

## РЕКОМЕНДУЕМЫЕ ЖИДКОСТИ И СМАЗОЧНЫЕ МАТЕРИАЛЫ

Описания			Емкость	Спецификации	
Масло двигателя		D20DT	≈ 7,5 л	Сорт: Оригинальное моторное масло Ssangyong (Утверждено MB Sheet 229,1, либо 229,3, либо 229,31 для DSL/GSL ENG без CDPF) (Утверждено MB Sheet 229,31 для DSL ENG без CDPF) Вязкость: Список MB No. 224,1	
		G23D	≈ 7,5 л		
Охлаждающая жидкость		D20DT	10,5 ~ 11,0 л	Оригинальный антифриз Ssangyong (Антифриз: SYC-1025, антифриз : вода = 50:50)	
		G23D			
Жидкость автоматической коробки передач		4A/T	≈ 9,5 л	Оригинальное масло Ssangyong (CASTROL IQ 95)	
		6A/T	≈ 9,5 л	Оригинальное масло Ssangyong (CALTEX PED 1712)	
Жидкость ручной коробки передач		4WD	≈ 3,6 л	Оригинальное масло Ssangyong (ATF DEXRON II)	
		2WD	≈ 3,4 л		
Жидкость корпуса редуктора			≈ 1,4 л	Оригинальное масло Ssangyong (ATF DEXRON II, III)	
Масло моста	Передний	Автоматическая коробка передач		≈ 1,4 л	Оригинальное масло Ssangyong (SAE 80W/90, API GL-5)
		Механическая коробка передач		≈ 1,4 л	
	Задний	Неразрезной мост	D20DT Механическая коробка передач, G23D Механическая коробка передач		≈ 1,9 л
			D20DT Автоматическая коробка передач, G23D Автоматическая коробка передач		≈ 2,0 л
		LD	≈ 1,8 л		
Тормозная жидкость/жидкость для сцепления			По мере необходимости	Оригинальное масло Ssangyong (DOT4)	
Жидкость для механизма усилителя рулевого управления			≈ 1,0 л	Оригинальное масло Ssangyong (ATF DEXRON II, III)	





## ПРЕДИСЛОВИЕ

Настоящее руководство было подготовлено с целью познакомить вас с эксплуатацией и обслуживанием вашего нового автомобиля **ACTYON/ACTYON SPORTS** и предоставить вам важную информацию по безопасности. Мы рекомендуем вам внимательно прочитать настоящее руководство и следовать содержащимся в нем рекомендациям, чтобы ваш автомобиль был безопасным и приносил вам только радость и не доставлял никаких проблем.

Если вам потребуется сервисное обслуживание, помните, что ваш дилер **SSANGYONG** знает ваш автомобиль лучше всего и заинтересован в том, чтобы вы были довольны.

Мы хотели бы воспользоваться этой возможностью, чтобы поблагодарить вас за то, что вы выбрали **ACTYON/ACTYON SPORTS**, и чтобы заверить вас в том, что мы всегда заинтересованы в том, чтобы вы получали удовольствие от своего автомобиля.

Настоящее руководство следует считать неотъемлемой частью автомобиля и его необходимо передавать вместе с автомобилем в случае перепродажи.

 **SSANGYONG**  
Пьентек, Корея

## ВАЖНОЕ ПРИМЕЧАНИЕ

Пожалуйста, прочитайте настоящее руководство и внимательно следуйте инструкциям.

Предупреждающие слова, такие как “ВНИМАНИЕ”, “ОСТОРОЖНО” и “ПРИМЕЧАНИЕ”, имеют особые значения.

### ВНИМАНИЕ

#### ВНИМАНИЕ

Знак **ВНИМАНИЕ** указывает на присутствие опасности, которая может привести к серьезной травме или гибели, если предупреждение игнорируется.

### ОСТОРОЖНО

#### ОСТОРОЖНО

Знак **ОСТОРОЖНО** указывает на присутствие опасности, которая может привести к легкой или средней травме или повреждению имущества, если предупреждение игнорируется.

### ПРИМЕЧАНИЕ

#### ПРИМЕЧАНИЕ

**ПРИМЕЧАНИЕ** указывает на информацию, которая будет полезна при обслуживании, а также на инструкции.

#### Об изменениях параметров продукта

Для достижения наивысшего уровня безопасности и качества мы совершенствуем наши автомобили, непрерывно продолжая научно-исследовательские и опытно-конструкторские работы. В результате, спецификации могут изменяться с целью улучшения без каких-либо предупреждений и, возможно, материал данного руководства покажется Вам не вполне соответствующим конкретно Вашему автомобилю.

Вся информация, все иллюстрации и все спецификации в настоящем руководстве основаны на последней информации о продукции, имевшейся в наличии на момент публикации.

Компания Ssangyong оставляет за собой право изменения спецификаций и конструкции в любое время без предупреждения, и не берет на себя никаких обязательств.

Настоящий автомобиль может не соответствовать стандартам или нормативным требованиям других стран. Прежде чем зарегистрировать данный автомобиль в другой стране, ознакомьтесь со всеми нормативными требованиями и при необходимости внесите необходимые корректировки.

Настоящее руководство описывает опции и варианты отделки, доступные на момент печати. Некоторые аксессуары из перечисленных могут быть недоступны для вашего автомобиля. При возникновении любых сомнений относительно любых опций или вариантов отделки свяжитесь с вашим дистрибьютором Ssangyong для получения информации по последним спецификациям.

\*: Звездочка в настоящем руководстве означает, что данный аксессуар не входит в комплектацию всех автомобилей (варианты в разных моделях, варианты двигателя, модели для определенных стран, опциональное оборудование, и т. д.).

Мы хотим подчеркнуть, что не оригинальные запчасти и аксессуары Ssangyong не проходили тестирование Ssangyong, и, несмотря на постоянный мониторинг продуктов на рынке, мы не можем гарантировать пригодность и безопасность этих продуктов при их установке в наши автомобили. Компания Ssangyong не несет никакой ответственности за ущерб, вызванный использованием не оригинальных запчастей и аксессуаров Ssangyong.

# ● ОГЛАВЛЕНИЕ ●



0. Общая информация .....	Раздел 0	0
1. Меры предосторожности .....	Раздел 1	1
2. Ключ зажигания, ключ дистанционного управления...	Раздел 2	2
3. Открывание и закрывание .....	Раздел 3	3
4. Внутренние выключатели.....	Раздел 4	4
5. Приборная панель .....	Раздел 5	5
6. Коробка передач и тормозная система .....	Раздел 6	6
7. Сиденья .....	Раздел 7	7
8. Ремни безопасности и подушки безопасности .....	Раздел 8	8
9. Система вентиляции, обогрева, кондиционирования и очистки воздуха .....	Раздел 9	9
10. Система турбокомпрессора .....	Раздел 10	10
11. Устройства для обеспечения комфорта.....	Раздел 11	11
12. Действия в чрезвычайных ситуациях .....	Раздел 12	12
13. Сервис и обслуживание .....	Раздел 13	13
14. Освещение и световая сигнализация .....	Раздел 14	14
15. Уход за автомобилем.....	Раздел 15	15
16. Индексный указатель .....	Раздел 16	16

0

1

2

3

4

5

6

7

8

9

10

11

12

13

14

15

16



# Общая информация

0

## ОГЛАВЛЕНИЕ

- РЕКОМЕНДУЕМЫЕ ЖИДКОСТИ И СМАЗОЧНЫЕ МАТЕРИАЛЫ..... 0-2
- РАЗМЕРЫ..... 0-3
- ТЕХНИЧЕСКИЕ ХАРАКТЕРИСТИКИ .... 0-5
- ИДЕНТИФИКАЦИЯ АВТОМОБИЛЯ ..... 0-8

0

1

2

3

4

5

6

7

8

9

10

11

12

13

14

15

16



# РЕКОМЕНДУЕМЫЕ ЖИДКОСТИ И СМАЗОЧНЫЕ МАТЕРИАЛЫ

0		Описания		Емкость	Спецификации	
1	Масло двигателя		D20DT	≈ 7,5 л	Сорт: Оригинальное моторное масло Ssangyong (Утверждено MB Sheet 229,1, либо 229,3, либо 229,31 для DSL/GSL ENG без CDPF) (Утверждено MB Sheet 229,31 для DSL ENG без CDPF) Вязкость: Список MB No. 224,1	
2			G23D	≈ 7,5 л		
3	Охлаждающая жидкость		D20DT	10,5 ~ 11,0 л	Оригинальный антифриз Ssangyong (Антифриз: SYC-1025, антифриз : вода = 50:50)	
4			G23D			
5	Жидкость автоматической коробки передач		4A/T	≈ 9,5 л	Оригинальное масло Ssangyong (CASTROL TQ 95)	
6			6A/T	≈ 9,5 л	Оригинальное масло Ssangyong (CALTEX PED 1712)	
7	Жидкость ручной коробки передач		4WD	≈ 3,6 л	Оригинальное масло Ssangyong (ATF DEXRON II)	
8			2WD	≈ 3,4 л		
9	Жидкость корпуса редуктора			≈ 1,4 л	Оригинальное масло Ssangyong (ATF DEXRON II, III)	
10	Масло моста	Передний	Автоматическая коробка передач	≈ 1,4 л	Оригинальное масло Ssangyong (SAE 80W/90, API GL-5)	
11			Механическая коробка передач	≈ 1,4 л		
12		Задний	Неразрезной мост	D20DT Механическая коробка передач, G23D Механическая коробка передач		≈ 1,9 л
13				D20DT Автоматическая коробка передач, G23D Автоматическая коробка передач		≈ 2,0 л
14			LD	≈ 1,8 л		
15	Тормозная жидкость/жидкость для сцепления			По мере необходимости	Оригинальное масло Ssangyong (DOT4)	
16	Жидкость для механизма усилителя рулевого управления			≈ 1,0 л	Оригинальное масло Ssangyong (ATF DEXRON II, III)	

## ВНИМАНИЕ

- Используйте только жидкости и смазочные материалы, рекомендуемые Ssangyong.
- Не смешивайте масла и жидкости разных типов или марок. Это может привести к поломке.
- При доливке или замене жидкости следуйте установленному уровню.

# РАЗМЕРЫ (ACTYON)

Единица измерения: мм

### Вид сверху

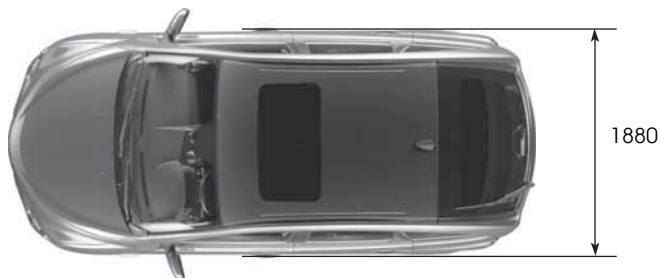

### Вид спереди



### Вид сбоку

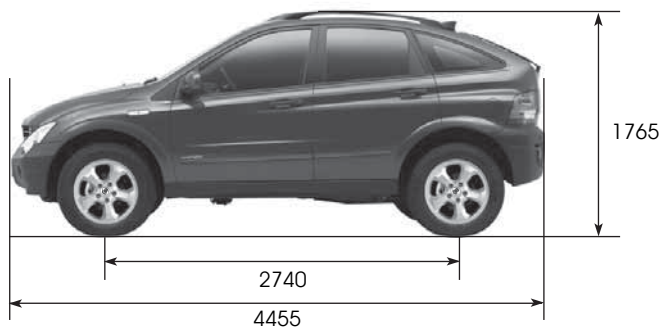

### Вид сзади



0

1

2

3

4

5

6

7

8

9

10

11

12

13

14

15

16

# РАЗМЕРЫ (ACTYON SPORTS)

Единица измерения: мм

0

Вид сверху

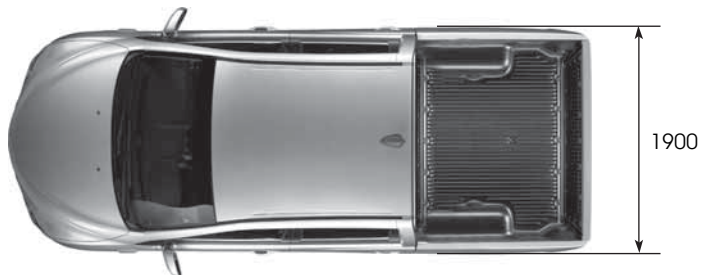

1

2

3

4

5

6

7

Вид спереди



8

Вид сбоку

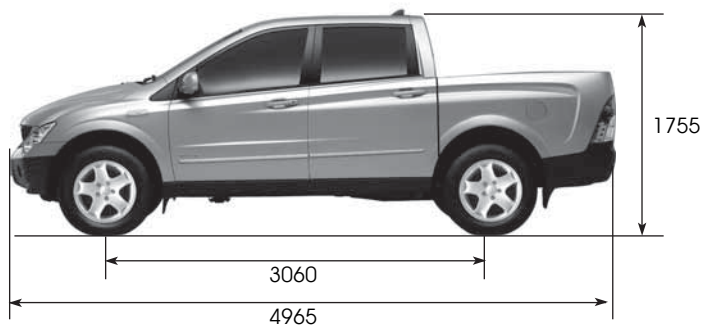

9

10

11

12

13

14

15

16

Вид сзади



# ТЕХНИЧЕСКИЕ ХАРАКТЕРИСТИКИ (I)

\* ( ) Опция, [ ] 2WD, < > CDPF

Показатели		ACTYON		ACTYON SPORTS
		D20DT	G23D	D20DT
Общие данные	Общая длина (мм)	4455	←	4965
	Общая ширина (мм)	1880	←	1900
	Общая высота (мм)	1735 (1765)	←	1755
	Полная масса автомобиля (кг)			
	Автоматическая коробка передач (А/Т)	2520	←	2740 [2640]
	Механическая коробка передач (М/Т)	2520	←	2740 [2640]
	Снаряженная масса автомобиля (кг)			
	Автоматическая коробка передач (А/Т)	1974 [1865]	1957 [1848]	2016 [1907]
	Механическая коробка передач (М/Т)	1952 [1843]	1935 [1826]	1963 [1854]
Топливо	Дизельное топливо	Бензиновый двигатель	Дизельное топливо	
Емкость топливного бака (л)	75	←	←	
Двигатель	Минимальный радиус разворота (м)	5,6	←	6,18
	Число цилиндров / Коэффициент сжатия	4 / 17,5:1	4 / 10,4 : 1	4 / 17,5:1
	Рабочий объем двигателя (см <sup>3</sup> )	1998	2295	1998
	Размещение распределительного вала	ДОНС	←	←
	Максимальная мощность	141 лс / 4000 об/мин < 138 лс / 4000 об/мин >	150 лс / 5500 об/мин	141 лс / 4000 об/мин
	Максимальный крутящий момент	310 Nm / 1800 ~ 2750 об/мин	214Nm/3500~4600об/мин	310Nm/1800~2750об/мин
	Частота вращения холостого хода	780 ± 50 об/мин	750 ± 50 об/мин	780 ± 50 об/мин
	Система охлаждения	С водяным охлаждением / с принудительной циркуляцией	←	←
	Емкость бачка для охлаждающей жидкости (л)	10,5 ~ 11,0	←	←
	Тип смазки	Шестерённый насос / с принудительной циркуляцией	←	←
	Максимальный объем масла (л) (при поставке)	8,2	7,9	8,2
	Тип турбокомпрессора и охладителя	Турбокомпрессор, с воздушным охлаждением	-	Турбокомпрессор, с воздушным охлаждением

0

1

2

3

4

5

6

7

8

9

10

11

12

13

14

15

16

# ТЕХНИЧЕСКИЕ ХАРАКТЕРИСТИКИ (II)

\* ( ) Опция, [ ] 2WD

	Показатели		ACTYON		ACTYON SPORTS
			D20DT	G23D	D20DT
0					
1	Механическая коробка передач	Тип работы		Полудистанционное управление, напольный рычаг переключения передач	←
2		Передаточное число	1-я	4,315	←
3			2-я	2,475	←
4			3-я	1,536	←
5			4-я	1,000	←
6			5-я	0,807	←
7			Задняя	3,919	←
8	Автоматическая коробка передач	Модель		Электронная, 4-скоростная, 6-скоростная	←
9		Тип работы		Напольный рычаг переключения передач	←
10		Передаточное число (4-я)	1-я	2,741	←
11			2-я	1,508	←
12			3-я	1,000	←
13			4-я	0,708	←
14			Задняя	2,429	←
15		Передаточное число (6-я)	1-я	3,536	←
16			2-я	2,143	←
			3-я	1,478	←
	4-я		1,156	←	
		5-я	0,866	←	
		6-я	0,677	←	
		Задняя	3,094	←	
	Раздаточная коробка	Модель		2WD, Part-Time	Part-Time
		Тип		С планетарной передачей	←

# ТЕХНИЧЕСКИЕ ХАРАКТЕРИСТИКИ (III)

\* ( ) Опция, [ ] 2WD

Показатели			ACTYON		ACTYON SPORTS
			D20DT	G23D	D20DT
Раздаточная коробка	Передаточное число	Высокая (4H)	1,000 : 1	←	←
		Низкая (4L)	2,483 : 1	←	-
Сцепление (механическая коробка передач)	Тип работы		Гидравлический тип	←	←
	Тип диска		Сухое однодисковое	←	←
Рулевое управление с гидроусилителем	Тип		Реечная передача	←	←
	Угол поворота	Внутренний	35,7°	←	←
		Внешний	32,1°	←	←
Передний мост	Тип ведущего вала		С шаровыми шарнирами	←	←
	Тип картера моста		Разъемный	←	←
Задний мост	Тип ведущего вала	Подвеска неразрезного моста	Полуразгруженного типа	←	←
		Тип картера моста	Разъемный	←	←
Тормоза	Тип главного цилиндра		Тандемного типа	←	←
	Тип усилителя		С вакуумным усилителем	←	←
	Тип тормоза	Передние колеса	Дисковые	←	←
		Задние колеса	Барабанные	←	←
Стояночный тормоз		С тросовым приводом	←	←	
Подвеска	Передняя подвеска		Поперечный рычаг подвески + цилиндрическая винтовая пружина	←	←
	Задняя подвеска	Подвеска неразрезного моста	5-рычажная + цилиндрическая пружина	←	←
Кондиционер	Хладагент (объем)		R-134a (650 ± 30g)	←	←
Электрооборудование	Тип батареи / емкость (В - А·ч)		MF / 12 - 90	←	←
	Стартер (В - кВт)		12 - 2,2	12 - 1,2	12 - 2,2
	Генератор (В - А)		12 - 115	←	←

0

1

2

3

4

5

6

7

8

9

10

11

12

13

14

15

16

# ИДЕНТИФИКАЦИЯ АВТОМОБИЛЯ

0

1

2

3

4

5

6

7

8

9

10

11

12

13

14

15

16

## 1. Номер двигателя

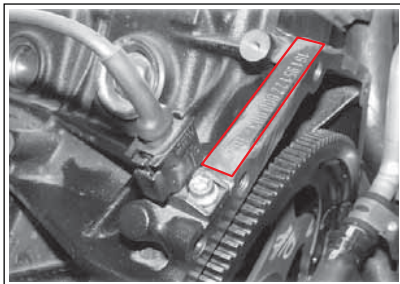

**БЕНЗИНОВЫЙ ДВИГАТЕЛЬ:** Номер двигателя выгравирован на верхней задней левой стороне блока цилиндров.

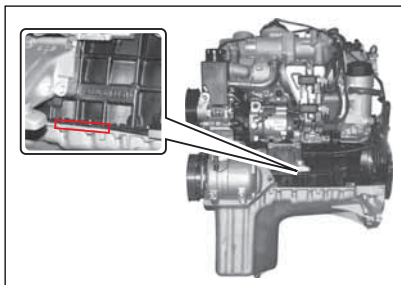

**ДИЗЕЛЬНЫЙ ДВИГАТЕЛЬ:** Номер двигателя проштампован в нижней части блока цилиндров за впускным коллектором.

## 2. Номер шасси



Номер шасси проштампован на раме за передним правым колесом.

## 3. Идентификационная табличка



Идентификационная табличка находится на пороге двери водителя.

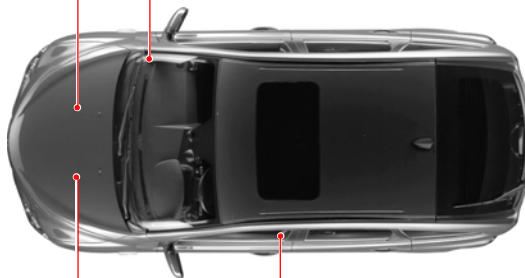

### ПРИМЕЧАНИЕ

На раме автомобиля российской сборки серийный номер не указывается.

**ДЛЯ ЗАМЕТОК**

---

Lined area for notes, consisting of 20 horizontal dotted lines.





# Меры предосторожности

1

## ОГЛАВЛЕНИЕ

- ПЕРЕД НАЧАЛОМ ПОЕЗДКИ ..... 1-2
- ЗАПУСК ДВИГАТЕЛЯ И НАЧАЛО ДВИЖЕНИЯ ..... 1-4
- МЕРЫ ПРЕДОСТОРОЖНОСТИ ..... 1-5
- ДИЗЕЛЬНЫЙ ДВИГАТЕЛЬ С ПРЯМЫМ ВПРЫСКОМ ..... 1-10
- МЕРЫ ПРЕДОСТОРОЖНОСТИ, КАСАЮЩИЕСЯ НЕРАЗРЕШЕННЫХ ИЗМЕНЕНИЙ ИЛИ МОДИФИКАЦИЙ... 1-13

0

1

2

3

4

5

6

7

8

9

10

11

12

13

14

15

16

## ПЕРЕД НАЧАЛОМ ПОЕЗДКИ

### 0 ПРОВЕРЬТЕ АВТОМОБИЛЬ СНАРУЖИ

1. Проверьте накачку и износ шин.
2. Проверьте уровень моторного масла и других жидкостей/масел в отсеке двигателя.
3. Протрите ветровое стекло и заднее стекло, боковые зеркала и зеркало заднего вида.
4. Убедитесь, что капот и задняя откидная дверь плотно закрыты.
5. Убедитесь, что в опасной зоне вокруг автомобиля нет препятствий.

### ПРОВЕРЬТЕ АВТОМОБИЛЬ ВНУТРИ

1. Убедитесь, что все двери, включая заднюю откидную дверь, плотно закрыты.
2. Отрегулируйте водительское сиденье, чтобы вам было удобно вести.
3. Отрегулируйте внутренние и наружные зеркала заднего вида.
4. Пристегните ремни безопасности и убедитесь, что остальные пассажиры также пристегнули свои ремни.
5. Проверьте работу стояночного тормоза.
6. Убедитесь, что все предупреждающие индикаторы работают при повороте ключа зажигания в положение "ON" (ВКЛ.).
7. Проверьте работу педали сцепления, педали газа и педали тормоза.
8. Убедитесь, что вокруг автомобиля нет препятствий.

## РЕКОМЕНДАЦИИ ПО ТОПЛИВУ

### Дизельный двигатель

Используйте дизельное топливо с цетановым числом 45 или выше.

Если предлагаются два типа дизельного топлива, то применяйте зимнее или летнее в зависимости от температурных условий: при температуре выше – 7 °С летний сорт, а при температуре ниже – 7 °С зимний сорт.

### Бензиновый двигатель

Топливо с недопустимо низким октановым числом может вызвать преждевременное зажигание (детонацию). Ssangyong не несет ответственности за понесенный в этом случае ущерб. Используйте бензин с октановым числом 95.

#### ОСТОРОЖНО

По поводу правильного октанового числа и других аспектов использования бензина проконсультируйтесь с Вашим дилером Ssangyong.

#### ОСТОРОЖНО

Возможно повреждение двигателя и системы выпуска.

- Не используйте этилированный бензин в автомобиле, работающем на неэтилированном топливе.
- Используйте топливо только с рекомендованным октановым числом.

Гарантийные обязательства на неисправности системы выпуска вследствие применения некачественного топлива не распространяются.

### Не используйте топливо на основе метилового спирта.

Топлива, содержащие метанол (этиловый спирт), нельзя использовать в Вашем автомобиле. Данный вид топлива может ухудшить функционирование автомобиля и повредить компоненты топливной системы.

### Поездки в зарубежные страны

Если Вы собираетесь водить свой автомобиль "Actyon" в другой стране,

- Соблюдайте все правила регистрации и страхования.
- Выясните, какое топливо подходит для Вашего автомобиля.

### Заправка автомобиля из бочек или бензохранилищ

В целях безопасности (особенно при использовании некоммерческих систем заправки) контейнеры с топливом, насосы и шланги должны быть надлежащим образом заземлены.

Может произойти разряд статического электричества при определенных атмосферных условиях и условиях подачи топлива, если незаземленные шланги (в особенности пластиковые) присоединены к бензонасосу.

Настоятельно рекомендуем использовать заземленные насосы с полностью заземленными шлангами; топливные контейнеры при выполнении любых операций по некоммерческой заправке также должны быть надлежащим образом заземлены.

0

1

2

3

4

5

6

7

8

9

10

11

12

13

14

15

16

# ЗАПУСК ДВИГАТЕЛЯ И НАЧАЛО ДВИЖЕНИЯ

0

1

1. Поставьте машину на стояночный тормоз.
2. Убедитесь, что в опасной зоне вокруг автомобиля нет препятствий или людей.

2

3

## ОСТОРОЖНО

В автомобилях с автоматической трансмиссией двигатель может быть запущен, только если рычаг селектора будет находиться в положении "P" или "N". В автомобилях с механической трансмиссией двигатель может быть запущен только при полностью выжатой педали сцепления.

4

5

6

7

Не поворачивайте ключ зажигания в положение "START" во время работы двигателя. Это может привести к серьезному повреждению механизмов стартера и маховика двигателя. В этом случае гарантийные обязательства на неисправности стартера и маховика двигателя не распространяются.

8

9

10

3. • **Автомобиль с автоматической коробкой передач**

Переместите рычаг селектора в положение "P" и нажмите на педаль тормоза.

11

12

- **Автомобиль с механической коробкой передач**

Переместите рычаг переключения передач в нейтральное положение и полностью нажмите на педаль сцепления и на педаль тормоза.

13

14

15

## ВНИМАНИЕ

Отпускайте педаль тормоза, когда рычаг селектора находится в положении "P". Не нажимайте педаль акселератора.

16

4. • **Автомобиль с дизельным двигателем**

Вставьте ключ зажигания в замок и поверните его в положение "ON". Как только отключится индикатор разогрева () , поверните ключ в положение "START", чтобы запустить двигатель.

- **Автомобиль с бензиновым двигателем**

Поверните ключ зажигания в положение "ON" и проверьте, включились ли соответствующие предупредительные индикаторы.

5. Отпустите ключ, когда двигатель заработает. Если в вашем автомобиле используется механическая коробка передач, и если вы установили нейтральную передачу (N), вы можете отпустить педаль сцепления, когда двигатель заработает.
6. Прогрейте мотор надлежащим образом в зависимости от температуры окружающей среды.
7. Убедитесь, что в опасной зоне вокруг автомобиля нет препятствий или людей.
8. Снимите машину со стояночного тормоза.
9. • **Автомобиль с автоматической коробкой передач**

Держите педаль тормоза нажатой и переместите рычаг в положение "D". Убедитесь, что включился датчик положения "D". Медленно отпустите педаль тормоза, чтобы начать движение.

- **Автомобиль с механической коробкой передач**

Держите педаль тормоза и педаль сцепления нажатыми, установите рычаг переключения скоростей на первую скорость. Отпустите педаль тормоза и постепенно нажимайте педаль газа, медленно отпуская педаль сцепления, чтобы начать движение.



## МЕРЫ ПРЕДОСТОРОЖНОСТИ (I)

### Ключ зажигания / Ключ дистанционного управления

1. Никогда не используйте дубликаты ключей, предоставленные кем-либо, кроме Ssangyong. Это может вызвать пожар в связи с перегрузкой электрической цепи.
2. Если вы потеряете ключи, замените весь набор ключей, чтобы предотвратить кражу автомобиля.
3. Оберегайте передатчик в ключе дистанционного управления от ударов и влаги.
4. Для замены разряженных батарей используйте только точно такие же батареи. Не меняйте полярность батарей. (Батарейку в пульте дистанционного управления с функцией иммобилайзера заменить нельзя.)

### Система турбокомпрессора

Если подача масла на блок подшипников турбокомпрессора прекращается, это приводит к заеданию компрессора. Для предотвращения заедания необходимо принять следующие меры.

1. После запуска двигателя дайте ему поработать в течение примерно 2 минут на холостом ходу (не нажимайте на педаль акселератора и не начинайте движение).
2. После смены моторного масла и масляного фильтра запустите двигатель и дайте ему поработать в течение примерно 2 минут на холостом ходу (не нажимайте на педаль акселератора и не начинайте движение).
3. Не глушите двигатель сразу же после движения с большой нагрузкой (например, после движения на высокой скорости или после продолжительного подъема). Дайте двигателю поработать в течение примерно 2 минут на холостом ходу, чтобы избежать преждевременного выхода из строя турбокомпрессора.

### Подушка безопасности

1. Не трогайте подушку безопасности руками или с помощью инструментов.
2. Система подушки безопасности дополняет ремень безопасности. Вы и ваши пассажиры всегда должны пристегивать ремни безопасности надлежащим образом, даже если в автомобиле имеется подушка безопасности.
3. Не помещайте никакие предметы в место расположения подушек безопасности. Эти предметы могут нанести вам травму при срабатывании подушки безопасности.
4. Система подушек безопасности должна пройти осмотр через 10 лет после установки вне зависимости от ее внешнего вида и других условий.
5. Ремонт систем подушек безопасности должен осуществляться только дилерами Ssangyong или авторизованными сервисными центрами Ssangyong.
6. Не проводите диагностику электрической цепи с помощью прибора для проверки цепей. Не пытайтесь модифицировать любые компоненты системы подушек безопасности, включая рулевое колесо, место установки подушек безопасности и крепления.
7. Никогда не устанавливайте детское автомобильное сиденье на переднем сиденье. Ребенок в детском автомобильном сиденье может быть серьезно травмирован подушкой безопасности в случае аварии.
8. Сработавшую подушку безопасности нужно снять с автомобиля и заменить новой.
9. После срабатывания подушки безопасности компоненты системы будут очень горячими, не прикасайтесь к ним, пока они не остынут.
10. Люди ростом менее 140 см должны сидеть на заднем сиденье.

0

1

2

3

4

5

6

7

8

9

10

11

12

13

14

15

16

0

1

2

3

4

5

6

7

8

9

10

11

12

13

14

15

16



## МЕРЫ ПРЕДОСТОРОЖНОСТИ (II)

### Опасные материалы

Не храните воспламеняющиеся предметы или зажигалки в перчаточном ящике и других местах автомобиля. В жаркую погоду они могут взорваться и стать причиной пожара.

### Оригинальные запчасти

Всегда используйте для замены только оригинальные запчасти Ssangyong. Компания Ssangyong не несет никакой ответственности за ущерб, вызванный использованием не оригинальных запчастей и аксессуаров Ssangyong.

### Шины

1. Обязательно используйте шины одного размера и типа от одного производителя на всех колесах. В противном случае возможно повреждение трансмиссии.
2. Поддерживайте давление в шинах в соответствии с техническими данными.
3. Убедитесь, что запасные шины готовы к использованию в любое время. После установки запасной шины на колесо не следует ездить на большие расстояния. Вместо этого необходимо посетить ближайшего дилера или магазин шин, чтобы заменить запасную шину обычной шиной.
4. Всегда проверяйте поверхность шин на наличие повреждений и неравномерного износа, прежде чем садиться за руль. Заменяйте шины при необходимости.
5. Использование шин, отличающихся друг от друга, может вызвать высокое потребление топлива, увеличение тормозного пути, вибрацию корпуса автомобиля, сложности при рулевом управлении и ухудшение работы антиблокировочной тормозной системы.

### Электрический стеклоподъемник

1. Если на заднем сиденье сидит ребенок, когда вы открываете или закрываете окно в задней части автомобиля, убедитесь, что никакая часть тела ребенка не находится между окном и рамой окна.
2. При перевозке детей на заднем сиденье нажмите кнопки блокировки на задних дверях, чтобы заблокировать ручки задних дверей.
3. Убедитесь, что все части тела всех пассажиров (например, руки) находятся внутри автомобиля.
4. Когда вы закрываете окна, помните о требованиях безопасности.

### Уход за стеклянными поверхностями

1. Постарайтесь не повредить провод системы подогрева заднего стекла и разнесенную антенну при очистке заднего стекла.
2. Не устанавливайте солнцезащитные устройства на стекло ветрового окна и заднее стекло. Это может негативно сказаться на проводе подогрева стекла.
3. Датчики дождя и датчики автоматического освещения установлены в средней верхней части ветрового стекла (при наличии). Если эти датчики загрязнены или закрыты покрытием, они могут не сработать.



## МЕРЫ ПРЕДОСТОРОЖНОСТИ (III)

### Автомобильные сиденья для детей

При перевозке младенцев или маленьких детей всегда необходимо использовать автомобильные сиденья для детей. Детское автомобильное сиденье должно соответствовать массе и росту вашего ребенка и должно правильно помещаться на сиденье автомобиля. Статистика показывает, что детям безопаснее на заднем сиденье, чем на переднем.



#### ВНИМАНИЕ

- При перевозке младенцев или маленьких детей всегда необходимо использовать детские автомобильные сиденья.
- **НИКОГДА НЕ УСТАНОВЛИВАЙТЕ ДЕТСКИЕ АВТОМОБИЛЬНЫЕ СИДЕНЬЯ В РАЗВЕРНУТОМ ПОЛОЖЕНИИ НА ПЕРЕДНЕЕ СИДЕНЬЕ С ПОДУШКОЙ БЕЗОПАСНОСТИ.**
- Ребенок в детском автомобильном сиденье, установленном в обратном положении на переднем сиденье, может быть сильно травмирован при срабатывании подушки безопасности. Устанавливайте детские автомобильные сиденья в обратном положении только на заднем сиденье.
- По возможности детские автомобильные сиденья в нормальном положении (лицом вперед) должны устанавливаться только на заднем сиденье. При их установке на переднем сиденье необходимо откинуть сиденье назад так далеко, как только это возможно.
- При установке детского автомобильного сиденья следуйте инструкциям производителя.
- Если детское автомобильное сиденье не используется, пристегните его ремнем безопасности или удалите из автомобиля.



#### ВНИМАНИЕ

- Не держите ребенка во время движения.
- Не разрешайте ребенку стоять или вставать на колени на сиденьях.
- Не допускайте ребенка в багажные отсеки во время движения автомобиля.
- Дети, выросшие из детских автомобильных кресел, должны сидеть на заднем сиденье и должны быть пристегнуты ремнем безопасности. Если на месте, где сидит ребенок, используется ремень через плечо, проходящий слишком близко к шее или лицу, пересадите ребенка таким образом, чтобы ремень проходил через его плечо.
- Учтите, что ремень безопасности с креплением в трех точках предназначен для людей ростом выше 140 см.

0

1

2

3

4

5

6

7

8

9

10

11

12

13

14

15

16





## МЕРЫ ПРЕДОСТОРОЖНОСТИ (IV)

0

1

### Пуск двигателя

1. Поверните ключ зажигания в положение **"ON"** и подождите, пока не отключится индикатор разогрева. После этого поверните ключ зажигания в положение **"START"** и держите его в этом положении, пока двигатель не заработает.
2. Даже если двигатель не запускается, не держите ключ зажигания в положении **"START"** более 10 секунд.
3. Если двигатель не запускается, подождите 10 секунд, прежде чем попробовать еще раз.
4. Если двигатель не запускается, поверните ключ зажигания в положение **"LOCK"** и подождите 10 секунд.
5. Не поворачивайте ключ зажигания в положение **"START"** во время работы двигателя.
6. В автомобилях с автоматической трансмиссией двигатель может быть запущен, только если рычаг селектора будет находиться в положении **"P"** или **"N"**.  
В автомобилях с механической трансмиссией двигатель может быть запущен, только если педаль сцепления полностью нажата.
7. Не оставляйте ключ зажигания в положении **"ON"** или **"ACC"**, когда двигатель не работает. Это может привести к разрядке батареи.

2

3

4

5

6

7

8

9

10

11

12

13

14

15

16

### Разогрев двигателя

1. Начало движения сразу же после запуска двигателя может привести к уменьшению срока службы двигателя. При наличии предпускового подогревателя прогрейте мотор надлежащим образом в зависимости от температуры окружающей среды.
2. Чрезмерный перегрев двигателя повышает потребление топлива и уровень загрязнения воздуха. Оптимальное время разогрева двигателя при его работе в режиме холостого хода составляет примерно 2 минуты.  
※ Не увеличивайте обороты двигателя во время разогрева.

### Управление автомобилем с автоматической коробкой передач

1. Держите педаль тормоза нажатой и переместите рычаг селектора в положение **"D"**. Убедитесь, что на приборной панели зажглась лампочка **"D"**.  
Медленно отпускайте педаль тормоза, чтобы привести машину в движение.
2. Во избежание возможного повреждения автоматической трансмиссии не трогайтесь с места резко и не ускоряйте автомобиль после установки рычага селектора в положение **"D"**. Если вы едете в гору, переведите рычаг в положение **"D"** при нажатой педали тормоза и подождите пару секунд, пока на приборной панели не загорится индикатор **"D"**.
3. Автомобиль может съезжать назад с горы, даже если рычаг установлен в положение **"D"**. Поэтому всегда нажимайте педаль тормоза, если вам необходимо остановить автомобиль во время подъема.



## МЕРЫ ПРЕДОСТОРОЖНОСТИ (V)

### Меры предосторожности при движении

1. Не выключайте двигатель во время движения автомобиля. При этом будут отключены гидроусилитель руля и система усиления тормозов.
2. Не пытайтесь отрегулировать положение водительского сиденья, зеркал заднего вида или рулевого колеса во время движения. Все необходимые корректировки необходимо делать до начала движения.
3. Во время движения не нажимайте педаль тормоза при нажатой педали акселератора. В противном случае возможна задержка срабатывания педали акселератора. Этот симптом является средством безопасности для защиты двигателя автомобиля. Этот симптом можно устранить, нажав и отпустив педаль акселератора, когда педаль тормоза не нажата.
4. Не поворачивайте рулевое колесо резко. Это может привести к аварийной ситуации на дороге.

### Резкий старт, ускорение и остановка

1. Избегайте резкого старта, ускорения или остановки. Это может привести к высокому расходу топлива или к аварии.
2. Ускоряйте и замедляйте двигатель постепенно.

#### Снижение эффективности тормозной системы

Снижение или потеря тормозной силы из-за потери трения, вызываемая накоплением тепла в связи с чрезмерно длительным использованием тормоза.

### Торможение двигателем

При движении вниз по наклонной дороге используйте эффект торможения двигателем, переключая передачу в соответствии с дорожными условиями и используя рабочий тормоз. Чрезмерное использование рабочего тормоза может привести к снижению эффективности тормозной системы или возникновению "паровой пробки".

### Остановка и парковка автомобиля

1. Не оставляйте младенцев и детей без присмотра в автомобиле с закрытыми дверями. Они могут неожиданно привести автомобиль в движение. Они могут задохнуться, особенно в жаркую погоду.
2. Когда вы ставите автомобиль на стоянку на холмистой дороге, поставьте его на стояночный тормоз и установите под колеса подпорки. Установите рычаг селектора в положение "Р" (в автомобилях с автоматической коробкой передач).
3. По возможности не останавливайтесь и не паркуйте автомобиль на крутом подъеме.

### Огнетушитель

На всякий случай, помните, что огнетушитель установлен с правой стороны во втором ряду сидений. Будьте готовы использовать его в любой момент. Ознакомьтесь с правилами пользования огнетушителем. Для получения дополнительной информации прочитайте наклейку на поверхности огнетушителя.

#### "Паровая пробка"

При чрезмерном использовании тормоза при движении вниз по склону в тормозном цилиндре или тормозных шлангах могут образоваться пузырьки. Из-за этих пузырьков гидравлическое давление тормозной системы нельзя будет передать на тормозные устройства автомобиля, несмотря на то, что педаль тормоза полностью нажата.

0

1

2

3

4

5

6

7

8

9

10

11

12

13

14

15

16

# ДИЗЕЛЬНЫЙ ДВИГАТЕЛЬ С ПРЯМЫМ ВПРЫСКОМ



## МЕРЫ ПРЕДОСТОРОЖНОСТИ ПРИ ИСПОЛЬЗОВАНИИ ДИЗЕЛЬНОГО ДВИГАТЕЛЯ С ПРЯМЫМ ВПРЫСКОМ (I)

### Дизельный двигатель с прямым впрыском (DI)

По сравнению с дизельными двигателями с непрямым впрыском (IDI), где используются механические системы впрыскивания топлива, в дизельных двигателях с прямым впрыском используются электронные системы контроля объема впрыскиваемого топлива и времени впрыскивания. Этот усовершенствованный механизм позволяет повысить выходную мощность и уменьшить токсичность отработавших газов. (Co, HC, Nox...). Поскольку дизельные двигатели с прямым впрыскиванием работают под высоким давлением (1600 бар), разборка, модифицирование или ремонт двигателя не в условиях авторизованного сервисного центра Ssangyong могут привести к загрязнению системы и неправильному функционированию. В этом случае гарантийные обязательства на неисправности топливной системы не распространяются.

### Предупреждение о недопустимости использования топлива ненадлежащего качества

Топливная система автомобиля с дизельным двигателем, оснащенной системой прямого впрыска, имеет детали, изготовленные с прецизионной точностью. Использование дизельного топлива с высоким содержанием серы может нанести элементам топливной системы серьезный вред и повлечь преждевременный их износ. Производитель/импортер рекомендует использовать только дизельное топливо EBPO, производимое в соответствии со стандартом ГОСТ Р 52368-2005 (EN 590:2004). В случае эксплуатации автомобиля с применением топлива иного (худшего) качества, производитель/импортер не гарантирует работоспособности силового агрегата и не несет ответственности за любые последствия возникающих неисправностей. Убедительно просим быть ВНИМАТЕЛЬНЫМ при выборе заправляемого топлива, претензии владельца, основанные на случаях отказа

двигателя, могут быть отклонены, если при эксплуатации автомобиля использовалось топливо нереконмендованного качества.

### Режим безопасности системы

В случае возникновения ошибки в системах автомобиля электронные блоки управления активируют режим безопасности для поддержания рабочего состояния и предотвращения поломки агрегатов. В этом режиме мощность двигателя может быть понижена или двигатель может заглохнуть. В этом случае автомобиль должен проверить дилер Ssangyong или авторизованный сервисный центр Ssangyong.

### Дополнительное устройство подогрева

#### - FFH (автономный предпусковой подогреватель)

Это дополнительный подогреватель топливного типа, он позволяет увеличить температуру охлаждающей жидкости двигателя перед его запуском.

#### - PTC (электрический обогреватель воздуха)

Это дополнительный подогреватель электрического типа, он устанавливается в климатической установке салона и позволяет увеличивать температуру воздуха в салоне, если двигатель еще не прогрелся до рабочей температуры.



## МЕРЫ ПРЕДОСТОРОЖНОСТИ ПРИ ИСПОЛЬЗОВАНИИ ДИЗЕЛЬНОГО ДВИГАТЕЛЯ С ПРЯМЫМ ВПРЫСКОМ (II)

### Индикатор проверки двигателя



Индикатор проверки двигателя на приборной панели включается, когда не работает топливная система или электронные системы двигателя. В результате этого мощность двигателя может быть понижена или двигатель может заглохнуть. В этом случае необходимо обратиться к ближайшему дилеру Ssangyong или в авторизованный сервисный центр Ssangyong.



### ВНИМАНИЕ

- При включении индикатора проверки двигателя немедленно прекратите движение и для проверки двигателя обратитесь к дилеру или в авторизованный сервисный центр Ssangyong.
- Заглушите двигатель и слейте воду из топливного фильтра и водоотделителя сразу же после того, как загорится индикатор водоотделителя.
- Если вы продолжите движение при включенном индикаторе, это может привести к серьезному повреждению топливной системы двигателя.

### При загорании лампы (для автомобилей, укомплектованных каталитическим фильтром твердых частиц выхлопа дизельных двигателей - CDPF)

При накоплении определенного количества твердых частиц внутри каталитического фильтра твердых частиц выхлопа дизельных двигателей (CDPF), эти частицы автоматически сжигаются (процесс регенерации). Однако такая регенерация может не выполняться в некоторых условиях эксплуатации. В этом случае загорается индикаторная лампа двигателя CHECK (ПРОВЕРИТЬ). Таким образом, лампа информирует водителя о том, что необходимо выполнить действия для восстановления правильной регенерации фильтра.

При загорании лампы CHECK (ПРОВЕРИТЬ) поднимите скорость движения автомобиля выше 50 км/ч на 15-20 минут для регенерации фильтра CDPF. Когда количество твердых частиц опустится до определенного уровня, индикаторная лампа CHECK (ПРОВЕРИТЬ) погаснет.

### Каталитический фильтр твердых частиц выхлопа дизельных двигателей (CDPF)

Термин CDPF является составным словом, обозначающим Катализатор окисления дизельного топлива (DOC) и фильтр твердых частиц дизельного топлива (DPF), которые являются устройствами дополнительной обработки выхлопных газов.

0

1

2

3

4

5

6

7

8

9

10

11

12

13

14

15

16

0

1

2

3

4

5

6

7

8

9

10

11

12

13

14

15

16



## МЕРЫ ПРЕДОСТОРОЖНОСТИ ПРИ ИСПОЛЬЗОВАНИИ ДИЗЕЛЬНОГО ДВИГАТЕЛЯ С ПРЯМЫМ ВПРЫСКОМ (II)

### Индикатор водоотделителя топливной системы



Когда уровень воды внутри водосборника топливного фильтра превышает определенный уровень, включается этот индикатор и раздается звуковой сигнал. Кроме того, уменьшается мощность двигателя. В этом случае необходимо немедленно заглушить двигатель и слить воду из топливного фильтра. Дополнительную информацию можно найти в главе 5 настоящего руководства, озаглавленной "Слив воды из топливного фильтра".

### Ситуации, когда необходим насос для подкачки топлива



1. При полном потреблении топлива.
  2. После слива воды из топливного фильтра.
  3. После замены топливного фильтра.
- Нажмите на насос ручной подкачки несколько раз, до тех пор пока он не станет жестким. Только после этой процедуры можно запускать двигатель.

## МЕРЫ ПРЕДОСТОРОЖНОСТИ, КАСАЮЩИЕСЯ НЕРАЗРЕШЕННЫХ ИЗМЕНЕНИЙ ИЛИ МОДИФИКАЦИЙ



### МЕРЫ ПРЕДОСТОРОЖНОСТИ, КАСАЮЩИЕСЯ НЕРАЗРЕШЕННЫХ ИЗМЕНЕНИЙ ИЛИ МОДИФИКАЦИЙ (I)

**Запрещается вносить изменения в конструкцию автомобиля.**

Если в конструкцию автомобиля внесены неразрешенные изменения, компания не несет ответственности за ремонт модифицированных узлов и деталей даже в течение гарантийного срока. Действие гарантии также не распространяется на устранение неисправностей других деталей, возникших в результате модификации.

Купленный вами автомобиль оснащен большим количеством прецизионных деталей, которые прошли большое количество испытаний и тестов. Эти детали взаимосвязаны на системном уровне. Поэтому, если любая из этих деталей подвергается модификации, они могут быть повреждены вследствие повышения нагрузки или ухудшения их эксплуатационных показателей, что может привести к непоправимому повреждению автомобиля и стать причиной летального исхода.

**Запрещается проводить несанкционированную модификацию привода, включая двигатель, для того чтобы улучшить эксплуатационные показатели автомобиля и его внешний вид.**

- Запрет на внесение изменений в конструкцию двигателя и деталей системы выпуска отработавших газов

Несанкционированное изменение предустановленных значений в системе подачи топлива, системе впуска, выпуска отработавших газов и электрической системе, а также замена или добавление дополнительных деталей является незаконным и может значительно сократить ресурс узлов и агрегатов автомобиля.

В частности, переоборудование топливной системы автомобиля для работы его на сжиженном нефтяном газе может серьезно ухудшить эксплуатационные качества и срок службы автомобиля. При этом гарантия перестает распространяться как на двигатель, так и на трансмиссию и на подвеску автомобиля.

В случае установки колпаков на колеса для улучшения внешнего вида шин, тепло, выделяемое в результате трения во время торможения, может значительно ухудшить эксплуатационные показатели и вызвать снижение эффективности тормозной системы и эффект "паровой пробки".

**Запрещается вносить изменения в аудиосистему автомобиля и устанавливать дополнительные электронные устройства, такие как оборудование для беспроводного общения по телефону, камеру помощи при парковке, телевизор с жидкокристаллическим экраном и устройство дистанционного запуска двигателя.**

Электрическая система автомобиля содержит цепи и предохранители, рассчитанные на установку стандартного электрического и электронного оборудования. В случае добавления дополнительных устройств или цепей с одновременным использованием нескольких существующих электрические или электронные устройства могут получить повреждение в результате чрезмерной нагрузки и вызвать пожар. Кроме того, при сверлении, необходимом для установки устройств, например антенны, может быть поврежден защитный слой, что приведет к коррозии кузова автомобиля.

0

1

2

3

4

5

6

7

8

9

10

11

12

13

14

15

16

0

1

2

3

4

5

6

7

8

9

10

11

12

13

14

15

16



## МЕРЫ ПРЕДОСТОРОЖНОСТИ, КАСАЮЩИЕСЯ НЕРАЗРЕШЕННЫХ ИЗМЕНЕНИЙ ИЛИ МОДИФИКАЦИЙ (II)

**Не используйте нестандартные шины, колеса и другие детали.**

Установка нестандартных шин, например, более широких, может стать причиной износа трансмиссии или других деталей, подверженных трению. Кроме того, возможно увеличение расхода топлива, тормозного пути, вибрации автомобиля и уменьшение усилия на рулевом колесе, что может снизить эксплуатационные показатели автомобиля. Возможна неправильная работа спидометра и одометра. В автомобилях с автоматической коробкой передач возможны толчки при переключении передач.

**Не используйте дубликат ключа.**

Использование дубликата ключа может стать причиной неисправности замка зажигания и задержки перед возвращением ключа зажигания в исходное положение. В этом случае возможно повреждение электрических цепей и пожар вследствие недопустимо длительной работы стартера.

**Запрещается устанавливать люк или цветные стекла на ваше усмотрение.**

В случае установки люка путем вырезания отверстия в крыше в дальнейшем место выреза будет подвержено коррозии. Установка цветных стекол окон для защиты от ультрафиолетового излучения и улучшения внешнего вида может стать причиной протечек и других проблем.

**Запрещается устанавливать на автомобиль дуги защиты бампера, имеющиеся в продаже.**

При установке защиты для бампера, имеющейся в продаже, возможны проблемы при остановке и парковке вследствие увеличения длины автомобиля, увеличение расхода топлива вследствие увеличения массы автомобиля и коррозия в местах отверстий для крепления защиты. Кроме того, вследствие отсутствия амортизаторов в защите бампера даже столкновение на малой скорости может иметь гораздо более серьезные последствия по сравнению с автомобилем, конструкция которого не была изменена.

**Запрещается вносить изменения в конструкцию днища и заменять сиденья на ваше усмотрение.**

- Замена покрытия днища водонепроницаемым материалом
- Для облегчения чистки салона автомобиля водители иногда заменяют оригинальное покрытие водонепроницаемым материалом после снятия сидений. Однако это может стать причиной повреждения разнообразных блоков электронной системы управления и проводки. Это также может повлиять на работу полозьев сиденья, которые обеспечивают его продольное движение. В этом случае система блокировки сидений может работать неправильно, что может привести к серьезной аварии, если, например, незакрепленное сиденье отклонится вперед или назад при движении на подъеме или на спуске.
- Замена старых сидений новыми или установка чехлов сидений.



## МЕРЫ ПРЕДОСТОРОЖНОСТИ, КАСАЮЩИЕСЯ НЕРАЗРЕШЕННЫХ ИЗМЕНЕНИЙ ИЛИ МОДИФИКАЦИЙ (III)

- Существует несколько чехлов для сидений в зависимости от роли и функции в автомобилях одного типа.

При замене сидений новыми возможно изменение системы проводки или чрезмерный износ проводов, поскольку сиденье оснащено разнообразными электрическими разъемами и схемой проводки. Как уже было упомянуто, это может повредить проводку и сопутствующее оборудование, а также стать причиной пожара вследствие превышения номинальной нагрузки.

Кроме того, замена чехла сиденья может привести к выходу из строя электронного оборудования в случае пережатия или обрыва провода. Такая ситуация может привести к проблеме с вентиляцией, стать причиной пожара или шума.

**Запрещается оборудовать органы управления автомобилем вспомогательными или дополнительными устройствами.**

Удлинение рычага селектора передач или оснащение педалей акселератора или тормоза накладками может заставить водителя совершить ошибку во время движения.

**Запрещается устанавливать на автомобиль изделия, которые увеличивают сопротивляемость воздуха, такие как наклейки, молдинг, воздушные подпоры или ветроизолирующие материалы.**

Клей наклейки может повредить поверхность автомобиля с нанесенным покрытием. Если для крепления молдинга в кузове просверливаются отверстия, металл рядом с отверстиями будет подвержен коррозии, а во время движения возможно появление необычных звуков. Если установленные части закреплены неплотно, это может привести к повреждению автомобиля или стать причиной аварии с летальным исходом.

**При прослушивании аудиоматериалов в автомобиле не используйте незаконно скопированные CD- и DVD-диски во избежание нарушения закона о защите авторских прав. Воспроизведение таких дисков может также привести к неисправности основного блока и чейнджера аудиосистемы. Кроме того, система может воспроизводить такие диски некорректно.**

При несанкционированной установке на автомобиль запчастей сторонних производителей или внесении в конструкцию автомобиля описанных изменений помните, что замененные детали и проблемы, которые могут возникнуть после их установки, не подпадают под действие гарантии, распространяющейся на автомобиль.

0

1

2

3

4

5

6

7

8

9

10

11

12

13

14

15

16





# Ключ зажигания, ключ дистанционного управления

# 2

## ОГЛАВЛЕНИЕ

- КЛЮЧ ДИСТАНЦИОННОГО УПРАВЛЕНИЯ\* И КЛЮЧ ЗАЖИГАНИЯ..... 2-2
- ФУНКЦИИ КЛЮЧА ДИСТАНЦИОННОГО УПРАВЛЕНИЯ (ACTYON) ..... 2-4
- ФУНКЦИИ КЛЮЧА ДИСТАНЦИОННОГО УПРАВЛЕНИЯ (ACTYON SPORTS) ..... 2-6
- ИСПОЛЬЗОВАНИЕ КЛЮЧА ..... 2-8
- СИСТЕМА ИММОБИЛАЙЗЕРА\* ..... 2-10
- ОТКРЫТИЕ И ЗАКРЫТИЕ ДВЕРЕЙ САЛОНА И БАГАЖНОГО ОТДЕЛЕНИЯ С ПОМОЩЬЮ КЛЮЧА ЗАЖИГАНИЯ..... 2-12
- СИСТЕМА ЗАЩИТЫ ОТ УГОНА ..... 2-13

0

1

2

3

4

5

6

7

8

9

10

11

12

13

14

15

16

# КЛЮЧ ДИСТАНЦИОННОГО УПРАВЛЕНИЯ\* И КЛЮЧ ЗАЖИГАНИЯ

## 0 ОТКРЫВАЮЩАЯ КНОПКА/ТРЕВОЖНАЯ 1 КНОПКА\*

### 2 1. Разблокировка (нажмите и удерживайте)

Если вы нажмете эту кнопку и будете удерживать ее в течение некоторого времени, все двери и дверь багажника будут разблокированы и режим защиты от угона будет отключен.

#### 5 **! ОСТОРОЖНО**

- Если двери не закрыты, их невозможно установить на замок кнопкой дистанционного управления.
- Если вы потеряете ключи, замените весь набор ключей, чтобы предотвратить кражу автомобиля.

### 8 2. КНОПКА ПАНИКИ (действует только при 9 вставленном ключе зажигания)

На протяжении около 27 секунд раздается прерывистый звук зуммера.

## 12 ЧТО ДЕЛАТЬ ПРИ ПОТЕРЕ КЛЮЧА 13 ДИСТАНЦИОННОГО УПРАВЛЕНИЯ

14 В случае утери одного из ключей дистанционного управления  
15 и приобретения нового ключа дистанционного управления,  
16 принесите оставшийся ключ дистанционного управления  
(двусторонний типа REKES) ближайшему дилеру Ssangyong или  
в авторизованный сервисный центр Ssangyong для перекодировки.  
В противном случае старый ключ не будет работать.



## ДВЕРНОЙ ЗАМОК

### Блокировка (кратковременное нажатие)

Если вы нажмете эту кнопку, все двери и дверь багажника будут заблокированы и будет включен режим защиты от угона.

## ОДНОВРЕМЕННОЕ ВКЛЮЧЕНИЕ ЛАМП ВНУТРЕННЕГО ОСВЕЩЕНИЯ

При нажатии и удерживании кнопки разблокировки на ключе дистанционного управления, передняя и центральная лампы внутреннего освещения включаются на 30 секунд. Лампы сразу же отключаются при нажатии кнопки блокировки.

## АВТОМАТИЧЕСКАЯ БЛОКИРОВКА ДВЕРЕЙ

Если двери не открываются в течение 30 секунд после разблокировки с помощью ключа дистанционного управления, все двери автоматически запираются.

### ПРИМЕЧАНИЕ

- В стандартных ключах нет функции дистанционного управления.
- При использовании ключей с дистанционным управлением некоторые ключи поставляются в комплекте с батареей и иммобилайзером (опция).

## РАБОТА ИММОБИЛАЙЗЕРА

### Принцип работы иммобилайзера

Иммобилайзер предназначен для предотвращения угона автомобиля. Он разрешает запуск двигателя только с помощью авторизованных ключей. В передатчике внутри ключа и в блоке управления двигателем (ECU) зашифрован один и тот же код. Когда ключ вставляется и поворачивается в положение ON, блок управления двигателем считывает код с ключа и позволяет запустить двигатель только при совпадении двух кодов.

### ОСТОРОЖНО

- Ключ и антенну иммобилайзера необходимо защищать от воздействия электронного и магнитного оборудования, которое может создавать помехи, отрицательно влияющие на работу передатчика. Помехи от такого оборудования могут привести к неправильному функционированию иммобилайзера.



# ФУНКЦИИ КЛЮЧА ДИСТАНЦИОННОГО УПРАВЛЕНИЯ (АСТУОН)

0

## КНОПКА ПАНИКИ\*

1

### 1. Функция паники

2

- Находясь в собственном автомобиле и чувствуя угрозу, при вставленном ключе зажигания Вы можете включить тревожное оповещение, чтобы привлечь внимание. При нажатии этой кнопки тревожная сирена будет звучать приблизительно 27 секунд.
- Сирена прекратит звучать при нажатии любой кнопки на ключе дистанционного управления.

3

4

5

6

#### ПРИМЕЧАНИЕ

Звуки тревоги будут раздаваться только при вставленном в замок ключе зажигания.

7

8

#### ОСТОРОЖНО

- Двери нельзя заблокировать с помощью дистанционного управления, если они не закрыты.
- Электронные компоненты внутри пульта дистанционного управления очень чувствительны к влаге или высокой температуре. Не подвергайте их воздействию влаги или высокой температуры.

9

10

11

12

13

14

15

16

## КНОПКА БЛОКИРОВКИ / РАЗБЛОКИРОВКИ ДВЕРЕЙ

### 1. Блокировка (краткое нажатие)

- Если вы нажмете эту кнопку, все двери будут заблокированы и будет включен режим защиты от угона.
- При активации режима защиты от угона дважды мигают сигнальные огни.

### 2. Разблокировка (нажмите и удерживайте)

- Если вы нажмете эту кнопку и будете удерживать ее в течение примерно 2 секунд, все двери будут разблокированы и режим защиты от угона будет отключен.
- При отключении режима защиты от угона сигнальные огни мигают один раз.
- При разблокировке дверей с помощью ключа дистанционного управления передняя и центральная лампы внутреннего освещения включаются на 30 секунд.

## ЗАМЕНА БАТАРЕИ

При значительном уменьшении рабочего расстояния или периодических неполадках ключа дистанционного управления замените батарею на новую.

### Технические характеристики батареи

Модель	CR 2032 (тип ключа Rekes)
	V 625U (без системы Rekes)
Количество	Одна штука

#### ОСТОРОЖНО

- Используйте только батареи указанного типа.
- Убедитесь, что аккумулятор установлен правильно.

### Замена батареи (без системы REKES)

Для замены батареи в ключе без системы REKES откройте крышку.



### Замена батареи (с REKES)

1. Отвинтите два винта на задней крышке.



2. Откройте крышку с помощью небольшой отвертки.



3. Извлеките старую батарею и установите новую.

0

1

2

3

4

5

6

7

8

9

10

11

12

13

14

15

16

# ФУНКЦИИ КЛЮЧА ДИСТАНЦИОННОГО УПРАВЛЕНИЯ (ACTYON SPORTS)

## 0 ОТКРЫВАЮЩАЯ/ТРЕВОЖНАЯ КНОПКА

### 1 1. Откройте дверь и задний борт (надавите не удерживая)

- Короткое нажатие этой кнопки отпирает двери и задний борт и деактивирует противоугонный режим.
- Когда противоугонный режим деактивирован, один раз мигают аварийные фонари.

### 2 2. Кнопка паники (нажмите и удерживайте)

- Нажав и удерживая эту кнопку более 2 секунд в противоугонном режиме, Вы включаете мигание аварийных фонарей и запускаете сигнал акустического предупреждения примерно на 27 секунд.
- Нажатие любой из кнопок на ключе дистанционного управления деактивирует эту функцию.

### 10 **! ОСТОРОЖНО**

- Открытые двери (за исключением заднего борта) нельзя закрыть ключом дистанционного управления.
- Кнопка паники работает в противоугонном режиме.
- Электронные компоненты внутри пульта дистанционного управления очень чувствительны к влаге или высокой температуре. Не подвергайте их воздействию влаги или высокой температуры.
- Закрыв двери ключом дистанционного управления, проверьте, заперты ли они, чтобы гарантировать, что автомобиль не угонят, а Ваши личные вещи из него не украдут.
- Все двери и капот (за исключением заднего борта) должны быть закрыты для включения противоугонного режима.



## КНОПКА ДВЕРНОГО ЗАМКА

### 1. Закройте дверь и задний борт (надавите не удерживая)

- Нажатие этой кнопки закрывает все двери и задний борт и активирует противоугонный режим.
- Когда активируется противоугонный режим, дважды мигают аварийные фонари.

## КНОПКА ПАНИКИ\*

### (действует только при вставленном ключе зажигания)

На протяжении около 27 секунд раздается прерывистый звук зуммера.

## ЗАМЕНА БАТАРЕИ (С REKES)

Описанные процедуры подходят и для обычных ключей дистанционного управления и для перезаряжаемых ключей.

1. Выкрутите два винта на задней крышке.



2. Откройте крышку с помощью небольшой отвертки.

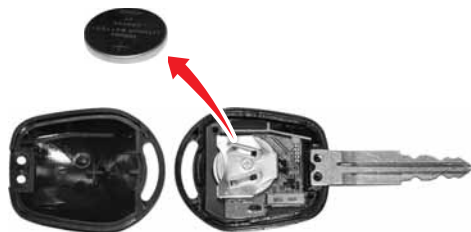

3. Замените использованную батарею новой.

## ЗАМЕНА БАТАРЕИ (БЕЗ СИСТЕМЫ REKES)

Для замены батареи в ключе без системы REKES откройте крышку.



## ЧТО ДЕЛАТЬ ПРИ ПОТЕРЕ КЛЮЧА ДИСТАНЦИОННОГО УПРАВЛЕНИЯ

В случае утери одного из ключей дистанционного управления и приобретения нового ключа дистанционного управления, принесите оставшийся ключ дистанционного управления (двусторонний типа REKES) ближайшему дилеру Ssangyong или в авторизованный сервисный центр Ssangyong для перекодировки. В противном случае старый ключ не будет работать.

## ЗАМЕНА БАТАРЕИ

Когда функциональный диапазон заметно сокращается, или дистанционное управление начинает отказывать – замените батарею.

## ТЕХНИЧЕСКИЕ ХАРАКТЕРИСТИКИ БАТАРЕИ

Модель	CR 2032 (тип ключа Rekes) V 625U (без системы Rekes)
Количество	Одна штука

### **⚠ ОСТОРОЖНО**

Используйте только указанный тип батарей. Устанавливайте батарею согласно полярности.



# ИСПОЛЬЗОВАНИЕ КЛЮЧА

0

1

2

3

4

5

6

7

8

9

10

11

12

13

14

15

16

## Положение ACC

- Позволяет использовать некоторые электрические устройства при выключенном двигателе.
- Руль разблокирован.
- Ключ зажигания нельзя извлечь.

## Положение LOCK

- Можно вставить или извлечь ключ зажигания.
- Можно заблокировать руль.

## Разблокировка руля

Для разблокировки руля, вставьте ключ и медленно поверните его в положение ACC или ON, слегка повернув рулевое колесо вправо и влево.

## Подсветка отверстия для ключа\*

Лампа включается при открытии двери. Лампа отключается примерно через 10 секунд после закрытия двери.

## Напоминание о ключе

Если дверь водителя будет открыта, а ключ будет оставлен в положении ACC или ON, прозвучит зуммер.

## Положение ON

- Двигатель работает, могут использоваться все электрические аксессуары.
- Рулевое колесо разблокировано.

## Положение START

- В этом положении включается стартер. После запуска двигателя отпустите ключ, и он автоматически вернется в положение ON.

Подсветка отверстия для ключа

## Из положения ACC в положение LOCK:

Поверните ключ из положения LOCK в положение ACC, нажав на ключ.

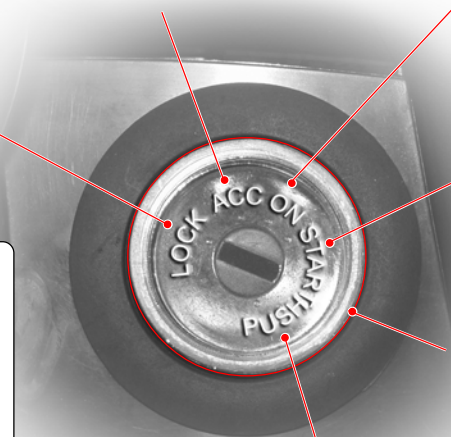



## МЕРЫ ПРЕДОСТОРОЖНОСТИ ПРИ ЗАПУСКЕ ДВИГАТЕЛЯ

- Для разблокировки руля вставьте ключ и медленно поверните его в положение **"ACC"**, слегка повернув рулевое колесо вправо и влево.
- В автомобилях с механической трансмиссией двигатель может быть запущен, только если педаль сцепления полностью нажата.
- Автомобили с дизельным двигателем: поверните ключ зажигания в положение **"ON"** и подождите, пока не отключится индикатор разогрева. После этого поверните ключ зажигания в положение **"START"** и держите его в этом положении, пока двигатель не заработает. Не держите ключ зажигания в положении **"START"** более 10 секунд.
- В автомобилях с автоматической коробкой передач двигатель может быть запущен, только если рычаг селектора находится в положении **"P"** или **"N"**.
- Держите педаль тормоза нажатой при запуске двигателя.
- Если двигатель не запускается, поверните ключ зажигания в положение **"LOCK"** и подождите 10 секунд. После этого попробуйте запустить двигатель еще раз.
- После запуска двигателя дайте ему поработать в течение примерно 2 минут на холостом ходу. Не увеличивайте обороты во время разогрева.
- Если дверь водителя будет открыта, а ключ будет оставлен в положении **"ACC"** или **"LOCK"**, прозвучит зуммер.
- Не оставляйте ключ зажигания в положении **"ON"** или **"ACC"**, когда двигатель не работает. Это может привести к разрядке батареи.
- Никогда не нажимайте педаль акселератора при запуске стартера.
- Не держите стартер включенным более 10 секунд. (Это может привести к повреждению электродвигателя стартера.)
- Чтобы предотвратить повреждение стартера, запустите двигатель заново из положения **"LOCK"**, предварительно подождав не менее 10 секунд.
- Никогда не поворачивайте ключ в положение **"LOCK"** и не извлекайте ключ из замка зажигания во время движения. Рулевое колесо будет заблокировано, и вы можете пострадать.
- Никогда не используйте дубликаты ключей, предоставленные кем-либо, кроме Ssangyong.  
  
Дубликат ключа может не повернуться обратно в положение **"ON"** из положения **START**. Это может вызвать пожар в связи с перегрузкой электрической цепи. Кроме того, с помощью дубликата нельзя запустить двигатель с иммобилайзером.

0

1

2

3

4

5

6

7

8

9

10

11

12

13

14

15

16

## СИСТЕМА ИММОБИЛАЙЗЕРА\*

0 Иммоилайзер обеспечивает дополнительную защиту автомобиля от угона. Передатчик находится внутри ключа, и в системе  
1 управления двигателем зашифрован тот же код, что и в передатчике. Когда ключ зажигания со встроенным передатчиком  
2 поворачивается в замке зажигания в положение ON, блок управления двигателем проверяет код ключа и, если код правильный,  
3 позволяет запустить двигатель.



### Ключ иммобилайзера

3 Когда ключ зажигания со встроенным  
4 передатчиком поворачивается в замке  
5 зажигания в положение ON, блок  
6 управления двигателем проверяет код  
7 ключа и, если код правильный, позволяет  
8 запустить двигатель.

### Индикатор иммобилайзера



Этот индикатор включается только при  
связи системы управления двигателя с  
ключом зажигания (при пуске двигателя)  
и отключается после пуска двигателя.

Если этот индикатор мигает, это может  
означать неполадки в работе иммобилайзера.  
В этом случае автомобиль должен проверить  
дилер или авторизованный сервисный центр  
Ssangyong.

### ПРИМЕЧАНИЕ

Время связи между ключом с иммобилайзером и блоком  
управления двигателем может быть разным. Если время связи  
очень небольшое, индикатор иммобилайзера не включается.

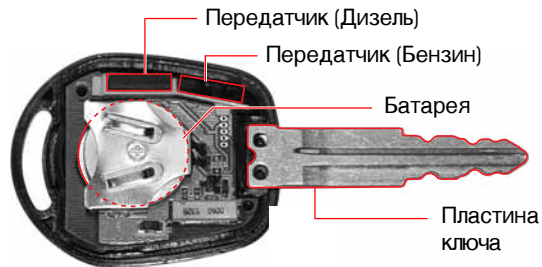

0
1
2
3
4
5
6
7
8
9
10
11
12
13
14
15
16

## • При повреждении передатчика

При повреждении передатчика его необходимо заменить новым и зарегистрировать новый код в системе управления двигателем у дилера Ssangyong или в авторизованном сервисном центре Ssangyong. В противном случае двигатель запустить нельзя.

## • При потере ключа

При потере ключа зашифрованный код необходимо удалить из системы управления двигателем во избежание угона автомобиля. Свяжитесь с дилером или авторизованным сервисным центром Ssangyong.

### ВНИМАНИЕ

- Систему иммобилайзера ни в коем случае нельзя демонтировать. При попытке демонтажа система будет повреждена и двигатель перестанет запускаться. Никогда не пытайтесь демонтировать, повредить или модифицировать систему.
- Кроме того, в автомобилях с иммобилайзером нельзя использовать дистанционные системы запуска двигателя. Поэтому никогда не устанавливайте дистанционную систему запуска двигателя.

### ОСТОРОЖНО

- Если Вы модифицируете свой автомобиль и установите дистанционную систему запуска двигателя, вы столкнетесь с проблемами при запуске двигателя. Также при этом возможны серьезные несчастные случаи.

Вы не сможете запустить автомобиль с иммобилайзером в следующих случаях.

- ▶ При соприкосновении двух или более ключей с иммобилайзером.
- ▶ При расположении ключа рядом с любым устройством, передающим или принимающим электромагнитные поля или волны.
- ▶ При расположении ключа рядом с любым электронным или электрическим устройством (например, фонарем, электронным ключом, электронной карточкой).
- ▶ При расположении ключа рядом с магнитным или металлическим объектом или батареей.

### ОСТОРОЖНО

- Если индикатор продолжает мигать, автомобиль должен проверить дилер или авторизованный сервисный центр Ssangyong.
- Защищайте ключ от ударов. При ударе возможно повреждение передатчика.
- При повреждении передатчика запуск двигателя невозможен.
- Проверку, замену, обслуживание и кодировку системы иммобилайзера может осуществлять только квалифицированный персонал дилера или авторизованного сервисного центра Ssangyong.
- При необходимости замены старого кода или получения дополнительного ключа наблюдайте за процессом лично.

## ОТКРЫТИЕ И ЗАКРЫТИЕ ДВЕРЕЙ САЛОНА И БАГАЖНОГО ОТДЕЛЕНИЯ С ПОМОЩЬЮ КЛЮЧА ЗАЖИГАНИЯ

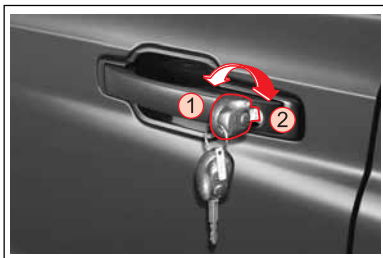

- ① Блокировка дверей и задней двери
- ② Разблокировка дверей и задней двери

### Для блокировки двери:

Поверните ключ в положение блокировки (в сторону передней части автомобиля) от двери водителя или пассажирской двери. Все двери и задняя дверь будут заблокированы.

### Для разблокировки двери:

Поверните ключ в положение разблокировки (в сторону задней части автомобиля) от двери водителя или пассажирской двери. Все двери и задняя дверь будут разблокированы.

### Автоматическая разблокировка дверей:

Все двери будут автоматически разблокированы при выключении двигателя.

### **!** ОСТОРОЖНО

- При разблокировке дверей с помощью ключа зажигания после блокировки двери с помощью ключа дистанционного управления (режим защиты от угона) включается предупредительный зуммер. Выключите зуммер, нажав любую кнопку на ключе дистанционного управления.
- Задний борт ACTYON SPORTS нельзя открыть или закрыть ключом зажигания. Также противоугонный режим действует вне зависимости от открывания или закрывания заднего борта (используя только ключ дистанционного управления, а не ключ зажигания, можно активировать противоугонный режим).

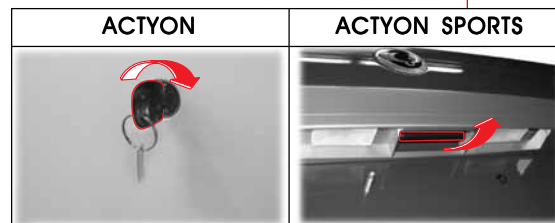

Если повернуть ключ зажигания в положение, указываемое стрелкой, будет открыта дверь багажного отделения.

Потянув за рычаг, Вы откроете задний борт.

### ПРИМЕЧАНИЕ

У ACTYON SPORTS на заднем борту нет замочной скважины.

# СИСТЕМА ЗАЩИТЫ ОТ УГОНА

## ВКЛЮЧЕНИЕ СИСТЕМЫ ЗАЩИТЫ ОТ УГОНА

Система защиты от угона включается при следующих условиях:

- Когда все двери заблокированы ключом дистанционного управления, включается режим защиты от угона.

Если ни одна дверь не открывается в течение 30 секунд после разблокировки с помощью ключа дистанционного управления (кнопка **UNLOCK**), все двери снова автоматически блокируются, и включается режим защиты от угона.

- При включении системы защиты от угона сигнальные огни мигают два раза.

### **ОСТОРОЖНО**

- Для включения системы защиты от угона ключ зажигания должен быть извлечен из зажигания, и все двери, включая дверь багажного отделения и капот, должны быть закрыты.
- Активация системы защиты от угона подтверждается двойным миганием сигнальных огней.

## АКТИВАЦИЯ ПРОТИВОУГОННОЙ СИСТЕМЫ

Если кто-то попытается открыть дверь, дверь багажного отделения или капот без ключа дистанционного управления, будет включена сигнализация.

- При открытии одной из дверей или двери багажного отделения с помощью ключа зажигания при включенной системе защиты от угона включится сигнализация.
- При открытии капота или багажного отделения снаружи при включенной системе защиты от угона включится сигнализация.
- При включенной сигнализации сирена и сигнальные огни будут включаться и выключаться каждую секунду в течение 27 секунд.

## ОТКЛЮЧЕНИЕ СИСТЕМЫ ЗАЩИТЫ ОТ УГОНА

- Разблокируйте дверь с помощью ключа дистанционного управления.
- Для отключения системы защиты от угона при работающей сигнализации разблокируйте дверь с помощью ключа дистанционного управления.
- При отключении системы защиты от угона сигнальные огни мигают один раз.

0

1

2

3

4

5

6

7

8

9

10

11

12

13

14

15

16



# Открывание и закрывание

# 3

## ОГЛАВЛЕНИЕ

- ОТКРЫВАНИЕ И ЗАКРЫВАНИЕ ..... 3-2
- ДВЕРИ ..... 3-3
- ОКНА ..... 3-5
- ЛЮК НА КРЫШЕ\* ..... 3-7
- ЗАДНЯЯ ДВЕРЬ ..... 3-9
- ПОГРУЗКА (ACTYON SPORTS) ..... 3-10
- КАПОТ ДВИГАТЕЛЯ ..... 3-12
- ДВЕРЦА ТОПЛИВОЗАПРАВОЧНОЙ  
ГОРЛОВИНЫ ..... 3-13

0

1

2

3

4

5

6

7

8

9

10

11

12

13

14

15

16



# ОТКРЫВАНИЕ И ЗАКРЫВАНИЕ

0

Система управления люком на крыше

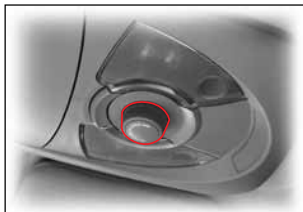

1

2

3

4

5

6

Предохранительный рычаг для открывания капота

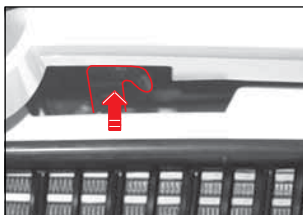

7

8

9

10

11

Ручка дверцы заливной горловины для топлива, рычаг для открытия капота

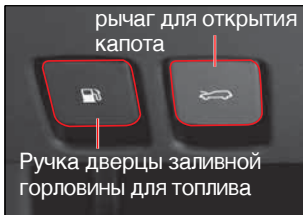

12

13

14

15

16

Кнопка открытия двери багажного отделения



Замочная скважина для открытия двери заднего отделения



Люк заливной горловины для топлива



Защитный замок для безопасности детей



Кнопка открывания окна на двери со стороны водителя



Ручка для открытия дверей



# ДВЕРИ



- ① Рычажок блокировки/разблокировки дверей
- ② Ручка для открытия дверей

Центральный выключатель блокировки/разблокировки дверей

## Рычажок блокировки/разблокировки дверей

Все двери блокируются/разблокируются при перемещении рычажка в соответствующее положение (только на водительской двери и передней пассажирской двери).

## Ручка для открытия дверей

Потяните ручку, чтобы открыть дверь.

## ПРИМЕЧАНИЕ

- Ручка и рычажок отпирания/запирания двери на пассажирской двери имеют те же функции, что и аналогичные приспособления на двери водителя.
- Кнопки блокировки/разблокировки дверей на задних дверях блокируют или разблокируют только те двери, на которых они установлены.
- Даже если дверь со стороны водителя заблокирована, ее можно открыть, потянув ручку на двери.



## Защитный замок для безопасности детей

Защитный замок для безопасности детей предотвращает случайное открытие двери, особенно когда в автомобиле находятся дети.

Когда рычажок этого замка находится в положении "LOCK", заднюю дверь можно открыть только снаружи.

## ⚠ ВНИМАНИЕ

Дети на заднем сиденье могут открыть задние двери. Устанавливайте рычажок замка для безопасности детей в положение LOCK.

0
1
2
3
4
5
6
7
8
9
10
11
12
13
14
15
16

## 0 Центральный выключатель блокировки/разблокировки дверей

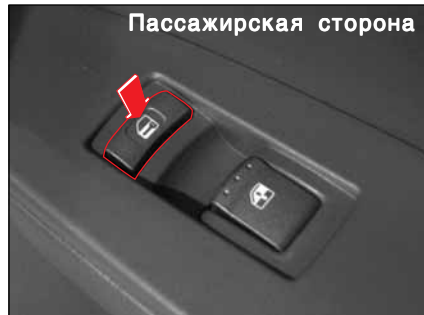
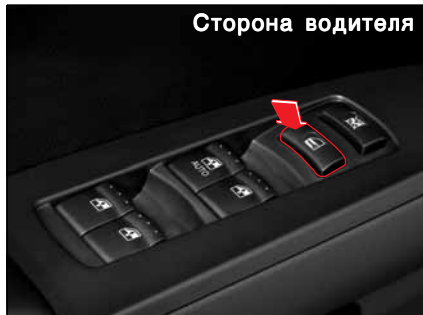

При нажатии выключателя блокировки/разблокировки дверей, когда все двери, включая дверь заднего отделения, закрыты, все двери будут разблокированы. При повторном нажатии этого выключателя все двери будут заблокированы.

Этот выключатель недоступен, когда какие-либо двери закрыты не полностью и когда включен режим защиты от угона.

## 9 Автоматическая разблокировка дверей

При активации воздушной подушки, когда все двери автоматически заблокированы системой автоматической блокировки дверей, двери будут автоматически разблокированы.

### 11 **ВНИМАНИЕ**

При повреждении двери или корпуса при аварии автоматическая система разблокировки дверей может не сработать.

### 14 **ПРИМЕЧАНИЕ**

- Если хоть одна из дверей открыта, остальные двери не могут быть заблокированы с помощью рычажка блокировки дверей, центрального выключателя блокировки/разблокировки дверей или пульта дистанционного управления.
- При выключении двигателя все двери разблокируются.

## 9 Автоматическая блокировка дверей

Все двери автоматически блокируются при движении на скорости более 30 км/ч с разблокированными дверями.

### 11 **ОСТОРОЖНО**

Если вы едете со скоростью 30 км/ч или выше и разблокируете все двери с помощью ручки или выключателя блокировки/разблокировки дверей, они будут снова автоматически заблокированы.

## 14 Парная функция лампы салона

Центральная лампа салона загорается и гаснет в зависимости от открывания и закрывания дверей. Когда какая-либо из дверей открывается, передняя и центральная лампы салона загораются (однако, основной выключатель передней лампы салона должен быть нажат). При закрытии любой двери лампы гаснут.

# ОКНА

## Выключатель стеклоподъемника

### двери водителя

- При легком нажатии на переднюю часть кнопки стекло начнет опускаться и будет опускаться, пока вы не отпустите выключатель.
- При нажатии до конца, окно автоматически откроется полностью. Если вы хотите остановить открывание окна, когда оно открывается автоматически, слегка нажмите на кнопку еще раз или переключите ее в верхнее положение.

### ► Закрывание окна

- При легком движении верхней части выключателя окно будет подниматься, пока вы не отпустите выключатель.
- Если вы нажмете на выключатель до конца, окно полностью закроется (автоматическое закрывание окна\*). Если вы хотите остановить закрывание окна, когда оно закрывается автоматически, слегка нажмите на кнопку еще раз или переключите ее в верхнее положение.

## Выключатель стеклоподъемника задней левой двери

## Выключатель стеклоподъемника задней правой двери

## Выключатель стеклоподъемника передней правой двери

## Кнопка блокировки окон

Если нажата кнопка блокировки окон, лишь окно двери водителя остается функциональным. Кнопки окна двери пассажира и задних окон не могут быть использованы.

### ⚠ ВНИМАНИЕ

При перевозке детей на заднем сиденье заблокируйте кнопки задних окон с помощью кнопки блокировки окон. Не позволяйте детям играть с выключателями окон.

### ⚠ ОСТОРОЖНО

При закрывании окон пассажирских дверей с места водителя не забывайте о безопасности. Закрывающееся окно может зажать части тела.

## Центральный выключатель блокировки/разблокировки дверей

### Задержка отключения привода стеклоподъемника

Привод окна может работать в течение 30 секунд даже после того, как ключ зажигания будет повернут в другое положение. Однако эта функция прекращает действовать сразу же после открывания одной из передних дверей.

0
1
2
3
4
5
6
7
8
9
10
11
12
13
14
15
16

0

## Система защиты от застревания предметов в окне со стороны водителя\*

1

Система защиты от застревания автоматически начинает открывать окно, если что-то зажимается в нем при застревании. Окно опускается немедленно, когда датчик определяет наличие препятствия.

2

3

4

5

6

7

8

9

10

11

12

13

14

15

16

### **⚠ ОСТОРОЖНО**

- Система защиты от застревания включается, только если окно водителя оборудовано функцией автоматического подъема.
- Система защиты от застревания не включается, когда окно находится почти вплотную к раме.

## Кнопки пассажирских и задних окон

### Пассажирское сиденье



### Заднее сиденье

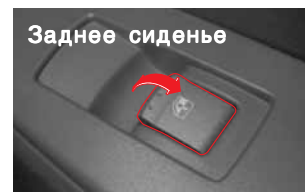

Для того чтобы открыть или закрыть окна, потяните или нажмите на соответствующий переключатель.

### **⚠ ВНИМАНИЕ**

- Перед включением привода стеклоподъемника убедитесь, что стеклом окна ничего не будет зажато (голова, руки, пальцы).
- Убедитесь, что пассажиры не высовывают руки и головы из автомобиля во время движения.
- Не позволяйте детям играть с выключателями, ручками дверей и рычагом переключения передач.

## ЛЮК НА КРЫШЕ\*

\* В целях безопасности никогда не открывайте/закрывайте люк на крыше во время движения автомобиля.

### ПЕРЕМЕЩЕНИЕ ЛЮКА НА КРЫШЕ

#### ► Открывание: Открытие в два этапа

Когда люк на крыше закрыт, две трети люка автоматически открываются при перемещении переключателя положения люка в направлении к надписи OPEN (по часовой стрелке). Когда переключатель снова поворачивается в направлении к надписи OPEN, люк на крыше полностью открывается. При использовании переключателя во время движения люка движение прекращается.

#### ► Закрывание

Когда люк на крыше открыт, чтобы закрыть его вы должны переместить переключатель положения люка в направлении к надписи CLOSE (против часовой стрелки). Чтобы прекратить закрывание люка, необходимо повернуть выключатель в любом направлении.

### НАКЛОН ЛЮКА НА КРЫШЕ

#### ► Наклон вверх

Когда люк на крыше закрыт, вы должны переместить переключатель положения люка в направлении к надписи CLOSE (против часовой стрелки), чтобы приподнять заднюю часть люка.

#### ► Наклон вниз

Когда задняя часть люка приподнята, поверните выключатель в положение "OPEN" (по часовой стрелке), чтобы закрыть люк.

### АЭРОДИНАМИЧЕСКИЙ ШУМ

При движении с открытым люком на крыше или открытым окном в определенном положении вы можете почувствовать давление на уши или слышать посторонние звуки. Это связано с тем, что воздух, попадающий внутрь через окно или люк, создает эффект резонанса. Для устранения этого эффекта измените положение окна или люка.

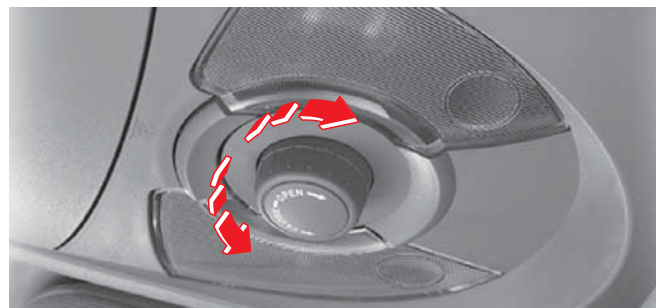

### ПРЕДУПРЕЖДАЮЩИЙ СИГНАЛ ОТКРЫТОГО ЛЮКА

Если дверь водителя открыта после того, как ключ зажигания вынут из замка при открытом люке, прозвучит соответствующий сигнал, чтобы предупредить Вас о том, что люк открыт. Сигнал автоматически отключится, когда закроется дверь. Он не включится снова, даже в том случае, если дверь будет снова открыта.

### Функция защиты от зажатия

Для предотвращения зажатия любых частей тела движущимся люком, функция защиты от зажатия автоматически открывает люк, когда в нем происходит зажим какого-либо объекта.

#### ⚠ ОСТОРОЖНО

- Эта функция безопасности обеспечивает закрывание люка на крыше.
- Функция защиты от зажатия отключается сразу же перед закрытием люка.
- При нажатии противозажимной кнопки 3 раза подряд система переключается в режим ручного управления.

#### ⚠ ВНИМАНИЕ

При открывании/закрывании люка не забывайте о требованиях безопасности. Закрывающийся люк может зажать части тела.

0

1

2

3

4

5

6

7

8

9

10

11

12

13

14

15

16

0

1

2

3

4

5

6

7

8

9

10

11

12

13

14

15

16

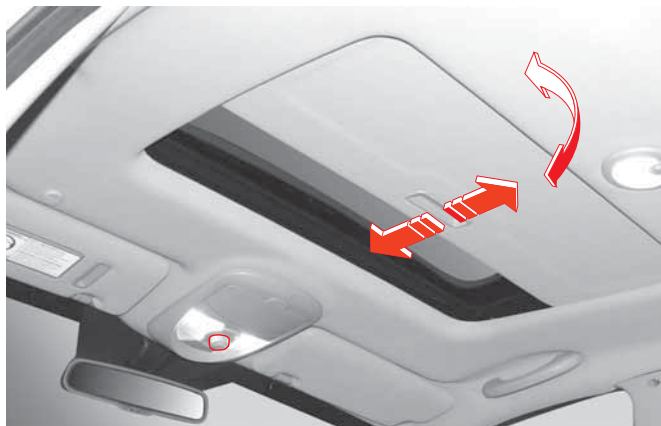

### **⚠ ОСТОРОЖНО**

- Хотя люк можно использовать, когда ключ зажигания повернут в положение "ON" (и двигатель выключен), неоднократное использование люка при выключенном двигателе приведет к истощению батареи. Открывайте и закрывайте люк на крыше при работающем двигателе.
- После выполнения требуемой операции с люком отпустите выключатель. Если вы продолжите держать выключатель, это приведет к поломке.
- Никогда не используйте люк на крыше в условиях обледенения, особенно зимой. Удалите лед перед началом движения.
- Оставляя автомобиль без присмотра, полностью закрывайте люк на крыше. В противном случае возрастает вероятность угона. Также в случае дождя или снега может промокнуть салон автомобиля.
- Когда люк на крыше переводится в полностью открытое положение, аэродинамический шум может усилиться. В этом случае необходимо произвести корректировку, открыв люк на крыше полностью или на две трети, выполнив только первый шаг.

## **Разрядка батареи или сбоя электропитания при включении/выключении люка**

Если люк на крыше останавливается посередине движения из-за разрядки батареи или сбоя электропитания, вам потребуется сменить калибровку начального положения люка на крыше.

- Люк закрывается не полностью или открывается при движении выключателя.
- Люк движется в направлении выключения. Операция не заканчивается после закрытия и люк наклоняется.
- Открытое отверстие люка значительно уменьшается при передвижении в открытое положение или при наклоне.
- Выключатель не работает вообще или работает некорректно.

## **Изменение калибровки начального положения люка на крыше**

- Поверните выключатель люка на крыше в положение "CLOSE", чтобы полностью его закрыть.
- Когда люк на крыше прекращает открываться при наклоне, переместите переключатель в направлении надписи "CLOSE", чтобы полностью наклонить его.

### **ПРИМЕЧАНИЕ**

Когда люк полностью открыт с помощью выключателя и выключатель поворачивается в направлении "OPEN" в течение более 5 секунд, люк на крыше нельзя закрыть или открыть полностью, активировав выключатель один раз. Люк будет двигаться, только пока выключатель будет поворачиваться. В этом случае необходимо изменить калибровку начального положения люка на крыше, чтобы активация одной кнопкой продолжала срабатывать.

## ЗАДНЯЯ ДВЕРЬ



Кнопка открытия двери багажного отделения

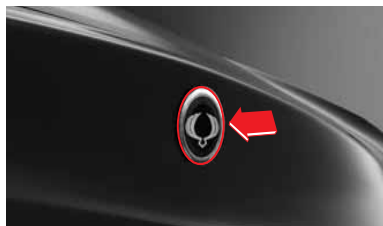

Когда дверь багажного отделения открыта, и автомобиль полностью останавливается, нажмите кнопку открывания багажника и удерживайте ее нажатой в течение некоторого времени, чтобы багажник открылся. Когда кнопка блокировки/разблокировки дверей устанавливается в положение LOCK, дверь багажного отделения не открывается.

### Открытие двери багажного отделения с помощью ключа зажигания

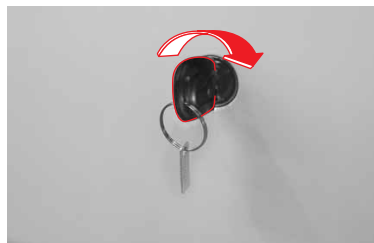

#### При открытии двери багажного отделения

Поверните ключ зажигания в положение открытия задней двери.

### Открыть/закрыть дверь багажного отделения

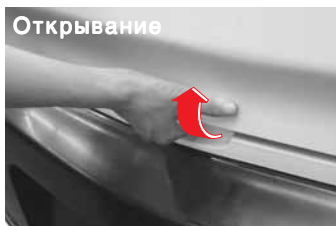

Открытие



Закрывание

После открывания заднего борта ручкой-открывателем заднего борта или ключом зажигания, поднимите задний борт для того, чтобы его полностью открыть. Чтобы закрыть задний борт, потяните вниз за ручку, чтобы опустить дверцу. Затем надавите на задний борт, чтобы полностью закрыть его.

#### **!** ВНИМАНИЕ

Прежде чем закрывать дверь багажного отделения, убедитесь, что никакие части вашего тела не окажутся зажатыми. Дверь багажного отделения тяжелая и может неожиданно упасть и закрыться. Чтобы предотвратить получение травм, закрывайте дверь осторожно.



## ПОГРУЗКА (ACTYON SPORTS)

### ЗАКРЫВАНИЕ/ОТКРЫВАНИЕ ЗАДНЕГО БОРТА



Чтобы открыть задний борт, потяните за рычаг, чтобы отпереть борт, и медленно опустите его обеими руками.

После погрузки поднимите задний борт и закройте его.

У Actyon Sports на заднем борту нет замочной скважины.

Закрывание или открывание двери пассажира или двери водителя с помощью ручки или соответствующей кнопки соответственно закрывает или открывает задний борт.

#### Внимание

Световое предупреждение об открытой двери не загорается при открытом заднем борте. До того, как вести автомобиль, убедитесь, что задний борт закрыт.



#### ⚠ Внимание

- Чтобы открыть задний борт, возьмите его обеими руками и медленно опустите. Случаи, когда держать задний борт обеими руками нет возможности, рискованны, т.к. его можно уронить или получить травму.
- Чтобы закрыть задний борт, возьмитесь за рычаг одной рукой и медленно поднимите задний борт второй рукой, как это изображено на рисунке.
- Прежде, чем закрыть задний борт, убедитесь, что никакие части вашего тела не мешают этой операции. Чтобы предотвратить получение травмы, закрывайте задний борт с осторожностью.
- Не позволяйте детям и людям преклонного возраста открывать задний борт. Тяжелая крышка заднего борта может внезапно упасть и поранить человека.

## ПОГРУЗКА ВЕЩЕЙ В КУЗОВ

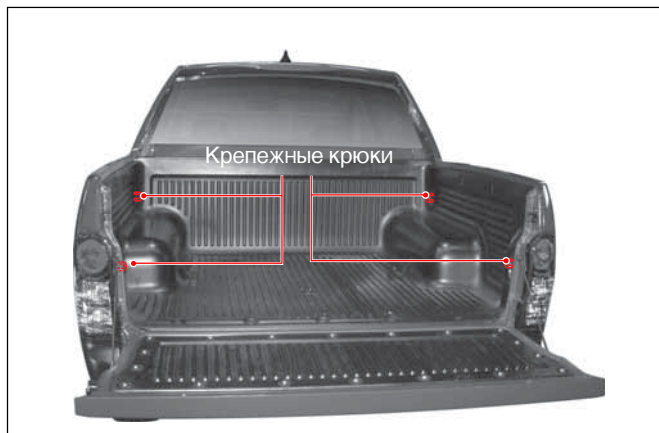

<b>Максимальная грузоподъемность</b>	A/T	431 кг (2WD: 440 кг)
	M/T	453 кг (2WD: 462 кг)

По окончании погрузки вещей в кузов, убедитесь в том, что они надежно закреплены на крюках боковых панелей.

### **⚠ Осторожно**

- При парковке избегайте попадания на кузов дождя, снега или прямых солнечных лучей. Прежде, чем вести автомобиль, необходимо удалить из кузова снег или воду.
- Задний борт, дно кузова и шарниры заднего борта могут быть повреждены или сломаны, если Вы будете забрасывать вещи или запрыгивать на задний борт, когда он открыт.
- Удерживая или привязывая вещи веревкой или проволокой, никогда не используйте отверстие верхней части крышки кузова. Так можно повредить крышку и ее окраску.

### **⚠ Предупреждение**

- Никогда не позволяйте людям залезать в кузов. Он должен использоваться только для погрузки вещей.
- Во избежание кражи вещей из кузова, разгрузите его и относите вещи в безопасное место сразу по прибытии в пункт назначения.
- Окончив погрузку, закройте и запирайте задний борт. Убедитесь в том, что задний борт заперт, подергав его взад и вперед.
- Не ведите автомобиль с открытым задним бортом.
- Не превышайте норму максимальной грузоподъемности кузова. Перегруженность может повредить задний борт, трансмиссию, подвеску или другие компоненты, а также может препятствовать безопасному вождению и подвергнуть Вас риску ДТП. В этом случае гарантийные обязательства на повреждение кузова, коррозию и нарушение внешнего вида отделочных материалов не распространяются.
- Не изменяйте погрузочную зону, используя ткань и другие материалы в качестве кровли, и не изменяйте установленные компоненты. Любые изменения или доработки этого автомобиля могут повлиять на его транспортную эффективность и безопасность, снизить экономичность потребления топлива и вызвать коррозию панелей. Более того, это может изменить общий вес автомобиля и нарушить задний обзор водителя, что может привести к ДТП.
- Избегайте погрузки в кузов вещей выше боковых бортов.
- Не грузите металлические решетки, прочие остроугольные материалы или особо объемные вещи, которые могут заслонить задний обзор.  
Во время экстренного торможения, столкновения или аварии, решетки и прочие остроугольные материалы, превышающие грузовую ширину или высоту кузова, могут пробить заднее окно и вызвать серьезные, а иногда и смертельные повреждения.

0
1
2
3
4
5
6
7
8
9
10
11
12
13
14
15
16

# КАПОТ ДВИГАТЕЛЯ

- 0
- 1
- 2
- 3
- 4
- 5
- 6
- 7
- 8
- 9
- 10
- 11
- 12
- 13
- 14
- 15
- 16



1. Чтобы открыть капот, потяните за ручку с нижней левой стороны рулевого колеса.

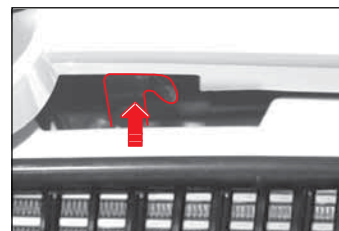

2. Слегка поднимите капот двигателя и поднимите предохранительный рычажок. Затем поднимите капот полностью.

3. Подняв капот, зафиксируйте его с помощью стержня. Вставьте свободный конец стержня в разъем на капоте, чтобы предотвратить его случайное закрытие.

**⚠ ВНИМАНИЕ**

- Если вы открываете капот во время работы двигателя, необходимо соблюдать особую осторожность во избежание получения травм.
- Перед началом движения попробуйте поднять капот, чтобы убедиться, что он надежно закрыт.
- Во время сильного ветра необходимо принимать дополнительные меры предосторожности для предотвращения травм. Ветер может приподнять капот, и удерживающий стержень при этом может выйти из разъема. Это может привести к непредвиденному закрытию капота.

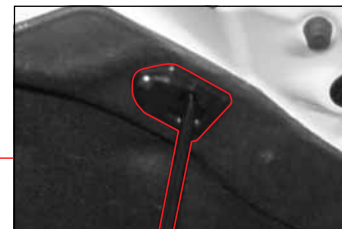

4. Чтобы закрыть капот, опустите крышку до высоты около 30 см и отпустите ее, позволив ей упасть. Убедитесь в том, что крышка капота надежно зафиксирована.

# ДВЕРЦА ТОПЛИВОЗАПРАВОЧНОЙ ГОРЛОВИНЫ

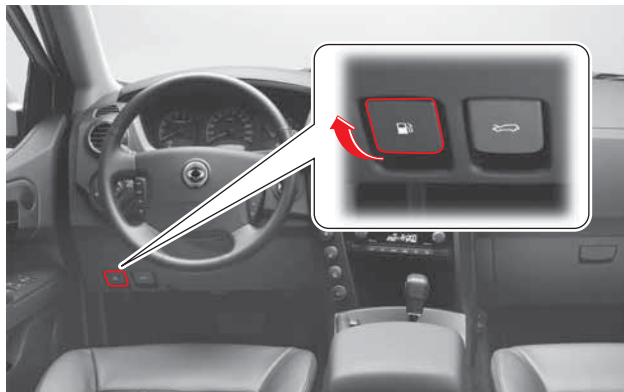

1. Откройте дверцу горловины для топлива (А), потянув рычаг с левой нижней стороны рулевого колеса.

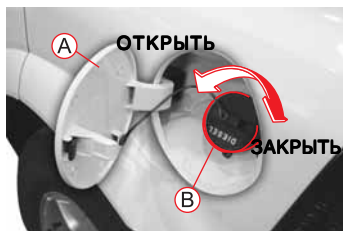

2. Отвинтите колпачок горловины для топлива (В), повернув его против часовой стрелки.
3. После заправки закройте колпачок, поворачивая его по часовой стрелке, пока не услышите щелчок. После этого закройте крышку горловины для топлива (А), чтобы она плотно зафиксировалась.

## ⚠ ВНИМАНИЕ

- Всегда выключайте двигатель при заправке.
- При заправке:
  - Не курить;
  - Не допускать открытого огня;
  - Не допускать возникновения искр.
- Использование неподходящего топлива или неподходящих топливных присадок может привести к серьезному повреждению двигателя и каталитического нейтрализатора.
- Проверьте тип топлива перед заправкой автомобиля. Заправка автомобиля с дизельным двигателем бензиновым топливом может оказать отрицательное воздействие на топливную систему и другие системы автомобиля и вызвать серьезные повреждения.

## ⚠ ОСТОРОЖНО

- Топливо повреждает краску. Если топливо прольется на окрашенную поверхность, немедленно вымойте пострадавшую область холодной водой.
- Дверца заливной горловины для топлива может не открыться в холодную погоду. Аккуратно поверните дверцу, чтобы открыть ее.



0

1

2

3

4

5

6

7

8

9

10

11

12

13

14

15

16

0

1

2

3

4

5

6

7

8

9

10

11

12

13

14

15

16



## МЕРЫ ПРЕДОСТОРОЖНОСТИ ПРИ ОТКРЫВАНИИ/ЗАКРЫВАНИИ ДВЕРЕЙ

- Не позволяйте детям играть с выключателями, ручками дверей и рычагом переключения передач.
- Перед включением привода окон, дверей, люка на крыше, задней двери и дверцы горловины для топлива убедитесь, что ничего не будет зажато (голова, руки, пальцы).
- Перед началом движения убедитесь, что все двери, люк на крыше, задняя дверь и дверца горловины для топлива закрыты.
- Если в автомобиле едет ребенок, примите меры предосторожности, воспользовавшись специальными функциями для предотвращения нежелательного и опасного открытия дверей или окон.
- Части тела могут застрять в окне или в люке и пострадать при ударе о наружный объект. Не выставляйте руки, голову и другие части тела из автомобиля.
- Во избежание попадания атмосферных осадков (воды, снега и т.п.) в салон либо моторный отсек автомобиля не оставляйте люк в крыше, стекла, двери или капот автомобиля открытыми.
- Перед тем, как открывать люк в крыше, стекла, двери или капот автомобиля рекомендуется очистить их поверхность от воды, снега и т.п. с помощью вспомогательного аксессуара. Для получения рекомендаций по выбору и использованию вспомогательных аксессуаров обратитесь к дилеру или в авторизованный сервисный центр Ssangyong. Попадание воды в салон автомобиля может привести к неисправности электрооборудования, коррозии и нарушению внешнего вида отделочных материалов. В этом случае гарантийные обязательства на неисправности электрооборудования, коррозию и нарушение внешнего вида отделочных материалов не распространяются.





# Внутренние выключатели

# 4

- ВНУТРЕННИЕ ВЫКЛЮЧАТЕЛИ..... 4-2
- ПЕРЕКЛЮЧАТЕЛЬ ОСВЕЩЕНИЯ..... 4-4
- ПЕРЕКЛЮЧАТЕЛЬ СТЕКЛООЧИСТИТЕЛЕЙ И ОМЫВАТЕЛЕЙ ..... 4-8
- СТЕКЛООЧИСТИТЕЛЬ С ДАТЧИКОМ ДОЖДЯ\* ..... 4-10
- ВЫКЛЮЧАТЕЛЬ СИСТЕМЫ КРУИЗ-КОНТРОЛЯ\* ..... 4-11
- ПЕРЕКЛЮЧАТЕЛЬ КОНТРОЛЯ ВНЕШНЕГО ЗЕРКАЛА ЗАДНЕГО ВИДА\* И ВЫКЛЮЧАТЕЛЬ ЗАДНЕГО ПРОТИВОТУМАННОГО СВЕТА\* ..... 4-15
- ВЫКЛЮЧАТЕЛЬ СИСТЕМЫ ЭЛЕКТРОННОЙ СТАБИЛИЗАЦИИ КУРСОВОЙ УСТОЙЧИВОСТИ (ESP<sub>OFF</sub>)\* ..... 4-16
- ЦЕНТРАЛЬНАЯ ПАНЕЛЬ ВЫКЛЮЧАТЕЛЕЙ ..... 4-18

- ВЫКЛЮЧАТЕЛЬ СИСТЕМЫ HDC (КОНТРОЛЬ ДВИЖЕНИЯ ПОД ГОРУ)\* .. 4-20
- КНОПКА ПОДОГРЕВА СТЕКОЛ ..... 4-22
- ДИСТАНЦИОННОЕ УПРАВЛЕНИЕ АУДИОСИСТЕМОЙ КЛАВИШАМИ НА РУЛЕВОМ КОЛЕСЕ ..... 4-23
- ПОЛНОПРИВОДНАЯ СИСТЕМА И ПЕРЕКЛЮЧЕНИЕ\* ..... 4-24
- ПЕРЕКЛЮЧАТЕЛИ НАД ВЕТРОВЫМ СТЕКЛОМ ..... 4-27
- САМОБЛОКИРУЮЩИЙСЯ ДИФФЕРЕНЦИАЛ (СБД)\* ..... 4-28
- АВТОМАТИЧЕСКИЙ БЛОКИРАТОР ДИФФЕРЕНЦИАЛА (LD)\* ..... 4-29

0

1

2

3

4

5

6

7

8

9

10

11

12

13

14

15

16





0
1
2
3
4
5
6
7
8
9
10
11
12
13
14
15
16

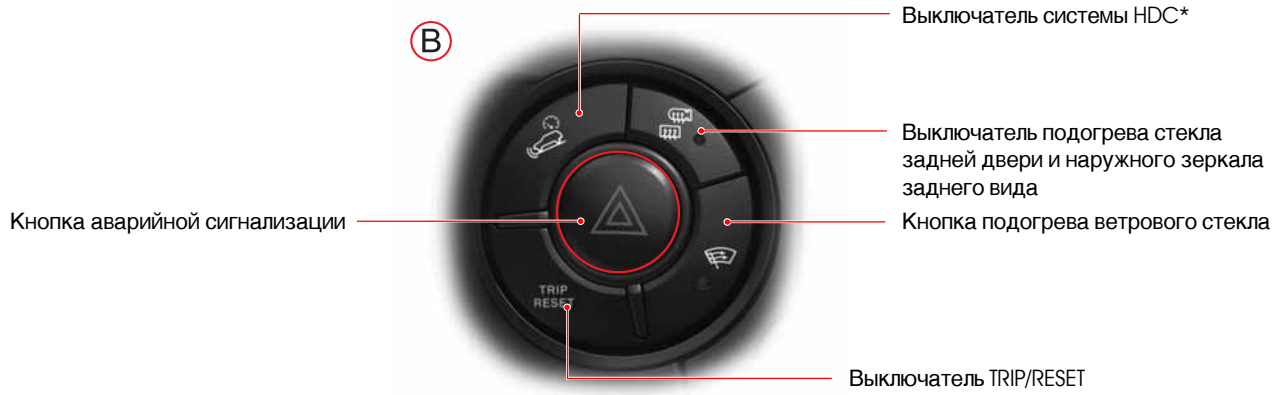

# ПЕРЕКЛЮЧАТЕЛЬ ОСВЕЩЕНИЯ

## 0 Переключатель освещения



С помощью этого переключателя Вы можете включать и выключать освещение (передние фары, задние фары, габаритные огни, подсветку номерного знака, указатели поворота, противотуманные фары).



## Автоматический датчик дождя и освещения\*



Этот датчик регистрирует интенсивность наружного освещения, чтобы определить время автоматического включения или выключения передних и задних фар, если выключатель освещения установлен в положение "AUTO".

## Выключатель задних противотуманных фар

При включении кнопки передних противотуманных фар, нажмите кнопку задних противотуманных фар для их включения.

Передние фары



Лампа указателя поворота

Передние противотуманные фары

Верхний стоп-сигнал

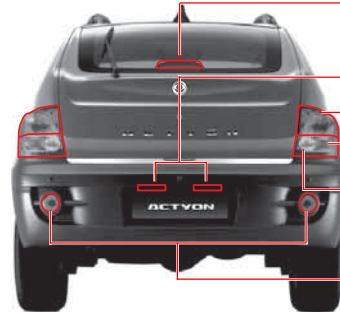

Подсветка номерного знака

Задняя фара

Задняя фара / лампа

тормозного сигнала

Лампа указателя поворота

Задние противотуманные фары\*

## АВТОМАТИЧЕСКОЕ ОСВЕЩЕНИЕ\*



Автоматический датчик дождя и освещения определяет интенсивность наружного освещения, чтобы определить время автоматического включения или выключения передних и задних фар, если выключатель освещения установлен в положение "АВТО".

### **⚠ ОСТОРОЖНО**

- Не очищайте датчик моющим средством или воском.
- В туман, снежную, дождливую или облачную погоду используйте ручной режим. Время включения/выключения освещения зависит от климата, сезона и прочих факторов.
- Любые тонирующие пленки или тонирующее покрытие могут привести к нарушению работы автоматической системы освещения.
- Компания Ssangyong рекомендует использовать это устройство только на закате или на восходе солнца.
- В обычное время включайте и выключайте передние и задние фары вручную.
- Включайте фары, когда проезжаете через темный участок, например, через туннель.
- Не полагайтесь на автоматическую функцию в пасмурные дни. Включайте и выключайте передние и задние фары вручную.
- Когда выключатель устанавливается в положение AUTO, внутренняя лампа, передние и задние фары могут мигнуть. Это нормальное явление, подтверждающее автоматическую настройку.



### **Автоматический датчик дождя и освещения\***

Этот датчик определяет интенсивность дождя, чтобы обеспечить автоматическое управление щеткой ветрового стекла. (Подробную информацию о работе стеклоочистителя можно найти в разделе, посвященной стеклоочистителю и стеклоомывателю.)

### **⚠ ОСТОРОЖНО**

Не трясите датчик и не допускайте ударов по датчику. Из-за этого он может не сработать.

0
1
2
3
4
5
6
7
8
9
10
11
12
13
14
15
16

## Система предотвращения разряда аккумулятора (автоматически выключает фары)

- Во избежание разрядки аккумулятора, в случае, если задние сигнальные фонари горят после того, как ключ зажигания вынут из замка, прозвучит специальный сигнал, предупреждающий водителя при открытии двери. Задние фонари автоматически выключатся, когда дверь будет закрыта. (При включенном свете, если ключ зажигания вынут и двери закрыты, задние фонари выключаются, благодаря функции хранителя аккумулятора. Однако, если Вы открыли дверь и сначала установили выключатель фонарей в положение "OFF", а затем в положение "ON", задние фонари останутся включенными после закрытия двери.)
- Чтобы снова включить задние фонари, вставьте ключ зажигания в замок или установите выключатель фонарей в положение "OFF", а затем в положение "ON".



## ВЫКЛЮЧАТЕЛЬ ОСВЕЩЕНИЯ



**(Передние фары включены)**

Включаются передние фары, сигналы поворота, задние фары, противотуманные фары, подсветка номерного знака и лампы приборной панели.



**(Задние фары включены)**

Включаются сигналы поворота, задние фары, противотуманные фары, подсветка номерного знака и лампы приборной панели.

**AUTO**

**(Автоматическое освещение включено)**

Передние и задние фары автоматически включаются в зависимости от интенсивности солнечного света, проанализированной автоматическим датчиком освещения.

**OFF**

**(Освещение выключено)**

Все освещение выключено.

## ВЫКЛЮЧАТЕЛЬ ФАР



Когда включены фары ближнего света, отрегулируйте угол освещения в соответствии с нагрузкой на автомобиль.

- Чтобы опустить угол освещения, поверните переключатель против часовой стрелки.
- Чтобы поднять угол освещения, поверните переключатель по часовой стрелке.

### ПРИМЕЧАНИЕ

Отрегулируйте угол фар в соответствии с загрузкой автомобиля.

## Фары дальнего света

Чтобы включить фары дальнего света, переместите рычажок в сторону приборной панели при включенных фарах ближнего света. При включении фар дальнего света включается индикатор (☰) на приборной панели.

## Переход

Вне зависимости от положения выключателя освещения, если вы переместите рычажок к рулевому колесу, фары дальнего света будут включены, пока вы будете удерживать рычажок на месте. Также в это время будет включен индикатор фар дальнего света на приборной панели.

### ВНИМАНИЕ

Движение с включенными фарами дальнего света мешает видимости встречных автомобилей, что снижает безопасность движения. Используйте фары дальнего света только в темноте, когда не видно дороги.

## Правый поворотный сигнал

### ПРИМЕЧАНИЕ

При включении поворотного сигнала мигает индикатор поворотного сигнала на приборной панели.

## Выключатель передних противотуманных фар

Чтобы включить противотуманные фары, поверните этот выключатель при включенных передних или задних фарах.

### ФАРЫ ДЛЯ ЕЗДЫ ДНЕМ (ФЕД): для регионов с действующими правилами о ФЕД

У транспортных средств, оборудованных ФЕД, автоматически включаются задние фонари при повороте ключа зажигания из положения ACC в положение ON.

Передние фары зажигаются, как только заводится двигатель.

При автоматическом включении передних фар поворот переключателя из OFF в ON выключает фары, но оставляет включенными задние фонари (при резком повороте переключателя функция ФЕД деактивируется).

## ВЫКЛЮЧАТЕЛЬ ЗАДНИХ ПРОТИВОТУМАННЫХ ФАР\*



Чтобы включить задние противотуманные фары, нажмите этот выключатель при включенном выключателе передних противотуманных фар. Чтобы их выключить, нажмите выключатель снова. Задние противотуманные фары автоматически выключаются при выключении освещения или выключателя передних противотуманных фар. Для того чтобы включить задние противотуманные фары, нажмите этот выключатель еще раз при включенном выключателе освещения и выключателе передних противотуманных фар.



0

1

2

3

4

5

6

7

8

9

10

11

12

13

14

15

16

# ПЕРЕКЛЮЧАТЕЛЬ СТЕКЛООЧИСТИТЕЛЕЙ И ОМЫВАТЕЛЕЙ

0

1

## ПЕРЕКЛЮЧАТЕЛЬ ПЕРЕДНЕГО СТЕКЛООЧИСТИТЕЛЯ

2

3

MIST

4

Стеклоочиститель ветрового стекла работает, только если рычажок установлен в положение MIST. Если вы отпустите рычажок, он вернется в положение OFF.

5

6

7

OFF

8

Работа прекращается.

9

10

AUTO

11

Автоматически работает в соответствии со скоростью автомобиля или силой дождя.

12

13

LO

14

Постоянная очистка, медленная работа.

15

16

HI

Постоянная очистка, быстрая работа



## РУЧКА УПРАВЛЕНИЯ СКОРОСТЬЮ АВТОМАТИЧЕСКОЙ РАБОТЫ ПЕРЕДНЕГО СТЕКЛООЧИСТИТЕЛЯ

Скорость работы стеклоочистителя можно отрегулировать, повернув ручку управления вверх или вниз, когда выключатель стеклоочистителя находится в положении AUTO. Fast: Высокая скорость. Slow: Низкая скорость.

## ПЕРЕКЛЮЧАТЕЛЬ ЗАДНЕГО СТЕКЛООЧИСТИТЕЛЯ (ТОЛЬКО ДЛЯ ACTYON)

В автомобилях ACTYON SPORTS нет выключателя заднего дворника.



Когда выключатель полностью повернут, включается омыватель заднего стекла и стеклоочиститель. Когда вы отпустите выключатель, он перейдет в режим работы заднего стеклоочистителя, и будет работать только стеклоочиститель.



Режим работы заднего стеклоочистителя.



Прекращение работы заднего стеклоочистителя.



Когда выключатель полностью повернут, включается омыватель заднего стекла и стеклоочиститель. Когда вы отпустите выключатель, он вернется в положение OFF, и стеклоочиститель с омывателем будут выключены.

## КНОПКА АВТОМАТИЧЕСКОЙ РАБОТЫ ПЕРЕДНЕГО СТЕКЛООЧИСТИТЕЛЯ

Когда выключатель переднего стеклоочистителя выключен, при нажатии этой кнопки включится омыватель и стеклоочиститель автоматически сработает 4 раза. После этого снова включится омыватель, и стеклоочиститель автоматически сработает 3 раза.



### Одновременная работа омывателя и стеклоочистителя

Кратковременно потяните рычажок (менее 0,6 секунды): один цикл работы стеклоочистителя с омывателем.

Потяните рычажок и удерживайте его 0,6 секунды или дольше: три цикла работы стеклоочистителя с омывателем.

Стеклоочиститель и омыватель будут и дальше работать в состоянии удерживания.

0
1
2
3
4
5
6
7
8
9
10
11
12
13
14
15
16



# СТЕКЛООЧИСТИТЕЛЬ С ДАТЧИКОМ ДОЖДЯ\*

0 Когда выключатель стеклоочистителя установлен в положение "АВТО", датчик определяет количество  
1 дождя, включает стеклоочиститель и контролирует промежуточные интервалы работы стеклоочистителя.

## Датчик дождя и освещения

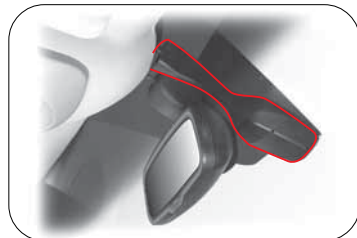

5 Регулирует скорость работы  
6 стеклоочистителя в зависимости от  
7 силы дождя.



## Стеклоочиститель в положении АУТО

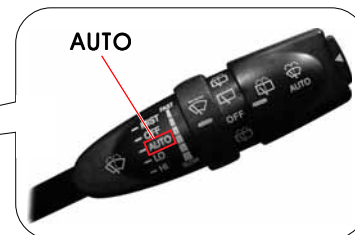

### ⚠ ОСТОРОЖНО

- 10
- Когда выключатель стеклоочистителя установлен в положение **АУТО**, стеклоочиститель сработает один раз при запуске двигателя. Это может привести к преждевременному износу щеток стеклоочистителя (особенно в зимний период). Поэтому держите выключатель в положении **ОFF** все время, за исключением дождливых дней. Зимой проверяйте, не обледенели ли щетки стеклоочистителя и не прилипли ли они к ветровому стеклу. В противном случае возможно повреждение мотора стеклоочистителя.
  - Если вы используете стеклоочистители, когда стекло сухое, это может привести к появлению царапин на стекле и преждевременному износу щеток стеклоочистителя. Используйте стеклоочиститель с омывателем для очистки сухого стекла.
  - Перед мойкой машины установите выключатель стеклоочистителя в положение **ОFF** во избежание нежелательного срабатывания стеклоочистителя.
  - В сухую погоду установите выключатель стеклоочистителя в положение **ОFF**.

### ⚠ ВНИМАНИЕ

11  
12  
13  
14  
15  
16

Если вы будете мыть ветровое стекло влажной тряпкой поверх датчика, стеклоочиститель может неожиданно сработать. Это может привести к серьезной травме. Обязательно поместите выключатель стеклоочистителя и зажигания в положение **ОFF**, когда они не используются.

### ПРИМЕЧАНИЕ

- Когда выключатели стеклоочистителя и освещения установлены в положение **АУТО**, при обнаружении дождя включаются передние фары. Передние фары останутся включенными в течение трех минут после прекращения дождя.
- Скорость щеток стеклоочистителя увеличится, когда станет достаточно темно для включения автоматического освещения.
- Если ключ зажигания находится в положении **ON**, стеклоочиститель автоматически сработает один раз, если выключатель стеклоочистителя будет повернут из положения **ОFF** в положение **АУТО**. Однако чтобы предотвратить повреждение окна, стеклоочиститель больше не будет срабатывать, даже если выключатель стеклоочистителя будет снова переключен в положение **АУТО** из положения **ОFF**.

# ВЫКЛЮЧАТЕЛЬ СИСТЕМЫ КРУИЗ-КОНТРОЛЯ\*

## КРУИЗ-КОНТРОЛЬ

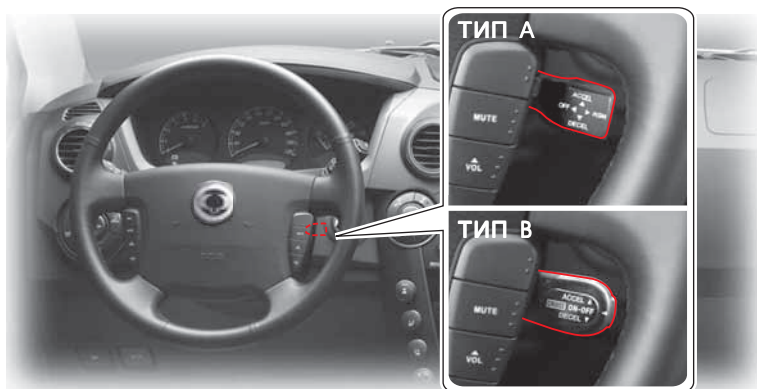

Круиз-контроль представляет собой автоматическую систему стабилизации скорости, которая поддерживает необходимую скорость без применения педали акселератора.

Круиз-контроль работает, если скорость автомобиля превышает 36 км/ч. Эта функция особенно удобна для управления автомобилем на автомагистралях.

### **ОСТОРОЖНО**

Неправильное использование круиз-контроля является опасным.

- Не используйте круиз-контроль на извилистых дорогах.
- Не используйте круиз-контроль при интенсивном движении транспорта.
- Не используйте круиз-контроль на скользких и влажных дорогах.

Это может привести к потере управления автомобилем, аварии и/или телесным повреждениям.

### **ПРИМЕЧАНИЕ**

Описанные значения скорости могут меняться в зависимости от дорожных условий.

## Установка нужной скорости

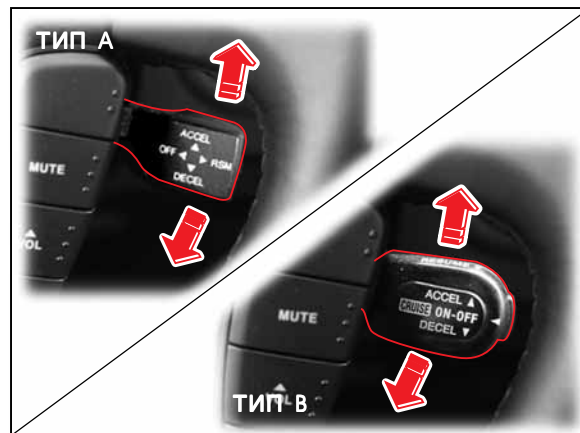

1. Для возможности использования круиз-контроля наберите желаемую скорость, значение которой должно быть больше 36 км/ч (23 миль/ч) и меньше 150 км/ч (90 миль/ч).
2. По достижении нужной скорости нажмите кнопку ACCEL на рычаге круиз-контроля или нажимайте кнопку DECEL на одну секунду на каждое переключение скоростей, после чего медленно отпустите педаль акселератора.
3. Система круиз-контроля включена и осуществляет управление автомобилем на заданной скорости.
4. Вы можете изменить скорость движения автомобиля во время работы круиз-контроля, используя педаль акселератора и повторив приведенные выше действия.

## 0 Увеличение скорости во время работы системы круиз-контроля

1

2

3

4

5

6

7

8

9

10

11

12

13

14

15

16

- Во время работы системы круиз-контроля
  1. Нажмите кнопку ACCEL на рычаге круиз-контроля и держите ее, пока скорость не увеличится до нужной величины; не нажимайте педаль акселератора.
  2. Когда скорость достигнет нужной величины, отпустите рычаг.
- Если система круиз-контроля отключена
  1. Увеличьте скорость до 36 км/ч или выше при помощи педали акселератора.
  2. Нажмите кнопку ACCEL на рычаге круиз-контроля и не отпускайте ее.
  3. Затем медленно отпустите педаль акселератора.
  4. Когда скорость достигнет нужной величины, отпустите рычаг.
- Быстрое переключение скорости (увеличение скорости) во время работы системы круиз-контроля
  1. Во время работы системы круиз-контроля нажимайте кнопку ACCEL на рычаге круиз-контроля менее чем на 0,5 секунды на каждое переключение скоростей. Такое переключение называется быстрым переключением скорости.
  2. При быстром переключении скорость автомобиля увеличивается на 1,3 км/ч по сравнению с предыдущим заданным значением.
  3. Если Вы хотите ехать со скоростью 13 км/ч, используйте рычажок переключения 10 раз без набора скорости с использованием круиз-контроля.

## Уменьшение скорости во время работы системы круиз-контроля

- Во время работы системы круиз-контроля
  1. Нажмите кнопку DECEL на рычаге круиз-контроля и держите ее, пока скорость не достигнет нужной величины; не нажимайте педаль тормоза. Помните, что система круиз-контроля работает на скорости не менее 34 км/ч.
  2. Когда скорость достигнет нужной величины, отпустите рычаг.
- Если система круиз-контроля отключена
  1. Нажмите кнопку DECEL на рычаге круиз-контроля и не отпускайте ее.
  2. Затем медленно отпустите педаль акселератора.
  3. Когда скорость достигнет нужной величины, отпустите рычаг. Помните, что система круиз-контроля работает на скорости не менее 35 км/ч.
- Быстрое переключение скорости (уменьшение скорости) во время работы системы круиз-контроля
  1. Во время работы системы круиз-контроля нажимайте кнопку DECEL на рычаге круиз-контроля менее чем на 0,5 секунды на каждое переключение скоростей. Такое переключение называется быстрым переключением скорости.
  2. При быстром переключении скорости скорость автомобиля уменьшается на 1 км/ч по сравнению с предыдущим заданным значением.
  3. Таким образом, если вам требуется уменьшить скорость на 10 км/ч, нажимайте кнопку десять раз, не нажимая на педаль тормоза.

## Восстановление заданной скорости

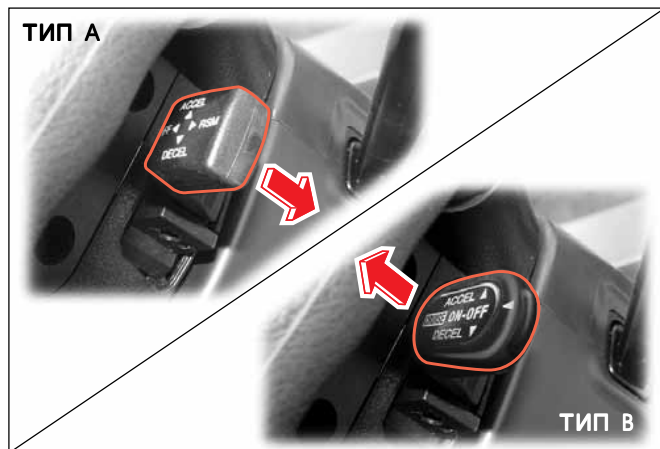

Даже в случае отмены круиз-контроля, предыдущая установка скорости в данном режиме может быть восстановлена без прерывания набора скорости нажатием (Тип А) или потягиванием (Тип В) рычажка режима круиз-контроля в момент, когда текущая скорость автомобиля превышает 60 км/ч (только для дизельного топлива D20DT) или 40 км/ч (только для бензина G23D). Если Вы выключите зажигание, установка скорости удаляется из памяти и не может быть восстановлена.

### **⚠ ОСТОРОЖНО**

Рекомендуется восстанавливать скорость только в том случае, если водитель точно знает величину скорости и хочет, чтобы автомобиль двигался именно на этой скорости.

## Отключение круиз-контроля в нормальных условиях

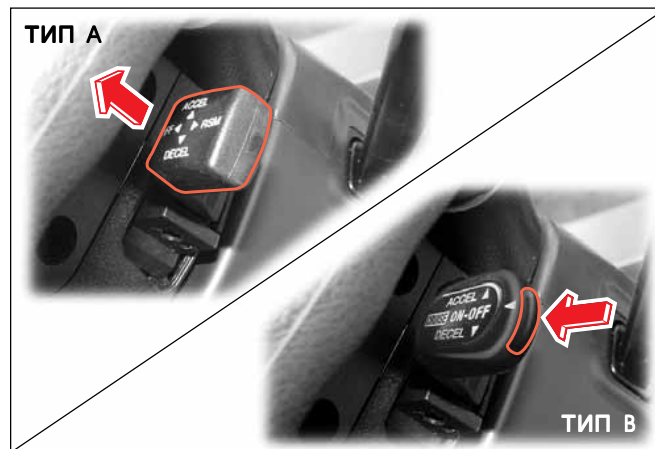

Система круиз-контроля отключается при перечисленных ниже условиях:

1. При нажатии на педаль тормоза.
2. При падении скорости до 35 км/ч и более.
3. Потянув рычажок круиз-контроля в положение OFF (Тип А) или нажав переключатель круиз-контроля ON-OFF (Тип В).
4. При активации системы EPS.
5. При использовании стояночного тормоза во время езды.
6. При использовании сцепления для переключения скоростей (только механические коробки передач).

Систему круиз-контроля можно снова включить во время движения автомобиля.

### **⚠ ОСТОРОЖНО**

Когда круиз-контроль отключен, кнопка круиз-контроля должна находиться в нейтральном положении.

## 0 **Аварийное отключение круиз-контроля**

1. При быстром снижении скорости без использования тормозов.
- 1 **2.** При быстром увеличении скорости без нажатия на педаль акселератора.
- 2 **3.** При неисправности рычага круиз-контроля.
- 3 **4.** При поступлении ошибочных сигналов выключателя тормозной системы.

4 В этом случае систему круиз-контроля нельзя снова включить во время движения автомобиля. Необходимо остановить автомобиль, выключить зажигание и включить его снова. После этого систему круиз-контроля можно использовать снова. Если, тем не менее, система круиз-контроля не работает, свяжитесь с представителем Ssangyong в целях проведения диагностики системы круиз-контроля.

### **ОСТОРОЖНО**

Неправильное переключение рычага селектора может привести к повреждению двигателя.

Не переводите рычаг селектора в нейтральное положение, если автомобиль движется на заданной скорости.

Это может привести к повреждению автоматической коробки передач.

### **ОСТОРОЖНО**

- Заданная скорость может изменяться при подъемах или спусках.
- При крутом подъеме скорость может падать ниже установленной величины. Для сохранения заданной скорости следует использовать педаль акселератора.
- При крутом спуске скорость может превысить заданную величину. Если скорость увеличилась слишком сильно, отключите круиз-контроль.

## **Использование круиз-контроля в условиях горных дорог**

Работа круиз-контроля в условиях горных дорог зависит от скорости, нагрузки и крутизны дороги.

При подъеме по крутой дороге для сохранения скорости следует нажать на педаль акселератора. При спуске по крутой дороге следует нажать на педаль тормоза или перейти на меньшую скорость.

При применении тормоза круиз-контроль отключается.

## ПЕРЕКЛЮЧАТЕЛЬ КОНТРОЛЯ ВНЕШНЕГО ЗЕРКАЛА ЗАДНЕГО ВИДА\* И ВЫКЛЮЧАТЕЛЬ ЗАДНЕГО ПРОТИВОТУМАННОГО СВЕТА\*

### Кнопка закрытия наружного зеркала заднего вида\*

Нажмите кнопку, чтобы закрыть наружные зеркала заднего вида. Чтобы открыть зеркала, нажмите кнопку еще раз.

### Переключатель выбора зеркала

- ▶ "L": Зеркало на стороне водителя.
- ▶ "R": Зеркало на пассажирской стороне.

### Управление наружным зеркалом заднего вида

1. Выберите зеркало на стороне водителя (L) или зеркало на пассажирской стороне (R) с помощью переключателя выбора зеркала.
2. Отрегулируйте положение зеркала заднего вида, нажав на соответствующий конец переключателя.

### Переключатель направления

Поворачивайте выбранное зеркало вверх, вниз, влево или вправо, нажимая на соответствующие стороны выключателя, пока не достигнете желаемого положения.

### Кнопка задних противотуманных фар\*

При включении кнопки задних противотуманных фар одновременно с кнопкой передних противотуманных фар включается индикатор задних противотуманных фар. При повторном нажатии этой кнопки во время работы индикатор и противотуманные фары выключаются.

### **!** ОСТОРОЖНО

- Вы можете открывать и закрывать зеркала в течение 30 с после поворота ключа зажигания в положение OFF. (Эта функция недоступна, если дверь водителя открыта и ключ зажигания повернут в положение OFF.)
- Не открывайте и не закрывайте зеркала заднего вида вручную. Это может вызвать нарушение работы системы открывания/закрывания зеркал.
- Если вы разбрызгаете воду под давлением на наружные зеркала с электрическим дистанционным управлением, это может привести к нарушениям в работе системы зеркал.

### **!** ВНИМАНИЕ

Не помещайте тонирующую пленку на стекла передних дверей. Из-за этого уменьшится уровень видимости.

0

1

2

3

4

5

6

7

8

9

10

11

12

13

14

15

16

## ВЫКЛЮЧАТЕЛЬ СИСТЕМЫ ЭЛЕКТРОННОЙ СТАБИЛИЗАЦИИ КУРСОВОЙ УСТОЙЧИВОСТИ (ESP<sub>OFF</sub>)\*

0  
1  
2  
3  
4  
5  
6  
7  
8  
9  
10  
11  
12  
13  
14  
15  
16



### Индикатор ESP

**Мигает:** При включении системы ESP.

**Горит:** При отключении системы ESP (при нажатии кнопки ESP<sub>OFF</sub>).

При активации системы ESP индикатор начинает мигать и звучит предупреждающий сигнал. Если индикатор горит при включенной системе ESP, это означает неисправность системы ESP.

### Выключение системы ESP с помощью выключателя ESP<sub>OFF</sub>

Если ведущие колеса скользят на снежной или обледенелой дороге, частота вращения двигателя может не увеличиваться даже при нажатии на педаль акселератора, и машина не будет двигаться. В этом случае необходимо отключить функцию ESP, нажав кнопку ESP<sub>OFF</sub>. При нажатой кнопке ESP<sub>OFF</sub> функция ESP прекращает действие и автомобиль работает независимо от показаний датчика.

### Возобновление работы системы ESP с помощью выключателя ESP<sub>OFF</sub>

Если нажмете выключатель ESP<sub>OFF</sub> при выключенной системе ESP (индикатор ESP включен), система снова включится и индикатор ESP на приборной панели выключится.

### Выключатель ESP<sub>OFF</sub>

Если вы нажмете выключатель ESP<sub>OFF</sub>, система ESP прекратит работу и на приборной панели включится индикатор.

Нажмите кнопку еще раз для возобновления работы системы ESP. При этом индикатор выключится.



## ПРОГРАММА ЭЛЕКТРОННОЙ СТАБИЛИЗАЦИИ ESP

Программа электронного контроля стабильности автомобиля (ESP) представляет собой вспомогательную систему безопасности, включающуюся, когда автомобиль движется нестабильно, например, при крутых поворотах. Система ESP включает тормоза на определенных колесах или регулирует крутящий момент двигателя, чтобы обеспечить стабильность движения автомобиля. Это позволяет автомобилю избежать опасных ситуаций. Функция ESP автоматически срабатывает, когда автомобиль находится в очень нестабильном состоянии, при обычном движении она не включается. Если система ESP включена, на приборной панели будет мигать индикатор ESP, и прозвучит звуковое предупреждение.

### Функция BAS (вспомогательная тормозная система)

Некоторым водителям, например, женщинам, пожилым людям и инвалидам, тяжело нажимать педаль тормоза с необходимым усилием. Когда система ESP определяет чрезвычайную ситуацию, требующую экстренного торможения, она автоматически сильно увеличивает давление тормозной системы на колеса.

### Функция ARP (активная защита от переворачивания)

Эта функция является частью системы ESP. Если автомобиль движется очень нестабильно, эта функция помогает автомобилю сохранить стабильность.

#### **ОСТОРОЖНО**

Функция ARP контролирует работу двигателя и колес. При работе системы ARP возможны проявления внезапного снижения скорости или тормозная сила может затруднить управление автомобилем.

#### **ОСТОРОЖНО**

- Включение индикатора ESP означает, что один из компонентов системы ESP неисправен. В этом случае автомобиль должен проверить дилер Ssangyong или авторизованный сервисный центр Ssangyong.
- При движении задним ходом система ESP не работает.
- Система ESP включается, когда ход автомобиля нестабилен, для стабилизации хода автомобиля. Когда индикатор ESP и предупреждающий сигнал включены, уменьшите скорость и обращайтесь особое внимание на дорогу.
- Система ESP является вспомогательной системой автомобиля. Когда автомобиль превосходит свои физические возможности, им нельзя управлять. Не полагайтесь на систему. Продолжайте безопасное движение.
- При использовании системы ESP вы можете почувствовать шум или вибрацию педали тормоза или других систем. Они связаны с изменением давления в соответствующих системах.

### Ощущения водителя при работе системы ESP

При работе системы ESP в определенной ситуации (мигает индикатор, звучит предупреждающий сигнал), например, при резком повороте, вы можете почувствовать, как система ESP контролирует каждое колесо и к колесам прилагается разное тормозное усилие.

Вы можете услышать шум или почувствовать вибрацию педали тормоза или других систем. Они вызываются изменениями давления соответствующих систем. Вы также можете наблюдать уменьшение выходной мощности двигателя даже при нажатии педали акселератора.



# ЦЕНТРАЛЬНАЯ ПАНЕЛЬ ВЫКЛЮЧАТЕЛЕЙ

- 0
- 1
- 2
- 3
- 4
- 5
- 6
- 7
- 8
- 9
- 10
- 11
- 12
- 13
- 14
- 15
- 16



**Выключатель системы HDC (контроль движения под гору)\***

При нажатии этой кнопки включается зеленый индикатор HDC на приборной панели.

**Кнопка подогрева стекла задней двери и наружного зеркала заднего вида**

Нажмите эту кнопку, чтобы включить подогрев стекла задней двери и наружного зеркала заднего вида. При нажатии этого выключателя включается индикатор подогрева.

**Кнопка подогрева ветрового стекла**

Нажмите эту кнопку, чтобы включить подогрев ветрового стекла. При нажатии этого выключателя включается индикатор

**Выключатель TRIP**

- ▶ Переключение между счетчиком пути, пройденного за поездку, и одометром
- ▶ Сброс счетчика пути, пройденного за поездку

**Кнопка аварийной сигнализации**

Нажмите эту кнопку, чтобы включить аварийную сигнализацию. Все сигнальные указатели и аварийные сигналы будут мигать одновременно.

## КНОПКА СЧЕТЧИКА ПУТИ, ПРОЙДЕННОГО ЗА ПОЕЗДКУ, И СБРОСА СЧЕТЧИКА



### Выключатель TRIP/RESET

Кнопка TRIP/RESET может использоваться в разных режимах: TRIP A, TRIP B и ODO (общий пробег автомобиля).

### 1. Изменение режима изображения пройденного пути

Нажмите кнопку, чтобы изменить режим изображения пути. Последовательность изменений: ODO - TRIP A - TRIP B - ODO

### 2. Процедура сброса счетчиков TRIP A и TRIP B

Показания счетчиков TRIP A/B будут сброшены до 0 км, если пройденный путь отдельной поездки превысит 999,9 км. Если вы нажмете кнопку сброса в режиме TRIP A или TRIP B и будете удерживать ее дольше, чем одну секунду, счетчик расстояния обнулится.



\* При установке измерения в милях, счетчик пути, пройденного за поездку, и одометр указывают пробег в милях.

0

1

2

3

4

5

6

7

8

9

10

11

12

13

14

15

16

# ВЫКЛЮЧАТЕЛЬ СИСТЕМЫ HDC (КОНТРОЛЬ ДВИЖЕНИЯ ПОД ГОРУ)\*

0

## Что такое HDC?

HDC – это система контроля движения под гору. При движении под гору эта функция позволяет вам двигаться на низкой скорости, не нажимая педаль тормоза. Эта удобная функция предназначена только для движения под гору. Не используйте эту функцию в других случаях, кроме движения под гору.

1

2

3

## Кнопка HDC

4

При нажатии этой кнопки система HDC готова к использованию. При нажатии этой кнопки включается зеленый индикатор HDC на приборной панели. При повторном нажатии кнопки система HDC деактивируется и индикатор выключается.

5

6

7

8

## Индикатор HDC

9

**Горит зеленым:** система HDC готова к использованию (нажата кнопка HDC).

10

11

**Мигает зеленым:** система HDC работает.

12

## Горит красным:

система HDC перегрелась или не работает.

13

Когда система HDC включена, зеленый индикатор HDC мигает.

14

Когда горит красный индикатор HDC, это означает, что система HDC перегрелась или не работает.

15

Когда горит красный индикатор HDC, функция HDC не работает.

16



## Нажатие педали акселератора или тормоза при использовании функции HDC

Если вы нажмете педаль акселератора или тормоза при использовании функции HDC, она автоматически отключается, и при этом увеличивается тормозная или движущая сила.

### **⚠ ВНИМАНИЕ**

- При движении по особо опасному и крутому склону система HDC будет работать даже при нажатии педали тормоза или акселератора.

## Условия работы системы HDC

1. Выключатель HDC должен быть включен (индикатор на панели инструментов должен гореть зеленым).
2. Машина должна ехать под уклон.
3. Машина должна ехать на скорости 7–50 км/ч с двухколесным или четырехколесным приводом. Или машина должна ехать на скорости 3–25 км/ч с четырехколесным приводом.
4. Рычаг автоматической коробки находится в положении "D", или "R", или "N". В случае с ручной коробкой передач переключатель находится в положении "1", или "Reverse" (задняя), или "Neutral" (нейтральная).
5. Педаль акселератора и педаль тормоза не должны быть нажатыми.
6. Система ESP (программа электронной стабилизации, включая систему BAS) не должна быть включена.

## Условия отключения системы HDC

1. Кнопка HDC выключена (зеленый индикатор на приборной панели не горит).
2. Уклон меньше, чем требуется.
3. Автомобиль едет со скоростью за пределами рабочего диапазона.
4. Нажата педаль акселератора или педаль тормоза.
5. Включена система ESP (программа электронной стабилизации, включая систему BAS).
6. Система HDC перегрета из-за чрезмерно долгого использования (включен красный индикатор HDC).

## Работа системы HDC

При выполнении всех перечисленных условий система HDC включается и зеленый индикатор HDC начинает мигать. Система HDC автоматически уменьшает скорость движения автомобиля до 7 км/ч при движении с двухколесным приводом или при движении с полным приводом в режиме 4H. Система HDC автоматически отключается на скорости ниже 7 км/ч или когда уклон постепенно уменьшается. При работе системы HDC вы можете услышать шум или почувствовать вибрацию тормозной системы.

### ВНИМАНИЕ

- Система HDC предназначена для движения под гору во внедорожных условиях.
- Использование системы HDC без необходимости приведет к неисправностям тормозной системы или системы ESP. Не используйте систему HDC при движении по обычной дороге.
- При движении по ровной дороге с включенной и готовой к использованию системой HDC, система HDC может включаться при резком повороте или проезде через "лежащего полицейского". Поэтому не используйте систему HDC при движении по обычной дороге.
- Когда горит красный индикатор HDC, это означает, что система HDC перегрелась или не работает. Если индикатор горит даже после охлаждения системы, автомобиль должен проверить дилер Ssangyong или авторизованный сервисный центр Ssangyong.
- При работе системы HDC вы можете услышать шум или почувствовать вибрацию тормозной системы.
- При использовании механической коробки передач рычаг переключения передач должен быть установлен на первую скорость или задний ход. При попытке включить систему HDC на второй передаче возможна остановка двигателя.

## КНОПКА ПОДОГРЕВА СТЕКОЛ

0

1

2

3

4

5

6

7

8

9

10

11

12

13

14

15

16

### Кнопка подогрева стекла задней двери и наружного зеркала заднего вида

- Нажмите эту кнопку, чтобы включить подогрев стекла задней двери и наружного зеркала заднего вида. Подогрев будет включен примерно 12 минут.
- Нажмите кнопку еще раз для выключения подогрева.
- Эта кнопка предназначена для удаления изморози со стекла задней двери или наружных зеркал заднего вида, а также для очистки запотевших стекол.
- Подогрев стекла включится примерно на 6 минут, если кнопка будет нажата повторно в течение 10 минут после окончания первого цикла подогрева.
- Во время подогрева стекол включается индикатор.



### Кнопка подогрева ветрового стекла

- Нажмите эту кнопку, чтобы включить подогрев ветрового стекла. Подогрев будет включен примерно 12 минут.
- Нажмите кнопку еще раз для прекращения подогрева.
- Используйте это для предотвращения замерзания щеток стеклоочистителя.
- Подогрев стекла включится примерно на 6 минут, если кнопка будет нажата повторно в течение 10 минут после окончания первого 12-минутного цикла подогрева.
- Во время подогрева стекол включается индикатор.

Подогрев наружного зеркала заднего вида



Ветровое стекло с подогревом

Стекло задней двери с подогревом



Стекло задней двери с подогревом

Подогрев наружного зеркала заднего вида



# ДИСТАНЦИОННОЕ УПРАВЛЕНИЕ АУДИОСИСТЕМОЙ КЛАВИШАМИ НА РУЛЕВОМ КОЛЕСЕ

\* Установленной в автомобиле аудиосистемой можно управлять с помощью кнопок дистанционного управления на рулевом колесе.



**D -**

Кнопка переключения передач (переключение на пониженную передачу)

**D +**

Кнопка переключения передач (переключение на повышенную передачу)

**▲ ГРОМКОСТЬ / ГРОМКОСТЬ ▼**

Увеличение/уменьшение громкости

**ВКЛЮЧЕНИЕ АУДИОСИСТЕМЫ**

Аудиосистема включается / выключается нажатием кнопки.

**РЕЖИМ**

Режимы работы аудиосистемы меняются нажатием кнопки.

**УБРАТЬ ЗВУК**

Убирает звуковой сигнал аудиосистемы. Для восстановления звука снова нажмите кнопку.

**▲ ПОИСК / ПОИСК ▼**

- В режиме радио
  - Поиск радиостанции вручную. Переход к сохраненной радиостанции.
  - Поиск радиостанции вручную.
- В режиме CD (DVD)-проигрывателя / кассетного магнитофона
  - Воспроизведение следующей/предыдущей записи.
  - Перемотка записи вперед / назад.

0
1
2
3
4
5
6
7
8
9
10
11
12
13
14
15
16

## ПОЛНОПРИВОДНАЯ СИСТЕМА И ПЕРЕКЛЮЧЕНИЕ\*

### ПОЛНОПРИВОДНАЯ СИСТЕМА

Полноприводная система автоматически распределяет ускорение на все 4 колеса, используя сложную систему электронного контроля и обеспечивает улучшенную стабильность автомобиля в сравнении с автомобилями с приводом на одну ось.

Полноприводная система в основном используется на немощенной, заснеженной и скользкой дороге, где требуется дополнительная тяга. Максимальная тяга доступна в режиме "4L".

### РЕЖИМ ВОЖДЕНИЯ



#### 2H: одноосный привод, высокий

Привод на заднюю ось. Используется при нормальных или высокоскоростных условиях вождения на улицах и шоссе.

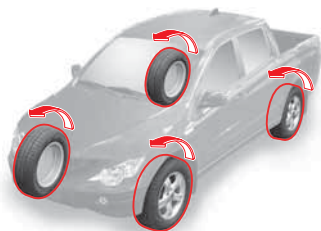

#### 4H: полный привод, высокий

Используется на песчаных, грязных или заснеженных покрытиях.

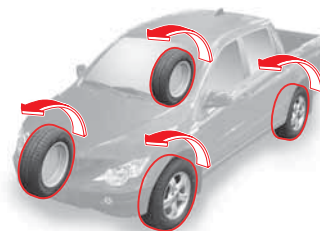

#### 4L: полный привод, низкий

Используется для максимальной тяги.

## ВЫКЛЮЧАТЕЛЬ ПОЛНОГО ПРИВОДА



Только для временного включения ВМТ, не поставляется с автомобилями с приводом на одну ось.

Выбирайте режим движения, соответствующий дорожным условиям.

### **ОСТОРОЖНО**

- Не двигайтесь со скоростью выше 80 км/ч при движении с полным приводом.

### **2H: одноосный привод, высокий**

Привод на заднюю ось. Используется при нормальных или высокоскоростных условиях вождения на улицах и шоссе.

### **4H: полный привод, высокий**

Используется на песчаных, грязных или заснеженных покрытиях.

### **4L: полный привод, низкий**

Используйте это положение для максимальной тяги.

## ИЗМЕНЕНИЕ РЕЖИМА ДВИЖЕНИЯ

### **2H ↔ 4H**

Изменение возможно при движении на скорости 70 км/ч или менее.

#### **4WD HIGH**

- При выставлении режима "4H" загорается этот индикатор.
- При выставлении режима "4H" из режима "4L" индикатор мигает при переключении и загорается при его окончании.

### **2H, 4H ↔ 4L**

- Для автомобилей с АПК необходимо остановить машину на ровной поверхности и выставить переключатель в положение "N". Установите переключатель в желаемое положение.
- Для автомобилей с РПК необходимо остановить машину на ровной поверхности и выставить переключатель в положение "N". Затем установите переключатель в желаемое положение, выжимая при этом педаль сцепления.

#### **4WD LOW**

- При полном переключении на "4L" загорается сигнал.
- В процессе переключения на "4L" сигнал мигает.



0

## Индикатор 4WD HIGH

1

**4WD  
HIGH**

- При переключении режима движения с "2H" на "4H" включается этот индикатор.

2

3

4

## Индикатор режима "полный привод, низкий"\*

5

**4WD  
LOW**

- При выставлении режима "4L" индикатор мигает при переключении и загорается при его окончании.
- Мигающий индикатор означает, что переключение в режим "4L" не завершено.

6

7

8

9

10

## Индикатор 4WD CHECK

11

**4WD  
CHECK**

Этот предупреждающий индикатор включается при включении зажигания и должен отключиться, если система находится в нормальном состоянии. Если индикатор "4WD CHECK" продолжает гореть, систему четырехколесного привода должен проверить ближайший авторизованный сервисный центр Ssangyong.

12

13

14

15

16

## Управление на крутых поворотах

На трансмиссию автомобиля могут воздействовать механические усилия и сопротивления при поворотах в полноприводном режиме. Это нормально и является результатом внутреннего сопротивления трансмиссии при правильной работе полного привода. Во избежание повреждения трансмиссии, не ведите автомобиль в этом режиме на слишком высокой скорости на извилистых дорогах.



## МЕРЫ ПРЕДОСТОРОЖНОСТИ ПРИ ИСПОЛЬЗОВАНИИ ПОЛНОГО ПРИВОДА

- При изменении режима возможны механические шумы и удары. Это нормальное явление, связанное с изменением режима.
- При движении по обычной асфальтовой дороге используйте только режим "2H". Не используйте режим "4H" для движения по асфальтированной дороге. Это может привести к повреждению трансмиссии.
- При движении по обычной асфальтированной дороге с полным приводом возможны нежелательные шумы, преждевременный износ покрышек или увеличенное потребление топлива.
- Если горит индикатор "4WD CHECK", систему полного привода должен проверить ближайший дилер или авторизованный сервисный центр Ssangyong.
- При поворотах на кривой дороге при движении с полным приводом возможны механические стуки и звуки сопротивления в трансмиссии автомобиля. Это нормальные явления, связанные с внутренним сопротивлением трансмиссии при нормальной работе полного привода. Во избежание повреждения трансмиссии не двигайтесь с чрезмерно высокой скоростью по кривой дороге.

# ПЕРЕКЛЮЧАТЕЛИ НАД ВЕТРОВЫМ СТЕКЛОМ

## Кнопка освещения салона (водителя)

При нажатии этой кнопки включается передняя лампа в салоне.



## Ручка управления люком (ACTYON)

Повернув этот выключатель по часовой стрелке или против часовой стрелки, вы можете открыть или закрыть люк на крыше. Дополнительную информацию можно найти в разделе 2.

## Главный выключатель освещения в салоне

Когда переключатель нажат, передняя и центральная лампы салона синхронизированы с дверями (центральная лампа салона синхронизирована только в том случае, когда переключатель включен). В случае повторного нажатия лампы гаснут.

Если выключатели передней и центральной ламп включены, лампы не отключатся при повторном нажатии. В этом случае они отключаются с помощью соответствующих выключателей.

\* Когда дверь открыта, передняя и центральная лампы салона включаются. В этом случае Вы не можете выключить лампы центральным переключателем. Однако они погаснут, если Вы закроете дверь.

## Кнопка освещения салона (со стороны пассажира)

При нажатии этой кнопки включается передняя лампа в салоне со стороны пассажира.

### ОСТОРОЖНО

Если вы оставите автомобиль с включенными лампами салона, это может привести к разрядке аккумулятора.

## ЦЕНТРАЛЬНАЯ ЛАМПА САЛОНА



В положении ON центральная лампа салона загорается. В случае положения выключателя на синхронизацию с дверями лампа гаснет. Если открыть одну из дверей, когда центральная лампа синхронизирована с дверями, каждый раз она будет загораться (однако, синхронизация включается только тогда, когда основной выключатель передней лампы салона нажат). Лампа выключается при закрытии двери.

## ЛАМПА БАГАЖНОГО ОТДЕЛЕНИЯ (ACTYON)

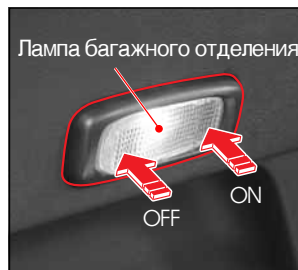

Если выключатель находится в положении ON, лампа загорится; в положении OFF она погаснет.

## САМОБЛОКИРУЮЩИЙСЯ ДИФФЕРЕНЦИАЛ (СБД)\*

0

1

2

3

4

5

6

7

8

9

10

11

12

13

14

15

16

СБД – это дифференциал, ограничивающий вращение колеса на скользкой поверхности, такой как лед, снег или грязь, чтобы облегчить выезд с такой поверхности. СБД интегрирован в задний мост, поэтому соблюдайте следующие предосторожности.

### ПРИМЕЧАНИЕ

СБД не выключается каким-либо устройством или переключателем в автомобиле. Он интегрирован в задний мост и улучшает проходимость автомобиля на малых скоростях в случае прокрута одного из колес.



### ОСТОРОЖНО

Если Вы ведете автомобиль на высокой скорости, пытаетесь выехать из грязи или лужи, это может привести к повреждению самоблокирующегося дифференциала. Используйте в зависимости от ситуации другие вспомогательные средства, такие как деревянный брусок.



### ВНИМАНИЕ

Самоблокирующийся дифференциал (СБД) интегрирован в задний мост и включается, когда образуется разница проскальзывания между левым и правым колесом. Поэтому, в любом случае, никогда не запускайте двигатель, если одно из колес находится в воздухе.

В частности, если при запуске двигателя находится в воздухе одно из задних колес, колесо, которое находится на земле, заработает за счет включения СБД. В результате автомобиль резко двинется, чем может вызвать у Вас серьезную травму.

# АВТОМАТИЧЕСКИЙ БЛОКИРАТОР ДИФФЕРЕНЦИАЛА (LD)\*

## ВОЖДЕНИЕ АВТОМОБИЛЯ С АВТОМАТИЧЕСКОЙ БЛОКИРОВКОЙ ДИФФЕРЕНЦИАЛА (LD)\*

Автоматический блокиратор дифференциала является устройством, предупреждающим пробуксовку колес и улучшающим управление автомобилем. Если колесо(а) пробуксовывает(ют), блокирующийся дифференциал с помощью автоматически управляемого дифференциального регулятора и запирающего рычага включает многодисковое сцепление, через который передает дополнительную мощность к колесу(ам) на противоположной стороне.

Блокиратор дифференциала включается при обнаружении различия в скорости вращения между колесами с одной стороны и другой стороны. При отсутствии разницы во вращении колес, двигатель, оборудованный автоматическим блокиратором дифференциала, работает так же, как и автомобиль, не имеющий блокиратора дифференциала.

### Основные функции

- Для предотвращения пробуксовывания отдельных колес и улучшения тягового усилия при движении на заснеженных дорогах.
- Для сохранения стабильности движения при прохождении поворотов и движении при боковом ветре.
- Для обеспечения стабильности при движении при резком старте либо ускорении движения.
- Для обеспечения стабильности движения на скользких дорогах.

### Движение с осторожностью

Не увеличивайте резко скорость вращения колес и не позволяйте колесам длительно вращаться с большой скоростью вращения при попытке выбраться из грязного или заснеженного участка.

- Избегайте длительного вращения колес с высокой скоростью длительное время. Это может привести к повреждению блокиратора дифференциала.
- Из-за различия в сцеплении колес автомобиль может повести в сторону при внезапном ускорении при попытке выбраться из проблемного участка.
- Блокировка дифференциала включается, когда левые и правые колеса начинают двигаться с разной скоростью вращения.

Не запускайте двигатель, если одно из передних колес опирается на домкрат.

При включении коробки передач при работающем двигателе колесо, опирающееся на землю, начнет вращение. Это может быть опасным, так как машина может внезапно прийти в движение.

### ОСТОРОЖНО

- Не увеличивайте резко скорость вращения колес и не позволяйте колесам вращаться с повышенной скоростью длительное время.
- Не допускайте длительного вращения колес с большой скоростью, а если машина увязла глубоко, вытяните ее с помощью троса. В противном случае вы выведете из строя диск сцепления.

### ВНИМАНИЕ

Если ваш автомобиль оборудован самоблокирующимся дифференциалом, не допускайте вращения колес, если одно из колес опирается на домкрат. В противном случае машина может нанести травму.

0

1

2

3

4

5

6

7

8

9

10

11

12

13

14

15

16



# Приборная панель

# 5

## ОГЛАВЛЕНИЕ

- ПРИБОРНАЯ ПАНЕЛЬ ..... 5-2
- ТАХОМЕТР, СПИДОМЕТР ..... 5-3
- ДАТЧИК ТЕМПЕРАТУРЫ ОХЛАЖДАЮЩЕЙ ЖИДКОСТИ / УКАЗАТЕЛЬ УРОВНЯ ТОПЛИВА ..... 5-4
- ДИСПЛЕЙ ..... 5-5
- ИНДИКАТОР ЗАРЯДА АККУМУЛЯТОРНОЙ БАТАРЕИ, ИНДИКАТОР ПОДУШКИ БЕЗОПАСНОСТИ, ИНДИКАТОР ESP, ИНДИКАТОР HDC ..... 5-6
- ИНДИКАТОР ВОДООТДЕЛИТЕЛЯ, ВНИМАНИЕ ..... 5-7
- СЛИВ ВОДЫ ИЗ ТОПЛИВНОГО ФИЛЬТРА (без дополнительного отделителя воды)..... 5-8
- СЛИВ ВОДЫ ИЗ ТОПЛИВНОГО ФИЛЬТРА (с дополнительным отделителем воды)..... 5-9
- ИНДИКАТОР ИММОБИЛАЙЗЕРА, СИГНАЛИЗАТОР НЕЗАСТЕГНУТЫХ РЕМНЕЙ, ИНДИКАТОРЫ ПОЛНОГО ПРИВОДА (4WD)..... 5-11
- ИНДИКАТОР ПЕРЕГРЕВА ДВИГАТЕЛЯ, ИНДИКАТОР ПЕРЕДНИХ ПРОТИВОТУМАННЫХ ФАР, ИНДИКАТОР ДАЛЬНОГО СВЕТА, ИНДИКАТОР ОТКРЫТОЙ ДВЕРИ ..... 5-12
- ИНДИКАТОР ТОРМОЗА, ИНДИКАТОР ЗИМНЕГО РЕЖИМА, ИНДИКАТОР НИЗКОГО УРОВНЯ ТОПЛИВА, ИНДИКАТОР РЕЖИМА ПОВЫШЕННОЙ МОЩНОСТИ ..... 5-13
- ИНДИКАТОР РАЗОГРЕВА (ТОЛЬКО ДЛЯ ДИЗЕЛЬНЫХ ДВИГАТЕЛЕЙ), ИНДИКАТОР EBD, ИНДИКАТОР ABS ..... 5-14
- ИНДИКАТОР ОТКРЫТИЯ КАПОТА, ИНДИКАТОР ДАВЛЕНИЯ МАСЛА, ИНДИКАТОР "ПРОВЕРЬ ДВИГАТЕЛЬ" (ENGINE CHECK), ИНДИКАТОР КРУИЗ-КОНТРОЛЯ ..... 5-15

0

1

2

3

4

5

6

7

8

9

10

11

12

13

14

15

16

## ПРИБОРНАЯ ПАНЕЛЬ

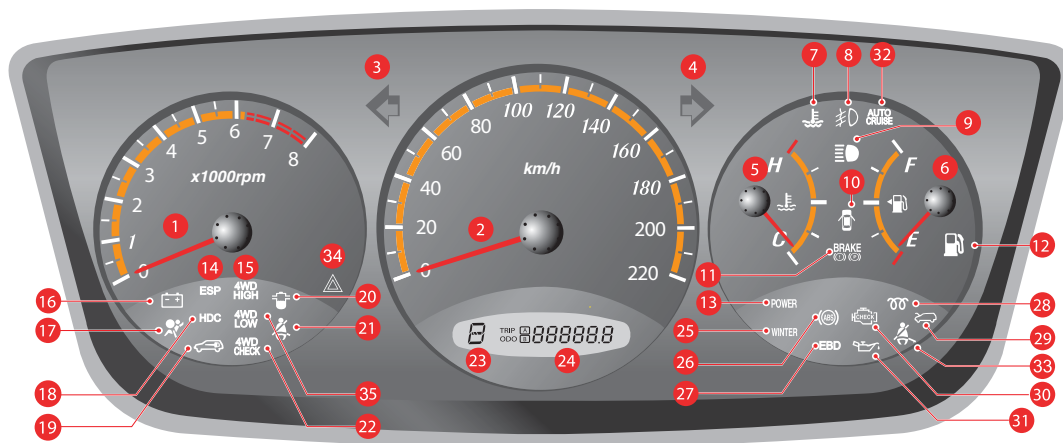

1. Тахометр
2. Спидометр
3. Индикатор левого сигнала поворота
4. Индикатор правого сигнала поворота
5. Датчик температуры охлаждающей жидкости
6. Указатель уровня топлива
7. Индикатор перегрева двигателя
8. Индикатор противотуманных фар
9. Индикатор дальнего света
10. Индикатор открытой двери
11. Индикатор состояния тормозной системы
12. Индикатор низкого уровня топлива
13. Индикатор режима повышенной мощности
14. Индикатор ESP
15. Индикатор 4WD HIGH
16. Индикатор зарядки аккумуляторной батареи
17. Индикатор подушки безопасности
18. Индикатор HDC
19. Индикатор иммобилайзера
20. Лампа индикатора водоотделителя
21. Сигнализатор незастегнутых ремней безопасности
22. Индикатор 4WD CHECK
23. Индикатор автоматического переключения (для автоматической коробки передач)
24. Индикатор пробега / Счетчик ежедневного пробега
25. Индикатор зимнего режима
26. Индикатор ABS
27. Индикатор EBD
28. Индикатор разогрева
29. Индикатор открытия капота
30. Индикатор "проверь двигатель"
31. Индикатор недостаточного давления масла
32. Индикатор круиз-контроля
33. Сигнализатор незастегнутых ремней безопасности (пассажирское сиденье)
34. Сигнал опасности (только в Восточной Европе)
35. Индикатор режима полный привод, низкий

## ТАХОМЕТР

Дизельное топливо

Бензин



Тахометр показывает скорость вращения двигателя (оборотов/мин.).  
Отображаемое значение нужно умножить на 1000.

### Частота холостого хода

Дизельное топливо	$780 \pm 50$ об/мин
Бензин	$750 \pm 50$ об/мин

### ВНИМАНИЕ

Обороты двигателя не должны превышать допустимое значение,  
т.е. стрелка тахометра не должна быть в красной зоне шкалы.

## СПИДОМЕТР



Спидометр показывает скорость движения автомобиля (км/ч).

### ПРИМЕЧАНИЕ

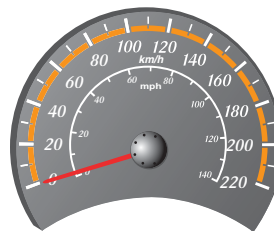

СПИДОМЕТР-КРН (МРН)



СПИДОМЕТР-МРН (КРН)

0

1

2

3

4

5

6

7

8

9

10

11

12

13

14

15

16



0

## ДАТЧИК ТЕМПЕРАТУРЫ ОХЛАЖДАЮЩЕЙ ЖИДКОСТИ

1

2

3

4

5

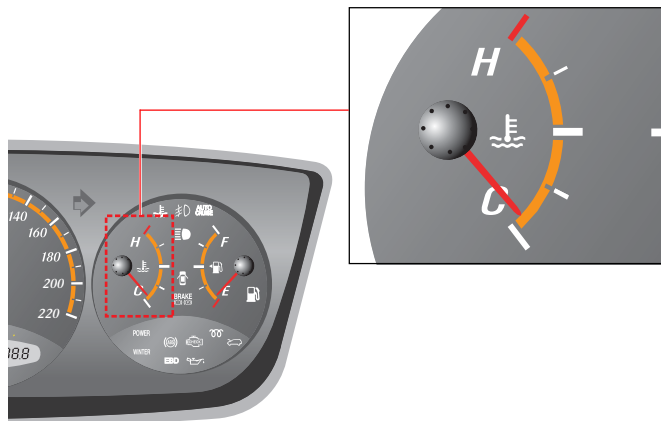

6

7

8

9

Датчик температуры показывает температуру охлаждающей жидкости.

10

11

12

### **!** ОСТОРОЖНО

Двигатель может перегреться.

13

- Если стрелка перемещается в красную зону, остановите автомобиль, чтобы двигатель охладился.
- Если не остановить автомобиль при перегреве двигателя, это может привести к серьезной поломке двигателя.

14

15

16

## УКАЗАТЕЛЬ УРОВНЯ ТОПЛИВА

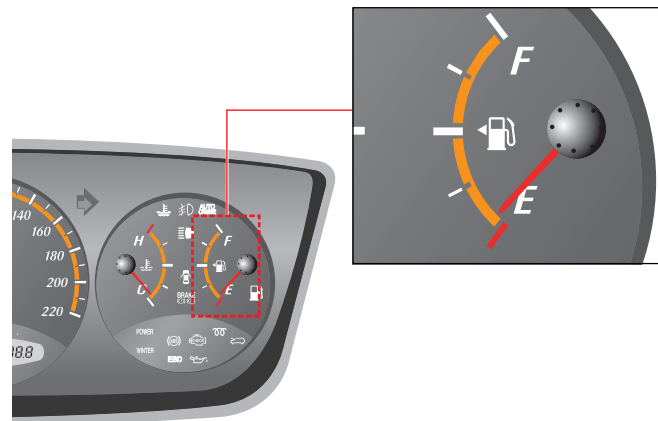

Данный расходомер показывает уровень топлива в топливном баке. Топливный бак следует заполнять до того, как стрелка указателя достигнет уровня "Е".

## ДИСПЛЕЙ



### Индикатор положения передачи (для автоматической коробки передач)



Индикатор указывает на текущее положение коробки передач.

**P:** Стоянка

**R:** Задний ход

**N:** Нейтральное положение

**D:** Движение

(переключение 1 ~ 6 передач) – 6A/T

(переключение 1 ~ 4 передач) – 4A/T

**6:** 1~6 переключение передач

**5:** 1~5 переключение передач

**4:** 1~4 переключение передач

**3:** 1~3 переключение передач

**2:** 1~2 переключение передач

**1:** 1-я передача

### Индикатор пробега и суточный счетчик пройденного пути

При каждом быстром нажатии на кнопку TRIP/RESET на центральной панели индикаторы меняются. Чтобы сбросить значение счетчика пути, нажмите и удерживайте кнопку.

#### Общий пробег

Единица: 0–999999 км



#### Путь А

Единица: 0,0–999,9 км



#### Путь В

Единица: 0,0–999,9 км



\* При установке измерения в милях, суточный счетчик пути и индикатор пробега указывают пробег в милях.

0
1
2
3
4
5
6
7
8
9
10
11
12
13
14
15
16

0

## ИНДИКАТОР ЗАРЯДА АККУМУЛЯТОРНОЙ БАТАРЕИ

1

2

3

4

5

6

7

8

9

10

11

12

13

14

15

16

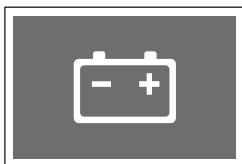

Этот индикатор включается при включении зажигания и выключается при запуске двигателя.

Если после запуска двигателя индикатор не выключается, или включается во время движения автомобиля, это означает наличие неисправности. В этом случае систему зарядки должен проверить дилер или авторизованный сервисный центр Ssangyong.

## ИНДИКАТОР ПОДУШКИ БЕЗОПАСНОСТИ



При включении зажигания этот индикатор должен включиться, а затем выключиться; это означает, что подушка безопасности находится в исправном состоянии.

Если индикатор не включается, не выключается, или если он непрерывно мигает во время движения автомобиля, это означает наличие неисправности. В этом случае систему подушки безопасности должен проверить дилер или авторизованный сервисный центр Ssangyong.

### ПРИМЕЧАНИЕ

Более подробная информация приведена в разделе "Ремни безопасности и подушка безопасности".

## ИНДИКАТОР ESP



Если вы нажмете выключатель ESP OFF, система ESP прекратит работу и на приборной панели включится индикатор. Если функция ESP включена, индикатор мигает.

Если индикатор ESP загорается, когда система отключена, это указывает на наличие неисправности в системе. В этом случае автомобиль должен проверить дилер или авторизованный сервисный центр Ssangyong.

Дополнительная информация о ESP приведена в главе 4.

## ИНДИКАТОР HDC



При однократном нажатии выключателя HDC система HDC готова к использованию. При этом загорается зеленый индикатор HDC на приборной панели. При повторном нажатии кнопки система HDC деактивируется и индикатор выключается.

Когда система HDC включена, зеленый индикатор HDC мигает.

Когда горит красный индикатор HDC, это означает, что система HDC перегрелась или не работает. Дополнительную информацию о кнопке HDC можно найти в разделе 4.



### ОСТОРОЖНО

Когда горит красный индикатор HDC, это означает, что система HDC перегрелась или не работает. Если индикатор горит даже после охлаждения системы, автомобиль должен проверить дилер или авторизованный сервисный центр Ssangyong.

## ИНДИКАТОР ВОДООТДЕЛИТЕЛЯ



### Индикатор водоотделителя (без дополнительного отделителя воды)

Когда уровень воды внутри водоотделителя топливного фильтра превышает определенный уровень, включается этот индикатор и раздается звуковой сигнал. Кроме того, уменьшается сила тяги автомобиля. В этом случае необходимо немедленно слить воду из топливного фильтра.

Дополнительную информацию можно найти в главе "Слив воды из топливного фильтра (без дополнительного отделителя воды)" на стр. 5-8. Индикатор отключится по окончании слива воды.

### Индикатор водоотделителя (с дополнительным отделителем воды)

Когда уровень воды внутри водосборника превышает определенный уровень, включается этот индикатор и раздается звуковой сигнал. Кроме того, уменьшается сила тяги автомобиля. В этом случае необходимо немедленно слить воду из топливного фильтра и водосборника.

Дополнительную информацию можно найти в главе "Слив воды из топливного фильтра (с дополнительным отделителем воды)" на странице 5-9.

Индикатор отключится по окончании слива воды.



## ВНИМАНИЕ

- Топливная система двигателя может быть серьезно повреждена, если вы продолжите движение автомобиля при включенном предупреждающем индикаторе. Необходимо немедленно устранить неисправность.
- Использование топлива низкого качества может серьезно повредить двигатель в связи с наличием воды или примесей в топливе. Никогда не используйте топливо низкого качества.
- После удаления воды из топливного фильтра нажмите на насос ручной подкачки несколько раз, до тех пор пока он не станет жестким, и только затем запускайте двигатель.
- Когда уровень воды внутри водосборника топливного фильтра превышает определенный уровень, включается этот индикатор и раздается звуковой сигнал. Кроме того, уменьшается сила тяги автомобиля. В этом случае необходимо немедленно слить воду из топливного фильтра. Если после слива воды индикатор не отключается, автомобиль должен проверить дилер или авторизованный сервисный центр Ssangyong.

## СЛИВ ВОДЫ ИЗ ТОПЛИВНОГО ФИЛЬТРА (без дополнительного отделителя воды)

1. Найдите топливный фильтр в отсеке двигателя и поместите под ним контейнер для воды.
2. Отсоедините разъем под сливной пробкой водоотделителя.
3. Поверните пробку против часовой стрелки, чтобы слить воду.
4. Подождите, пока из отверстия не вытечет немного топлива, затем поверните пробку по часовой стрелке, чтобы затянуть ее.
5. Подсоедините разъем под сливной пробкой и сожмите насос ручной подкачки несколько раз, пока он не станет жестким.
6. Закройте капот и запустите двигатель.

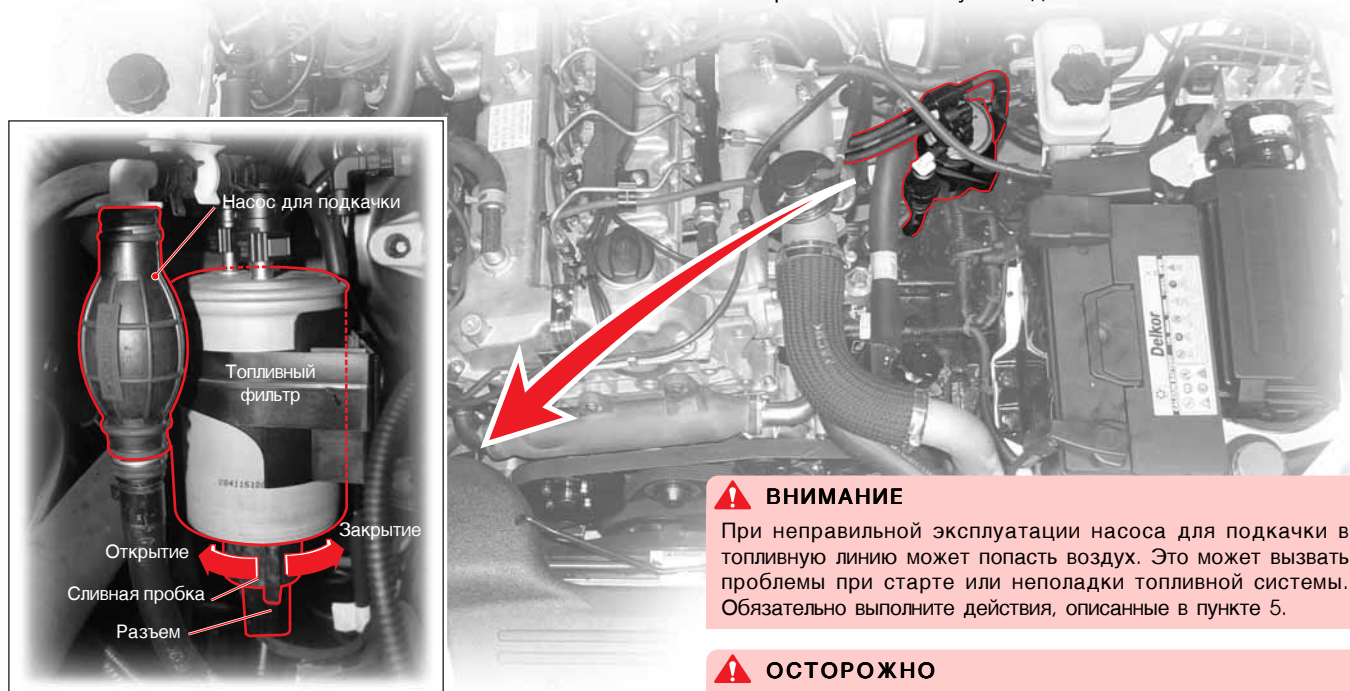

### **⚠ ВНИМАНИЕ**

При неправильной эксплуатации насоса для подкачки в топливную линию может попасть воздух. Это может вызвать проблемы при старте или неполадки топливной системы. Обязательно выполните действия, описанные в пункте 5.

### **⚠ ОСТОРОЖНО**

Следите за тем, чтобы не получить травму рук во время работы.

## СЛИВ ВОДЫ ИЗ ТОПЛИВНОГО ФИЛЬТРА (с дополнительным отделителем воды)

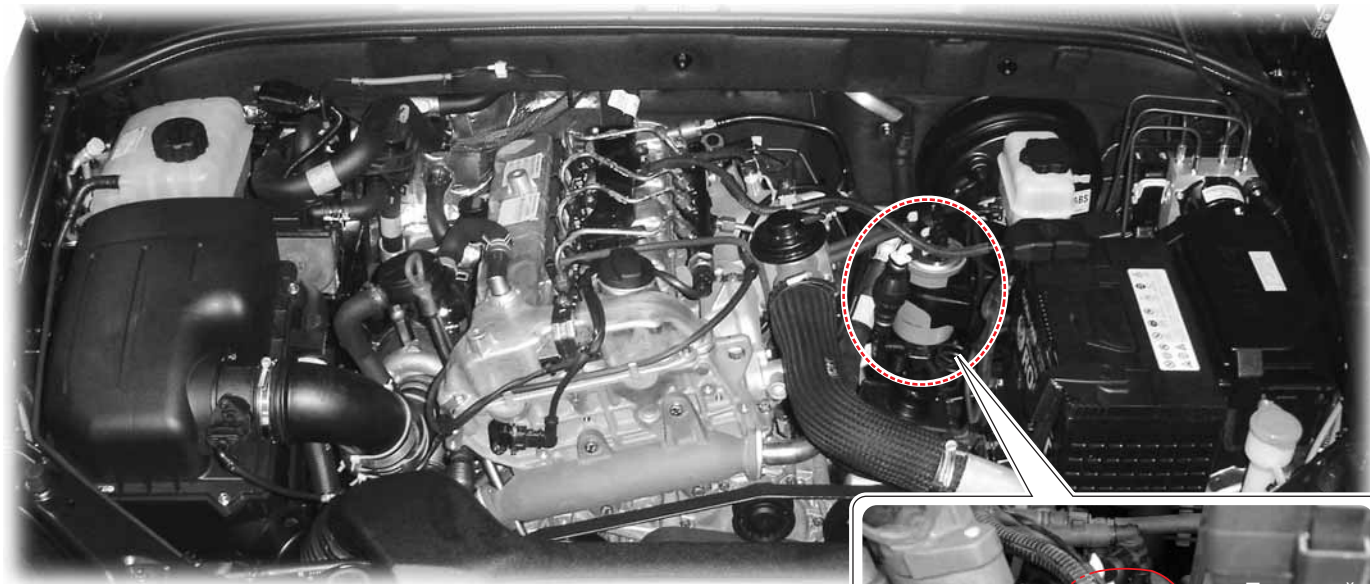

### **⚠ ОСТОРОЖНО**

Слейте воду из топливного фильтра и водоотделителя сразу же после того, как загорится лампочка-индикатор. Если вы не можете сделать это самостоятельно, обратитесь к дилеру или в авторизованный сервисный центр Ssangyong.

### **⚠ ВНИМАНИЕ**

Топливная система двигателя может быть серьезно повреждена, если вы продолжите движение автомобиля при включенном предупреждающем индикаторе. Необходимо немедленно устранить неисправность.



0
1
2
3
4
5
6
7
8
9
10
11
12
13
14
15
16

0

1

2

3

4

5

6

7

8

9

10

11

12

13

14

15

16

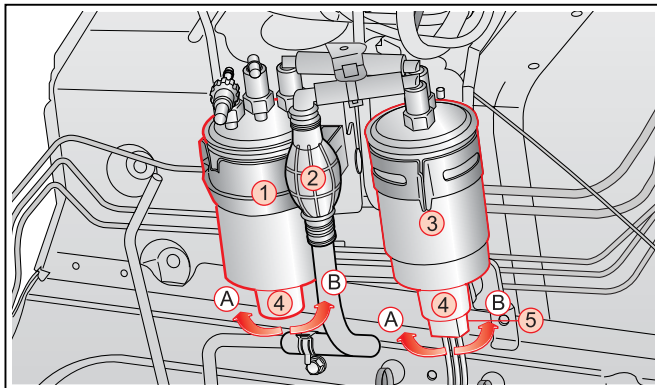

1. Топливный фильтр
  2. Насос для подкачки
  3. Водоотделитель
  4. Сливная пробка
  5. Разъем
- A. Направление, чтобы открыть пробку  
B. Направление, чтобы закрыть пробку

1. Найдите топливный фильтр ( ① ) и водоотделитель ( ③ ) в двигательном отсеке.
2. Поместите контейнер для воды под топливным фильтром и водоотделителем.
3. Отсоедините разъем под пробкой водоотделителя ( ④ ).
4. Поверните пробки в направлении " A ", чтобы слить воду.
5. Сжимайте насос для подкачки, пока не сольется вся вода. После слива воды поворачивайте пробку слива до тех пор, пока прокладка не вступит в контакт с резьбовым отверстием, а затем поверните ее на 1/2 оборота вручную (направление " B ").

#### **⚠ ОСТОРОЖНО**

Следите за тем, чтобы не получить травму рук во время работы.

6. Подключите разъем под пробкой водоотделителя и сжимайте насос для подкачки ( ② ), пока он не станет жестким.
7. Закройте капот и запустите двигатель.

#### **⚠ ВНИМАНИЕ**

При неправильной эксплуатации насоса для подкачки в топливную линию может попасть воздух. Это может вызвать проблемы при старте или неполадки топливной системы. Обязательно выполните действия, описанные в пункте 6.

## ИНДИКАТОР ИММОБИЛАЙЗЕРА

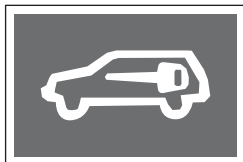

Этот индикатор загорается только на 0,5 секунды при связи блока управления двигателя с ключом зажигания (при пуске двигателя).

Время связи между ключом с иммобилайзером и блоком управления двигателем может быть разным. Если время связи очень небольшое, индикатор иммобилайзера не включается.

### **ОСТОРОЖНО**

Если этот индикатор мигает, это может означать неполадки с иммобилайзером. В этом случае автомобиль должен проверить дилер или авторизованный сервисный центр Ssangyong.

## СИГНАЛИЗАТОР НЕЗАСТЕГНУТЫХ РЕМНЕЙ



Если ключ зажигания повернут в положение ON и ремень безопасности водителя не пристегнут, загорается сигнализатор и звучит звуковой сигнал. Сигнализатор и звук выключатся, как только водитель пристегнет ремень безопасности.

Напоминание о необходимости пристегнуть ремень безопасности функционирует одинаково для ремней безопасности водителя и пассажиров.

## ИНДИКАТОРЫ ПОЛНОГО ПРИВОДА (4WD)

### Индикатор 4WD HIGH



Этот индикатор включается после завершения переключения на полный привод (в режим 4H).

### Индикатор режима полный привод, низкий\*



При полном переключении на "4L" загорается индикатор.

### Индикатор 4WD CHECK



Этот предупреждающий индикатор загорается при включении зажигания и гаснет, если система находится в нормальном состоянии. Если горит индикатор "4WD CHECK", систему полного привода должен проверить ближайший дилер или авторизованный сервисный центр Ssangyong.

### **ОСТОРОЖНО**

- Если индикатор "4WD CHECK" горит, систему четырехколесного привода необходимо проверить.
- Не двигайтесь со скоростью выше 80 км/ч при движении с полным приводом.

0

1

2

3

4

5

6

7

8

9

10

11

12

13

14

15

16



0

## ИНДИКАТОР ПЕРЕГРЕВА ДВИГАТЕЛЯ



Если температура охладителя двигателя чрезмерно высока, мигает индикатор перегрева двигателя и включается звуковое предупреждение. В этом случае необходимо остановить автомобиль в безопасном месте и дать двигателю остыть. Дополнительную информацию можно найти в главе 12 “Когда двигатель перегревается”.

### **! ОСТОРОЖНО**

Если вы продолжите движение при включенном индикаторе и звуковой сигнализации, это может привести к повреждению двигателя. Гарантия не распространяется на любые неполадки, вызванные эксплуатацией автомобиля при горящем индикаторе перегрева двигателя. После полного охлаждения двигателя автомобиль должен проверить дилер или авторизованный сервисный центр Ssangyong.

10

## ИНДИКАТОР ПЕРЕДНИХ ПРОТИВОТУМАННЫХ ФАР



При включенных передних или задних фарах противотуманные фары включаются, если переключатель противотуманных фар установлен в положение ON. После этого включается индикатор противотуманных фар на приборной панели.

16

## ИНДИКАТОР ДАЛЬНОГО СВЕТА

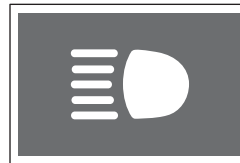

Этот индикатор горит, когда включен дальний свет.

### **! ВНИМАНИЕ**

Движение с включенным дальним светом мешает водителям встречных автомобилей, что снижает безопасность движения. Используйте дальний свет только в темноте, когда не видно дорогу.

## ИНДИКАТОР ОТКРЫТОЙ ДВЕРИ



Этот индикатор включается, когда дверь салона или задняя дверь открыта или неплотно закрыта.

### **! ВНИМАНИЕ**

Движение с открытой дверью может привести к травмам пассажиров и прохожих.

- Закройте все двери перед началом движения.
- Проверьте, не горит ли этот индикатор.

## ИНДИКАТОР ТОРМОЗА

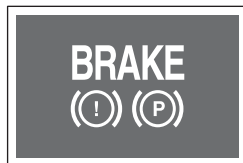

Этот индикатор включается, когда включен стояночный тормоз и/или когда уровень тормозной жидкости ниже указанного.

### **ОСТОРОЖНО**

Если автомобиль движется более 2 секунд (на скорости 10 км/ч) при включенном стояночном тормозе, включается индикатор и звучит сигнал предупреждения. В этом случае необходимо сразу же остановить автомобиль и снять его со стояночного тормоза.

### **ВНИМАНИЕ**

Движение автомобиля при горящем индикаторе тормозов может быть опасно.

Если индикатор стояночного тормоза горит постоянно, систему должен проверить ближайший дилер или авторизованный сервисный центр Ssangyong.

## ИНДИКАТОР ЗИМНЕГО РЕЖИМА



Этот индикатор горит, если нажат выключатель зимнего режима (W) рядом с рычагом селектора.

Используйте этот режим для движения по обледенелой или скользкой дороге.

## ИНДИКАТОР НИЗКОГО УРОВНЯ ТОПЛИВА



Этот индикатор загорается, когда заканчивается топливо. Время включения индикатора зависит от условий эксплуатации автомобиля и дорожных условий. Не ждите, пока загорится этот индикатор, чтобы заправить автомобиль. Рекомендуется залить топливо в бак сразу же, как только включится индикатор.

### **ОСТОРОЖНО**

При движении по крутым склонам или неровным дорогам этот индикатор может загореться при низком уровне топлива.

## ИНДИКАТОР РЕЖИМА ПОВЫШЕННОЙ МОЩНОСТИ



Переключатель режима повышенной мощности расположен рядом с ручкой переключения передач. При нажатии выключателя включается режим повышенной мощности и загорается соответствующий индикатор.

В режиме повышенной мощности переключение передач происходит автоматически, когда движущая сила автомобиля достигает максимума. Используйте этот режим, когда вам требуется дополнительная движущая сила, например, при ускорении для обгона или при подъеме на крутой склон.

### **ОСТОРОЖНО**

При перегреве трансмиссии индикатор режима повышенной мощности начинает мигать. В этом случае необходимо сразу же остановить автомобиль и подождать, пока трансмиссия остынет.

0

1

2

3

4

5

6

7

8

9

10

11

12

13

14

15

16

0

## ИНДИКАТОР РАЗОГРЕВА (только для дизельных двигателей)

1

2

3

4

5

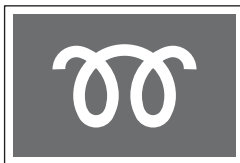

Когда ключ зажигания поворачивается в положение ON, этот индикатор включается и выключается или горит некоторое время. Когда свечи накала достаточно разогреваются, индикатор отключается. Если в автомобиле используется двигатель с прямым впрыском, этот индикатор может

включиться на очень короткое время или вообще не включиться.

6

7

### ОСТОРОЖНО

Если индикатор разогрева включается во время движения или если двигатель не запускается надлежащим образом, систему свечей накала должен проверить дилер или авторизованный сервисный центр Ssangyong.

8

9

10

## ИНДИКАТОР EBD

11

12

13

14

15

16



Этот предупреждающий индикатор включается при включении зажигания и должен отключиться, если система находится в нормальном состоянии. Если система EBD функционирует ненормально, включается индикатор EBD.

### ВНИМАНИЕ

Если индикатор EBD горит постоянно, систему должен проверить ближайший дилер или авторизованный сервисный центр Ssangyong.

## ИНДИКАТОР ABS



Этот предупреждающий индикатор включается при включении зажигания и должен отключиться, если система находится в нормальном состоянии.

### ВНИМАНИЕ

- Если этот индикатор не включается при повороте ключа зажигания в положение ON или если он не выключается, обратитесь к дилеру или в авторизованный сервисный центр Ssangyong. Если этот индикатор включается во время движения, это означает неисправность системы ABS. В этом случае тормозная система работает как обычно, но антиблокировочные возможности не действуют. В этом случае автомобиль как можно скорее должен проверить дилер Ssangyong или авторизованный сервисный центр Ssangyong.
- ABS – это антиблокировочная система, предотвращающая блокировку колес при торможении для обеспечения возможности рулевого управления. Однако система ABS не уменьшает тормозной путь.

### ОСТОРОЖНО

Когда двигатель запускается и автомобиль начинает движение, система ABS выполняет автоматическую диагностику, перенося гидравлическое давление на тормозные установки. Это может вызвать шум и вибрацию. Это означает, что система ABS работает правильным образом.

## ИНДИКАТОР ОТКРЫТИЯ КАПОТА



Этот индикатор включается при открытии капота.

### **ОСТОРОЖНО**

Не начинайте движение, если капот неплотно закрыт. В противном случае капот может подняться из-за сильного ветра, закрыть поле зрения водителя и стать причиной аварии.

## ИНДИКАТОР ДАВЛЕНИЯ МАСЛА



Этот индикатор загорается при включении зажигания и гаснет при запуске двигателя.

### **ОСТОРОЖНО**

Если перед запуском двигателя индикатор не загорается или загорается во время движения автомобиля, это указывает на наличие неисправности. При этом следует немедленно заглушить двигатель. Движение на автомобиле с горящим индикатором давления масла запрещено. Использование двигателя при включенном индикаторе давления масла может вызвать серьезное повреждение двигателя, а также может привести к серьезной аварии из-за резкой остановки двигателя. Смазочную систему должен проверить дилер Ssangyong или авторизованный сервисный центр Ssangyong. Гарантия не распространяется на любые неполадки, вызванные эксплуатацией автомобиля при горящем индикаторе давления масла.

## ИНДИКАТОР "ПРОВЕРЬ ДВИГАТЕЛЬ" (ENGINE CHECK)



Если этот индикатор мигает или горит постоянно во время движения, это указывает на неисправность различных элементов системы управления двигателем, например, датчиков.

### **ВНИМАНИЕ**

Если двигатель прекращает работу из-за полного расхода топлива, а индикатор проверки двигателя включается после заправки, это означает, что мощность двигателя может снизиться на определенном расстоянии (30 км).

### **ОСТОРОЖНО**

Если включается этот индикатор, автомобиль переключается в режим безопасности для поддержания минимального рабочего состояния и предотвращения повреждения системы. В этом режиме мощность двигателя может быть понижена или двигатель может заглохнуть. В этом случае автомобиль должен проверить дилер Ssangyong или авторизованный сервисный центр Ssangyong.

## ИНДИКАТОР КРУИЗ-КОНТРОЛЯ



Этот индикатор включается, когда включен круиз-контроль.

0

1

2

3

4

5

6

7

8

9

10

11

12

13

14

15

16



# Коробка передач и тормозная система 6

## ОГЛАВЛЕНИЕ

- РЫЧАГ ПЕРЕКЛЮЧЕНИЯ ПЕРЕДАЧ В МЕХАНИЧЕСКОЙ КОРОБКЕ ПЕРЕДАЧ ..... 6-2
- СОВЕТЫ ВОДИТЕЛЯМ ПО ИСПОЛЬЗОВАНИЮ АВТОМАТИЧЕСКОЙ КОРОБКИ ПЕРЕДАЧ..... 6-3
- РЫЧАГ СЕЛЕКТОРА В АВТОМАТИЧЕСКОЙ КОРОБКЕ ПЕРЕДАЧ - 4 СКОРОСТИ..... 6-5
- ПОЛОЖЕНИЯ РЫЧАГА СЕЛЕКТОРА - 4 СКОРОСТИ ..... 6-6
- ЗИМНИЙ РЕЖИМ (W) / РЕЖИМ ПОВЫШЕННОЙ МОЩНОСТИ (P) / ОБЫЧНЫЙ РЕЖИМ - 4 СКОРОСТИ ..... 6-11
- РЫЧАГ СЕЛЕКТОРА В АВТОМАТИЧЕСКОЙ КОРОБКЕ ПЕРЕДАЧ - 6 СКОРОСТЕЙ ..... 6-12
- ПОЛОЖЕНИЯ РЫЧАГА СЕЛЕКТОРА - 6 СКОРОСТЕЙ..... 6-13
- ЗИМНИЙ (W) / СТАНДАРТНЫЙ (S) РЕЖИМ - 6 СКОРОСТЕЙ ..... 6-18
- РЕЖИМ БЕЗОПАСНОСТИ СИСТЕМЫ (АВТОМАТИЧЕСКАЯ КОРОБКА ПЕРЕДАЧ) ..... 6-19
- ВСПОМОГАТЕЛЬНАЯ СИСТЕМА ДЛЯ ПАРКОВКИ ..... 6-20
- ТОРМОЗНАЯ СИСТЕМА ..... 6-22
- РАБОТА СТОЯНОЧНОГО ТОРМОЗА .... 6-27

0

1

2

3

4

5

6

7

8

9

10

11

12

13

14

15

16

# РЫЧАГ ПЕРЕКЛЮЧЕНИЯ ПЕРЕДАЧ В МЕХАНИЧЕСКОЙ КОРОБКЕ ПЕРЕДАЧ

0

Механическая коробка передач имеет пять передач переднего хода и одну передачу заднего хода. Чтобы изменить передачу, нажмите педаль сцепления до конца. Затем переместите рычаг переключения передач в нужное положение. После этого медленно отпустите педаль сцепления.

1

2

## 3-я передача

Для движения автомобиля на низкой и средней скорости. Следите за тем, чтобы случайно не перейти со второй передачи на пятую, а не на третью.

4

5

6

## 1-я передача

Положение для начала движения с большой силой тяги.

8

9

Нажмите педаль сцепления до конца и переместите рычаг переключения передач в положение "1". Затем медленно отпустите педаль сцепления и слегка нажмите педаль акселератора, чтобы начать движение.

10

11

12

13

14

## Нейтральная передача

Положение для запуска двигателя, остановки автомобиля и парковки.

15

16

## 5-я передача

Положение для движения автомобиля на высокой скорости по шоссе. Следите за тем, чтобы не перейти с пятой передачи на вторую, а не на четвертую.

## Передача заднего хода

Положение для движения задним ходом.



## 2-я передача

Положение для движения на низкой скорости.

## 4-я передача

Положение для обычного движения и движения на высокой скорости.



## ОСТОРОЖНО

- Необходимо остановить автомобиль и полностью нажать педаль сцепления, прежде чем переключаться на заднюю передачу.
- Если педаль сцепления часто нажимается не полностью, диск сцепления быстро изнашивается. Действуйте в соответствии с необходимостью.
- Не держите ногу на педали сцепления, если вы не переключаете передачи.
- При переключении с высокой передачи на низкую убедитесь, что указатель частоты вращения двигателя не находится в красной зоне. Будьте внимательны при переключении с пятой передачи на четвертую, если вы переместите рычаг слишком далеко влево, вы можете переключиться на вторую передачу. Это приведет к резкому увеличению частоты вращения двигателя и может вызвать повреждение двигателя и трансмиссии.
- Если в холодный день температура масла в трансмиссии очень низкая, при переключении передач возможны сложности. Это обычное явление.
- Если у вас возникают проблемы с переключением на первую или заднюю передачу, предварительно установите рычаг переключения передач в нейтральное положение и отпустите педаль сцепления. Затем снова нажмите педаль сцепления и установите требуемую передачу.
- Во время движения автомобиля не кладите руку на рычаг переключения передач, если вам не нужно переключать передачу. В противном случае рычаг переключения передач может отойти от трансмиссии, и внутренние компоненты трансмиссии могут быть повреждены.
- Не переключайтесь с низкой передачи на высокую, перескакивая через передачи. Также не переключайтесь на низкую передачу при высокой частоте вращения двигателя.

## НАЧАЛО ДВИЖЕНИЯ

1. Всегда запускайте двигатель, когда рычаг селектора находится в положении **"P"**, а педаль тормоза нажата. В целях безопасности не запускайте двигатель из положения **"N"** (хотя в принципе это возможно).
2. Проверьте частоту вращения двигателя (она не должна выходить за пределы рабочего диапазона (1000 об/мин)). Перемещайте рычаг в положение **"D"** или **"R"**, нажав педаль тормоза.
3. После переключения в положение **"D"** не следует резко трогаться с места или быстро повышать скорость. Прежде чем тронуться, подождите несколько секунд, держа педаль тормоза нажатой.
4. Чтобы начать движение, отпустите педаль тормоза и медленно нажмите педаль акселератора.

## РЕЖИМ БЕЗОПАСНОСТИ АВТОМАТИЧЕСКОЙ ТРАНСМИССИИ (3-я - 4 СКОРОСТИ, 4-я - 6 СКОРОСТЕЙ)

При механических или электрических повреждениях коробки передач, она работает в режиме безопасности для поддержания минимального рабочего состояния и предотвращения повреждения системы.

Если трансмиссия работает в режиме безопасности, она не переключается выше 3-й (4-й) передачи или другой передачи, в зависимости от типа неполадок.

### ВНИМАНИЕ

Если рычаг переключения передач застрял на 4-й передаче или в любом другом положении, автомобиль необходимо проверить и отремонтировать у дилера или в авторизованном сервисном центре Ssangyong.

### Сползание

Автомобиль может медленно двигаться, когда педаль акселератора не нажата, если рычаг селектора находится в любом положении, кроме **"P"** или **"N"**. Такое движение называется сползанием. Единственный способ остановить сползание – использовать тормоз ТОЛЬКО при интенсивном движении транспорта или при движении по узким улицам.

### ОСТОРОЖНО

- При крутом подъеме или спуске автомобиль может двигаться в направлении, противоположном требуемому, что связано с эффектом сползания. Останавливаясь на крутом склоне, всегда нажимайте педаль тормоза.
- Если отпустить стояночный тормоз при работе двигателя на высоких оборотах, автомобиль может резко тронуться с места. Поэтому необходимо подождать, пока частота вращения двигателя не снизится. Также повреждение трансмиссии может возникнуть из-за отсутствия смазки. Никогда не переключайте рычаг селектора в положение **"N"** во время движения.
- Если запуск двигателя производится при нажатой педали акселератора, автомобиль может резко тронуться с места, что, в свою очередь, может стать причиной аварии.
- При высокой частоте вращения двигателя автомобиль может резко тронуться с места. Чтобы избежать этого, подождите, пока частота вращения двигателя не выровняется.
- После переключения в положение **"D"** не следует резко трогаться с места или быстро повышать скорость. Это может привести к повреждению коробки передач. В особенности, если вы трогаетесь с места при движении вверх после полной остановки автомобиля, подождите некоторое время, пока индикатор включенной передачи **"D"** не включится на несколько секунд; при этом педаль тормоза должна быть нажата.

0

1

2

3

4

5

6

7

8

9

10

11

12

13

14

15

16



0

## Функция принудительного перехода на повышенную передачу

При необходимости резко повысить скорость нажмите педаль акселератора до конца. Произойдет автоматическое переключение на одну или две передачи. Такое переключение называется функцией принудительного перехода на повышенную передачу.

1

2

3

4

### ОСТОРОЖНО

- Не используйте эту функцию при движении по скользким или извилистым дорогам.
- При частом использовании этой функции увеличивается износ агрегатов и увеличивается расход топлива.
- Не используйте слишком часто педаль тормоза при движении вниз по склону. Это приведет к перегреву тормозной системы, возникновению "паровой пробки", снижению эффективности тормозной системы и уменьшению тормозного усилия.

5

6

7

8

9

10

11



### ОСТОРОЖНО

- При движении вниз по склону не переключайте рычаг селектора в положение "N". При попытке переключить рычаг селектора из положения "N" в положение "D", резкое переключение передач может привести к повреждению приводного механизма.
- Двигатель можно запустить, когда рычаг селектора находится в положении "P" или "N"; однако в целях безопасности всегда запускайте двигатель, когда рычаг селектора находится в положении "P".

12

13

14

15

16

## Торможение двигателем

Если во время движения отпустить педаль акселератора, частота вращения двигателя уменьшается. При понижении частоты вращения двигателя возникает дополнительное тормозное усилие. Переключение на более низкую передачу при спуске приводит к понижению частоты вращения двигателя; это приводит к постепенному понижению скорости движения автомобиля. При помощи торможения двигателем можно понизить скорость движения автомобиля, не используя тормозную систему. Чем ниже передача, тем больше тормозное усилие.



### ОСТОРОЖНО

- Чрезмерное использование педали тормоза при спуске без использования торможения двигателем может значительно уменьшить тормозной эффект из-за эффекта "газовой пробки" или перегрева тормозных накладок.
- Следите за тем, чтобы рычаг селектора не находился в положении "N", когда требуется торможение двигателем.
- Избегайте резкого торможения двигателем на скользких дорогах; шины могут скользить.

- Во избежание механических повреждений или аварий никогда не переключайте рычаг селектора в положение "P" или "N" во время движения.
- Никогда не переключайте рычаг селектора в положение "R" во время движения.
- При движении на высокой скорости попытки резко переключиться с более высокой на более низкую передачу могут привести к серьезному повреждению автомобиля. Кроме того, автомобиль может потерять стабильность движения, в связи с чем возникает опасность аварии.

# РЫЧАГ СЕЛЕКТОРА В АВТОМАТИЧЕСКОЙ КОРОБКЕ ПЕРЕДАЧ - 4 СКОРОСТИ

## Переключатель режима

- W: Зимний режим
- P: Режим дополнительной мощности

При обычном движении используйте обычный режим.

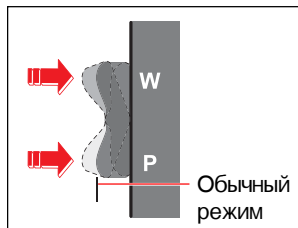

- P : Стояночное
- R : Заднего хода
- N : Нейтральная передача
- D : Движение (переключение 1-4 передач)
- 3 : На 3-ю передачу
- 2 : На 2-ю передачу
- 1 : На 1-ю передачу

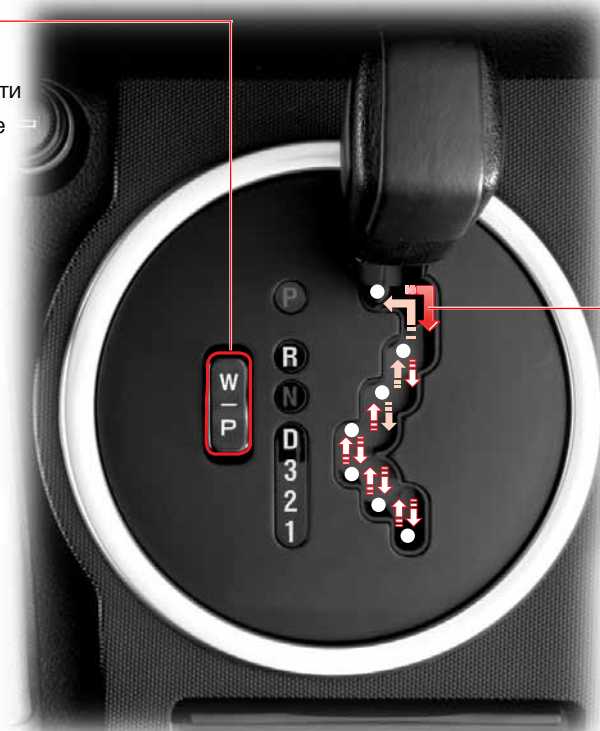

Для переключения в другое положение нажмите педаль тормоза. (Ключ зажигания повернут в положение ON.)

Рычаг селектора можно перемещать, только когда нажата педаль тормоза.

Рычаг селектора может двигаться, когда педаль тормоза не нажата, однако следует нажать педаль тормоза в целях безопасности.

Рычаг селектора может двигаться, когда педаль тормоза не нажата.

## ⚠ ВНИМАНИЕ

- При возобновлении движения после полной остановки перед переключением передач в целях безопасности необходимо нажать педаль тормоза.
- Никогда не нажимайте педаль акселератора, когда перемещаете рычаг селектора.
- Если необходимо остановить автомобиль во время подъема, сильно нажмите педаль тормоза.

0

1

2

3

4

5

6

7

8

9

10

11

12

13

14

15

16

## ПОЛОЖЕНИЯ РЫЧАГА СЕЛЕКТОРА - 4 СКОРОСТИ

### 0 P: СТОЯНОЧНОЕ ПОЛОЖЕНИЕ



Используйте стояночное положение, чтобы припарковать автомобиль, прогреть двигатель, или оставить автомобиль в этом месте на продолжительное время.

Для переключения в другое положение нажмите педаль тормоза.

### ! ВНИМАНИЕ

- Никогда не перемещайте рычаг селектора в положение "P" во время движения; это может привести к повреждению коробки передач.
- Перед перемещением рычага селектора в положение "P" полностью остановите автомобиль.
- Для перемещения рычага селектора из положения "P" в другое положение ключ зажигания должен находиться в положении ON; педаль тормоза должна быть нажата.
- Попытки силой переместить рычаг селектора в положение "P", не выполнив перечисленные выше рекомендации, могут привести к повреждению рычага селектора.

## СНЯТИЕ РЫЧАГА С БЛОКИРОВКИ



Для перемещения рычага селектора из положения "P" ключ зажигания должен находиться в положении ON; педаль тормоза должна быть нажата.

Если вы не можете переместить рычаг селектора из положения "P", проверьте следующее:

- Ключ зажигания должен находиться в положении ON.
- Педаль тормоза должна быть нажата.

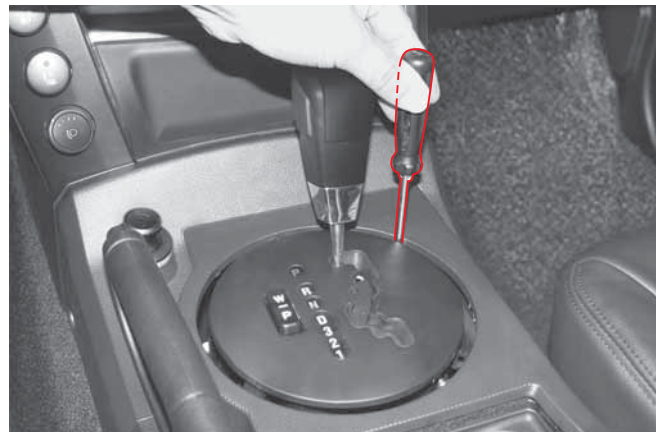

Если ключ зажигания находится в положении ON, педаль тормоза нажата, но вы, тем не менее, не можете переместить рычаг селектора из положения "P":

1. Зафиксируйте стояночный тормоз и выключите зажигание.
2. Нажмите педаль тормоза и снимите рычаг с блокировки при помощи палочки или ручки. Затем переместите рычаг в положение "N".
3. Запустите двигатель, снимите автомобиль со стояночного тормоза и переместите рычаг селектора в положение "D".

### ВНИМАНИЕ

Если механизм рычага селектора неисправен, вам необходимо обратиться к дилеру, либо в авторизованный сервисный центр Ssangyong.

0 R: ПОЛОЖЕНИЕ ЗАДНЕГО ХОДА



- 9
- Переместите рычаг в это положение, чтобы включить задний ход. Чтобы переместить рычаг селектора в положение "R" из положения "P" или "N", полностью остановите автомобиль и нажмите педаль тормоза. Когда рычаг селектора находится в положении "R", включается вспомогательная система помощи при парковке (опция\*).

10

11

12

**⚠ ВНИМАНИЕ**

- 13
- Никогда не переключайте рычаг селектора в положение "R" во время движения.
  - Учтите, что автомобиль может медленно двигаться в заднем направлении, когда рычаг селектора находится в положении "R".

14

15

16

N: ПОЛОЖЕНИЕ НЕЙТРАЛЬНОЙ ПЕРЕДАЧИ



В этом положении двигатель не передает крутящий момент на колеса, и автомобиль не движется на ровной дороге. Однако в целях безопасности используйте тормоз, когда рычаг селектора установлен в это положение.

Для перемещения в положение "D" или "R" из положения "N" после остановки автомобиля необходимо нажать педаль тормоза при включенном зажигании.

**⚠ ВНИМАНИЕ**

- Если температура окружающего воздуха ниже -15°C, необходимо прогреть двигатель в течение приблизительно 3 минут. В противном случае для перемещения рычага селектора может потребоваться дополнительное усилие (из положения "N" в положение "R").
- Не перемещайте рычаг в положение "N" из положения "D" и наоборот во время движения; это может привести к повреждению коробки передач.
- Если вам необходимо остановиться на склоне, и вы хотели бы переместить рычаг в нейтральное положение, зафиксируйте педаль тормоза.
- Не перемещайте рычаг селектора в положение "N" во время движения.

## D: ПОЛОЖЕНИЕ ЕЗДЫ

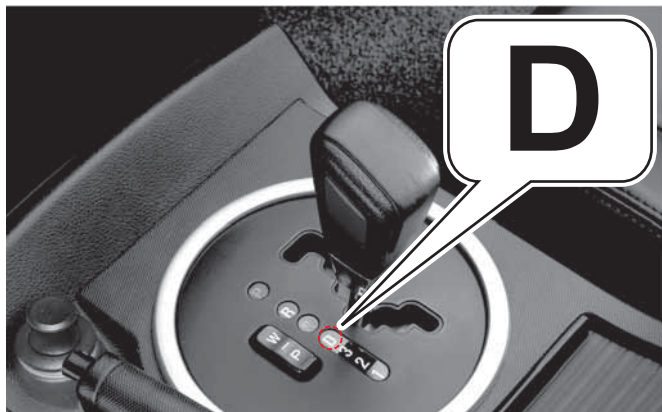

- Это предназначается для обычного движения по асфальтовой дороге или шоссе.
- Если установлено положение "D", будет осуществляться автоматическое переключение 1-4 передач в зависимости от скорости автомобиля и силы нажатия на педаль акселератора.

### **! ОСТОРОЖНО**

- Если рычаг установлен в положение "D", "3", "2" или "1", автомобиль сможет двигаться, если педаль акселератора не будет нажата. Необходимо соблюдать особую осторожность.
- Если рычаг устанавливается в положение "D" из положения "N", или наоборот, вы можете почувствовать некоторый толчок. Это нормальное явление, связанное с передачей мощности двигателя на трансмиссию. Это может быть особенно заметно на крутом склоне.

### **! ОСТОРОЖНО**

Учтите, что автомобиль на ровной поверхности может медленно двигаться вперед, когда рычаг селектора находится в положении "D".

### **! ВНИМАНИЕ**

- После переключения в положение "D" не следует резко трогаться с места или быстро повышать скорость; это может привести к повреждению коробки передач. В особенности, если вы трогаетесь с места по склону после полной остановки и стоянки автомобиля, подождите некоторое время, пока индикатор включенной передачи "D" не включится; при этом педаль тормоза должна быть нажата.
- Несмотря на то, что рычаг перемещен в положение "D", автомобиль может сползти вниз; поэтому следует нажать педаль тормоза.
- Если вы случайно прикоснетесь к рычагу селектора во время движения, может произойти переключение передачи. Это может привести к нестабильности хода автомобиля. Не прикасайтесь к рычагу селектора во время вождения (особенно во время зимнего сезона).
- Нельзя резко переключать передачу (3, 2 или 1), когда автомобиль движется на высокой скорости (D или 4). Вы можете потерять управление автомобилем и попасть в аварию (особенно на скользкой дороге).
- При движении автомобиля на высокой скорости, когда рычаг селектора установлен на низкую передачу, это может привести к повреждению коробки передач.

0

1

2

3

4

5

6

7

8

9

10

11

12

13

14

15

16

## 0 РЕГУЛИРОВКА ПЕРЕДАЧИ В РУЧНОМ РЕЖИМЕ



### 10 **!** ОСТОРОЖНО

При движении по холмистой местности или при движении вне дороги с тяжелым грузом или прицепом, следует установить положение "1". Если двигаться в течение длительного времени с рычагом в положении "D" или "2", будет происходить постоянное переключение скоростей, и температура масла трансмиссии вырастет.

### 11 **!** ВНИМАНИЕ

- Даже если рычаг будет установлен в положение **D, 3, 2** или **1**, автомобиль может съезжать на склонах, так что вам придется использовать педаль тормоза.
- При понижении передачи на скользкой поверхности, частота вращения двигателя неожиданно меняется, и вы можете потерять управление автомобилем.
- Не нажимайте педаль газа при переключении.

1

- В этом положении можно использовать только первую передачу. Используйте это положение для движения по длинной горной местности, крутым склонам и бездорожью. Это также обеспечивает эффект торможения двигателем на крутых уклонах.

2

- При положении **D** коробка передач не переключается на третью или четвертую передачу. Выберите диапазон **2** для увеличения мощности двигателя при движении в гору, а также для торможения двигателем при движении со склона.

3

- В этом положении передача автоматически переключается с первой до третьей в зависимости от скорости движения автомобиля. В этом положении возможно торможение двигателем при движении со склона.

## ПЕРЕКЛЮЧАТЕЛЬ РЕЖИМОВ

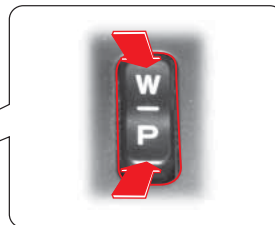

При движении по скользкой дороге нажмите на часть **“W”** переключателя. Включится зимний режим, и вам будет легче ехать. При необходимости дополнительной движущей силы, например, при обгоне или движении в гору, нажмите на часть **“P”** переключателя, чтобы включить режим повышенной мощности. Для нормального движения выберите нормальный режим.

### P: Режим дополнительной мощности

- При нажатии на часть **P** переключателя включается режим повышенной мощности и включается соответствующий индикатор (POWER) на приборной панели.
- Для повышенной мощности, улучшенного разгона или езды вверх по длинным подъемам нажмите **“P”** (дополнительная мощность) на переключателе режимов.  
Трансмиссия переключится на мощный режим движения. Трансмиссия переключится на большие обороты двигателя, способствуя более мощному ускорению.
- При нажатии на часть **W** переключателя режим повышенной мощности отключается.

### W: Зимний режим

В этом режиме автомобиль трогается со второй передачи. Нажмите **“W”** на переключателе режимов для того, чтобы выбрать **“WINTER”** (зимний) режим езды, и индикатор **“WINTER”** (зимний режим) загорится на приборной панели. Используйте этот режим для трогания с места или проблемного вождения по скользким дорогам.

### Нормальный режим

Используйте этот режим для нормальной езды. Этот режим езды можно выбрать, когда ни **“W”** (зимний), ни **“P”** (дополнительная мощность) на переключателе режимов не нажаты.

### ОСТОРОЖНО

После движения в зимнем режиме выберите нормальный режим, когда автомобиль достигнет определенной скорости.

0

1

2

3

4

5

6

7

8

9

10

11

12

13

14

15

16



# РЫЧАГ СЕЛЕКТОРА В АВТОМАТИЧЕСКОЙ КОРОБКЕ ПЕРЕДАЧ - 6 СКОРОСТЕЙ

0

## Положение рычага переключения передач

- **P** : Парковка
- **R** : Задний ход
- **N** : Нейтральная передача
- **D** : Движение

6

## Переключатель режима

- **W** : Зимний режим
- **S** : Стандартный режим

При обычном движении используйте стандартный режим.

## Выбор функции ручного/автоматического переключения передач

- **D** : автоматическое переключение передач с учетом дорожных условий
- **M** : ручное переключение передач

## Толчковый переключатель (ручное ступенчатое переключение передач)

С помощью данного переключателя можно выполнить выбор нужной скорости, если рычаг коробки передач установлен в положение "M".

## Отверстие с кнопкой освобождения рукоятки переключателя, зафиксированного в положении "P".

Если вы не можете переместить рукоятку переключателя из положения "P", попробуйте переместить ее, одновременно нажимая в отверстие острым предметом, например, шариковой ручкой. Для обеспечения безопасности перед этим остановите двигатель и нажмите на педаль тормоза.

## Перемещение из положения "P"

Для перемещения в любую точку из положения "P" после остановки автомобиля необходимо нажать на педаль тормоза при включенном зажигании.

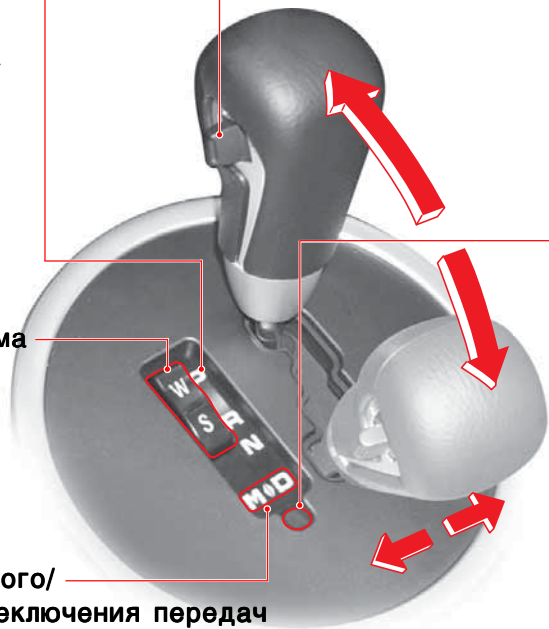

## ПОЛОЖЕНИЯ РЫЧАГА СЕЛЕКТОРА - 6 СКОРОСТЕЙ

### Р: СТОЯНОЧНОЕ ПОЛОЖЕНИЕ

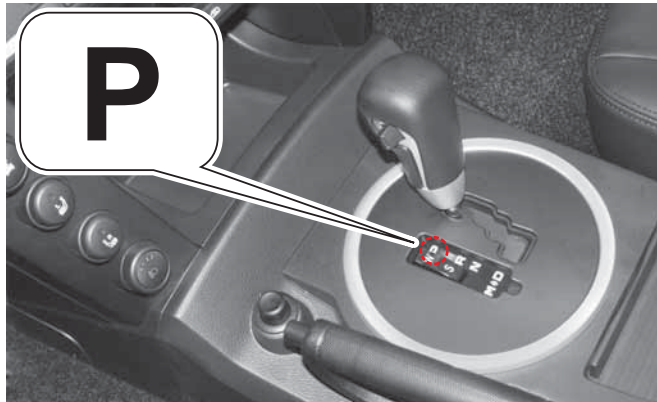

Используйте это положение для постановки машины на стоянку, запуска двигателя, прогрева двигателя или остановки в режиме ожидания.

Для перемещения в любое другое положение нажмите педаль тормоза при включенном зажигании.

#### **!** ВНИМАНИЕ

- Никогда не перемещайте рычаг селектора в положение "Р" во время движения; это может привести к повреждению коробки передач. Перед перемещением рычага селектора в положение "Р" полностью остановите автомобиль.
- Для перемещения в любую точку из положения "Р", ключ в замке зажигания должен быть установлен в положение ON (ВКЛ), а педаль тормоза должна быть нажата. Попытка сдвинуть рукоятку переключателя с положения "Р" без соблюдения двух условий может привести к поломке рукоятки переключателя и коробки передач.

### СНЯТИЕ РЫЧАГА С БЛОКИРОВКИ



Для перемещения рычага селектора из положения "Р" ключ зажигания должен находиться в положении ON; педаль тормоза должна быть нажата. Если ключ зажигания находится в положении ON, педаль тормоза нажата, но вы, тем не менее, не можете переместить рычаг селектора из положения "Р":

1. Выключите зажигание и установите ручной тормоз.
2. Надавите на кнопку фиксатора рукоятки переключателя в отверстии с помощью ручки. Переведите рукоятку в положение "N".
3. Запустите двигатель, освободите ручной тормоз и переведите рукоятку в положение "D" для начала движения.

#### **!** ВНИМАНИЕ

Если рукоятка переключателя зафиксирована в положении "Р", освободите ее указанным выше способом и обратитесь за проведением сервисного обслуживания к ближайшему дилеру Ssangyong или на станцию обслуживания Ssangyong.

0

1

2

3

4

5

6

7

8

9

10

11

12

13

14

15

16

0 R: ПОЛОЖЕНИЕ ЗАДНЕГО ХОДА

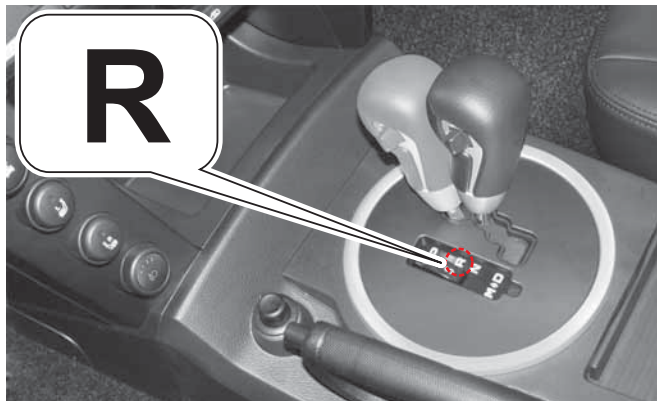

9 Переместите рычаг в это положение, чтобы включить задний ход. Для того чтобы перевести рукоятку в положение "R" с положения "P" или "N", полностью остановите машину и нажмите на педаль тормоза. При переводе рукоятки переключателя в положение "R" включается вспомогательное устройство парковки (по заказу (если входит в комплект поставки)).

10

11

12

13

**⚠ ВНИМАНИЕ**

- 14
- 15
- 16
- Никогда не переключайте рычаг селектора в положение "R" во время движения.
  - Учтите, что автомобиль может медленно двигаться в заднем направлении, когда рычаг селектора находится в положении "R".

N: ПОЛОЖЕНИЕ НЕЙТРАЛЬНОЙ ПЕРЕДАЧИ

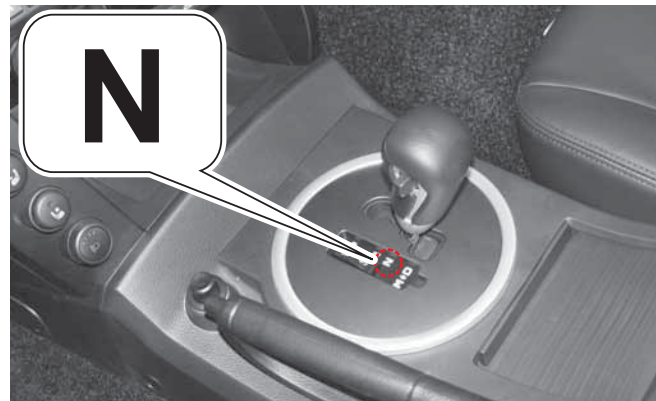

В этом положении не выполняется передача усилия.

В этом положении двигатель не передает крутящий момент на колеса, и автомобиль не движется на ровной дороге. Однако в целях безопасности используйте тормоз, когда рычаг селектора установлен в это положение. Для того, чтобы перевести рукоятку в положение "D" или "R" из положения "N" после остановки двигателя, нажмите на педаль тормоза.

**⚠ ВНИМАНИЕ**

- Если вам необходимо остановиться на склоне, и вы хотели бы переместить рычаг в нейтральное положение, зафиксируйте педаль тормоза.
- Не перемещайте рычаг селектора в положение "N" во время движения.
- Запрещено переводить рукоятку переключателя в положение "N" из положения "D", и наоборот, во время движения.

## D: ПОЛОЖЕНИЕ ЕЗДЫ

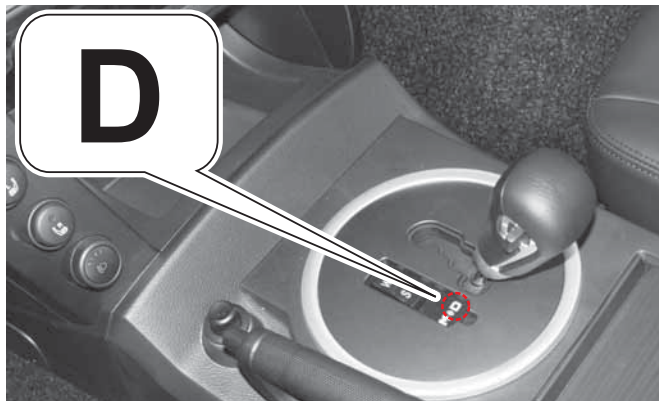

Используйте это положение для движения в обычном режиме. Коробка передач автоматически выполняет переключение от 1-ой до 6-ой передачи в зависимости от усилия, приложенного к педали акселератора и скорости автомобиля.

### ⚠ ВНИМАНИЕ

- После переключения в положение "D" не следует резко трогаться с места или быстро повышать скорость; это может привести к повреждению коробки передач. В особенности, если вы трогаетесь с места по склону после полной остановки и стоянки автомобиля, подождите некоторое время, пока индикатор включенной передачи "D" не включится; при этом педаль тормоза должна быть нажата.
- Даже если рукоятка переключателя установлена в положении "D", машина может свободно двигаться вверх с учетом величины уклона, поэтому вам придется нажимать педаль тормоза.

### ⚠ ОСТОРОЖНО

Учтите, что автомобиль на ровной поверхности может медленно двигаться вперед, когда рычаг селектора находится в положении "D".

## M: РУЧНОЕ ПЕРЕКЛЮЧЕНИЕ ПЕРЕДАЧ

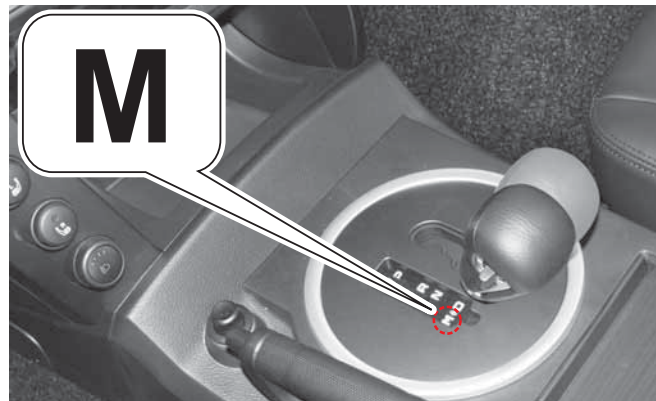

Если переключатель передач находится в данной позиции, вы можете переключать передачи вручную, используя ручной переключатель на рычаге и ручные переключатели по бокам от рулевого колеса.

### ⚠ ВНИМАНИЕ

- Если переключатель передач сдвинут в позицию "M" случайно во время вождения, то используемая в данный момент передача может быть переключена на другую передачу, что влияет на безопасность вождения. Будьте осторожны и не прикасайтесь к рычагу выбора передач при вождении (особенно в зимний период времени).

0

1

2

3

4

5

6

7

8

9

10

11

12

13

14

15

16

## 0 Ручное переключение передач

### 1 Регулировка передачи

2 Когда рычаг селектора переведен из положения "D" в положение "M", можно переключиться на повышенную или пониженную передачу с помощью переключателя.

3 При перемещении селектора передач в положение "M" во время движения происходит переключение на следующую пониженную передачу.

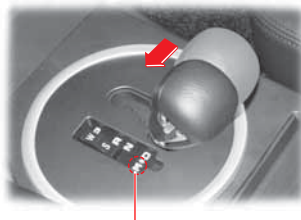

Положение "M": ручное переключение передач

#### 8 ПРИМЕЧАНИЕ

9 Для защиты системы от перегрузки и резкого изменения передаточного числа текущую передачу невозможно изменить на пониженную, даже если рычаг селектора перемещен в положение "M".

### 10 Торможение двигателем

11 Для использования торможения двигателем установите вначале рукоятку переключателя в положение "M", затем с помощью толкового переключателя выберите следующую более низкую передачу.

#### 12 ⚠ ОСТОРОЖНО

- 13
- 14 • Выполняйте каждый раз перевод на одну ступень. При нажатии и удерживании переключателя коробка передач может выполнить переключение, минуя несколько передач сразу.
  - 15 • Резкое начало торможения двигателем может привести к неустойчивому положению автомобиля на дороге. Не используйте торможение двигателем при движении по дорогам, покрытым снегом или льдом.
- 16

## Переключатель передач на рулевом колесе



## Толковый переключатель на рукоятке переключателя

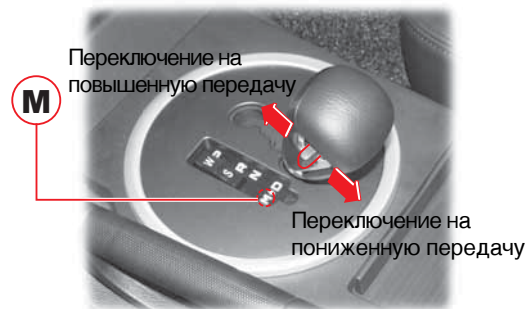

## ОТОБРАЖЕНИЕ УСТАНОВЛЕННОЙ ПЕРЕДАЧИ НА ПРИБОРНОЙ ПАНЕЛИ



- На панели управления будет отображаться положение 1 передачи. В отличие от 1-ой передачи в обычном режиме, торможение двигателем возможно в ручном режиме 1-ой передачи.



- На панели управления будет отображаться положение 2-ой передачи. Можно выполнить толчковое переключение 2-1 в автоматическом режиме. На 2-ой передаче возможно торможение двигателем.



- На панели управления будет отображаться положение 3-ей передачи. Можно выполнить толчковое переключение 3-2 и 3-1 в автоматическом режиме. На 3-ей передаче возможно торможение двигателем.



- На панели управления будет отображаться положение 4-ой передачи. Можно выполнить толчковое переключение 4-3, 4-2 и 4-1 в автоматическом режиме. На 4-ой передаче возможно торможение двигателем.



- На панели управления будет отображаться положение 5-ой передачи. Можно выполнить толчковое переключение 5-4 и 5-3 в автоматическом режиме. На 5-ой передаче возможно торможение двигателем.



- На панели управления будет отображаться положение 6-ой передачи. Можно выполнить толчковое переключение 6-5 и 6-4 в автоматическом режиме. На 6-ой передаче возможно торможение двигателем.

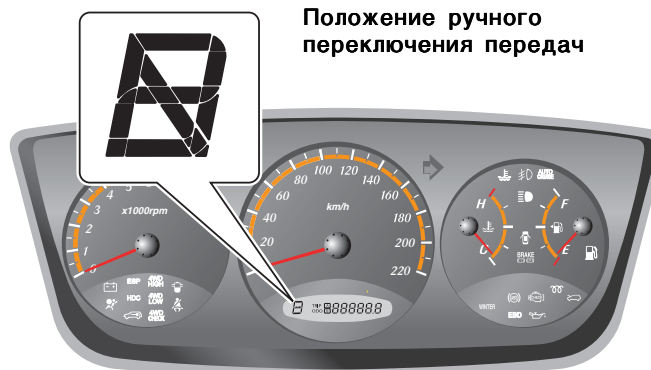

Положение ручного переключения передач

### ВНИМАНИЕ

- Не выполняйте резких переключений на пониженную передачу (3-ю, 2-ю или 1-ю), если автомобиль движется на высокой скорости, (D или 4-я), в противном случае вы можете вывести автомобиль из строя. Автомобиль также может перейти в скольжение и совершить аварию (особенно на скользкой дороге).
- При движении автомобиля на высокой скорости, когда рычаг селектора установлен на низкую передачу, это может привести к повреждению коробки передач.

### ОСТОРОЖНО

- При нажатии и удерживании переключателя коробка передач может выполнить переключение, минуя несколько передач сразу.
- Передачу можно повысить, если во время движения автомобиля на первой, второй, третьей и четвертой передаче полностью нажать педаль акселератора.
- Не применяйте значительных усилий при нажатии на толчковый переключатель, защитное устройство может не позволить выполнить переключение. Рекомендуется выполнять переключение мягко и плавно.

# ЗИМНИЙ (W) / СТАНДАРТНЫЙ (S) РЕЖИМ - 6 СКОРОСТЕЙ

## 0 ПЕРЕКЛЮЧАТЕЛЬ РЕЖИМОВ

### 1 Зимний режим

2 В этом режиме автомобиль может начинать движение со  
3 второй передачи (вперед) либо с первой передачи (назад).  
4 Используйте этот режим при начале движения на скользкой  
5 дороге для минимальной пробуксовки колес.

### 6 Зимний режим (W)

- Чтобы выбрать зимний режим, нажмите **"W"** на переключателе режимов. После этого на приборной панели включится индикатор **"WINTER"**.
- В этом режиме автомобиль может начинать движение со второй передачи (вперед) либо с первой передачи (назад). Используйте этот режим при начале движения на скользкой дороге.
- Это режим полезен при остановке на склоне, поскольку в этом режиме автомобиль не может скатиться вниз.

### 7 Стандартный режим (S)

- Используйте стандартный режим при движении в обычных условиях.

### 8 Как начинать движение на автомобиле на 9 2-й передаче вперед/1-й передаче назад.

1. Чтобы выбрать зимний режим, нажмите на символ **"W"** переключателя режима.
2. Переместите рычаг селектора в положение **"D"** и убедитесь, что индикатор положения рычага селектора показывает **"D"**.
3. После этого можно начать движение автомобиля передним ходом на второй передаче.
4. Установите рукоятку переключателя в положение **"R"** для начала движения на первой передаче назад.

### Переключатель режимов

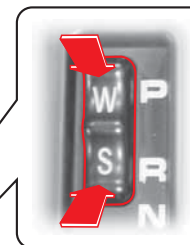

Используйте стандартный режим для движения в обычных условиях; используйте зимний режим для движения по скользким дорогам.

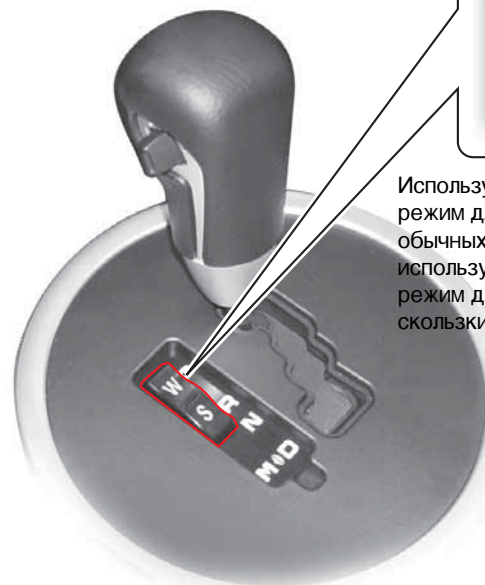

### ОСТОРОЖНО

- Несмотря на то, что рычаг перемещен в положение **"D"**, автомобиль может сползти вниз; поэтому следует нажать педаль тормоза.

## РЕЖИМ БЕЗОПАСНОСТИ СИСТЕМЫ (АВТОМАТИЧЕСКАЯ КОРОБКА ПЕРЕДАЧ)

### ПРИЗНАКИ НЕИСПРАВНОСТИ

При механических или электрических повреждениях коробки передач, она работает в режиме безопасности для поддержания минимального рабочего состояния и предотвращения повреждения системы.

При неисправности коробки передач могут наблюдаться следующие признаки:

- **Сильный удар при перемещении рычага селектора.**
- **Уменьшение мощности двигателя при движении на высокой скорости.**
- **Фиксированное положение передачи при движении (автомобиль не разгоняется).**

### РЕЖИМ ПОВЫШЕННОЙ ТЕМПЕРАТУРЫ (6AT)

- Выше 110°C – включаются электрические вентиляторы радиатора.
- Выше 130°C – снижается крутящий момент двигателя и на панели приборов начинает мигать индикатор WINTER (ОСТУДИТЬ).
- Выше 145°C – финальная защита, коробка передач автоматически переключается в нейтральное положение до тех пор, пока температура жидкости не опустится ниже 120°C.

### КРУИЗ-КОНТРОЛЬ

При включении устройства круиз-контроль электронный блок управления может запросить переключиться на пониженную передачу с увеличением оборотов двигателя для увеличения силы торможения двигателем.

0

1

2

3

4

5

6

7

8

9

10

11

12

13

14

15

16



# ВСПОМОГАТЕЛЬНАЯ СИСТЕМА ДЛЯ ПАРКОВКИ

0

Когда рычаг селектора переключен в положение "R", включена система парковки, и датчики на заднем бампере определяют расстояние до препятствий. Вы можете определить расстояние от препятствия до автомобиля по звуку сигнала. Чем ближе автомобиль приближается к объекту, тем чаще становится интервал звукового сигнала.

1

2

3

4

5

6



7

8



## Датчик препятствий

При перемещении рычага селектора в положение "R" включается звуковой сигнал. Интервал между звуковыми сигналами зависит от расстояния до препятствия.

9

10

11

12

13

14

15

16

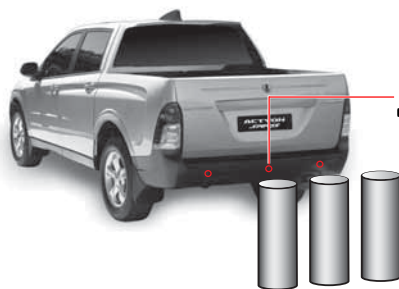





## Датчик препятствий





## ⚠ ОСТОРОЖНО

- Этот звуковой сигнал не звучит, если расстояние между датчиком и препятствием составляет менее 25 см. Однако если датчик обнаруживает несомненное препятствие, звуковой сигнал продолжает звучать.
- Когда рычаг селектора находится в положении R, не полагайтесь на вспомогательную систему стоянки. Двигайтесь задним ходом, смотря при этом назад.
- Если звуковой сигнал звучит нестандартно или более 3 секунд при установке рычага в положение "R", это означает, что вспомогательная парковочная система дала сбой. Проверьте систему у дилера Ssangyong или в официальном сервисном центре Ssangyong.

## ACTYON

Расстояние:	Интервал между сигналами
более 1,2 м	нет сигналов 
80 см – 1,2 м	примерно 2,6 с 
51 см – 80 см	примерно 1,3 с 
25 см – 50 см	постоянный сигнал 

## ACTYON SPORTS

Расстояние:	Интервал между сигналами
более 1,2 м	нет сигналов 
90 см – 1,2 м	примерно 2 с 
60 см – 90 см	примерно 0,7 с 
25 см – 60 см	постоянный сигнал 



## ОСТОРОЖНО

Используйте зеркала заднего вида или оборачивайтесь назад. При движении задним ходом соблюдайте стандартные меры предосторожности.

- Вспомогательная система для парковки является дополнительной системой, которая поможет вам парковаться. Однако эта система не должна стать причиной снижения внимания водителя.
- Не нажимайте на датчики и не подвергайте их механическому воздействию, например, не поливайте их сильной струей из шланга при мойке. Это может привести к повреждению датчиков.
- Обычно при выборе положения **"R"** при ключе зажигания в положении ON звучит один звуковой сигнал.
- Если звуковой сигнал звучит в течение 3 секунд, когда вы переключите рычаг селектора в положение **"R"** при работающем двигателе или включенном зажигании, это означает неисправность системы. Не перепутайте его со звуком сигнала, который включается, когда препятствие находится в пределах 50 сантиметров от автомобиля.

На парковке, показанной на рисунке, верхняя часть автомобиля может столкнуться с препятствием до срабатывания датчика, так что не забывайте использовать зеркало заднего вида или смотреть назад.

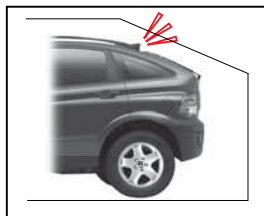

Чем ближе автомобиль приближается к объекту, тем чаще становится интервал между звуковыми сигналами.

### ► Определенные препятствия, которые не могут определить датчики

- Тонкие и узкие объекты, например, веревки, цепи или провода.
- Хлопок, губки, одежда, снег и другие вещества, поглощающие ультразвуковые волны.
- Препятствия высотой ниже бампера: канализационные люки, лужи.

### ► Датчик не работает

- Если датчик замерз.
- Если поверхность датчика закрыта каплями воды, снегом или грязью.

### ► Слабая мощность датчика

- Если датчик частично покрыт снегом или грязью.
- Если наружная температура слишком высокая или слишком низкая.

### ► Некорректная работа

- При движении по неровной дороге, гравийной дороге, по холмистой местности или по траве.
- При изменении высоты бампера из-за большой тяжести груза.
- При приеме других ультразвуковых сигналов (звуки металла или движения большегрузных автомобилей).
- При работе мощного источника радиосигналов.
- Когда датчик закрыт неправильно установленными аксессуарами.

0

1

2

3

4

5

6

7

8

9

10

11

12

13

14

15

16

# ТОРМОЗНАЯ СИСТЕМА

- 0
- 1
- 2
- 3
- 4
- 5
- 6
- 7
- 8
- 9
- 10
- 11
- 12
- 13
- 14
- 15
- 16

\* ACTYON SPORTS (без электронной системы курсовой устойчивости) не оборудована сигнальными огнями ЭСКУ и индикатором охлаждения.

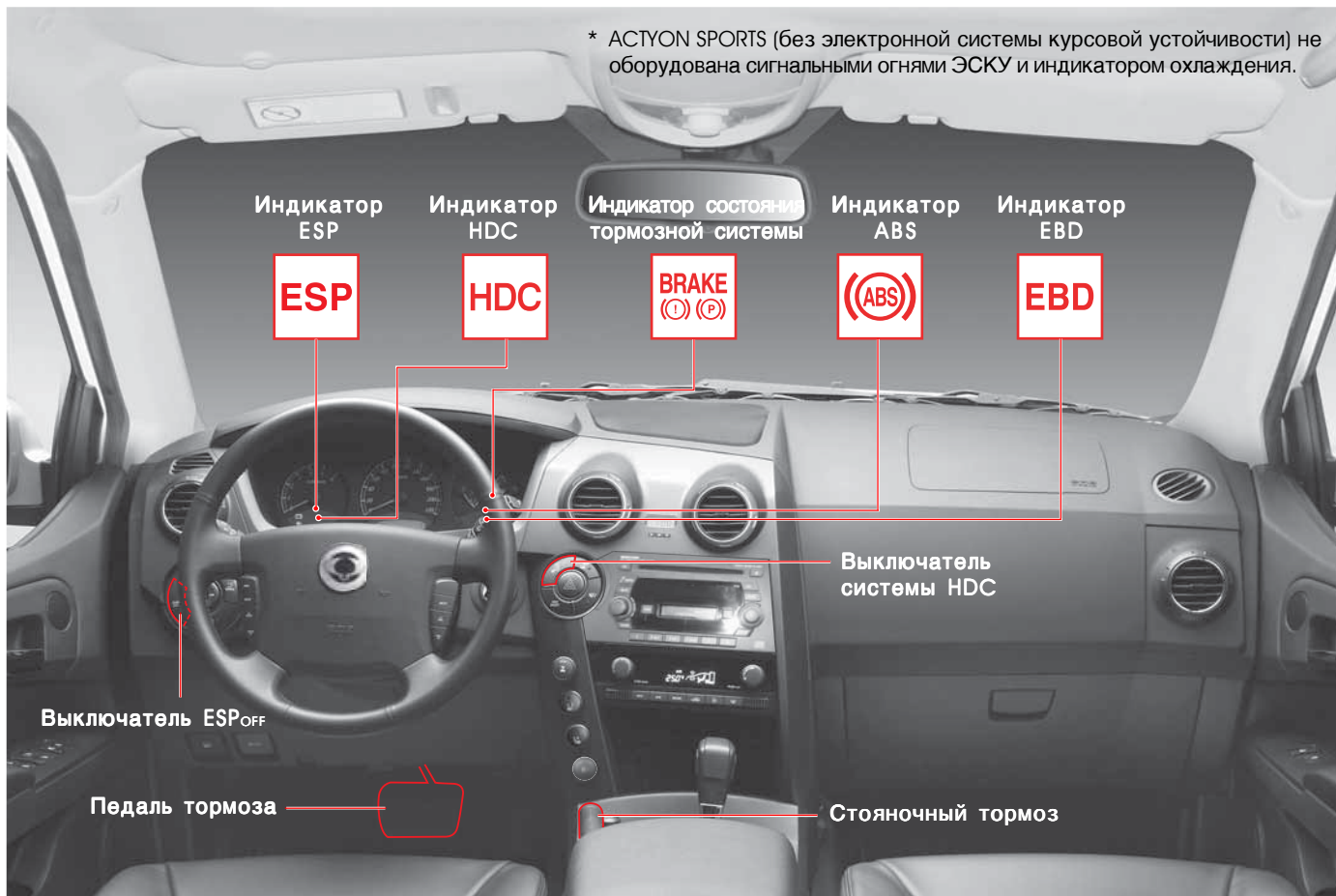

## ТОРМОЗНАЯ ПЕДАЛЬ (НОЖНОЙ ТОРМОЗ)

Тормозная педаль (ножной тормоз) предназначена для снижения скорости автомобиля и остановки автомобиля. Не используйте педаль тормоза слишком интенсивно при движении вниз по длинному склону. Тормозная система перегреется, что может вызвать газовую пробку или снижение эффективности тормозной системы. Используйте ножной тормоз в сочетании с торможением двигателем посредством выбора низкой передачи.

### ОСТОРОЖНО

Избегайте резкого торможения двигателем на скользкой дороге, это позволит избежать заноса автомобиля.

#### **Торможение двигателем**

Система, позволяющая уменьшать скорость автомобиля вне зависимости от стандартных тормозных систем. Обычно водитель понижает передачу при спуске под уклон, используя компрессию двигателя.

Торможение двигателем повышает эффективность торможения.

#### **Снижение эффективности тормозной системы**

Снижение или потеря тормозной силы из-за потери трения между тормозными колодками и диском.

#### **“Паровая пробка”**

При перегреве тормозной системы тормозная жидкость закипает и образует пузыри. При нажатии на педаль тормоза сжимаются только пузыри. Поэтому тормоза не могут правильно работать из-за потери тормозной силы.

## ИНДИКАТОР ТОРМОЗА



### **Индикатор горит**

Этот индикатор включается, когда автомобиль стоит на стояночном тормозе и/или когда уровень тормозной жидкости ниже указанного.

### **Индикатор мигает**

Если автомобиль движется более 2 секунд (на скорости 10 км/ч) при включенном стояночном тормозе, включается индикатор и звучит сигнал предупреждения.

В этом случае необходимо сразу же остановить автомобиль и снять его со стояночного тормоза.

## **Режим безопасности приводной системы**

При движении не нажимайте педаль тормоза при нажатой педали акселератора. В противном случае возможна задержка срабатывания педали акселератора. Этот симптом является средством безопасности для защиты двигателя автомобиля. Этот симптом можно устранить, нажав и отпустив педаль акселератора, когда педаль тормоза не нажата.

0

1

2

3

4

5

6

7

8

9

10

11

12

13

14

15

16

0

## ВЫКЛЮЧАТЕЛЬ ESP<sub>OFF</sub>\*

1

2

3

4

5

6

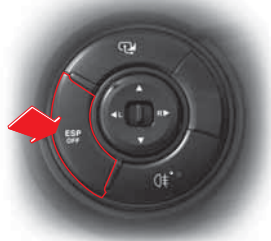

### Отключение функции ESP

Если ведущие колеса скользят на заснеженной или обледенелой дороге, частота вращения двигателя может не увеличиваться даже при нажатии на педаль акселератора, и машина не будет двигаться. В этом случае необходимо отключить функцию ESP, нажав кнопку ESP<sub>OFF</sub>. При нажатой кнопке ESP<sub>OFF</sub> функция ESP прекращает действие и автомобиль работает независимо от показаний датчика.

7

8

9

### Возобновление работы функции ESP

Когда индикатор ESP горит, нажмите выключатель ESP<sub>OFF</sub> еще раз, чтобы включить функцию ESP заново. Работа системы возобновится, и сигнальный индикатор ESP на приборной панели отключится.

10

11

12

### СИСТЕМА ESP

Система ESP представляет собой электронную систему управления стабильностью движения автомобиля и дополнительную систему обеспечения безопасности движения, помогающую избежать опасных ситуаций посредством включения тормозов или понижения частоты вращения двигателя для обеспечения стабильности автомобиля в таких ситуациях, как при резком повороте.

13

14

15

16

## ИНДИКАТОР ESP



### Включение индикатора ESP

Если вы нажмете выключатель ESP<sub>OFF</sub>, система ESP прекратит работу и на приборной панели включится индикатор. Нажмите кнопку еще раз для возобновления работы системы ESP. При этом индикатор выключится.

### Мигание индикатора ESP

Если функция ESP включается во время движения, индикатор мигает, и звучит сигнализация.



### ВНИМАНИЕ

Включение индикатора ESP означает, что один из компонентов системы ESP неисправен. В этом случае автомобиль должен проверить официальный дилер или авторизованный сервисный центр Ssangyong.



### ОСТОРОЖНО

В автомобилях с системой ABS или ESP при запуске двигателя и начале движения проводится автоматическая диагностика системы. При диагностике возможны вибрация тормозной педали или шум. Это связано с тем, что мотор выпускает гидравлическое давление внутренней гидравлической системы. Это означает, что система ABS или ESP работает правильным образом.

## КНОПКА HDC\*



При нажатии этой кнопки система HDC готова к использованию. При этом загорается зеленый индикатор HDC на приборной панели. При повторном нажатии кнопки система HDC деактивируется и индикатор выключается.

## Работа системы HDC

При включении системы HDC в рабочих условиях активируется функция HDC и зеленый индикатор HDC начинает мигать. Система HDC автоматически уменьшает скорость движения автомобиля до 7 км/ч. Система HDC автоматически выключается при скорости 7 км/ч или ниже. При применении системы HDC возможна вибрация тормозной системы и шум.

### ПРИМЕЧАНИЕ

Дополнительную информацию о кнопке HDC, условиях включения и выключения функции HDC и использовании педалей акселератора и тормоза можно найти в разделе 4 "Выключатель HDC".

### HDC (управление движением под гору)

HDC – это система контроля движения под гору. При движении под гору эта функция позволяет вам двигаться на низкой скорости, не нажимая педаль тормоза. Эта удобная функция предназначена только для движения под гору. Не используйте эту функцию в других случаях, кроме движения под гору.

## ИНДИКАТОР HDC\*



### Горит зеленым:

система HDC готова к использованию (нажата кнопка HDC).

### Мигает зеленым:

система HDC работает.

### Горит красным:

система HDC перегрелась или не работает.

### ⚠ ОСТОРОЖНО

- Использование системы HDC без необходимости приведет к неисправностям тормозной системы или системы ESP. Не используйте систему HDC при движении по обычной дороге.
- При движении по ровной дороге с включенной и готовой к использованию системой HDC, система HDC может включаться при резком повороте или проезде через "лежащего полицейского". Поэтому не используйте систему HDC при движении по обычной дороге.
- Когда горит красный индикатор HDC, это означает, что система HDC перегрелась или не работает. Если индикатор горит даже после охлаждения системы, автомобиль должен проверить дилер или авторизованный сервисный центр Ssangyong.
- При работе системы HDC вы можете услышать шум или почувствовать вибрацию тормозной системы.
- При движении по особо опасному и крутому склону система HDC будет работать даже при нажатии педали тормоза или акселератора.

0

1

2

3

4

5

6

7

8

9

10

11

12

13

14

15

16

0

## ИНДИКАТОР ABS\*



Этот предупреждающий индикатор включается при включении зажигания и должен отключиться, если система находится в нормальном состоянии.

1

2

3

4

5

6

7

8

9

10

11

12

13

14

15

16

### ВНИМАНИЕ

- Если этот индикатор не включается при повороте ключа зажигания в положение ON или если он не выключается, обратитесь к дилеру или в авторизованный сервисный центр Ssangyong. Если этот индикатор включается во время движения, это означает неисправность системы ABS.
- ABS – это антиблокировочная система, предотвращающая блокировку колес при торможении для обеспечения возможности рулевого управления. Однако система ABS не уменьшает тормозной путь.
- Даже если в вашем автомобиле установлена система ABS, вашему автомобилю может потребоваться такой же тормозной путь, как и автомобилям с обычными тормозами, причем длина тормозного пути зависит от погодных условий. В связи с этим не забывайте соблюдать безопасную дистанцию при движении.

### ОСТОРОЖНО

Когда двигатель запускается и автомобиль начинает движение, система ABS выполняет автоматическую диагностику, переноса гидравлическое давление на тормозные установки. Это может вызвать шум и вибрацию. Это означает, что система ABS работает правильным образом.

### ABS (антиблокировочная тормозная система)

При резком торможении или при торможении на скользкой дороге автомобиль продолжает движение вперед, однако колеса заблокированы и не вращаются. В этом случае автомобиль может потерять стабильность или начать вращаться, что может привести к аварии. Система ABS помогает сохранить стабильность движения и управление автомобилем.

## ИНДИКАТОР EBD\*



Этот предупреждающий индикатор включается при включении зажигания и должен отключиться, если система находится в нормальном состоянии.

### ОСТОРОЖНО

Если индикатор EBD горит постоянно, систему должен проверить ближайший дилер или авторизованный сервисный центр Ssangyong.

### EBD (Распределение тормозной мощности)

При нажатии педали тормоза эта система осуществляет электронное управление тормозным давлением для эффективного распределения тормозного усилия между передними и задними колесами. Система EBD включается, если разница скорости между самым быстрым передним колесом и задним колесом превышает 1 км/ч. Если включена система ABS, система EBD не включается.

## РАБОТА СТОЯНОЧНОГО ТОРМОЗА

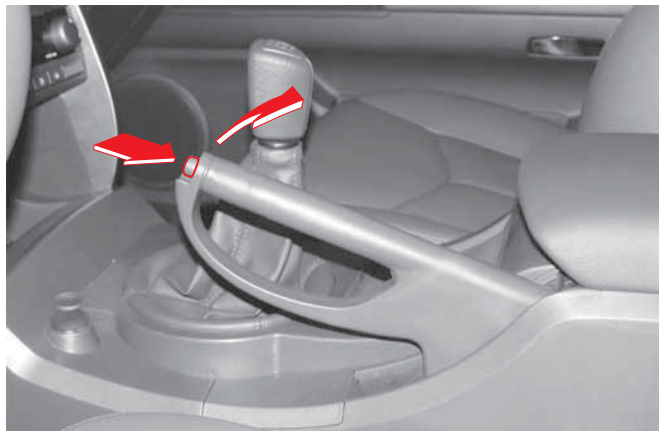

### Использование стояночного тормоза

Припаркуйте автомобиль в безопасном месте и поднимите рычаг стояночного тормоза. Включится индикатор стояночного тормоза (  ).

### Снятие машины со стояночного тормоза

Приподнимите рычаг и нажмите на кнопку на конце ручки рычага. Затем опустите рычаг вниз.

Убедитесь, что этот индикатор включается, когда вы снимаете автомобиль со стояночного тормоза.

### Предупреждающие индикаторы и звуковые сигналы при движении с включенным стояночным тормозом



Если вы пытаетесь тронуться с места при включенном стояночном тормозе, включается предупреждающий индикатор. Когда скорость автомобиля превышает 10 км/ч в течение более чем 2 секунд, звучит звуковой сигнал. В этом случае необходимо сразу же остановить автомобиль и снять его со стояночного тормоза.

#### ОСТОРОЖНО

- Перед началом движения надо убедиться, что предупреждающий индикатор выключен.
- Движение с включенным стояночным тормозом может привести к повреждению задней тормозной системы. Перед началом движения снимите машину со стояночного тормоза.
- Если предупреждающий индикатор (  ) продолжает гореть после снятия машины с тормоза, систему стояночного тормоза должен проверить дилер или авторизованный сервисный центр Ssangyong.



## Управление автомобилем с механической коробкой передач на подъеме (для автомобилей с D20DT, EURO IV, ABS или ESP)

1. Нажмите педаль сцепления и педаль тормоза, запустите двигатель и установите рычаг управления коробкой передач в первое положение передачи (передача заднего хода при заднем движении в гору).
2. Если плавно отжимать педаль сцепления, удерживая педаль тормоза, число оборотов двигателя в минуту увеличивается. (Увеличение числа оборотов двигателя в минуту варьируется в зависимости от угла наклона дороги.)

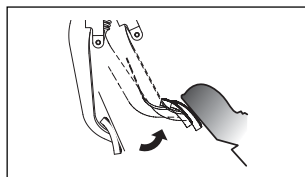

Немного отпустите педаль сцепления.

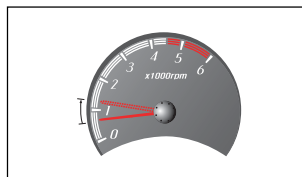

Увеличение числа оборотов двигателя в минуту варьируется в зависимости от угла наклона

3. Автомобиль плавно двинется с места, если вы нажмете педаль газа, при этом отпустив педаль тормоза и предварительно убедившись, что количество оборотов двигателя в минуту увеличивается.
4. Полностью отпустите педаль сцепления, после того как автомобиль двинется с места.

## Использование стояночного тормоза при движении на подъеме

При движении по крутому участку дороги воспользуйтесь стояночным тормозом в целях безопасности: примените стояночный тормоз, следуйте инструкции (для автомобилей с механической коробкой передач – шаги 1-3, для автомобилей с автоматической коробкой передач – шаги 1-2) и отпустите стояночный тормоз, когда автомобиль двинется с места.

## Меры предосторожности при режиме полусцепления (для автомобилей с механической коробкой передач)

При использовании режима полусцепления нет необходимости резко нажимать педаль газа, потому что мощность двигателя увеличивается. Если постоянно удерживать педаль газа в нажатом положении в режиме полусцепления, то это может привести к повреждению внутренних деталей. Частое использование режима полусцепления не рекомендуется.

## Управление автомобилем с автоматической коробкой передач на подъеме (для автомобилей с D20DT, EURO IV, ABS или ESP)

1. Нажмите педаль тормоза, запустите двигатель и установите рычаг управления автоматической коробкой передач в положение "D" ("R" при заднем движении в гору).
2. После этого подождите несколько секунд, пока передается мощность, затем отпустите педаль тормоза и нажмите педаль газа, чтобы запустить двигатель.

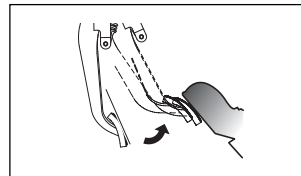

Отпустите педаль тормоза

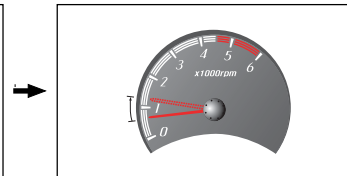

Увеличение числа оборотов двигателя в минуту варьируется в зависимости от угла наклона

Если вы отпустите педаль тормоза, установив рычаг коробки передач в положение "D" или "R" и при этом удерживая педаль тормоза, то автомобиль медленно двинется с места в желаемом направлении, благодаря увеличению количества оборотов двигателя в минуту. Однако автомобиль может двинуться в обратном направлении, если уклон дороги очень крут. Например, если отпустить тормоз на крутом участке дороги, то это может привести к тому, что автомобиль занесет назад. Используйте стояночный тормоз, чтобы безопасно двинуться с места.



**— ДЛ Я З А М Е Т О К**

Series of horizontal dotted lines for writing notes.





**— ДЛЯ ЗАМЕТОК** —

A series of horizontal dotted lines for taking notes.



# Сиденья

# 7

## ОГЛАВЛЕНИЕ

- ВОДИТЕЛЬСКОЕ СИДЕНЬЕ  
(СИДЕНЬЕ С ЭЛЕКТРОПРИВОДОМ)\* ..... 7-2
- ВОДИТЕЛЬСКОЕ СИДЕНЬЕ  
(СИДЕНЬЕ БЕЗ ЭЛЕКТРОПРИВОДА) ..... 7-4
- ПАССАЖИРСКОЕ СИДЕНЬЕ ..... 7-5
- ВТОРОЙ РЯД СИДЕНИЙ ..... 7-6
- СИСТЕМА ПОДОГРЕВА СИДЕНЬЯ\* ..... 7-10
- ВНИМАНИЕ! ПРЕДУПРЕЖДЕНИЕ! ..... 7-11

0

1

2

3

4

5

6

7

8

9

10

11

12

13

14

15

16

# ВОДИТЕЛЬСКОЕ СИДЕНЬЕ (СИДЕНЬЕ С ЭЛЕКТРОПРИВОДОМ)\*

## Регулирование положения подголовника

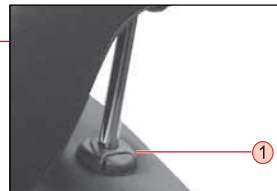

Чтобы поднять подголовник, потяните его вверх, не нажимая кнопку. Чтобы опустить подголовник, нажмите кнопку ①, расположенную на спинке сиденья в верхней части, и опустите подголовник.

### **⚠ ВНИМАНИЕ**

Не следует регулировать водительское сиденье во время движения автомобиля. Вы можете потерять контроль над автомобилем.

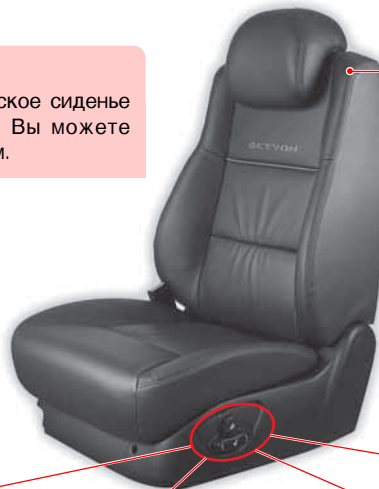

### **⚠ ВНИМАНИЕ**

Если удалить или неправильно отрегулировать подголовники, это может привести к серьезным травмам головы и шеи в случае аварии.

### Регулировка положения сиденья



### Регулировка высоты сиденья

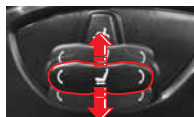

### Регулировка наклона сиденья



### Регулировка наклона спинки сиденья



0
1
2
3
4
5
6
7
8
9
10
11
12
13
14
15
16

**Карман на спинке сиденья**

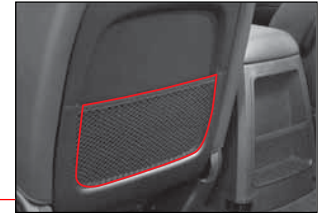

На спинке сиденья имеется карман для хранения небольших предметов.



**Обогреватель сиденья\***

Для обогрева подушки и спинки сиденья нажмите кнопку обогревателя сиденья.

**Поясничная опора (Водительское сиденье)**

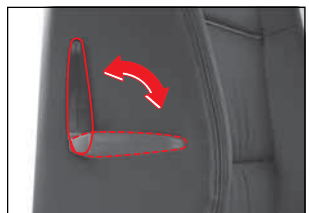

Чтобы увеличить поясничную опору, потяните рычаг вперед. Чтобы уменьшить ее, потяните рычаг назад.





# ВОДИТЕЛЬСКОЕ СИДЕНЬЕ (СИДЕНЬЕ БЕЗ ЭЛЕКТРОПРИВОДА)

0

## Регулировка положения сиденья

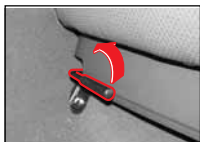

Чтобы отодвинуть или придвинуть сиденье, потяните и удерживайте ручку регулировки сиденья; отрегулируйте сиденье, как вам удобно. Затем отпустите ручку.

1

2

3

4

5

6

7



8

9

## Регулировка высоты сиденья

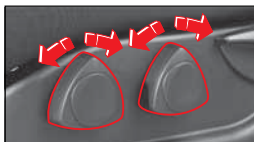

Вы можете отрегулировать угол наклона и высоту подушек сиденья, поворачивая регулировочную ручку, расположенную на боковой стороне сиденья.

10

11

12

13

14

15

16

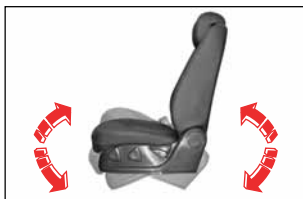

## Регулирование положения подголовника

Регулируется так же, как и положение сиденья с электроприводом.

## Поясничная опора

Регулируется так же, как и поясничная опора сиденья с электроприводом.

## Карман на спинке сиденья

Как и на сиденье с электроприводом.

## Обогреватель сиденья\*

Регулируется так же, как и обогреватель сиденья с электроприводом.

## Регулировка высоты сиденья



Для изменения угла наклона сиденья слегка нагнитесь вперед и потяните ручку вверх. Затем откиньтесь назад, как вам удобно, и отпустите ручку. После этого убедитесь, что ручка находится в исходном положении, а спинка сиденья зафиксирована.



# ПАССАЖИРСКОЕ СИДЕНЬЕ

## Сиденье с электроприводом\*



Обогреватель сиденья\*

Регулировка наклона спинки сиденья



Регулировка положения сиденья

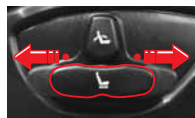

## Сиденье без электропривода



Обогреватель сиденья\*

Регулировка наклона спинки сиденья

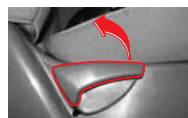

Регулировка положения сиденья

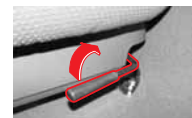

0

1

2

3

4

5

6

7

8

9

10

11

12

13

14

15

16

## ВТОРОЙ РЯД СИДЕНИЙ

### 0 ВТОРОЙ РЯД СИДЕНИЙ 1 (ACTYON) 2 3 4 5 6 7 8 9 10 11 12 13 14 15 16

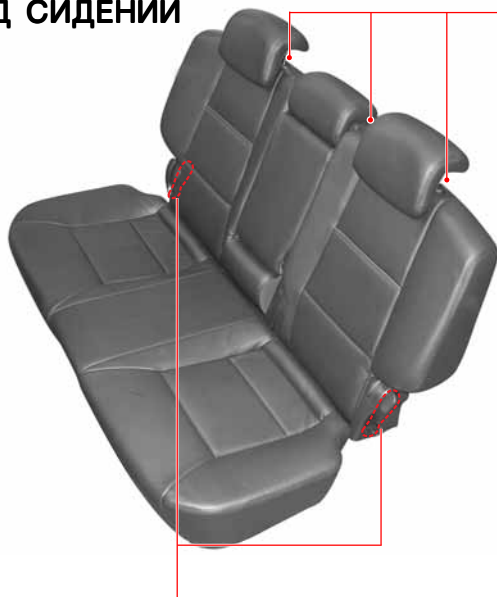

### Регулирование положения подголовника

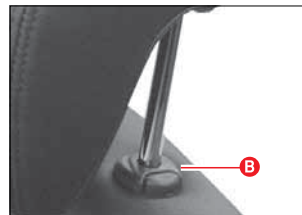

Чтобы поднять подголовник, потяните его вверх, не нажимая кнопку. Чтобы опустить подголовник, нажмите кнопку (B), расположенную на спинке сиденья в верхней части, и нажмите кнопку регулировки положения подголовника.

#### **⚠ ВНИМАНИЕ**

Если удалить или неправильно отрегулировать подголовники, это может привести к серьезным травмам головы и шеи в случае аварии.

### Регулировка наклона спинки сиденья

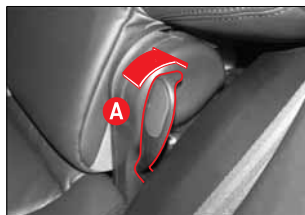

Чтобы отрегулировать угол наклона сиденья, потяните рычаг (A) спинки сиденья в направлении к задней части автомобиля. Рычаг расположен на боковой стороне сиденья.

#### **⚠ ВНИМАНИЕ**

Высвободив задвижку спинки кресла, Вы можете его полностью сложить. Убедитесь, что этому не мешают части вашего тела.

## КАК ПОЛНОСТЬЮ НАКЛОНИТЬ СПИНКУ СИДЕНЬЯ ВПЕРЕД

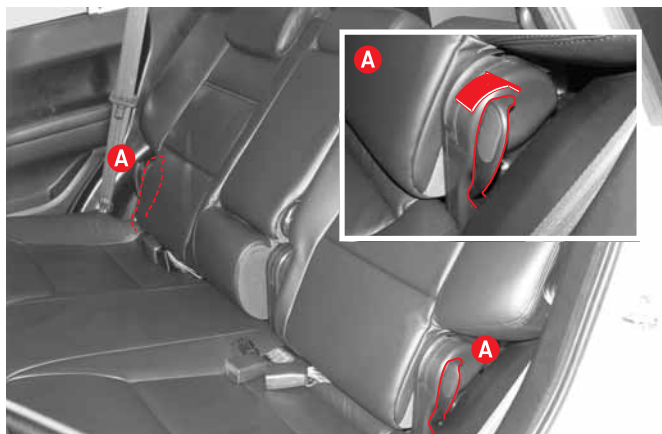

1. Потяните вверх ручку регулировки наклона спинки сиденья второго ряда ( **A** ).

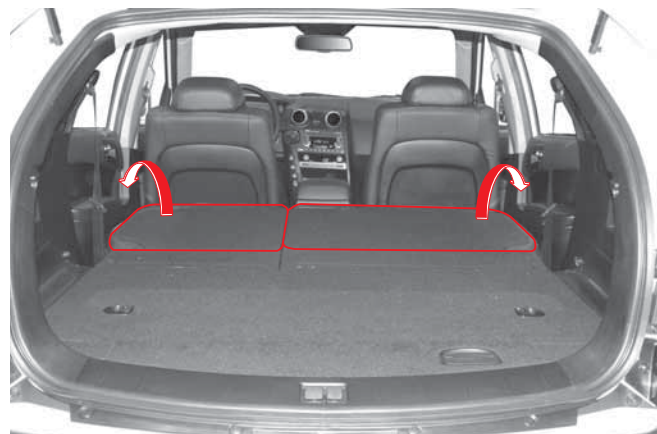

2. Разблокировав спинку сиденья, наклоните его в направлении к передней части автомобиля. Убедитесь, что спинка заднего сиденья полностью наклонена и надежно зафиксирована.
3. Чтобы поднять спинку сиденья, потяните рычаг ( **A** ) в направлении к задней части автомобиля и поднимите спинку сиденья.

### **!** ОСТОРОЖНО

- Размещение острых или тяжелых предметов на тыльной поверхности спинки кресла может повредить спинку или сами кресла.
- Если полностью не опустить подголовники второго ряда или слишком высоко поднять их на первом ряду, при складывании кресел можно повредить кресла или переднюю панель.

## 0 ВТОРОЙ РЯД СИДЕНИЙ (ACTYON SPORTS)

1

2

3

4

5

6

7

8

9

10

11

12

13

14

15

16



ПОДПОКОТНИК

### Рычаг освобождения спинки

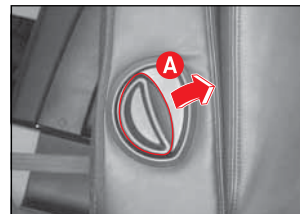

Чтобы сложить спинку, нажмите на рычаг освобождения спинки (A) по направлению к переду автомобиля. Рычаг закреплен на боку спинки.

#### **⚠ ПРЕДУПРЕЖДЕНИЕ**

Высвободив задвижку спинки кресла, Вы можете его полностью сложить. Убедитесь, что этому не мешают части вашего тела.

### Регулировка подголовника

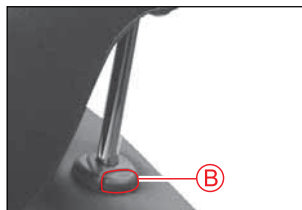

#### **⚠ ПРЕДУПРЕЖДЕНИЕ**

Снятые или неправильно настроенные подголовники могут привести к серьезным травмам головы и шеи при столкновении.

Чтобы поднять подголовник, потяните его вверх, не нажимая кнопку держателя. Чтобы опустить подголовник, нажмите кнопку держателя (B) наверху спинки и вдавите подголовник.

## КАК ПОЛНОСТЬЮ НАКЛОНИТЬ СПИНКУ СИДЕНЬЯ ВПЕРЕД

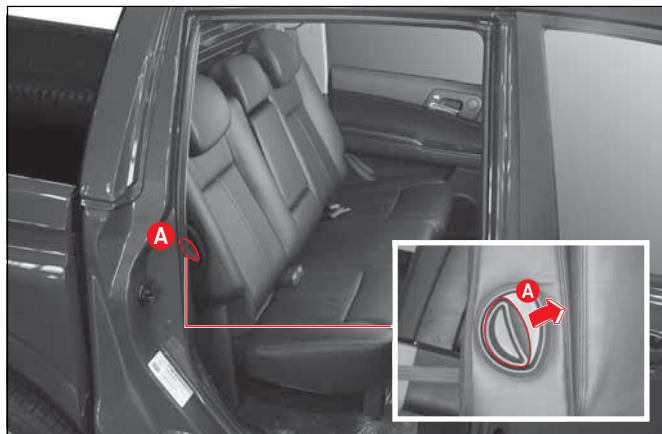

1. Нажмите рычаг освобождения спинок второго ряда по направлению вперед (A).

### **⚠ ОСТОРОЖНО**

- Размещение острых или тяжелых предметов на тыльной поверхности спинки кресла может повредить спинку или сами кресла.
- Полностью не опустив подголовники второго ряда, или слишком высоко подняв их на первом ряду, складыванием кресел можно повредить кресла или центральную консоль.



2. Освободив спинки, сложите их вниз и вперед по направлению к капоту.
3. Чтобы разложить спинки, опустите до упора подголовники и поднимайте спинки до того, пока они не закрепятся.

### **⚠ ОСТОРОЖНО**

Если спинки поднимать с неопущенными подголовниками, можно разбить заднее стекло.

0

1

2

3

4

5

6

7

8

9

10

11

12

13

14

15

16

## СИСТЕМА ПОДОГРЕВА СИДЕНЬЯ\*

Подогрев подушки и спинки сиденья обеспечивает водителю и пассажирам необходимый комфорт.

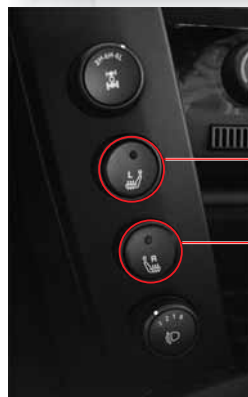

**Выключатель подогрева  
водительского сиденья**

**Выключатель подогрева  
пассажирского сиденья**

Нажмите выключатель, чтобы включить подогрев сиденья; чтобы отключить подогрев, нажмите выключатель еще раз. Во время подогрева на выключателе горит индикатор.

### **ВНИМАНИЕ**

- Подогрев сиденья не должен быть включен продолжительное время, если пассажиром является младенец, ребенок, человек с ограниченными физическими возможностями, человек с чувствительной кожей, человек, находящийся в состоянии алкогольного опьянения или чрезвычайной усталости. Это может привести к незначительным ожогам.
- Если ваша кожа долгое время соприкасается с подогретым сиденьем, это может привести к низкотемпературным ожогам. Будьте осторожны.
- Не кладите на сиденье предметы, задерживающие тепло (например, плед, подушку или чехол для кресла).
- Если температура и дальше повышается, отключите выключатель и проверьте систему у официального дилера или в авторизованном сервисном центре Ssangyong.
- Чрезмерное прогревание водительского сиденья может вызвать у водителя сонливость, тем самым понижая уровень безопасности.
- Не кладите на сиденье острые предметы. Это может повредить обогреватель сиденья.

## ВНИМАНИЕ! ПРЕДУПРЕЖДЕНИЕ!



### ВНИМАНИЕ! ПРЕДУПРЕЖДЕНИЕ!

#### ВНИМАНИЕ

- Водительское сиденье должно быть отрегулировано до начала движения автомобиля.
- После регулировки убедитесь, что сиденье надежно зафиксировано.
- Не рекомендуется класть на сиденье предметы, которые могут его повредить.
- Передние сиденья оснащены обогревателями. Если перечисленные ниже категории людей находятся на сиденьях с включенным обогревателем, они могут получить незначительные ожоги. Для таких категорий людей следует проявлять предельную осторожность: дети, пожилые люди, больные люди, люди с чувствительной кожей, люди, находящиеся в состоянии алкогольного опьянения или чрезмерной усталости, люди, находящиеся под воздействием лекарств, вызывающих сонливость (например, снотворного или лекарства от простуды).
- Не кладите на сиденье предметы, задерживающие тепло (например, плед, подушку или чехол для кресла).
- Если удалить или неправильно отрегулировать подголовники, это может привести к серьезным травмам головы и шеи в случае аварии. Перед началом движения автомобиля убедитесь в том, что подголовники находятся на месте и отрегулированы должным образом.
- Во время движения автомобиля угол наклона спинки сиденья должен быть минимальным, но достаточным для удобства пассажиров. Ремень безопасности срабатывает наиболее эффективно, если пассажиры сидят прямо, опираясь на спинку сиденья. Если спинка сиденья наклонена назад слишком сильно, ремень безопасности может соскользнуть, в результате чего повышается риск получения пассажирами травм при аварии.

#### ВНИМАНИЕ

- Для корректной работы регулировок положения сидений в механизмах сидений присутствует незначительный люфт, который не является показателем неисправности механизма сидений.

#### ОСТОРОЖНО

- Сиденья с электроприводом могут работать, даже когда ключ зажигания повернут в положение OFF, однако, чтобы не разрядился аккумулятор, рекомендуется менять положение сидений, когда работает двигатель.
- Не нажимайте две или более кнопок регулировки сиденья одновременно. Это может привести к повреждению двигателя. Нажимайте кнопки сиденья с электроприводом последовательно.
- При чистке кожаных сидений никогда не пользуйтесь растворителями на нефтяной основе (например, бензолом, спиртом, бензином или разжигающим веществом). Их воздействие приводит к обесцвечиванию поверхности сидений.
- Не прилагайте силу к кнопкам регулировки с электроприводом, если сиденье соприкасается с другим предметом, который мешает изменить положение сиденья.
- Если сиденья с электроприводом не работают, их следует проверить и починить до начала движения автомобиля.

0

1

2

3

4

5

6

7

8

9

10

11

12

13

14

15

16





# Ремень безопасности и подушка безопасности

# 8

## ОГЛАВЛЕНИЕ

- 
- **РЕМНИ БЕЗОПАСНОСТИ И ПОДУШКА БЕЗОПАСНОСТИ** ..... 8-2
  - **РЕМНИ БЕЗОПАСНОСТИ**..... 8-4
  - **КАК ПРИСТЕГНУТЬ РЕМЕНЬ БЕЗОПАСНОСТИ С КРЕПЛЕНИЕМ В ТРЕХ ТОЧКАХ**..... 8-5
  - **КАК ЗАСТЕГНУТЬ РЕМНИ БЕЗОПАСНОСТИ НА ЦЕНТРАЛЬНОМ СИДЕНЬЕ ВТОРОГО РЯДА** ..... 8-6
  - **ДОПОЛНИТЕЛЬНАЯ СИСТЕМА БЕЗОПАСНОСТИ ДЛЯ ДЕТЕЙ И БЕРЕМЕННЫХ ЖЕНЩИН** ..... 8-8
- 
- **КРЕПЛЕНИЕ ДЕТСКОГО СИДЕНЬЯ С ПОМОЩЬЮ СИСТЕМЫ ISOFIX И СИСТЕМЫ ПОСТРОМОК**..... 8-10
  - **ПРЕДУПРЕЖДЕНИЯ ПО ИСПОЛЬЗОВАНИЮ РЕМНЯ БЕЗОПАСНОСТИ** ..... 8-16
  - **ПОДУШКА БЕЗОПАСНОСТИ** ..... 8-19
  - **УСЛОВИЯ, ПРИ КОТОРЫХ НЕ ПРОИСХОДИТ СРАБАТЫВАНИЕ ПОДУШЕК БЕЗОПАСНОСТИ**..... 8-23
  - **ПРЕДУПРЕЖДЕНИЯ ПО ИСПОЛЬЗОВАНИЮ ПОДУШКИ БЕЗОПАСНОСТИ** ..... 8-27
- 

0

1

2

3

4

5

6

7

8

9

10

11

12

13

14

15

16

# РЕМНИ БЕЗОПАСНОСТИ И ПОДУШКА БЕЗОПАСНОСТИ

Для защиты водителя и пассажиров в случае аварии водитель и пассажиры должны пользоваться ремнями безопасности.

0

1

2

3

4

5

6

7

8

9

10

11

12

13

14

15

16

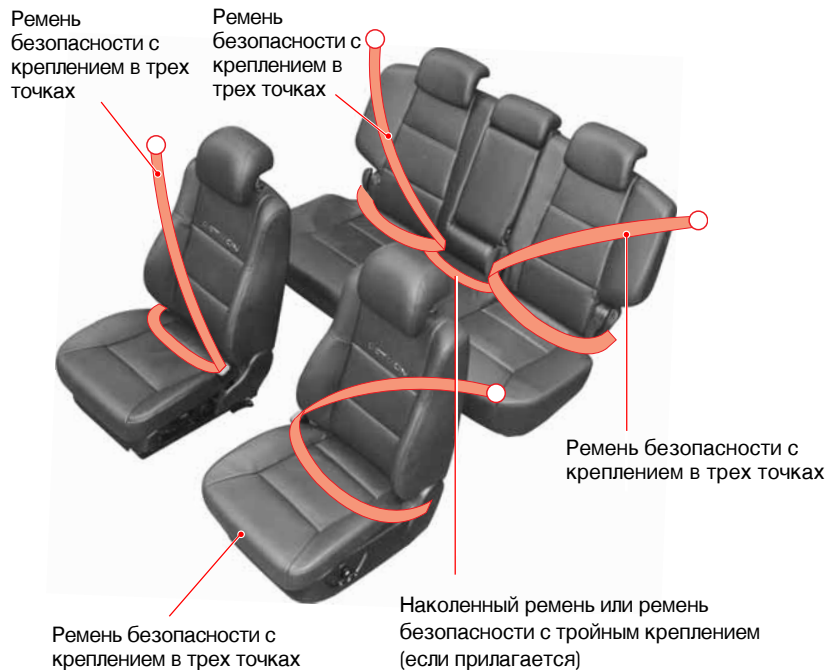

## Передние подушки безопасности

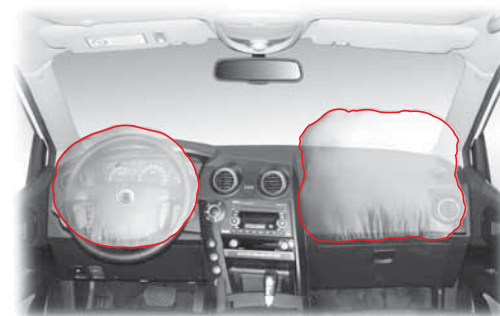

## Боковая подушка безопасности

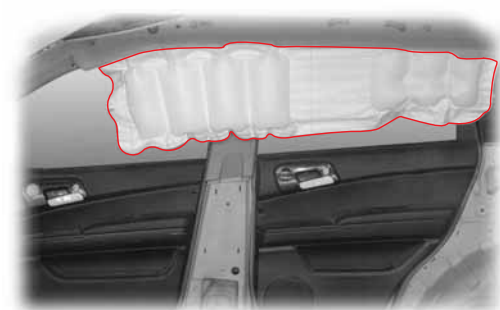

## Система удерживания включает следующие компоненты:

- Подушки безопасности.
- Ремни безопасности.
- Преднатяжители ремня безопасности (для переднего сиденья).

Данные компоненты не зависят друг от друга и дополняют друг друга по функциям.

## Как пристегнуть ремень безопасности

Если не использовать или неправильно использовать ремни безопасности, они могут не выполнить задачи, для которых они предназначены, или даже нанести травмы водителю и пассажирам. Помимо ремней безопасности, в качестве дополнительного средства безопасности используются также подушки безопасности. Если не использовать или неправильно использовать ремни безопасности, подушки безопасности могут нанести травмы водителю и пассажирам.

### ВНИМАНИЕ

- Водитель и пассажиры должны пристегнуть ремни безопасности до начала движения автомобиля. В противном случае водитель и пассажиры могут серьезно пострадать во время аварии или при резком изменении скорости автомобиля.
- Один ремень безопасности предназначен только для одного человека.
- Ремни и подушки безопасности значительно уменьшают риск получения травм водителем и пассажирами. Однако они не являются стопроцентным средством безопасности и не могут защитить людей в случае особенно серьезных аварий.
- Модификация систем безопасности или их неправильное обслуживание могут привести к серьезным травмам. Осмотр и ремонт систем безопасности, в том числе ремней безопасности, должен выполняться только официальным дилером или авторизованным сервисным центром Ssangyong.
- Для младенцев или маленьких детей всегда необходимо использовать автомобильные сиденья для детей.

0

1

2

3

4

5

6

7

8

9

10

11

12

13

14

15

16

## РЕМНИ БЕЗОПАСНОСТИ

### РЕМНИ БЕЗОПАСНОСТИ ДЛЯ ПЕРЕДНЕГО СИДЕНЬЯ

0

1

2

3

4

5

6

7

8

9

10

11

12

13

14

15

16

#### Как пристегнуть ремень безопасности

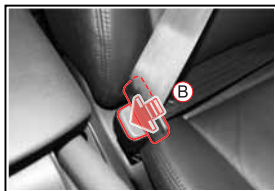

- Вставьте металлический язычок защелки ремня безопасности в разъем до щелчка.
- Чтобы отстегнуть ремень безопасности, нажмите кнопку **(B)** на разъеме.



#### Регулировка длины ремня безопасности

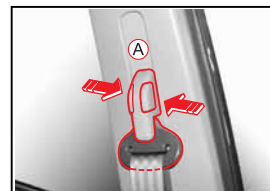

- Для увеличения длины ремня безопасности переместите замок ремня безопасности выше.
- Для уменьшения длины ремня безопасности нажмите кнопку **(A)** и переместите его ниже.

#### **!** ВНИМАНИЕ

- Длину ремня безопасности следует отрегулировать до начала движения автомобиля.
- Плечевой ремень должен быть перекинут через плечо, а не через шею.

#### Преднатяжитель (для переднего сиденья)\*

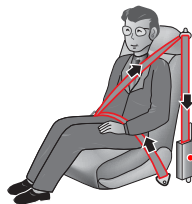

При сильном лобовом ударе преднатяжители ремней безопасности сразу же натягивают ремни безопасности, благодаря чему пассажиры остаются на сиденьях. Это обеспечивает эффективное функционирование ремней и подушек безопасности.

## КАК ПРИСТЕГНУТЬ РЕМЕНЬ БЕЗОПАСНОСТИ С КРЕПЛЕНИЕМ В ТРЕХ ТОЧКАХ

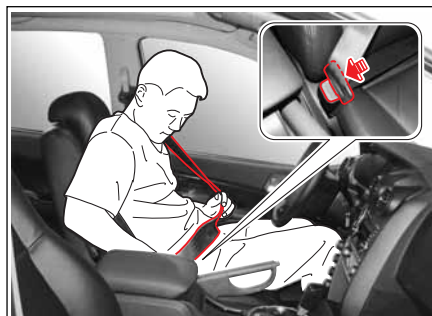
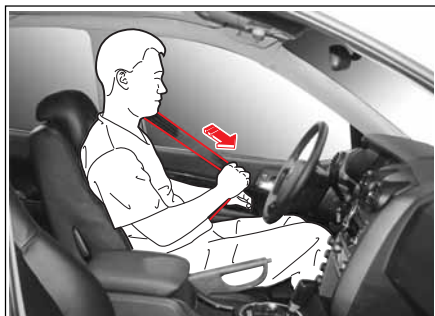

1. Вытащите язычок защелки из устройства вытяжения ремня безопасности. Если при этом ремень безопасности застрял, полностью перемотайте его в устройстве вытяжения ремня безопасности, а затем вытащите до необходимой длины.

2. Наденьте плечевой ремень так, чтобы он огибал тело, а поясной ремень безопасности – как можно ниже поперек бедер. Вставьте язычок защелки ремня безопасности в разъем до щелчка.

3. Отрегулируйте длину ремня безопасности.

4. Потяните язычок защелки, чтобы убедиться, что он надежно закреплен. Ненатянутый ремень безопасности обеспечивает защиту пассажиров значительно хуже.

5. Чтобы отстегнуть ремень безопасности, нажмите красную кнопку на разъеме.

### **⚠ ОСТОРОЖНО**

Иногда необходимо с усилием потянуть ремень.

### **⚠ ОСТОРОЖНО**

Во время движения автомобиля, когда на пассажирах надет ремень безопасности, спинки сидений должны быть в вертикальном положении.

### **⚠ ВНИМАНИЕ**

Убедитесь, что ремень безопасности не перекручен.

### **⚠ ВНИМАНИЕ**

Неправильное положение надетых ремней безопасности может привести к серьезным травмам или смерти.

- Наденьте поясной ремень поперек бедер как можно ниже. Не надевайте его на уровне талии, так как в случае аварии ремень безопасности может сдавить живот и это может привести к повреждению внутренних органов.
- Плечевой ремень должен быть перекинут через плечо, а не через шею.

0

1

2

3

4

5

6

7

8

9

10

11

12

13

14

15

16

# КАК ЗАСТЕГНУТЬ РЕМНИ БЕЗОПАСНОСТИ НА ЦЕНТРАЛЬНОМ СИДЕНЬЕ ВТОРОГО РЯДА

## ПОЯСНОЙ РЕМЕНЬ

0

1

2

3

4

5

6

7

8

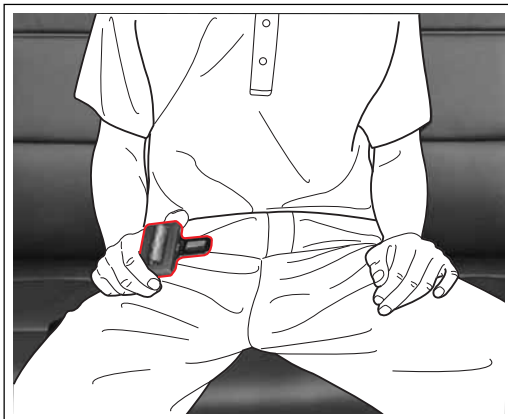

1. Вытянуть защелку с правой части сиденья.

### **!** ВНИМАНИЕ

Наденьте поясной ремень поперек бедер как можно ниже. Не надевайте его на уровне талии, так как в случае аварии ремень безопасности может сдавить живот и это может привести к серьезному повреждению внутренних органов.

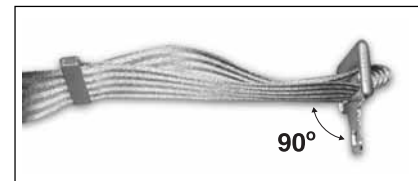

Чтобы увеличить длину ремня безопасности, возьмитесь за металлический правый угол язычка защелки и потяните ремень. Чтобы уменьшить длину ремня безопасности, потяните свободный конец ремня в направлении от язычка защелки, затем потяните зажим для крепления до нужной длины.

9

10

11

12

13

14

15

16

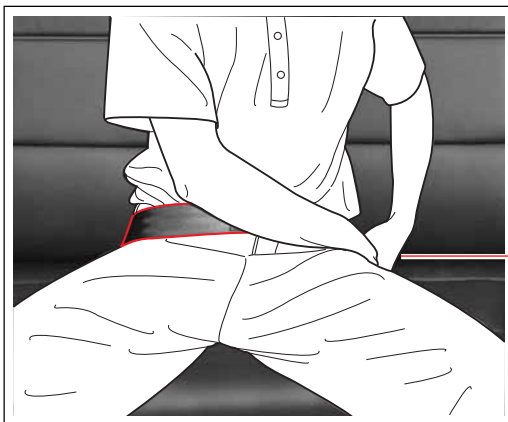

2. Вставьте металлический язычок защелки ремня безопасности в разъем до щелчка. Наденьте поясной ремень как можно ниже поперек бедер, но не на уровне живота.

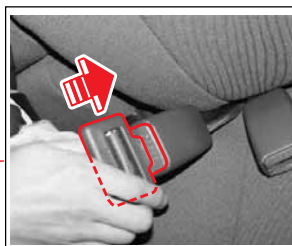

3. Длину ремня следует отрегулировать так, чтобы он не был натянут ни слишком сильно, ни слишком слабо.
4. Чтобы отстегнуть ремень безопасности, нажмите красную кнопку на разъеме.

## ТРЕХТОЧЕЧНЫЙ РЕМЕНЬ БЕЗОПАСНОСТИ ЗАДНЕГО СИДЕНЬЯ (ЦЕНТРАЛЬНОГО - ТОЛЬКО В ВАРИАНТЕ ДЛЯ ЕВРОСОЮЗА)



1. Вытяните меньшую защелку (B) из верхнего крепления (1).
2. Вставьте ее в черный держатель (3), при этом должен прозвучать щелчок.
3. Вытащите большую защелку (A) и наденьте ремень безопасности на плечо, грудь и бедра.
4. Вставьте защелку в держатель (2) так, чтобы прозвучал щелчок.

### **⚠ ВНИМАНИЕ**

- Убедитесь в том, что ремень безопасности застегнут в описанном порядке для обеспечения правильного функционирования.
- Для предотвращения ударов ремнем безопасности по заднему стеклу ослабьте ремень, придерживая его.
- Этот ремень безопасности предназначен только для пассажира, сидящего в центре заднего сиденья.
- Потяните за ремень безопасности, чтобы удостовериться в надежной фиксации пластины защелки.
- Убедитесь в том, что ремень безопасности не перекручен.
- Неправильное использование ремней безопасности повышает вероятность гибели или смерти при столкновении.
- Не перехлестывайте ремень безопасности через шею или живот.

### **⚠ ОСТОРОЖНО**

Закрепите неиспользуемый ремень безопасности в консоли.



## ДОПОЛНИТЕЛЬНАЯ СИСТЕМА БЕЗОПАСНОСТИ ДЛЯ ДЕТЕЙ И БЕРЕМЕННЫХ ЖЕНЩИН

### 0 1 2 3 4 5 6 7 8 9 10 11 12 13 14 15 16

### ДОПОЛНИТЕЛЬНАЯ СИСТЕМА БЕЗОПАСНОСТИ ДЛЯ БЕРЕМЕННЫХ ЖЕНЩИН

Мы рекомендуем женщинам использовать ремни безопасности во время беременности. Обеспечить безопасность матери – это лучший способ обеспечить безопасность ребенка.

#### ВНИМАНИЕ

- Беременные женщины должны надевать поясную ремень поперек бедер наиболее удобным для них образом.
- Надевайте ремень так, чтобы он не прикасался к животу. Таким образом крепкие тазовые кости примут на себя силу удара в случае аварии.

### ДОПОЛНИТЕЛЬНАЯ СИСТЕМА БЕЗОПАСНОСТИ ДЛЯ ДЕТЕЙ

При перевозке младенцев или маленьких детей всегда необходимо использовать автомобильные сиденья для детей. Детское автомобильное сиденье должно соответствовать массе и росту вашего ребенка и должно правильно помещаться на сиденье автомобиля.

Статистика показывает, что детям безопаснее на заднем сиденье, чем на переднем.

#### ВНИМАНИЕ

- Для младенцев или маленьких детей всегда необходимо использовать автомобильные сиденья для детей.
- НИКОГДА НЕ УСТАНОВЛИВАЙТЕ ДЕТСКИЕ АВТОМОБИЛЬНЫЕ СИДЕНЬЯ В РАЗВЕРНУТОМ ПОЛОЖЕНИИ НА ПЕРЕДНЕЕ СИДЕНЬЕ С ПОДУШКОЙ БЕЗОПАСНОСТИ.
- Ребенок в детском автомобильном сиденье, установленном в обратном положении на переднем сиденье, может быть сильно травмирован при срабатывании подушки безопасности. Устанавливайте детские автомобильные сиденья в обратном положении только на заднем сиденье.
- По возможности детские автомобильные сиденья в нормальном положении (лицом вперед) должны устанавливаться только на заднем сиденье. При их установке на переднем сиденье необходимо откинуть сиденье назад так далеко, как только это возможно.
- При установке детского автомобильного сиденья следуйте инструкциям производителя.
- Если вы какое-то время не используете детское автомобильное сиденье, его следует надежно закрепить в автомобиле при помощи ремня безопасности или не оставлять его в автомобиле. В случае аварии ребенок, не находящийся в детском автомобильном сиденье, или незакрепленный в нем, рискует получить серьезные травмы и может представлять опасность для других пассажиров.
- В случае аварии может понадобиться очень большая сила даже для того, чтобы удержать на коленях младенца.
- Не допускайте ребенка в багажные отсеки во время движения автомобиля.
- Если ремень через плечо касается лица или шеи, пересадите ребенка ближе к центру автомобиля. Следите за тем, чтобы ребенок не надел ремень безопасности под руку или за спину.
- Учтите, что ремень безопасности с креплением в трех точках предназначен для людей ростом выше 140 см.

## БЕЗОПАСНОСТЬ МЛАДЕНЦЕВ И ДЕТЕЙ

### Автомобильное сиденье для детей

Если ребенок слишком мал, чтобы пользоваться ремнями безопасности, он должен находиться в детском автомобильном сиденье.



#### ВНИМАНИЕ

- Никогда не устанавливайте детское автомобильное сиденье на переднем сиденье. В случае аварии младенцы или дети могут серьезно пострадать при срабатывании подушки безопасности.
- Используйте только рекомендованные детские автомобильные сиденья. Точно придерживайтесь инструкций производителя по установке и использованию детских автомобильных сидений.
- Не держите ребенка на руках во время движения автомобиля. Вы не сможете выдержать давление от удара при аварии. Ребенок может оказаться зажатым между вами и автомобилем.
- Помните, что оставленное в закрытом автомобиле детское автомобильное сиденье может сильно нагреться. Прежде чем посадить ребенка в детское автомобильное сиденье, проверьте поверхность сиденья.
- Если вы какое-то время не используете детское автомобильное сиденье, его следует хранить в багажнике или надежно закрепить в автомобиле при помощи ремня безопасности, чтобы в случае резкой остановки или аварии оно не вылетело вперед.
- Никогда не оставляйте детей или пожилых людей без присмотра в закрытом автомобиле. Значительное повышение температуры в салоне может представлять для них опасность.
- При установке детского автомобильного сиденья следите за тем, чтобы ремни безопасности не охватывали шею ребенка.

0

1

2

3

4

5

6

7

8

9

10

11

12

13

14

15

16

## КРЕПЛЕНИЕ ДЕТСКОГО СИДЕНЬЯ С ПОМОЩЬЮ СИСТЕМЫ ISOFIX И СИСТЕМЫ ПОСТРОМОК

0 Система ISOFIX – стандартная система установки детских сидений, с которой не нужно использовать взрослый ремень безопасности для пристегивания сиденья.

1 Это обеспечивает надежность крепления, удобство и быстроту установки. Сиденья ISOFIX можно устанавливать, только если они разрешены для использования в автомобилях в соответствии с требованиями ECE-R44.

2

### 3 РАСПОЛОЖЕНИЕ НИЖНИХ КРЕПЛЕНИЙ И ВЕРХНИХ ПОСТРОМОК ISOFIX

4

5

6

7

8

9

10

11

12

13

14

15

16

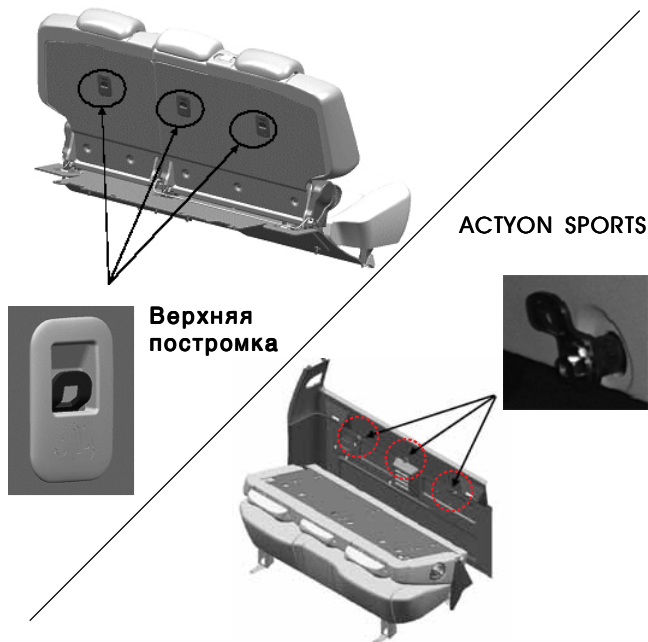

1. Два нижних крепления ISOFIX устанавливаются в нижней части спинки сиденья на всех боковых сиденьях, как показано на рисунке.
2. Нижние крепления ISOFIX помечены символом (диаметр 13 мм) на верхней поверхности.
3. Три верхних постромки ISOFIX крепятся к верхней стороне сиденья. ACTYON SPORTS оборудован панелью BACK OTR.

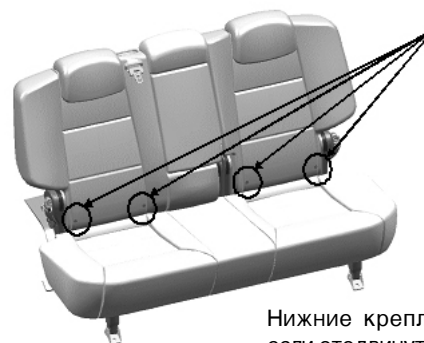

Нижние крепления ISOFIX видны, если отодвинуть подушку от спинки.

## КАК ИСПОЛЬЗОВАТЬ НИЖНЕЕ КРЕПЛЕНИЕ ISOFIX

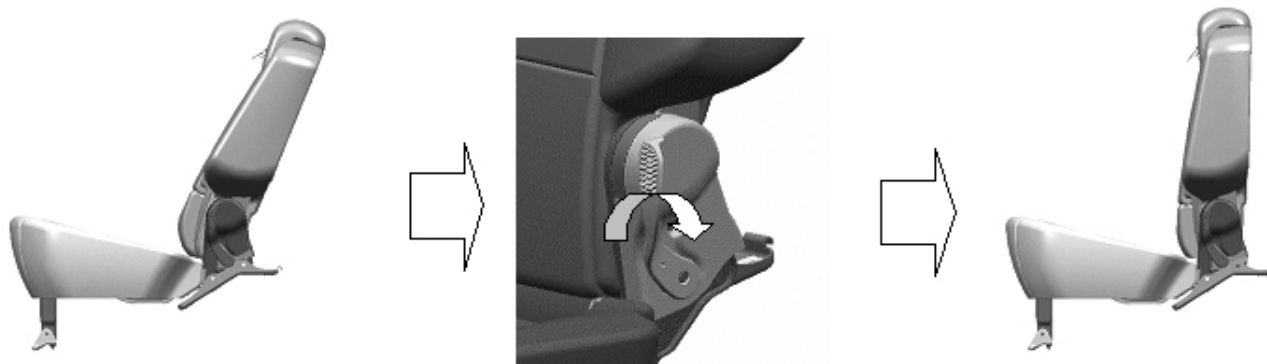

1. Потяните ручку регулировки наклона спинки заднего сиденья и поднимите сиденье в вертикальное положение.

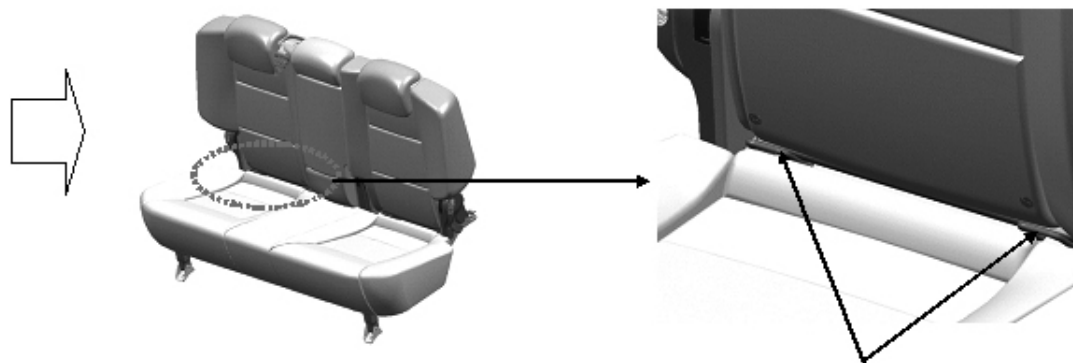

2. Теперь вы можете увидеть нижние крепления ISOFIX.

0

1

2

3

4

5

6

7

8

9

10

11

12

13

14

15

16

0

1

2

3

4

5

6

7

8

9

10

11

12

13

14

15

16

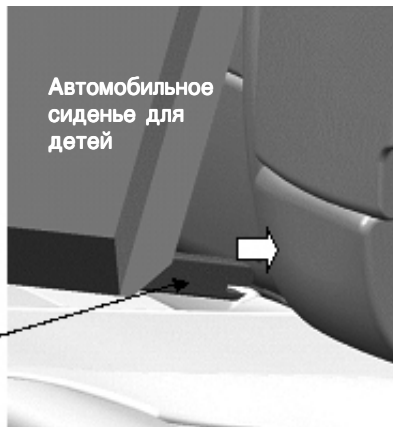

Крепление детского сиденья

3. Соедините крепления детского сиденья с нижними креплениями ISOFIX. При соединении вы должны услышать щелчок.
4. Отрегулируйте уровень наклона сиденья по желанию.

### **⚠ ВНИМАНИЕ**

- При использовании нижнего крепления ISOFIX убедитесь в отсутствии помех и в том, что ремень безопасности не застрял.
- Покачайте детское сиденье, чтобы убедиться, что оно надежно установлено. Ознакомьтесь с инструкциями производителя детского сиденья.
- Никогда не устанавливайте детское сиденье, если оно мешает использованию переднего сиденья.

## КАК ИСПОЛЬЗОВАТЬ ВЕРХНИЕ ПОСТРОМКИ

1. Снимите подголовник с сиденья второго ряда.

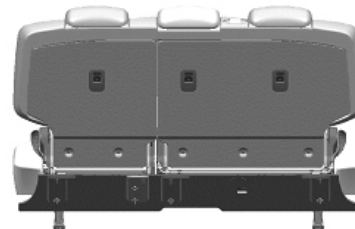

Верхняя постромка

2. Присоедините верхнюю постромку детского сиденья к верхней постромке сиденья второго ряда.
3. Плотно закрепите детское сиденье, отрегулировав длину постромок.

### **⚠ ВНИМАНИЕ**

Убрав подголовник, уберите его в багажник или закрепите. При столкновении или резком торможении он может нанести травму. Когда детское сиденье не используется, обязательно установите подголовник на место.

## Возможность установки детских сидений ISOFIX в разных положениях ISOFIX

Весовая группа	Класс размера	Приспособление	Положения ISOFIX		
			Пассажир на переднем сиденье	Заднее сиденье – центр	Заднее сиденье – борта
CARRYCOT	F	ISO/L1	X	X	IUF
	G	ISO/L2	X	X	IUF
ГРУППА 0: до 10 кг	E	ISO/R1	X	X	IUF
ГРУППА 0+: до 13 кг	E	ISO/R1	X	X	IUF
	D	ISO/R2	X	X	IUF
	C	ISO/R3	X	X	IUF
ГРУППА I: до 9~18 кг	D	ISO/R2	X	X	IUF
	C	ISO/R3	X	X	IUF
	B	ISO/F2	X	X	IUF
	B1	ISO/F2X	X	X	IUF
	A	ISO/F3	X	X	X

IUF: Подходит для систем ISOFIX с детскими сиденьями, направленными лицевой стороной по направлению движения, разрешенными для использования в этой весовой группе.

IL: Подходит для ряда конкретных детских сидений ISOFIX, перечисленных в прилагаемом списке.

Эти детские сиденья ISOFIX относятся к конкретным автомобилям ограниченных или полууниверсальных категорий.

X: Положение ISOFIX не подходит для детских сидений ISOFIX этой категории веса или размера.

## 0 ПРЕДУПРЕЖДЕНИЕ ОТНОСИТЕЛЬНО ДЕТСКИХ АВТОМОБИЛЬНЫХ СИДЕНИЙ

- 1 • **Используйте только официально разрешенные детские автомобильные сиденья.**

2 Компания Ssangyong не несет ответственности за получение травм или повреждение имущества в связи с дефектами детских сидений.

- 4 • **Используйте только детские автомобильные сиденья подходящего типа и размера для вашего ребенка.**

- 5 • **Устанавливайте детские автомобильные сиденья только в надлежащем месте.**

- 6 • **Детские сиденья делятся на 5 категорий по весу:**

7 Группа 0: 0~10 кг

8 Группа 0+: 0~13 кг

9 ГРУППА I: до 9~18 кг

10 ГРУППА II: 15~25 кг

11 ГРУППА III: 22~36 кг

12

13

14

15

16

17

18

19

20

- **Группа 0 и 0+**

Детское автомобильное сиденье в обратном положении установлено на заднем сиденье.

- **Группа I**

Детское автомобильное сиденье в нормальном положении установлено на заднем сиденье.

- **Группы II и III**

На заднем сиденье установлена дополнительная подушка, и ремень безопасности пристегнут. Всегда следуйте инструкциям по установке и использованию производителя дополнительной подушки.

0
1
2
3
4
5
6
7
8
9
10
11
12
13
14
15
16

## Возможность установки детских сидений в разных положениях

Весовая группа	Рисунок удерживающего устройства	Пассажир на переднем сиденье	Заднее сиденье – центр	Заднее сиденье – борта	Метод установки
ГРУППА 0: до 10 кг	Детское автомобильное сиденье, установленное в обратном положении	X	X	U	Ремень безопасности для обратного положения с креплением в трех точках
ГРУППА 0+: до 13 кг	Детское автомобильное сиденье, установленное в обратном положении	X	X	U	Ремень безопасности для обратного положения с креплением в трех точках
ГРУППА I: до 9~18 кг	Детское автомобильное сиденье, установленное в нормальном положении	UF	UF	U	Ремень безопасности с креплением в 2 или 3 точках
ГРУППА I: до 15~25 кг	Дополнительная подушка сиденья, позволяющая детям использовать стандартные ремни безопасности	UF	UF	U	3 точки
ГРУППА I: до 22~36 кг	Дополнительная подушка сиденья, позволяющая детям использовать стандартные ремни безопасности	UF	UF	U	3 точки

U: Подходит для универсальных детских сидений, разрешенных для использования в массовой категории.

UF: Подходит для универсальных детских сидений, устанавливаемых в нормальном положении, разрешенных для использования в массовой категории.

L: Подходит для ряда конкретных детских сидений, перечисленных в прилагаемом списке. Эти сиденья могут относиться к полууниверсальной категории.

X: Положение сиденья не подходит для детей массовой категории.



## ПРЕДУПРЕЖДЕНИЯ ПО ИСПОЛЬЗОВАНИЮ РЕМНЯ БЕЗОПАСНОСТИ



### ПРЕДУПРЕЖДЕНИЯ ПО ИСПОЛЬЗОВАНИЮ РЕМНЯ БЕЗОПАСНОСТИ (I)

- Надевайте плечевой ремень таким образом, чтобы он шел через плечо и грудь. Не надевайте плечевой ремень через шею.
- Надевайте поясной ремень поперек бедер как можно ниже. Не надевайте его на уровне талии, так как в случае аварии ремень безопасности может сдавить живот.
- Не надевайте плечевой ремень под руку. При этом увеличивается опасность выскальзывания пассажира из ремня, что может привести к серьезным травмам или даже смерти. Кроме того, ремень безопасности может стянуть грудь, которая является менее крепкой, чем плечи. Это также может привести к серьезным травмам.
- Не блокируйте ремень безопасности при помощи фиксатора или зажима. Если ремень безопасности не натянут, он не обеспечивает защиту пассажиров от травм или смерти в результате аварии.
- Водитель и пассажиры должны пристегнуть ремни безопасности до начала движения автомобиля. В противном случае водитель и пассажиры могут серьезно пострадать во время аварии или при резком изменении скорости автомобиля. Во многих странах действуют законодательные положения об использовании ремней безопасности, которые следует соблюдать.
- Нельзя пристегивать двух или трех человек одним ремнем безопасности.
- Не надевайте ремень безопасности так, чтобы он мог надавить на твердые или хрупкие предметы в карманах или на одежде пассажиров.
- Для младенцев или маленьких детей всегда необходимо использовать автомобильные сиденья для детей. Учтите, что ремень безопасности с креплением в трех точках предназначен для людей ростом выше 140 см.
- Периодически проверяйте исправность ремня безопасности и его компонентов. Неисправный ремень безопасности может стать причиной серьезных травм. Немедленно почините или замените неисправный ремень безопасности у официального дилера или в авторизованном сервисном центре Ssangyong.
- Индикатор включается каждый раз при включении зажигания. Индикатор выключается после того, как водитель пристегивает ремень безопасности. Если после того, как водитель пристегнул ремень безопасности, индикатор не выключается, это означает наличие неисправности в системе. В этом случае ремень безопасности должен проверить дилер или авторизованный сервисный центр Ssangyong.
- Наличие на ремнях безопасности дополнительных устройств или аксессуаров может стать причиной их неисправности. Не используйте какие-либо приспособления для регулировки, которые ограничивают функционирование ремней безопасности.
- Периодически проверяйте исправность всех деталей ремня безопасности и заменяйте неисправные детали. Ремень безопасности, растянувшийся при аварии, следует заменить на новый. Ssangyong рекомендует замену всех деталей ремня безопасности после аварии. Нет необходимости заменять ремень безопасности после несерьезных аварий, если, по мнению сотрудников дилера или авторизованного сервисного центра Ssangyong, ремень безопасности находится в исправном состоянии. Компоненты ремня безопасности, не поврежденные явным образом во время аварии, также следует проверить и заменить, в случае если окажутся поврежденными или неисправными.



## ПРЕДУПРЕЖДЕНИЯ ПО ИСПОЛЬЗОВАНИЮ РЕМНЯ БЕЗОПАСНОСТИ (II)

- После серьезной аварии следует заменить всю систему ремней безопасности, даже если она явным образом не повреждена.
- Никогда не модифицируйте ремень безопасности.
- Ремни безопасности всегда должны быть сухими и чистыми. Следите за тем, чтобы ремни безопасности не запачкались полирующими средствами, маслом или химическими веществами, в особенности, аккумуляторной кислотой. Мойте ремни безопасности водой и мягким мылом. Если ремень безопасности изнашивается, испачкался или поврежден, его следует заменить.
- Отрегулируйте сиденье, перед тем как надеть ремень безопасности.
- Во время движения автомобиля, когда на пассажирах надет ремень безопасности, спинки сидений должны быть в вертикальном положении. Если ремень безопасности не натянут или надет слишком высоко, то в случае аварии он не обеспечивает защиту водителя и пассажиров от травм или смерти.
- Во время движения автомобиля угол наклона спинки сиденья должен быть минимальным, но достаточным для удобства пассажиров. Ремень безопасности срабатывает наиболее эффективно, если пассажиры сидят прямо, облокотившись о спинку сиденья. Если спинка сиденья наклонена назад слишком сильно, ремень безопасности может соскользнуть, в результате чего повышается риск получения пассажирами травм при аварии.
- Если язычок защелки вставить в неправильный разъем, ремень безопасности оказывает давление на живот, а не таз. Это может привести к серьезному повреждению внутренних органов.
- Если ремень безопасности перекручен, уменьшается площадь соприкосновения ремня с телом, в результате чего давление от удара при аварии увеличивается.
- Следите за тем, чтобы язычок защелки был надежно зафиксирован.
- Беременным женщинам следует обратиться к врачу для получения дополнительных рекомендаций по использованию ремней безопасности.
- Разъем ремня безопасности должен быть чистым.
- Ремни безопасности следует надевать так, чтобы они были на уровне костных структур организма (то есть, как можно ниже в районе таза, бедер, груди и плеч); надевать ремень безопасности в области живота не рекомендуется.
- Ремни безопасности могут должным образом защитить пассажиров, только если их надежно зафиксировать, однако при этом пассажирам должно быть удобно. Натянутый ремень безопасности обеспечивает защиту пассажиров значительно хуже.
- Следует соблюдать осторожность, чтобы не запачкать ткань ремня полировочными средствами, маслом и химикатами, и особенно аккумуляторной кислотой. Чистить аккуратно, пользуясь жидким мылом и водой. Ремень безопасности следует заменить при износе ткани ремня, ее загрязнении или повреждении.
- Если система ремней безопасности подверглась сильному удару, ее необходимо полностью заменить, даже если она явным образом не повреждена.
- Следите за тем, чтобы ремни безопасности не были перекручены.
- Каждый ремень безопасности должен использоваться только одним пассажиром; опасно надевать ремень безопасности на ребенка, сидящего на коленях у взрослого.
- Не следует модифицировать систему ремней безопасности так, чтобы изменения мешали регулировать длину ремней безопасности и устранять перекручивание ремней.

0

1

2

3

4

5

6

7

8

9

10

11

12

13

14

15

16

0

1

2

3

4

5

6

7

8

9

10

11

12

13

14

15

16



## ПРЕДУПРЕЖДЕНИЯ ПО ИСПОЛЬЗОВАНИЮ РЕМНЯ БЕЗОПАСНОСТИ (III)

- Не устанавливайте детское автомобильное сиденье по центру заднего сиденья с помощью креплений ISOFIX. Крепления ISOFIX предназначены только для левой и правой частей сиденья. Не пытайтесь закрепить детское сиденье в центре заднего сиденья, используя крепления ISOFIX. При столкновении крепления ISOFIX при установке в центре могут оказаться недостаточно прочными и сломаться, что может привести к серьезной травме или гибели ребенка.
- Не устанавливайте более одного нижнего крепления детского сиденья. При некорректном увеличении нагрузки крепления могут сломаться, что может привести к серьезной травме или гибели ребенка.
- Закрепляйте детские сиденья ISOFIX или совместимые детские автомобильные сиденья только в местах, показанных на рисунке.
- Всегда следуйте инструкциям по установке и использованию производителя детского сиденья.

## ПОДУШКА БЕЗОПАСНОСТИ

Дополнительная система безопасности SRS обеспечивает дополнительную защиту водителя и пассажиров в случае аварии.

### Индикатор подушки безопасности

Если после запуска двигателя индикатор не загорается или загорается во время движения автомобиля, это указывает на наличие неисправности. В этом случае систему подушек безопасности должен проверить дилер или авторизованный сервисный центр Ssangyong.

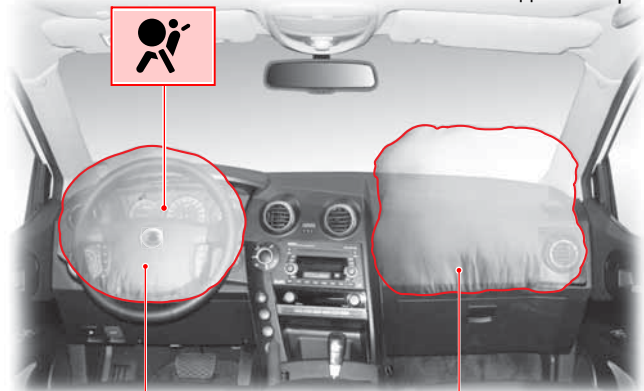

### Подушка безопасности для водителя

Подушка безопасности для водителя находится по центру рулевого колеса.

### Подушка безопасности для пассажира\*

Подушка безопасности для пассажира находится на приборной панели.

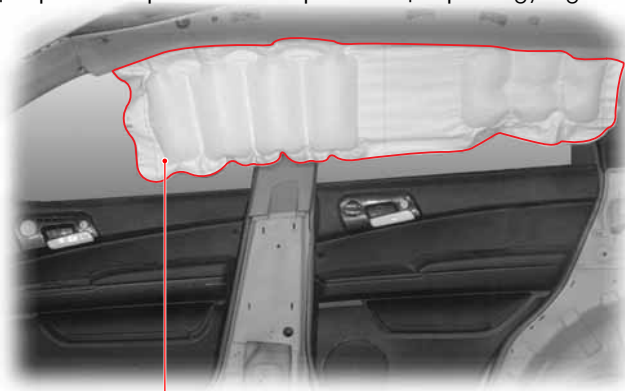

### Боковая подушка безопасности\* (ACTYON)

Боковые подушки безопасности находятся в верхней части салона между передними и задними дверями, прямо под крышей автомобиля. Боковая подушка безопасности срабатывает только при боковом ударе и предназначена для защиты головы пассажира.

### Преднатяжитель (для переднего сиденья)\*

В случае сильного лобового удара преднатяжители ремней безопасности сразу же натягивают ремни безопасности, благодаря чему пассажиры остаются на сиденьях. Это обеспечивает эффективное функционирование ремней и подушек безопасности.



### Активация натяжителя

Натяжители ремней безопасности на передних сиденьях водителя и пассажира убирают провисание в момент фронтального удара.

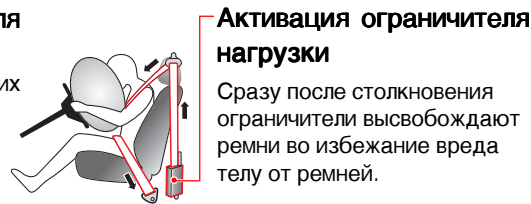

### Активация ограничителя нагрузки

Сразу после столкновения ограничители высвобождают ремни во избежание вреда телу от ремней.

0
1
2
3
4
5
6
7
8
9
10
11
12
13
14
15
16

## 0 ПОДУШКА БЕЗОПАСНОСТИ SRS

1 Подушка безопасности SRS является вспомогательным  
2 средством безопасности в дополнение к ремням безопасности,  
3 в случае аварии обеспечивающим для водителя и пассажиров  
4 защиту от травм головы, груди и некоторых других травм.  
5 Водитель и пассажиры обязательно должны надевать ремни  
6 безопасности, в этом случае защита является наиболее  
7 эффективной. Система SRS не заменяет ремни безопасности  
8 и является дополнительным средством безопасности.

### 9 **⚠ ВНИМАНИЕ**

- Система подушек безопасности является вспомогательной системой безопасности в дополнение к ремням безопасности. Вы и ваши пассажиры всегда должны пристегивать ремни безопасности надлежащим образом, даже если в автомобиле имеются подушки безопасности.
- Срабатывание подушки безопасности зависит от силы и угла удара.
- Подушки безопасности для водителя и пассажира, сидящего на переднем сиденье, срабатывают одновременно.

### 12 **⚠ ОСТОРОЖНО**

13 Подушка безопасности находится в части автомобиля под  
14 надписью "SRS". Поэтому эту область необходимо защищать от  
15 ударов и не хранить в ней никакие предметы. Прямой контакт с  
16 этой областью также нежелателен.

## 15 ПРОВЕРКА ПОДУШКИ БЕЗОПАСНОСТИ

Система подушек безопасности должна пройти осмотр через 10 лет после установки вне зависимости от ее внешнего вида и других условий.

## Расположение предупреждающей таблички воздушной подушки

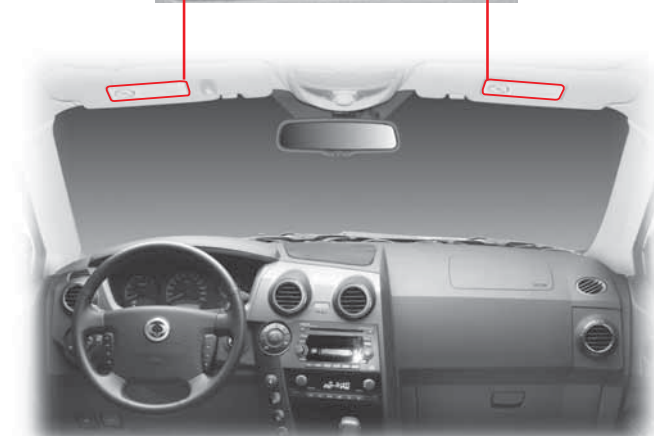

### 18 **⚠ ВНИМАНИЕ**

Наклейки с предупреждениями о подушке безопасности содержат информацию о том, какую опасность она может представлять; такие наклейки крепятся на противосолнечных козырьках водителя и пассажира на переднем сиденье.

## ПЕРЕДНИЕ ПОДУШКИ БЕЗОПАСНОСТИ

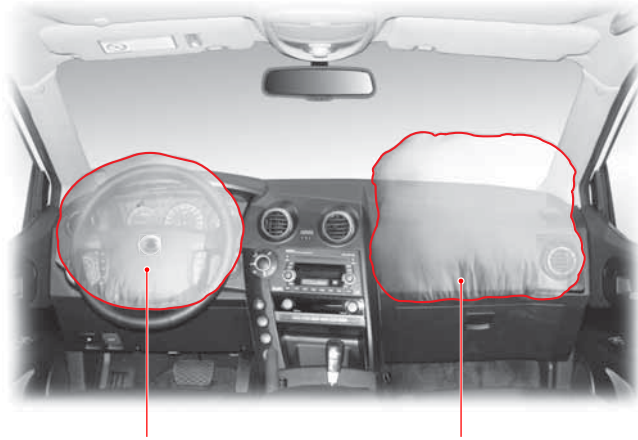

### Подушка безопасности для водителя

Подушка безопасности для водителя находится по центру рулевого колеса.

### Подушка безопасности для пассажира\*

Подушка безопасности для пассажира находится на приборной панели.

### Преднатяжитель (для переднего сиденья)\*

Передние подушки безопасности и преднатяжители ремней безопасности срабатывают одновременно.

## Срабатывание подушки безопасности

### ▶ Подушка безопасности срабатывает в следующем случае:

- При сильном лобовом ударе передние подушки безопасности срабатывают одновременно с ремнями безопасности, тем самым предотвращая или уменьшая травмы.

### ▶ Подушка безопасности может сработать в следующем случае:

- При ударе о поверхность дороги; при ударе о бордюр в случае, когда автомобиль движется на очень высокой скорости; при ударе в результате падения на поверхность дороги под большим углом.

### ▶ Подушка безопасности не срабатывает в следующих случаях:

- Переверачивание, боковой удар или задний удар.
- Если удар несильный, ремней безопасности достаточно, чтобы защитить пассажиров.

### ▶ Подушка безопасности редко срабатывает в следующих случаях:

- Косой удар, переверачивание.
- Слабый удар, который не определяется датчиком (построенным на принципе сжатия).
- Удар об узкие предметы (фонарный столб или дерево).
- Попадание автомобиля в водосток или лужу.
- Лобовое столкновение с тяжелым автомобилем (например, с грузовиком).
- Удар камнем по капоту.
- Индикатор подушки безопасности включен.
- Средний или сильный удар в центр боковой части корпуса. В этом случае срабатывают только боковые подушки безопасности.

0

1

2

3

4

5

6

7

8

9

10

11

12

13

14

15

16

0

## БОКОВАЯ ПОДУШКА БЕЗОПАСНОСТИ\*

1

2

3

4

5

6

7

8

### Датчик боковой подушки безопасности

Датчик боковой подушки безопасности расположен в нижней части стойки В.

9

10

11

12

13

14

15

16

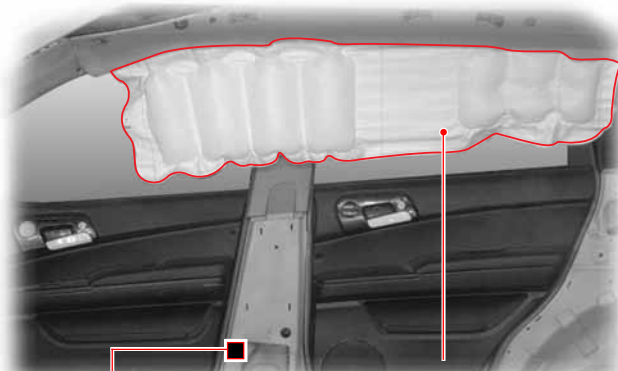

### Боковая подушка безопасности

Боковые подушки безопасности находятся в верхней части салона между передними и задними дверями, прямо под крышей автомобиля. Боковая подушка безопасности срабатывает только при боковом ударе и предназначена для защиты головы пассажира.



#### ВНИМАНИЕ

- Не оказывайте давление на датчик боковой подушки безопасности. Это может вызвать срабатывание подушки безопасности.
- Срабатывание боковой подушки безопасности зависит от силы и угла удара.
- Не хлопайте дверью сильно. Это может привести к повреждениям боковых и передних подушек безопасности.
- Передние подушки безопасности и преднатяжители срабатывают одновременно; боковые подушки безопасности срабатывают при среднем или сильном ударе в центр боковой части корпуса.

### Срабатывание боковой подушки

- ▶ **Подушка безопасности срабатывает в следующем случае:**
  - Средний или сильный удар в центр боковой части корпуса.
- ▶ **Подушка безопасности может сработать в следующем случае:**
  - Автомобиль переворачивается, что приводит к сильному боковому удару.
- ▶ **Подушка безопасности не срабатывает в следующих случаях:**
  - Лобовой удар, когда автомобиль останавливается или движется на низкой скорости.
  - Столкновение при движении задним ходом.
  - Если удар несильный, ремней безопасности достаточно, чтобы защитить пассажиров.
- ▶ **Подушка безопасности редко срабатывает в следующих случаях:**
  - Косой удар (в диагональном направлении).
  - Лобовой удар или задний удар.
  - Переворачивание без серьезного удара.
  - Зажженном предупреждающем индикаторе воздушной подушки.

### ПРОВЕРКА ПОДУШКИ БЕЗОПАСНОСТИ

Система подушек безопасности должна пройти осмотр через 10 лет после установки вне зависимости от ее внешнего вида и других условий.

## УСЛОВИЯ, ПРИ КОТОРЫХ НЕ ПРОИСХОДИТ СРАБАТЫВАНИЕ ПОДУШЕК БЕЗОПАСНОСТИ



Воздушные подушки могут не срабатывать в ситуациях, когда для обеспечения защиты пассажиров достаточно действия традиционных ремней безопасности. В некоторых случаях срабатывание подушек безопасности на малых скоростях может привести к травмированию пассажиров (легкие ушибы, порезы, ожоги и пр.), а также к потере управления транспортным средством.



Подушки безопасности могут не срабатывать при ударах автомобиля сзади, поскольку пассажиры смещаются назад под воздействием ударной силы. В таких случаях подушки безопасности не способны обеспечить необходимую защиту.

0

1

2

3

4

5

6

7

8

9

10

11

12

13

14

15

16



0

1

2

3

4

5

6

7

8

9

10

11

12

13

14

15

16



Передние подушки безопасности могут не срабатывать при боковых столкновениях, когда пассажиры смещаются в противоположную направлению удара сторону, и действие подушек не может обеспечить необходимой защиты.

В то же время, боковые или перегородочные подушки безопасности (если таковые имеются) могут срабатывать в зависимости от силы и направления удара, а также скорости движения автомобиля.

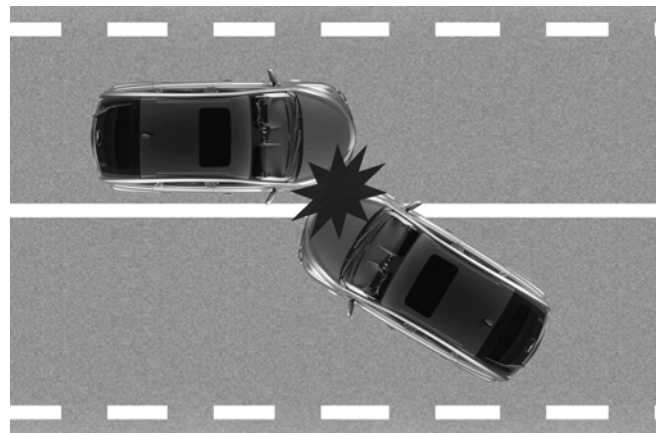

При касательном столкновении сила удара будет слабее, чем при лобовом столкновении. Следовательно, подушки безопасности могут не сработать.

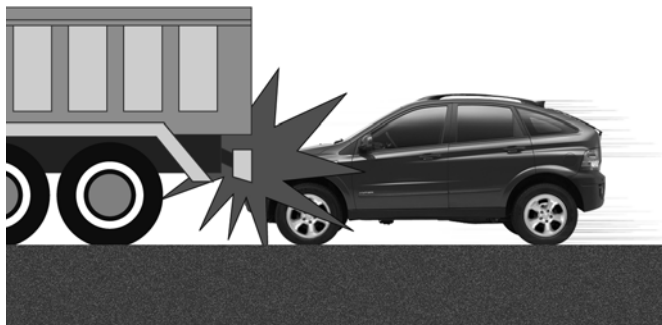

В аварийных ситуациях водители зачастую рефлекторно используют резкое торможение. При таком торможении передняя часть автомобиля опускается, вследствие чего она может оказаться под крупногабаритным транспортным средством, имеющим высокий дорожный просвет. Поскольку в таких случаях удара может не последовать, либо его сила будет сравнительно небольшой, подушки безопасности могут не срабатывать.

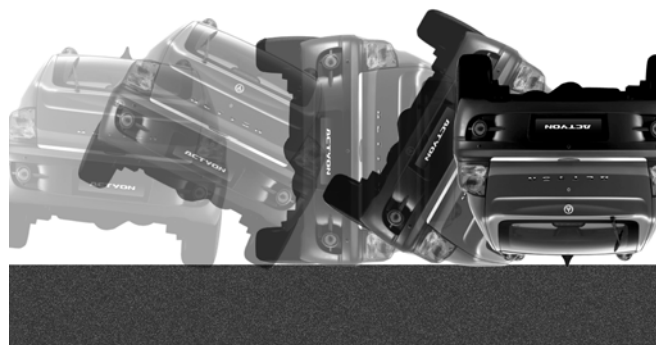

Также подушки безопасности могут не срабатывать при переворачивании автомобиля, поскольку в таких ситуациях их действие не способно защитить пассажиров должным образом. Тем не менее, при переворачивании автомобиля вследствие бокового столкновения могут срабатывать боковые или перегородочные подушки безопасности (если таковые установлены на автомобиле).

0

1

2

3

4

5

6

7

8

9

10

11

12

13

14

15

16

0

1

2

3

4

5

6

7

8

9

10

11

12

13

14

15

16



Подушки безопасности могут не срабатывать при столкновении автомобиля со столбами или деревьями, когда удар приходится на одну конкретную область и датчики не получают полной информации о его фактической силе.

## ПРЕДУПРЕЖДЕНИЯ ПО ИСПОЛЬЗОВАНИЮ ПОДУШКИ БЕЗОПАСНОСТИ



### ПРЕДУПРЕЖДЕНИЯ ПО ИСПОЛЬЗОВАНИЮ ПОДУШКИ БЕЗОПАСНОСТИ (I)

- Не проводите диагностику электрической цепи с помощью пробника цепей. Не пытайтесь модифицировать любые компоненты системы подушек безопасности, включая рулевое колесо, место установки подушек безопасности и крепления.
- Неправильный осмотр подушки безопасности может представлять опасность и стать причиной травм. Замена систем подушек безопасности должна осуществляться только дилером или авторизованным сервисным центром Ssangyong.
- При замене рулевого колеса используйте только детали производства Ssangyong.
- При запуске двигателя для проверки системы включается индикатор подушки безопасности. Если система исправна, через 6 секунд индикатор выключается. Если индикатор не включается, это означает наличие неисправности. В этом случае систему подушек безопасности должен проверить дилер или авторизованный сервисный центр Ssangyong.
- Никогда не разрешайте маленьким детям и младенцам сидеть на переднем сиденье; не разрешайте им сидеть у вас на коленях. При срабатывании передней подушки безопасности дети могут серьезно пострадать или даже умереть.
- Детское автомобильное сиденье должно быть установлено на заднем сиденье.
- Детское автомобильное сиденье не следует ставить на переднее сиденье. В случае аварии младенцы или дети могут серьезно пострадать при срабатывании подушки безопасности.
- Ремень безопасности и подушки безопасности срабатывают наиболее эффективно, если пассажиры сидят прямо, опираясь на спинку сиденья.
- Сиденье должно находиться на некотором расстоянии от рулевого колеса и приборной панели. Водителю и пассажиру не следует опускать голову, так как при срабатывании подушка безопасности может нанести серьезные травмы или даже привести к смерти.
- Не пытайтесь вручную или с помощью инструментов модифицировать любые компоненты системы подушек безопасности, включая рулевое колесо, место установки подушек безопасности и крепления. Подушка безопасности может неожиданно сработать и нанести вам травмы.
- Подушка безопасности содержит взрывчатые вещества; поэтому чистку и замену подушки безопасности должен производить дилер или авторизованный сервисный центр Ssangyong.
- После срабатывания компоненты подушки безопасности нагреваются до высокой температуры. Не прикасайтесь к ним.
- После срабатывания подушку безопасности необходимо заменить на новую.
- Не помещайте на рулевое колесо и приборную панель никакие предметы (например, наклейки, освежитель воздуха, подставку для телефона).
- Не облокачивайтесь на окно или дверь; не вытягивайте руку из окна. В этом случае при срабатывании боковой подушки безопасности пассажиры подвергаются большой опасности.
- Не кладите какие-либо предметы между боковыми подушками безопасности и пассажирами. Предмет может помешать подушке безопасности при срабатывании или может ударить по пассажиру.

0

1

2

3

4

5

6

7

8

9

10

11

12

13

14

15

16

0

1

2

3

4

5

6

7

8

9

10

11

12

13

14

15

16



## ПРЕДУПРЕЖДЕНИЯ ПО ИСПОЛЬЗОВАНИЮ ПОДУШКИ БЕЗОПАСНОСТИ (II)

- Не хлопайте дверью сильно. Это может привести к повреждениям боковых и передних подушек безопасности.
- Держитесь только за наружный обод рулевого колеса, чтобы при срабатывании подушки безопасности ей ничего не мешало.
- Не управляйте машиной, скрестив руки. При срабатывании подушки безопасности это может привести к серьезным травмам.
- Не наклоняйте лицо или грудь к рулевому колесу и приборной панели. Не разрешайте пассажирам наклонять голову к приборной панели или класть на нее руки и ноги. Это мешает исправной работе подушки безопасности.
- При срабатывании подушки безопасности слышен громкий звук и появляется дым. Этот дым представляет собой нетоксичный газ на основе азота.
- При срабатывании подушки безопасности выделяется нетоксичный газ. Он может вызвать раздражение кожи, слизистых глаз или носа. Промойте их холодной чистой водой; если раздражение не пройдет, обратитесь к врачу.
- При срабатывании подушки безопасности может разбиться ветровое стекло автомобиля.
- В случае если рулевое колесо необходимо отремонтировать, а также, если при аварии подушка безопасности не сработала, систему подушек безопасности должен проверить официальный дилер или авторизованный сервисный центр Ssangyong.
- Срабатывание подушки безопасности может привести к косвенным травмам (например, ссадины, ожоги или порезы разбитым стеклом). При срабатывании подушки безопасности выделяется нетоксичный газ.
- При несильном ударе ремней безопасности может быть достаточно, чтобы защитить пассажиров; в этом случае подушки безопасности не срабатывают, и, соответственно, не защищают пассажиров от косвенных травм (порезов, ссадин, ожогов).





# Система вентиляции, обогрева, кондиционирования и очистки воздуха

# 9

## ОГЛАВЛЕНИЕ

- СИСТЕМА ОБОГРЕВА /  
КОНДИЦИОНИРОВАНИЯ ВОЗДУХА .... 9-2
- ВНИМАНИЕ! ПРЕДУПРЕЖДЕНИЕ! ..... 9-4
- ДОПОЛНИТЕЛЬНОЕ УСТРОЙСТВО  
ПОДОГРЕВА ..... 9-5
- ОБОГРЕВАТЕЛЬ / КОНДИЦИОНЕР\* ... 9-6
- РУЧНОЕ УПРАВЛЕНИЕ ОБОГРЕВАТЕЛЕМ /  
КОНДИЦИОНЕРОМ ..... 9-10
- ОЧИСТКА ЗАПОТЕВШИХ СТЕКОЛ ... 9-13
- ЗАМЕНА ФИЛЬТРА КОНДИЦИОНЕРА .... 9-14

0

1

2

3

4

5

6

7

8

9

10

11

12

13

14

15

16



## СИСТЕМА ОБОГРЕВА / КОНДИЦИОНИРОВАНИЯ ВОЗДУХА

0

1

2

3

4

5

6

7

8

9

10

11

Датчик солнечного света



Панель управления обогревателем / системой



## Переднее центральное вентиляционное отверстие



Вы можете отрегулировать направление воздушного потока, перемещая ручку в горизонтальном или вертикальном направлении.

## Переднее боковое вентиляционное отверстие



Вы можете отрегулировать направление воздушного потока, перемещая регулятор отверстия для выпуска воздуха.

Вы можете отрегулировать объем воздуха, поворачивая регулятор объема воздуха по часовой стрелке / против часовой стрелки.

0

1

2

3

4

5

6

7

8

9

10

11

12

13

14

15

16

## ВНИМАНИЕ! ПРЕДУПРЕЖДЕНИЕ!

### 0 Характеристики и теплоемкость хладагента

1	Позиция	
2	Тип	R134a
3	Объем	650 ± 30 г

### 4 ВНИМАНИЕ

- 5 • Если заснуть в автомобиле, в котором работает кондиционер или обогреватель, и в котором закрыты все окна, из-за нехватки воздуха можно задохнуться.
- 6 • При продолжительной работе системы вентиляции воздуха в режиме рециркуляции в салоне может стать душно, а окна могут запотеть. Включайте режим рециркуляции воздуха только на непродолжительное время.
- 7 • При попадании в салон выхлопных газов возникает опасность отравления угарным газом. В этом случае, а также при движении по задымленной местности, включите режим рециркуляции воздуха на непродолжительное время. После движения по задымленной местности обязательно переключитесь обратно на режим подачи свежего воздуха.
- 8 • Если заснуть в автомобиле, в котором работает кондиционер или обогреватель, и в котором закрыты все окна, из-за нехватки воздуха можно задохнуться. При использовании кондиционера или обогревателя рекомендуется часто проветривать салон.
- 9 • Никогда не оставляйте ребенка или человека с ограниченными физическими возможностями одного в автомобиле, в котором включен кондиционер в жаркую погоду или обогреватель в холодную погоду. Ребенку или человеку с ограниченными физическими возможностями угрожает серьезная опасность в связи с перегревом или недостатком кислорода.

### ОСТОРОЖНО

- Если вы припарковали автомобиль под прямым солнечным светом, перед включением кондиционера обязательно откройте все окна и проветрите салон.
- Продолжительная работа кондиционера в припаркованном автомобиле может привести к перегреву двигателя.
- При продолжительном движении вверх по склону следует регулярно включать/выключать кондиционер один раз в 3–5 минут.
- Чтобы не разрядился аккумулятор, не включайте надолго вентилятор, когда двигатель не работает.
- Чтобы поддерживать систему в оптимальном состоянии, а также чтобы поддерживать уровень смазки компрессора кондиционера и других деталей, включайте кондиционер на низкой скорости один раз в неделю.
- Не останавливайте двигатель во время работы кондиционера. В противном случае в воздуховоде может возникнуть неприятный запах. Переключите вентилятор в режим свежего воздуха, и подождите несколько минут, прежде чем выключить двигатель.
- Если при запуске двигателя включен кондиционер, двигатель может запуститься с трудом, а нестабильный холостой ход двигателя может привести к вибрации автомобиля. Следите за тем, чтобы электрические системы, например вентилятор, были выключены.
- Если не использовать кондиционер продолжительное время, может возникнуть неприятный запах. Чтобы устранить запах, следует включить кондиционер на 20–30 минут, не закрывая при этом двери автомобиля.
- Зимой, когда кондиционер обычно выключен, включайте его один или два раза в месяц на 5–10 минут.
- При нерегулярном использовании кондиционера смазка компрессора кондиционера не циркулирует, что приводит к неисправности кондиционера. Включайте кондиционер на низкой скорости.
- Если во время внезапного ускорения в автомобиле работает кондиционер, вы можете услышать щелчок магнитной муфты компрессора. Этот щелчок свидетельствует о том, что компрессор работает нормально. При этом понижается внутреннее давление и обеспечивается защита системы кондиционирования воздуха.

## ДОПОЛНИТЕЛЬНОЕ УСТРОЙСТВО ПОДОГРЕВА

- Автомобиль, оснащенный двигателем с прямым впрыском, оснащен также дополнительными устройствами подогрева, используемыми для предварительного подогрева, предшествующего полному подогреву охлаждающей жидкости. Дополнительные устройства подогрева:
  - FFH\* (автономный предпусковой подогреватель)
  - PTC (электрический обогреватель воздуха)

Автономный предпусковой подогреватель*	Система подогрева PTC
<p>Этот дополнительный подогреватель топливного типа повышает эффект разогрева, увеличивая температуру охлаждающей жидкости, циркулирующей в двигателе.</p> <p>В отличие от системы PTC, водитель не может включить или выключить автономный предпусковой подогреватель. Автономный предпусковой подогреватель включается автоматически в зависимости от температуры охлаждающей жидкости двигателя и наружной температуры.</p>	<p>Этот дополнительный подогреватель электрического типа устанавливается в системе вентиляции салона. Это устройство повышает эффект подогрева, увеличивая температуру воздуха, попадающего в салон автомобиля.</p> <p>Это устройство работает/не работает, когда блок управления подогревом подает/прекращает подавать напряжение на подогреватель электрического типа в зависимости от температуры жидкости в системе охлаждения двигателя и наружной температуры.</p>
<p>► <b>Работа топливного подогревателя</b></p> <ul style="list-style-type: none"><li>• Система подогрева FFH работает не более 2 минут с целью сжигания остатков топлива в системе при остановке двигателя во время работы. Таким образом, если система FFH работает в течение некоторого времени после остановки двигателя, то это не является ошибкой.</li><li>• На начальном этапе работы топливный насос подогревателя работает с незначительным шумом, а из системы выпуска отработавших газов подогревателя выходит белый дым. Это нормальное состояние при подаче топлива в топливную линию FFH.</li></ul>	<p>► <b>Рабочее состояние</b></p> <p>Данное устройство работает, когда температурный переключатель находится в любом положении, кроме положения OFF; при этом температура охлаждающей жидкости и наружная температура должны быть в пределах определенного диапазона.</p> <p>► <b>Нерабочее состояние</b></p> <ul style="list-style-type: none"><li>• Переключатель находится в выключенном положении.</li><li>• Датчик наружной температуры неисправен.</li><li>• Во время запуска двигателя.</li><li>• Недостаточное напряжение аккумулятора.</li><li>• При разогреве двигателя (индикатор  находится в положении ON).</li></ul>

0

1

2

3

4

5

6

7

8

9

10

11

12

13

14

15

16

## ОБОГРЕВАТЕЛЬ / КОНДИЦИОНЕР\*

При нажатии кнопки включения автоматического режима температура воздуха в салоне поддерживается автоматически в соответствии с установленной температурой. С помощью соответствующих кнопок кондиционера можно вручную управлять работой кондиционера и независимо регулировать направление воздушного потока, скорость работы вентилятора и выбирать источник забора воздуха. Для выключения кондиционера и обогревателя нажмите кнопку "OFF". Для установки нужной температуры поверните ручку установки температуры.

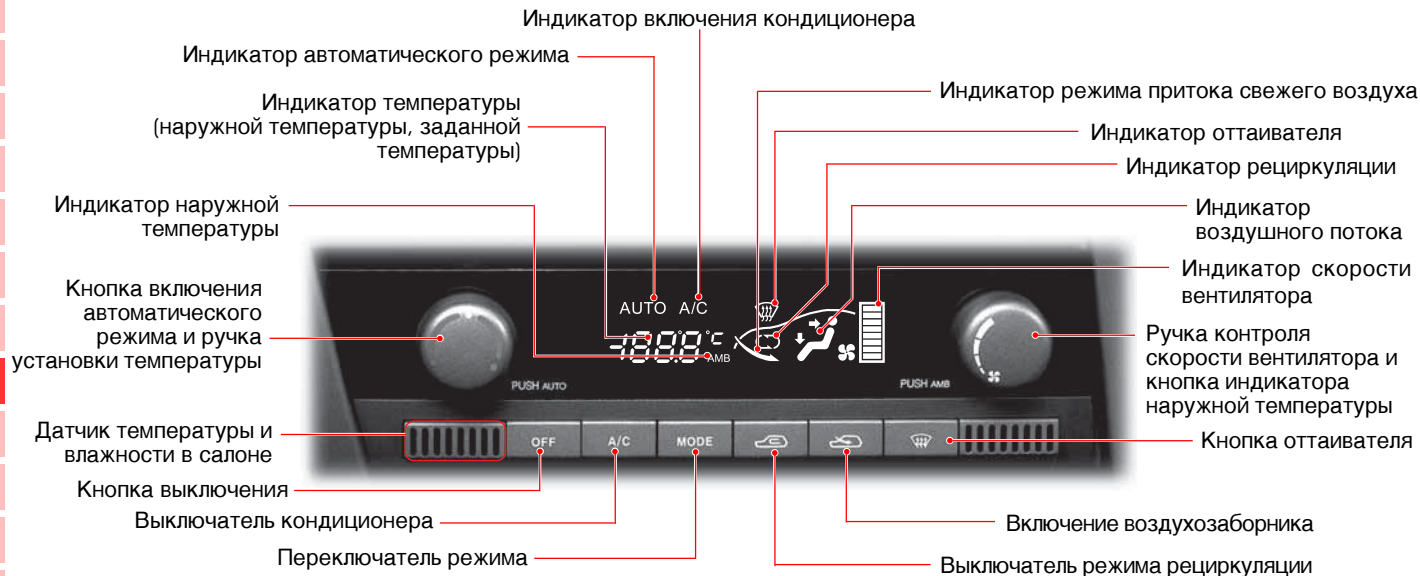

### Автоматический режим работы

При нажатии кнопки включения автоматического режима на вакуумном флуоресцентном дисплее загорается индикатор "AUTO"; температура в салоне автоматически поддерживается в соответствии с заданной температурой.

При нажатии кнопки включения автоматического режима во время режима ручного управления система переключается в автоматический режим работы.

### Режим ручного управления

При использовании ручки контроля скорости вентилятора, выключателя кондиционера, кнопки рециркуляции или переключателя режима во время автоматического режима работы индикатор "AUTO" на дисплее выключается и система кондиционирования переключается в режим ручного управления.

## Ручка установки температуры

Чтобы отрегулировать температуру, установите нужные параметры, поворачивая эту ручку.

## Ручка контроля скорости вентилятора

Для управления скоростью вентилятора поверните эту ручку. При вращении этой ручки в автоматическом режиме работы индикатор "AUTO" выключается и система переключается в режим ручного управления.

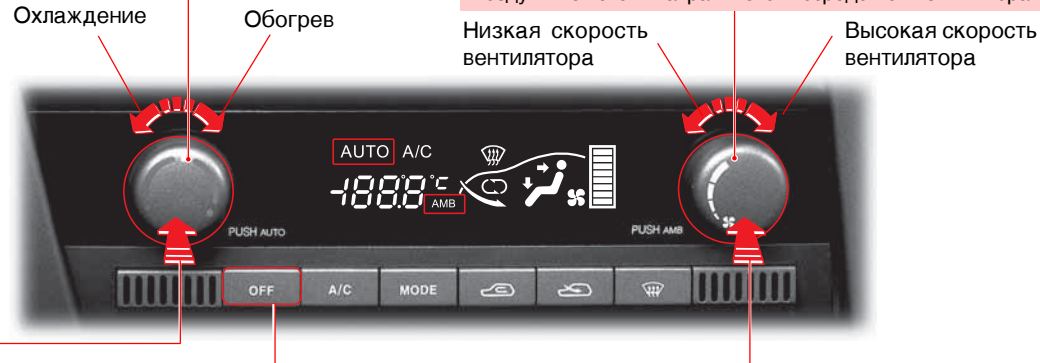

### **!** ОСТОРОЖНО

Если выключатель кондиционера выключен, кондиционер не будет работать, даже если выключатель вентилятора включен. Однако воздушные потоки направляются посредством вентилятора.

Низкая скорость вентилятора

Высокая скорость вентилятора

## Кнопка включения автоматического режима

При нажатии кнопки включения автоматического режима на дисплее загорается индикатор "AUTO"; температура в салоне автоматически поддерживается в соответствии с установленной температурой. При нажатии кнопки включения автоматического режима во время режима ручного управления система переключается в автоматический режим работы.

## Кнопка выключения

Для выключения кондиционера/обогревателя нажмите эту кнопку.

## Кнопка индикатора наружной температуры

При нажатии этой кнопки загорается индикатор "AMB" и в течение примерно пяти секунд на вакуумном флуоресцентном дисплее показывается наружная температура.

### **!** ОСТОРОЖНО

Индикатор может показывать неточную наружную температуру, так как на данный показатель влияет степень прогрева двигателя и тепло, исходящее от земли.

- 0
- 1
- 2
- 3
- 4
- 5
- 6
- 7
- 8
- 9
- 10
- 11
- 12
- 13
- 14
- 15
- 16



## 0 Выключатель кондиционера

1 При включении этого выключателя загорается индикатор  
2 ( **A/C** ) и включается кондиционер; при этом индикатор  
3 "AUTO" выключается. При повторном нажатии выключателя  
4 кондиционер выключается и индикатор гаснет.

## Кнопка оттаивателя

Нажмите эту кнопку для быстрого оттаивания.

При нажатии этой кнопки воздушные потоки направляются на ветровое стекло и стекла дверей, кондиционер работает автоматически и наружный воздух попадает в салон.

В этот момент включаются индикаторы ( **A/C** ), (  ) и (  ). При повторном нажатии этой кнопки во время работы индикатор **AUTO** выключается. По завершении оттаивания нажмите кнопку, чтобы восстановить работу в обычном режиме.



## 9 Переключатель режимов

10 При каждом нажатии этого переключателя  
11 меняется режим воздушного потока, который  
12 отображается, как показано на рисунке.

13 При нажатии этого переключателя в  
14 автоматическом режиме работы кондиционера  
15 (горит индикатор "AUTO") система переходит  
16 в режим ручного управления (индикатор "AUTO" гаснет).



## Выключатель режима рециркуляции

При нажатии на кнопку загорается индикатор рециркуляции, и система переключается в режим рециркуляции.

### ⚠ ВНИМАНИЕ

- При использовании режима рециркуляции продолжительное время у пассажиров могут возникнуть головные боли, удушье, сонливость; кроме того, в салоне могут запотеть стекла.
- При попадании в салон выхлопных газов возникает опасность отравления угарным газом. После движения по загрязненной или пыльной местности рекомендуется включить режим притока свежего воздуха.

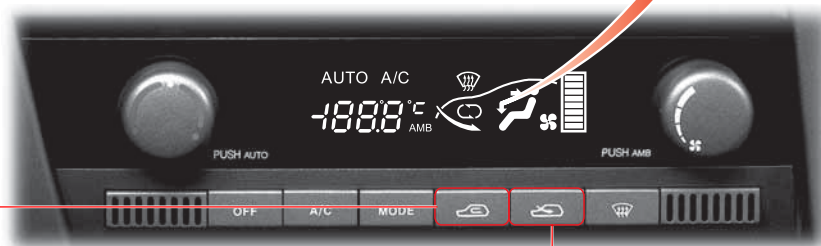

## Включение воздухозаборника

При нажатии на кнопку загорается индикатор воздухозаборника, и система переключается в режим забор воздуха.

### Автоматический выбор режима свежего воздуха и режима рециркуляции

При нажатии кнопки оттаивателя (  ) в салон автоматически попадает наружный воздух. При повторном нажатии выключателя восстанавливается прежний режим работы.



## РУЧНОЕ УПРАВЛЕНИЕ ОБОГРЕВАТЕЛЕМ / КОНДИЦИОНЕРОМ

Вы можете установить в салоне комфортную для вас температуру, включив или выключив кондиционер или систему подогрева, выбрав скорость вентилятора (от 1 до 4) и отрегулировав направление воздушного потока.



### Переключатель режимов

С помощью переключателя режимов меняется режим воздушных потоков. При выборе определенного режима включается соответствующий индикатор.



Подача воздуха в верхнюю часть салона



Двухуровневая вентиляция



Подача воздуха к ногам



Обдув стекол и подача воздуха к ногам



Обдув стекол

0
1
2
3
4
5
6
7
8
9
10
11
12
13
14
15
16

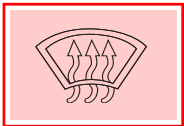

### Кнопка обдува стекол

Нажмите эту кнопку для быстрого обогрева стекол. При нажатии этой кнопки воздушные потоки направляются на ветровое стекло и стекла дверей, кондиционер работает автоматически, наружный воздух попадает в салон, а на кнопке включается индикатор. При повторном нажатии этой кнопки восстанавливается прежний режим работы. По завершении оттаивания нажмите кнопку, чтобы восстановить работу в обычном режиме.

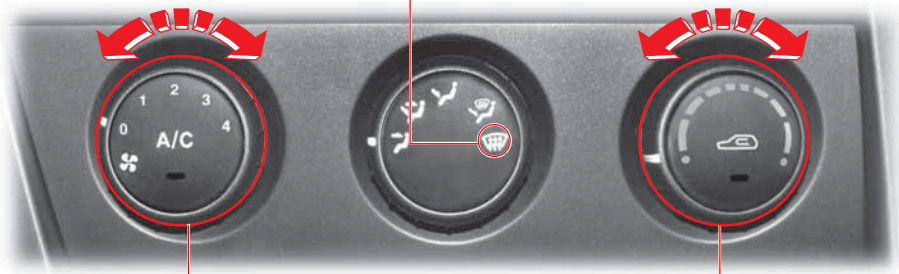

### Ручка контроля вентилятора

Поверните ручку по часовой стрелке или против часовой стрелки, чтобы увеличить или уменьшить скорость вентилятора. Когда ручка находится в положении "0", вентилятор не работает.

### Ручка установки температуры

Отрегулируйте температуру воздушных потоков, повернув ручку.  
Красное направление: Обогрев.  
Синее направление: Охлаждение.

**⚠ ОСТОРОЖНО**  
Если выключатель кондиционера выключен, кондиционер не будет работать, даже если выключатель вентилятора включен. Однако при работающем вентиляторе в салон будет поступать воздух.

0

1

2

3

4

5

6

7

8

9

10

11

12

13

14

15

16

## Выключатель кондиционера

Для включения кондиционера поверните этот выключатель; при этом ручка контроля скорости вентилятора должна находиться в любом положении, кроме положения "0". На выключателе загорится индикатор.

Для выключения кондиционера нажмите кнопку снова.

Индикатор  
включения  
кондиционера



Индикатор  
циркуляции  
воздуха

## Кнопка выбора источника воздуха

При нажатии этой кнопки режим притока воздуха меняется на режим рециркуляции, и наоборот. При выборе режима рециркуляции на кнопке загорается индикатор. При повышенной влажности или во время дождя включите режим притока свежего воздуха и направьте воздушные потоки на ветровое стекло, чтобы оно не запотевало.

### **!** ВНИМАНИЕ

- При использовании режима рециркуляции продолжительное время у пассажиров могут возникнуть головные боли, удушье, сонливость; кроме того, в салоне могут запотеть стекла.
- При попадании в салон выхлопных газов возникает опасность отравления угарным газом. После движения по загрязненной или пыльной местности рекомендуется включить режим притока свежего воздуха.

# ОЧИСТКА ЗАПОТЕВШИХ СТЕКОЛ

## Внутренняя сторона ветрового стекла

1. Нажмите кнопку оттаивателя.
2. Отрегулируйте скорость вентилятора при помощи ручки контроля скорости вентилятора.
3. Чтобы быстро очистить запотевшее стекло, установите высокую скорость вентилятора.
4. Чтобы стекло не запотевало, рекомендуется перевести ручку выбора источника воздуха в режим притока свежего воздуха.

## Наружная сторона ветрового стекла

1. Нажмите кнопку обдува стекол.
2. Отрегулируйте скорость вентилятора при помощи ручки контроля скорости вентилятора.
3. Чтобы быстро очистить запотевшее стекло, установите высокую скорость вентилятора.
4. Установите высокую температуру при помощи ручки установки температуры.

### **⚠ ВНИМАНИЕ**

- Во время дождя или при высокой влажности стекла автомобиля могут запотеть. Запотевшие стекла значительно ухудшают обзор, что создает опасную ситуацию. Чтобы стекло не запотевало, рекомендуется перевести ручку выбора источника воздуха в режим притока свежего воздуха.

### **ПРИМЕЧАНИЕ**

- При нажатии кнопки оттаивателя кондиционер автоматически включается в режиме притока свежего воздуха.

## Автоматический режим работы кондиционера



Кнопка оттаивателя

## Режим ручного управления кондиционером



### **⚠ ОСТОРОЖНО**

- При продолжительной работе кондиционера в двухуровневом режиме или в режиме оттаивания стекла могут запотеть из-за существенной разницы между наружной температурой и температурой салона. В этом случае установите режим притока свежего воздуха и низкую скорость вентилятора.
- Во избежание запотевания стекол, в особенности зимой или летом, с воздухоприемников следует удалять снег, листья или иные посторонние предметы.

0

1

2

3

4

5

6

7

8

9

10

11

12

13

14

15

16

## ЗАМЕНА ФИЛЬТРА КОНДИЦИОНЕРА

Фильтр кондиционера необходимо заменить в следующих случаях:

- Возникновение неприятного запаха при первом включении кондиционера после долгого бездействия.
- Снижение нагнетающей и охлаждающей способности.

### **⚠ ОСТОРОЖНО**

- Не прилагайте чрезмерное усилие к держателям, извлекая отделение для перчаток. В противном случае вы можете повредить держатели и ослабить крепление.
- Заменяйте сразу оба фильтра кондиционера, строго следуя соответствующим указаниям.

### **⚠ ОСТОРОЖНО**

- Фильтр кондиционера следует заменять каждые 10 000 км. Однако при тяжелых условиях эксплуатации (например, при движении по пыльным или грунтовым дорогам), а также при интенсивном использовании кондиционера или обогревателя замену фильтров следует производить чаще.
- Загрязнение фильтра приводит к снижению охлаждающей или нагревательной способности системы, а также к возникновению неприятных запахов.

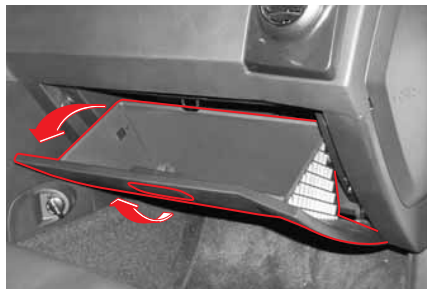

1. Откройте перчаточный ящик.

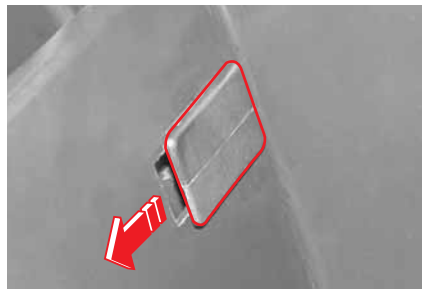

2. Извлеките перчаточный ящик из приборной панели, переместив левую сторону отделения в направлении стрелки.



3. Опустите правую сторону отделения для перчаток в направлении стрелки.

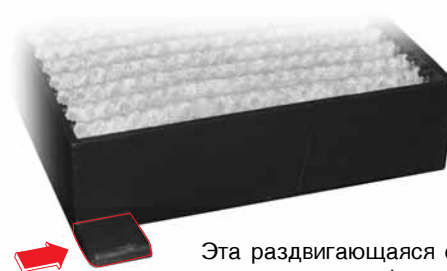
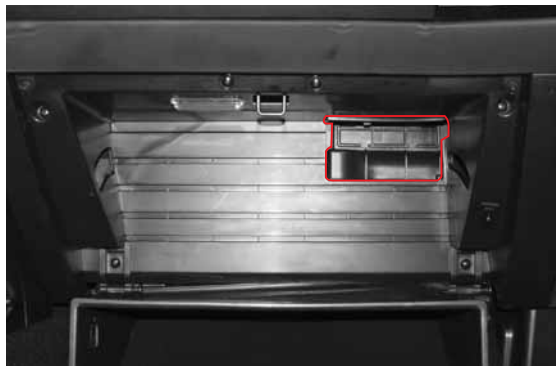

Эта раздвигающаяся секция находится внизу фильтра.

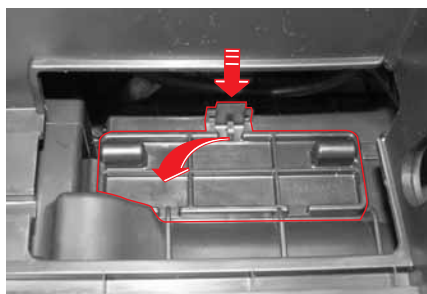

4. Снимите крышку фильтра.

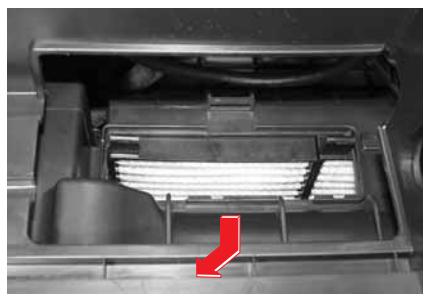

5. Выньте первый фильтр.

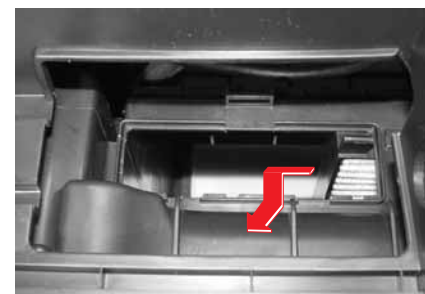

6. Немного переместите второй фильтр влево и выньте его.

7. Установите фильтры и соберите все в обратном порядке.

0

1

2

3

4

5

6

7

8

9

10

11

12

13

14

15

16

**ДЛЯ ЗАМЕТОК**

---

---

---

---

---

---

---

---

---

---

---

---

---

---

---

---



# Система турбокомпрессора

# 10

## ОГЛАВЛЕНИЕ

- **ПРЕДОСТЕРЕЖЕНИЯ ПО ИСПОЛЬЗОВАНИЮ ТУРБОКОМПРЕССОРА ..... 10-2**
- **ПЛАНОВОЕ ТЕХНИЧЕСКОЕ ОБСЛУЖИВАНИЕ..... 10-3**
- **ТЕХНИЧЕСКИЙ ОСМОТР ТУРБОКОМПРЕССОРА ..... 10-4**

0

1

2

3

4

5

6

7

8

9

**10**

11

12

13

14

15

16



# ПРЕДОСТЕРЕЖЕНИЯ ПО ИСПОЛЬЗОВАНИЮ ТУРБОКОМПРЕССОРА

## 0 ЧТО ТАКОЕ ТУРБОКОМПРЕССОР?

1 Турбокомпрессоры спроектированы по  
2 принципу газотурбинного двигателя, однако  
3 работают под значительно более высоким  
4 давлением. Турбокомпрессор состоит из двух  
5 элементов – турбины и компрессора, которые  
6 используют один центральный вал. Турбина  
7 вращается с частотой 50000~160000 об/мин.  
8 и использует энергию выхлопных газов, чтобы  
9 привести в движение компрессор. Компрессор,  
10 в свою очередь, втягивает свежий воздух,  
11 который под давлением направляется к  
12 цилиндрам. Поскольку в результате на  
13 двигатель подается больше топлива, его  
14 производительность повышается на 15~30% по  
15 сравнению с двигателем, не оснащенным  
16 турбокомпрессором.

## Преимущества турбокомпрессора

10 Турбокомпрессор обеспечивает  
11 высокоэффективную плавную работу двигателя.

- 12 • Повышение удельной мощности.
- 13 • Компенсация потерь мощности при большой  
14 высоте.
- 15 • Сокращение выбросов.

## 14 Что такое промежуточный 15 охладитель воздуха?

15 Промежуточный охладитель воздуха охлаждает  
16 температуру сжатого воздуха для увеличения  
17 мощности двигателя посредством повышения  
18 плотности воздуха.

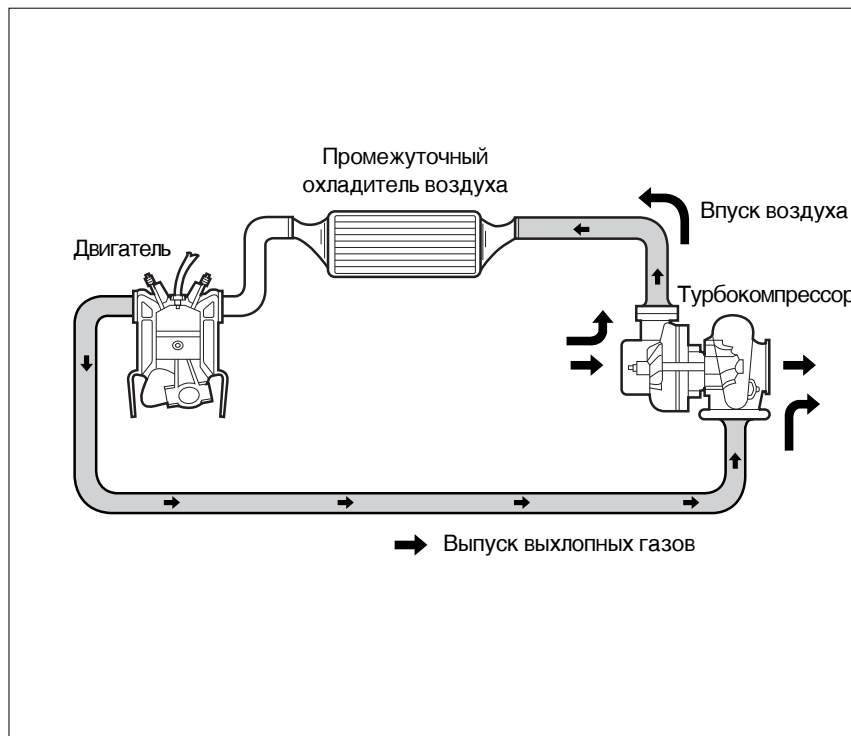

# ПЛАНОВОЕ ТЕХНИЧЕСКОЕ ОБСЛУЖИВАНИЕ

Для максимального увеличения срока службы турбокомпрессора владелец автомобиля должен соблюдать следующие указания.

## ОСТОРОЖНО

- Двигатель должен работать на холостом ходу, чтобы установилось нормальное давление масла. Включение турбокомпрессора при низком давлении масла приводит к возникновению избыточного трения.
- Перед тем как заглушить двигатель, следует дать ему поработать некоторое время на холостом ходу для снижения температуры охлаждающей жидкости и частоты вращения турбокомпрессора.

Двигатель, оснащенный турбокомпрессором, вырабатывает значительно больше тепла, чем обычный двигатель. В связи с этим при резком прекращении работы двигателя масло в подшипниках может испариться и подшипники могут заклинить.

- Используйте моторное масло в соответствии со спецификацией завода-изготовителя и своевременно проводите техническое обслуживание и замену необходимых деталей.

## ОСТОРОЖНО

- Низкая наружная температура оказывает влияние на нормальный поток и давление масла двигателя. В этом случае двигатель должен несколько минут поработать на холостом ходу и лишь затем можно повысить обороты.
- Двигатель не должен работать на холостом ходу долгое время. При низком давлении в турбине и компрессоре масло может вылиться через уплотнение турбины или компрессора.
- После смены моторного масла необходимо заполнить систему смазки турбокомпрессора. Несколько раз прокрутите коленвал двигателя вхолостую, затем запустите двигатель дайте ему поработать некоторое время на холостом ходу для заполнения маслом системы смазки турбокомпрессора.

0

1

2

3

4

5

6

7

8

9

10

11

12

13

14

15

16

# ТЕХНИЧЕСКИЙ ОСМОТР ТУРБОКОМПРЕССОРА

0

1

2

3

4

5

6

7

8

9

10

11

12

13

14

15

16

## **ОСТОРОЖНО**

- Несоблюдение рекомендаций по эксплуатации автомобиля, оснащенного турбокомпрессором, повышенное загрязнение моторного масла либо воздушного фильтра вследствие несвоевременного прохождения технического обслуживания может привести к заеданию подшипников компрессора и как следствие повреждению лопастей турбины, узлов и агрегатов двигателя.

## **ВНИМАНИЕ**

Работа турбокомпрессора без крепления входных и выходных труб может привести к серьезному повреждению двигателя.

Запрещено заводить двигатель, если воздушный фильтр либо патрубки системы турбонаддува не установлены на штатных местах.

Гарантийные обязательства не распространяются на неисправности турбокомпрессора, а также узлов и агрегатов двигателя при несоблюдении рекомендаций по эксплуатации и плановому техническому обслуживанию автомобиля, оснащенного турбокомпрессором.

**ДЛЯ ЗАМЕТОК**

---

A series of 20 horizontal dotted lines for taking notes.





# Устройства для обеспечения комфорта

11

## ОГЛАВЛЕНИЕ

- ОТДЕЛЕНИЯ ДЛЯ ХРАНЕНИЯ ВЕЩЕЙ И УСТРОЙСТВА ДЛЯ ОБЕСПЕЧЕНИЯ КОМФОРТА ..... 11-2
- РУЛЕВОЕ КОЛЕСО С ВОЗМОЖНОСТЬЮ ИЗМЕНЕНИЯ УГЛА НАКЛОНА И ЗВУКОВОЙ СИГНАЛ ..... 11-4
- ВНУТРЕННЕЕ ЗЕРКАЛО ЗАДНЕГО ВИДА ..... 11-5
- ЦЕНТРАЛЬНАЯ ПАНЕЛЬ / ДЕРЖАТЕЛЬ ДЛЯ ЧАШЕК / ПЕПЕЛЬНИЦЫ В ПЕРЕДНЕЙ ЧАСТИ САЛОНА ..... 11-6
- ОТДЕЛЕНИЕ ДЛЯ СОЛНЦЕЗАЩИТНЫХ ОЧКОВ / ПЕРЕДНЯЯ ПАНЕЛЬ ..... 11-7
- ВИЗИТНИЦА / СОЛНЦЕЗАЩИТНЫЕ КОЗЫРЬКИ И ПОДСВЕТКА АКСЕССУАРНОГО ЗЕРКАЛА ..... 11-8
- ОТДЕЛЕНИЕ ДЛЯ ПЕРЧАТОК / ЭЛЕКТРОННЫЕ ЧАСЫ ..... 11-9
- ПРИКУРИВАТЕЛЬ / СЪЕМНАЯ ПЕПЕЛЬНИЦА ..... 11-10
- РОЗЕТКА ЭЛЕКТРОПИТАНИЯ ..... 11-11
- ЗАДНИЙ ПОДЛОКОТНИК / ВЕРХНИЙ ПОРУЧЕНЬ И КРЮЧОК ДЛЯ ВЕРХНЕЙ ОДЕЖДЫ ..... 11-12
- ОСВЕЩЕНИЕ В САЛОНЕ ..... 11-13
- ЗАДНИЙ БАРДАЧОК / КАРМАН НА СПИНКЕ СИДЕНЬЯ, КАРМАН ДЛЯ КАРТ ..... 11-14
- БАГАЖНАЯ СЕТКА И КРЕПЛЕНИЕ ДЛЯ БАГАЖА ..... 11-16
- КРЫШКА БАГАЖНИКА\* / КРЮК ДЛЯ СУМОК ..... 11-17
- УСТРОЙСТВО ДЛЯ ОЧИСТКИ ЗАПОТЕВШЕГО СТЕКЛА В ЗАДНЕЙ ЧАСТИ САЛОНА И АНТЕННА ..... 11-18
- АУДИОСИСТЕМА ..... 11-19
- БАГАЖНИК, УСТАНОВЛЕННЫЙ НА КРЫШЕ\* ..... 11-20

0

1

2

3

4

5

6

7

8

9

10

11

12

13

14

15

16

# ОТДЕЛЕНИЯ ДЛЯ ХРАНЕНИЯ ВЕЩЕЙ И УСТРОЙСТВА ДЛЯ ОБЕСПЕЧЕНИЯ КОМФОРТА

- 0
- 1
- 2
- 3
- 4
- 5
- 6
- 7
- 8
- 9
- 10
- 11
- 12
- 13
- 14
- 15
- 16



**⚠ ВНИМАНИЕ**

- В случае резкой остановки автомобиля или при аварии открытое отделение для хранения вещей может привести к травмам. Во время движения все отделения для хранения вещей должны быть закрыты.
- Не храните воспламеняющиеся предметы или зажигалки в перчаточном ящике или любом другом отделении. В жаркую погоду они могут взорваться и стать причиной пожара.
- Во время движения автомобиля жидкость может разлиться. Разлитая жидкость может стать причиной неисправности; горячая жидкость может привести к ожогам. Не пользуйтесь держателем для чашек во время движения автомобиля. Не ставьте чашку с горячей жидкостью в держатель для чашек.





## РУЛЕВОЕ КОЛЕСО С ВОЗМОЖНОСТЬЮ ИЗМЕНЕНИЯ УГЛА НАКЛОНА И ЗВУКОВОЙ СИГНАЛ

### 0 Рулевое колесо с возможностью 1 изменения угла наклона

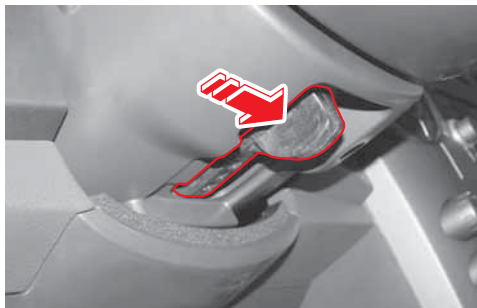

2  
3  
4  
5  
6  
7  
8 Для регулировки положения рулевого колеса  
9 переместите рычажок управления вправо,  
10 отрегулируйте высоту рулевого колеса и  
11 отпустите рычажок, чтобы зафиксировать  
12 рулевое колесо.

### 13 14 **! ВНИМАНИЕ**

- 15 • Не следует регулировать положение рулевого колеса во  
16 время движения автомобиля. Вы можете потерять контроль  
над автомобилем.
- Перед началом движения убедитесь, что рулевое колесо  
зафиксировано.

### Звуковой сигнал

Нажмите на центральную часть рулевого колеса, чтобы включить звуковой сигнал.

### **! ОСТОРОЖНО**

Звуковой сигнал может напугать пешеходов. Используйте его только в случае необходимости.

## ВНУТРЕННЕЕ ЗЕРКАЛО ЗАДНЕГО ВИДА

Положение внутреннего зеркала можно отрегулировать, изменяя его высоту, горизонтальное положение и угол наклона.

### ЕСМ (ФУНКЦИЯ АВТОМАТИЧЕСКОГО АНТИБЛИКА)\*



Уровень отражения внутреннего зеркала заднего вида может быть автоматически отрегулирован относительно яркости света идущей сзади машины нажатием кнопки автоматической антибликовой регулировки. При нажатии на кнопку загораются соответствующие индикаторы. Повторное нажатие отключает индикаторы и деактивирует функцию.

#### **⚠ ОСТОРОЖНО**

Функция автоматического антиблика может быть недостаточно эффективна при следующих условиях:

- Когда фары сзади идущего автомобиля не направлены прямо на датчик внутреннего зеркала заднего вида.
- Если заднее стекло тонировано.
- Когда рычаг селектора находится в положении "R", автоматический антиблик может быть отключен в целях получения наилучшего заднего обзора.
- В целях безопасности не регулируйте зеркало во время движения автомобиля.

#### **⚠ ВНИМАНИЕ**

- Если зеркало разбито, может пролиться электролитическая жидкость. Следите за тем, чтобы она не попала в глаза или на кожу. Если электролитическая жидкость случайно попала в глаза, промойте их водой и обратитесь к врачу.
- Отрегулируйте положение зеркала перед началом движения.

### ВНУТРЕННЕЕ ЗЕРКАЛО ЗАДНЕГО ВИДА С РУЧНЫМ РЕГУЛЯТОРОМ

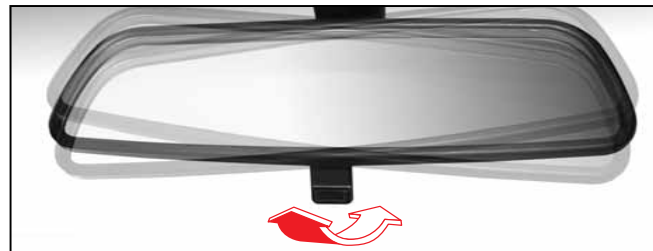

#### **Ручная регулировка положения зеркала в дневное / ночное время суток**

Вы можете настроить положение зеркала заднего вида с помощью регулятора положения зеркала, чтобы из-за света фар движущихся позади вас автомобилей не ухудшалась видимость в ночное время суток.

#### **⚠ ОСТОРОЖНО**

Если в ночное время суток вы не видите заднюю часть своего автомобиля, отрегулируйте положение зеркала заднего вида; для этого возьмитесь за корпус зеркала и измените угол его наклона так, чтобы обеспечить хороший обзор.

#### **⚠ ВНИМАНИЕ**

Отрегулируйте положение зеркала перед началом движения.

0 ЦЕНТРАЛЬНАЯ ПАНЕЛЬ

1

2

3

4

5

6

7

8

9

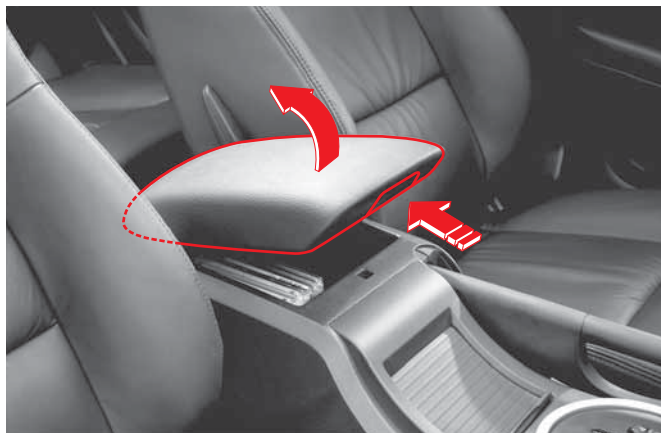

10 Для хранения небольших предметов нажмите кнопку и откройте крышку. Ее можно использовать в качестве подлокотника для водителя и пассажира.

11

**! ОСТОРОЖНО**

12 Не храните воспламеняющиеся предметы или зажигалки в отделении для перчаток и других отделениях. При нагревании они могут взорваться и стать причиной пожара.

13

14

15

16

ДЕРЖАТЕЛЬ ДЛЯ ЧАШЕК И ПЕПЕЛЬНИЦЫ В ПЕРЕДНЕЙ ЧАСТИ САЛОНА

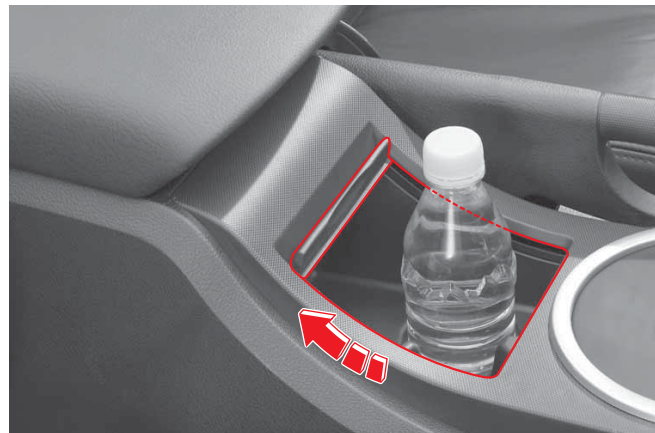

Держатель предназначен для чашки или пепельницы. Откройте крышку.

**! ОСТОРОЖНО**

- При внезапном начале движения или торможении жидкость может пролиться.
- Это может привести к ожогам, а также неисправностям электрооборудования, расположенного на центральной консоли.

## ОТДЕЛЕНИЕ ДЛЯ СОЛНЦЕЗАЩИТНЫХ ОЧКОВ / ПЕРЕДНЯЯ ПАНЕЛЬ

### ОТДЕЛЕНИЕ ДЛЯ СОЛНЦЕЗАЩИТНЫХ ОЧКОВ

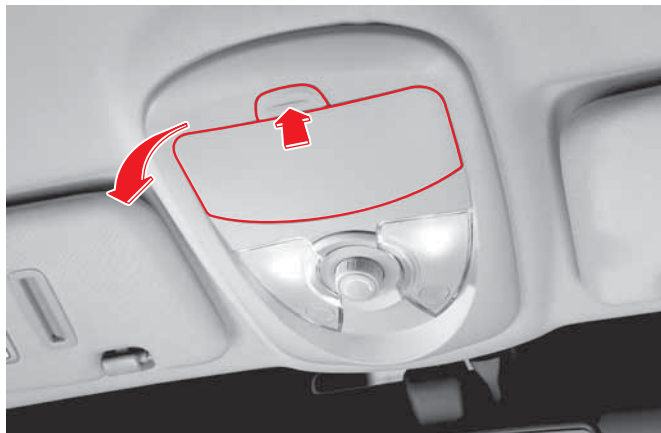

Нажмите кнопку, чтобы открыть консоль и повесить солнцезащитные очки на крючок.

#### **⚠ ОСТОРОЖНО**

- При падении солнцезащитные очки могут быть повреждены. Закрепите их.
- Открытая консоль может закрыть вам задний обзор. Кроме того, консоль может нанести травму при аварии или внезапной остановке. Перед началом движения закройте консоль.
- Не храните в ней предметы, которые могут деформироваться при высокой температуре.
- Не храните в консоли тяжелые предметы. При падении тяжелого предмета он может нанести травмы пассажирам.

### ОТДЕЛЕНИЕ ДЛЯ ВЕЩЕЙ (В ПЕРЕДНЕЙ ЧАСТИ САЛОНА)



В нижней части центральной панели находится еще одно отделение для вещей.

#### **⚠ ОСТОРОЖНО**

Не кладите предметы, которые могут помешать свободному перемещению рычага селектора и рычага переключения передач.

0

1

2

3

4

5

6

7

8

9

10

11

12

13

14

15

16

## 0 ВИЗИТНИЦА



В этом отделении можно хранить билеты, пропуск или другие бумаги.

## СОЛНЦЕЗАЩИТНЫЕ КОЗЫРЬКИ И АКСЕССУАРНОЕ ЗЕРКАЛО С ПОДСВЕТКОЙ\*



### Солнцезащитные козырьки

При необходимости опустите солнцезащитный козырек или поверните его влево (вправо).

### Аксессуарное зеркало

Чтобы открыть зеркало, опустите солнцезащитный козырек и откройте крышку.

### Подсветка зеркала\*

Чтобы открыть зеркало, опустите солнцезащитный козырек и откройте крышку; при этом включится подсветка.

## ОТДЕЛЕНИЕ ДЛЯ ПЕРЧАТОК / ЭЛЕКТРОННЫЕ ЧАСЫ

### ОТДЕЛЕНИЕ ДЛЯ ПЕРЧАТОК

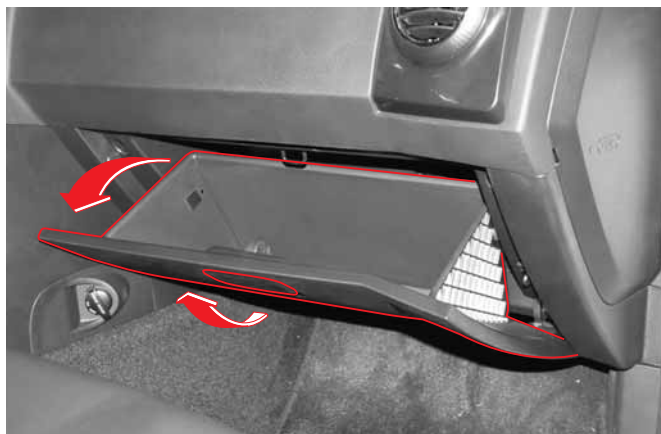

Потяните рычажок, чтобы открыть отделение для перчаток. В нем можно хранить различные предметы.

Подсветка отделения для перчаток включается, когда включены задние фары и открыто отделение для перчаток.

#### **⚠ ОСТОРОЖНО**

- Открытое отделение для перчаток во время движения автомобиля может привести к травмам при аварии или в случае резкой остановки автомобиля. При движении автомобиля отделение для перчаток должно быть закрыто.
- Не храните воспламеняющиеся предметы или зажигалки в отделении для перчаток или в других отделениях. При нагревании они могут взорваться и стать причиной пожара.

#### **ПРИМЕЧАНИЕ**

Подсветка перчаточного ящика включается, только если открыть ящик, когда включены габаритные фонари или передние фары.

### ЭЛЕКТРОННЫЕ ЧАСЫ

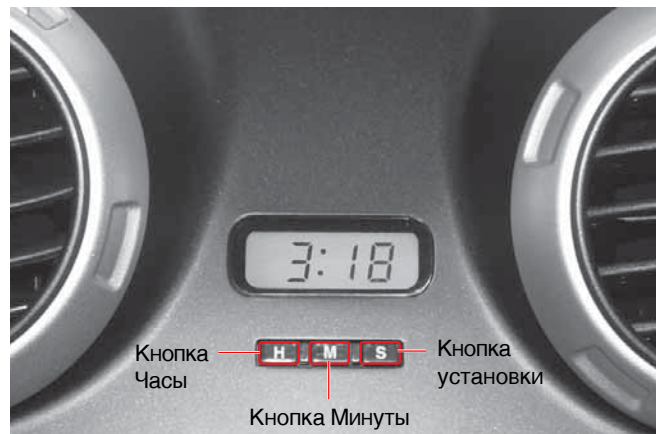

**H (ЧАСЫ):** Кнопка Часы

**M (МИНУТЫ):** Кнопка Минуты

**S (УСТАНОВИТЬ):** Кнопка установки

Нажмите кнопку "S", чтобы установить время на ближайший час.

- Если в данный момент время в минутах больше 00 и меньше 29, индикатор минут показывает "00", если нажать эту кнопку.
- Если в данный момент время в минутах больше 30 и меньше 59, индикатор минут показывает "00"; при этом один час добавляется к индикатору часов, если нажать эту кнопку.

#### **ПРИМЕЧАНИЕ**

После отключения аккумулятора или замены предохранителя время следует выставить заново.

0

1

2

3

4

5

6

7

8

9

10

11

12

13

14

15

16

## ПРИКУРИВАТЕЛЬ / СЪЕМНАЯ ПЕПЕЛЬНИЦА

### 0 ПРИКУРИВАТЕЛЬ



Чтобы включить прикуриватель, опустите его вниз до конца. После нагревания он автоматически поднимается; теперь им можно пользоваться.

### 11 **⚠ ВНИМАНИЕ**

- Если прикуриватель не выскакивает автоматически через 30 секунд, возможен его перегрев. В этом случае вытяните его; затем проблему должен устранить дилер Ssangyong или авторизованный сервисный центр Ssangyong.
- Попадание пальцев в прикуриватель может привести к ожогам или поражению электрическим током.
- Корпус прикуривателя становится очень горячим, когда он полностью нагреется. Прикосновение корпуса прикуривателя к незащищенной коже или падение на нее может привести к ожогам. При падении прикуриватель может повредить сиденье автомобиля или даже стать причиной возгорания.

### 16 **⚠ ОСТОРОЖНО**

Не стучите сильно по прикуривателю при стряхивании пепла, это может привести к повреждению спирали.

### СЪЕМНАЯ ПЕПЕЛЬНИЦА



Если открыть крышку пепельницы в темноте, включается подсветка пепельницы.

Тип батареи: CR2032

### 11 **⚠ ВНИМАНИЕ**

Во избежание пожара не храните в пепельнице воспламеняющиеся вещества (мусор и окурки); не оставляйте непогашенные сигареты.

### 16 **⚠ ОСТОРОЖНО**

Лампочка в пепельнице оснащена электронной схемой и не является водонепроницаемой. Любое воздействие или попадание на него воды повредят индикатор.

## РОЗЕТКА ЭЛЕКТРОПИТАНИЯ

### РОЗЕТКА В ПЕРЕДНЕЙ ЧАСТИ САЛОНА

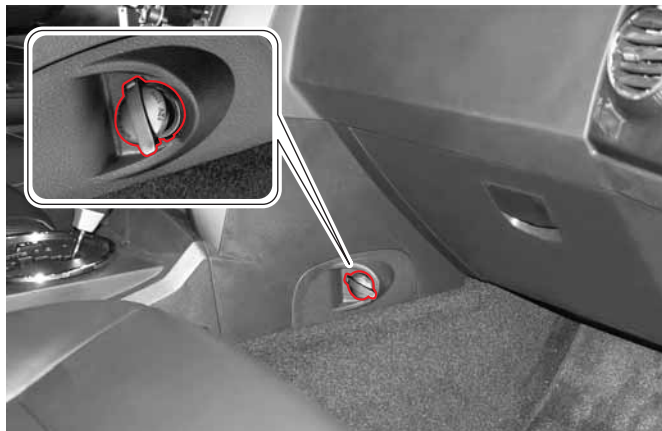

В салоне автомобиля установлена дополнительная розетка для электроприборов. Эта розетка работает, когда ключ зажигания находится в положении "ACC" или "ON".

#### **⚠ ОСТОРОЖНО**

Когда розетка не используется, она должна быть закрыта крышкой. Попадание в розетку воды или каких-либо иных предметов, кроме штепсельной вилки, может привести к неисправности. Также при этом возможны несчастные случаи, например, поражение током.

### РОЗЕТКА В ЗАДНЕЙ ЧАСТИ САЛОНА (Только для АСТУОН)



#### **⚠ ВНИМАНИЕ**

- Данная розетка предназначена для дополнительных электроприборов.
- Номинальная мощность не должна превышать 120 Вт.
- При проведении ремонтных работ с электрическими цепями автомобиля оголенные провода могут привести к возникновению пожара.
- Во избежание поражения током не помещайте пальцы в розетку.
- В результате чрезмерного использования розетки при выключенном двигателе может разрядиться аккумулятор.



## ЗАДНИЙ ПОДЛОКОТНИК / ВЕРХНИЙ ПОРУЧЕНЬ И КРЮЧОК ДЛЯ ВЕРХНЕЙ ОДЕЖДЫ

### 0 1 2 3 4 5 6 7 8 9 10 11 12 13 14 15 16

#### ЗАДНИЙ ПОДЛОКОТНИК (ЦЕНТРАЛЬНЫЙ)



Задний подлокотник расположен в центральной части заднего сиденья. Для использования подлокотника опустите его. Когда подлокотник не используется, поднимите его.

#### ВЕРХНИЙ ПОРУЧЕНЬ И КРЮЧОК ДЛЯ ВЕРХНЕЙ ОДЕЖДЫ



Верхние поручни над дверью рядом с сиденьем водителя не предусмотрены. На поручнях над задними дверями находится крючок для верхней одежды.

# ОСВЕЩЕНИЕ В САЛОНЕ

## ПЕРЕДНЯЯ ЛАМПА В САЛОНЕ

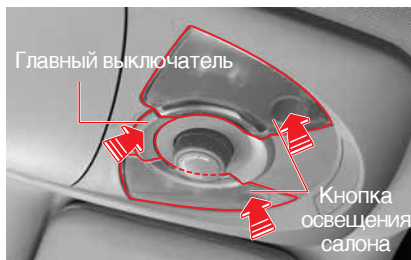

Когда этот переключатель нажат, передняя и центральная лампы салона синхронизированы с дверями (центральная лампа салона синхронизирована только, если нажат соответствующий переключатель). При повторном нажатии лампы гаснут.

\* Когда дверь открыта, передняя и центральная лампы салона включаются. В этом случае Вы не можете выключить лампы центральным переключателем. Однако они погаснут, если Вы закроете дверь.

## ЦЕНТРАЛЬНАЯ ЛАМПА



В случае нажатия этого переключателя в направлении к кузову, лампа загорается. При нажатии переключателя в противоположном направлении лампа гаснет. Но, если открыта дверь, лампа загорается и остается включенной (центральная лампа салона синхронизирована только, если нажат соответствующий переключатель). При повторном нажатии лампа гаснет.

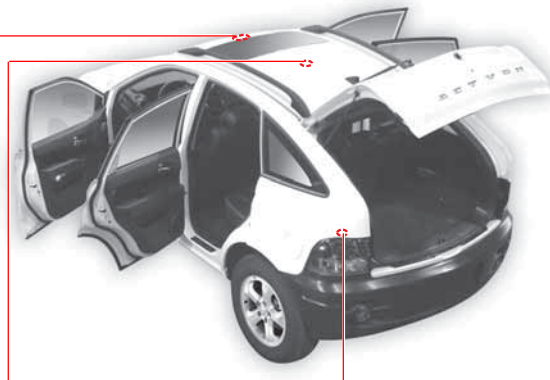

## ЛАМПА БАГАЖНОГО ОТДЕЛЕНИЯ (Только для ACTYON)



При нажатии на сегмент включения лампа включается, а при нажатии на сегмент выключения – выключается.

0
1
2
3
4
5
6
7
8
9
10
11
12
13
14
15
16

## ЗАДНИЙ БАРДАЧОК / КАРМАН НА СПИНКЕ СИДЕНЬЯ, КАРМАН ДЛЯ КАРТ

### ЗАДНИЙ БАРДАЧОК



Под центральной консолью есть еще один бардачок.

### ЗАДНИЙ БАРДАЧОК (ACTYON SPORTS)

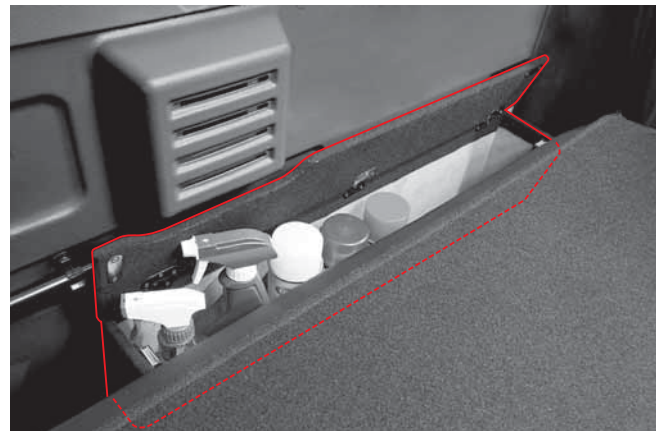

Если Вы сложите задние сидения, Вы откроете место, где можно хранить небольшие предметы.

## КАРМАН НА СПИНКЕ СИДЕНЬЯ



На спинке сиденья имеется карман для хранения небольших предметов.

## КАРМАН ДЛЯ КАРТ



В передних дверях расположены карманы для вещей. В них можно хранить карты, журналы, газеты и т. п.

0

1

2

3

4

5

6

7

8

9

10

11

12

13

14

15

16

## БАГАЖНАЯ СЕТКА И КРЕПЛЕНИЕ ДЛЯ БАГАЖА

### 0 БАГАЖНАЯ СЕТКА (Только для АСТУОН)



В багажной сетке следует хранить предметы, которые могут перемещаться при движении автомобиля.

11 Подвесьте сетку к багажному отделению.

### КРЕПЛЕНИЕ ДЛЯ БАГАЖА



На полу багажного отделения автомобиля есть шесть креплений для багажа.

#### **ВНИМАНИЕ**

Крепления должны использоваться для закрепления перевозимых грузов с помощью веревок.

## КРЫШКА БАГАЖНИКА\* / КРЮК ДЛЯ СУМОК

### КРЫШКА БАГАЖНИКА\*

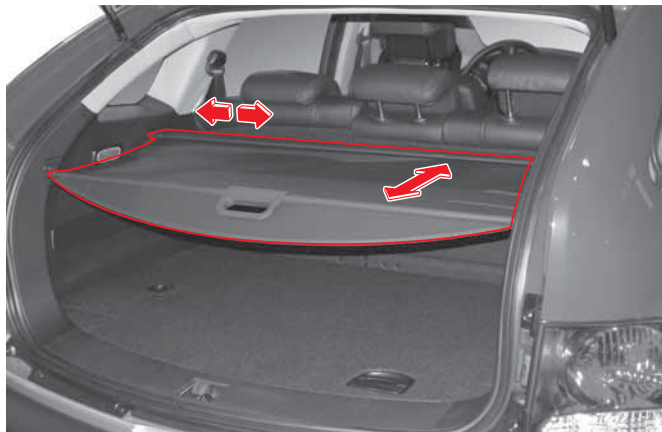

#### При разворачивании крышки багажника

Потяните за ручку в центре крышки багажника и зафиксируйте ее в пазах по правой и левой стороне внутренней панели отделки.

#### При свертывании крышки багажника

Выньте крышку багажника из пазов, потянув за ручку, и слегка отпустите для свертывания крышки багажника.

#### При вынимании крышки багажника

После отделения края крышки багажника от спинки заднего сиденья выньте крышку багажника в сборке, подняв ее из пазов держателя.

### КРЮК ДЛЯ СУМОК



Используется для вешания саквояжей и сумок.

#### ПРИМЕЧАНИЕ

Храните крышку багажника отдельно для увеличения площади багажного отделения.

#### ОСТОРОЖНО

Не ставьте ничего на крышку багажника.

0

1

2

3

4

5

6

7

8

9

10

11

12

13

14

15

16

## УСТРОЙСТВО ДЛЯ ОЧИСТКИ ЗАПОТЕВШЕГО СТЕКЛА В ЗАДНЕЙ ЧАСТИ САЛОНА И АНТЕННА

0

1

2

3

4

5

6

7

8

9

10

11

12

13

14

15

16

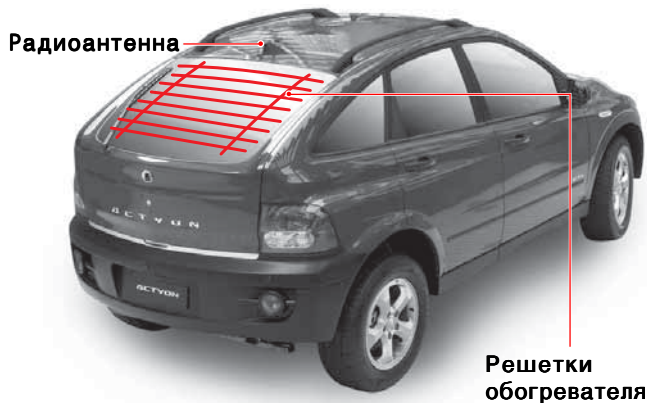

Решетки обогревателя находятся в центральной части заднего окна.

Чистку внутренней части окна следует производить крайне осторожно, так как при чистке можно повредить решетки обогревателя и радиоантенну.

### **⚠ ОСТОРОЖНО**

Не наносите на окна багажного отделения какие-либо покрытия, в особенности, противобликовую пленку на металлической основе или двойную тонированную пленку. Использование таких покрытий может повредить систему подогрева заднего стекла, а также привести к ухудшению чувствительности антенны.



На заднем окне расположена сетка системы подогрева.

Не повреждайте сетку подогрева при очистке внутренней стороны окна.

### **⚠ ОСТОРОЖНО**

Не покрывайте заднее окно антибликовой пленкой, особенно двухтоновой или металлической.



Кнопка стереосистемы находится на рулевом колесе.\*

## **! ПРЕДОСТЕРЕЖЕНИЯ ПО ИСПОЛЬЗОВАНИЮ АУДИО-, ВИДЕОСИСТЕМЫ**

- Нелегальная копия компакт-диска может повредить аудиосистему, что приведет к ухудшению качества воспроизведения. Используйте только оригинальные компакт-диски.
- Несовместимые диски могут привести к повреждению системы. Используйте только совместимые диски.
- Задняя часть переднего монитора очень горячая. Не прикасайтесь к задней части монитора.
- При чистке экрана выключите систему и очищайте поверхность сухой мягкой тряпкой. Не используйте грубую или жесткую ткань, химические вещества или летучие очищающие растворители (бензол, спирт, разжигающее вещество) для чистки экрана. Это может привести к повреждению и обесцвечиванию поверхности экрана.

### Используемые диски

#### Тип устройства

- CD-плеер: аудио компакт-диск.

0

1

2

3

4

5

6

7

8

9

10

11

12

13

14

15

16



## БАГАЖНИК, УСТАНОВЛЕННЫЙ НА КРЫШЕ\*

0

1

2

3

4

5

6

7

8

9

10

11

12

13

14

15

16



Если автомобиль снабжен багажником на крыше, Вы можете загружать вещи на крышу Вашего автомобиля.

При загрузке груз не должен повреждать транспортное средство, а также не должен оказывать влияние на контроллер люка (для транспортных средств, имеющих в комплектации люк).

Используйте любое вспомогательное оборудование для загрузки, такое как транспортная тележка, с учетом состояния и безопасности транспортного средства.

### ПРИМЕЧАНИЕ

Рекомендуется располагать подушки или ткань между грузом и крышей в целях защиты.



### ОСТОРОЖНО

- При наличии люка, не размещайте грузы на верхний багажник, которые могут препятствовать открыванию люка.
- Следующая спецификация обозначает максимальный вес при размещении груза или багажа.  
Верхний багажник: 45 кг (100 lbs.), равномерное распределение
- Размещение грузов или багажа сверх нормы на верхнем багажнике может повредить автомобиль.  
При транспортировке крупных объектов не допускайте их свисания сзади или с боков автомобиля.
- Чтобы избежать повреждения или утраты груза при вождении, часто проверяйте надежность креплений багажника и багажа.
- Ведите автомобиль на умеренной скорости.
- Размещение грузов или багажа сверх нормы на верхнем багажнике может нарушить стабильность автомобиля.



**ДЛЯ ЗАМЕТОК**

---

Series of horizontal dotted lines for notes.



# Действия в чрезвычайных ситуациях

# 12

## ОГЛАВЛЕНИЕ

- ЗАПУСК ДВИГАТЕЛЯ С ПОМОЩЬЮ ПРОВОДОВ ДЛЯ ЗАПУСКА ОТ ВНЕШНЕГО ИСТОЧНИКА ..... 12-2
- ЧТО ДЕЛАТЬ ПРИ СПУСКЕ ШИНЫ.... 12-4
- ВОЗИМЫЕ ИНСТРУМЕНТЫ..... 12-5
- ЗАМЕНА КОЛЕСА СО СПУЩЕННОЙ ШИНОЙ ..... 12-7
- СНЯТИЕ ЗАПАСНОГО КОЛЕСА (АСТУОН) .. 12-9
- ЗАМЕНА ЗАПАСНОГО КОЛЕСА ..... 12-10
- МЕРЫ ПРЕДОСТОРОЖНОСТИ ПРИ СМЕНЕ КОЛЕС ..... 12-17
- ПРИ ПЕРЕГРЕВЕ ДВИГАТЕЛЯ ..... 12-18
- ИНДИКАТОР ВОДООТДЕЛИТЕЛЯ И ИНДИКАТОР ПРОВЕРЬ ДВИГАТЕЛЬ ..... 12-20
- СНЯТИЕ БЛОКИРОВКИ И СБРОС РЕЖИМА БЕЗОПАСНОСТИ ..... 12-21
- БУКСИРОВКА НЕИСПРАВНОГО АВТОМОБИЛЯ ..... 12-22
- АВАРИЙНАЯ БУКСИРОВКА ..... 12-23
- БУКСИРОВКА ПРИЦЕПА ..... 12-25
- АВАРИЯ ИЛИ ПОЖАР ..... 12-31
- ЗНАК АВАРИЙНОЙ ОСТАНОВКИ\*..... 12-32
- УСТРОЙСТВО ДЛЯ СНИЖЕНИЯ ЭМИССИИ..... 12-33

0

1

2

3

4

5

6

7

8

9

10

11

12

13

14

15

16

## ЗАПУСК ДВИГАТЕЛЯ С ПОМОЩЬЮ ПРОВОДОВ ДЛЯ ЗАПУСКА ОТ ВНЕШНЕГО ИСТОЧНИКА

Если аккумулятор разрядился или имеет слабый заряд, запуск двигателя можно осуществить от аккумулятора другого автомобиля с помощью соединительных проводов.

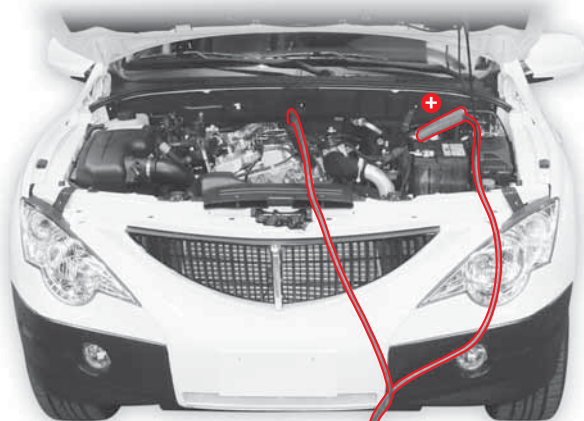

**Разряженный аккумулятор**

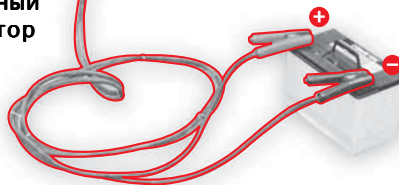

### Аккумулятор для подзарядки

Положительный кабель (+) к положительному выходу (+).

Отрицательный кабель (-) к отрицательному выходу (-).

Обязательно соблюдайте последовательность подключения, указанную выше.

### **!** ОСТОРОЖНО

- Запускайте двигатель автомобиля, от которого вы хотите завестись, после соединения кабелей.
- Следите за тем, чтобы соединительный кабель не попал в вентилятор.

### Порядок подключения:

- (1) Клемма (+) разряженного аккумулятора
- (2) Клемма (+) аккумулятора для подзарядки
- (3) Клемма (-) аккумулятора для подзарядки
- (4) Присоедините оставшийся конец кабеля к корпусу автомобиля с разряженным аккумулятором, например, к двигателю или крюку для буксировки.

1. Подготовьте набор соединительных кабелей.
2. Поместите другой автомобиль с аккумулятором 12 В рядом с автомобилем с разряженным аккумулятором.
3. Отключите все потребители тока в автомобиле с разряженным аккумулятором.
4. Поставьте автомобиль на стояночный тормоз и установите рычаг селектора в положение Р (автоматическая коробка передач) или установите рычаг переключения передач в нейтральное положение (N) (механическая коробка передач).
5. Подключите соединительные кабели.
6. Попробуйте запустить двигатель автомобиля с разряженным аккумулятором, увеличивая частоту вращения двигателя в автомобиле, аккумулятор которого используется для подзарядки.
7. Попробуйте запустить двигатель автомобиля с разряженным аккумулятором.
8. После запуска автомобиля аккуратно отсоедините соединительные кабели в обратной последовательности.

#### **ВНИМАНИЕ**

- Подключение соединительного кабеля к отрицательному входу разряженного аккумулятора может привести к искрению или взрыву аккумулятора. Это может повлечь за собой серьезную травму или повреждение автомобиля.
- Убедитесь, что зажимы кабеля надежно подсоединены. В противном случае вибрация при запуске двигателя может вызвать отсоединение кабеля и, соответственно, электрическое короткое замыкание, что приведет к серьезному повреждению электрических компонентов.
- Убедитесь, что аккумулятор, используемый для подзарядки, имеет то же напряжение, что и разряженный аккумулятор.
- При подключении соединительного кабеля ни в коем случае не допускайте соприкосновения отрицательного (-) и положительного (+) выводов. В противном случае искры могут вызвать взрыв аккумулятора.
- Аккумуляторная жидкость содержит кислоту, которая может вызвать ожоги. Следите за тем, чтобы она не попала в глаза, на кожу или окрашенные поверхности. Если аккумуляторная жидкость случайно попадет вам в глаза или на кожу, промойте пораженное место водой и обратитесь к врачу. Если вы проглотите аккумуляторную жидкость, выпейте как можно больше воды или молока и немедленно обратитесь к врачу.
- При перевозке в скорой помощи смачивайте пораженную поверхность влажной тканью или губкой.

#### **ОСТОРОЖНО**

- Если вы заводите автомобиль от аккумулятора другого автомобиля, обязательно выключите двигатель другого автомобиля перед подключением соединительного провода.
- Перед запуском двигателя убедитесь, что соединительные провода не прикасаются к лопастям вентилятора.

0

1

2

3

4

5

6

7

8

9

10

11

12

13

14

15

16

## ЧТО ДЕЛАТЬ ПРИ СПУСКЕ ШИНЫ

0

1

2

3

4

5

6

7

8

9

10

11

12

13

14

15

16



### ВНИМАНИЕ

- Не паникуйте! Неправильное обращение с рулевым колесом или резкое торможение могут привести к аварии. Припаркуйте автомобиль в безопасном месте, включите аварийную сигнализацию и включите стояночный тормоз.
- Не продолжайте движение со спущенной шиной даже на небольшое расстояние. Помимо повреждения шины, такое движение приведет к возникновению опасной ситуации.

При спуске одной из шин крепко держите рулевое колесо и уберите ногу с педали акселератора. Постепенно остановите автомобиль и припаркуйтесь в безопасном месте. Замените колесо со спущенной шиной запасным колесом. Описание процедуры приведено в разделах, посвященных запасному колесу.

### ВНИМАНИЕ

- Заглушите двигатель и поставьте знак аварийной остановки за вашим автомобилем.
- Поставьте клинья спереди и сзади по диагонали от заменяемого колеса.
- Высадите пассажиров из автомобиля и отведите их в безопасное место.

# ВОЗИМЫЕ ИНСТРУМЕНТЫ

## ACTYON

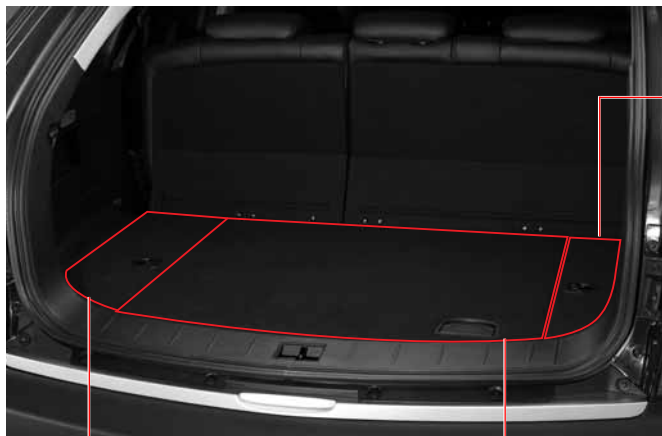

Автомобильный ящик для инструментов

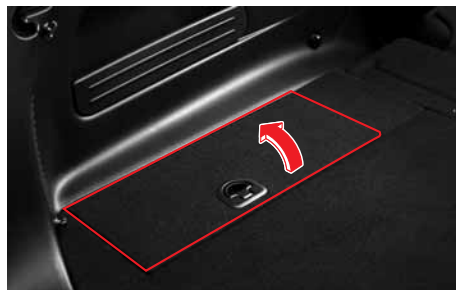

В ящике для инструментов находится гаечный ключ для снятия и установки колес и рожковый ключ.

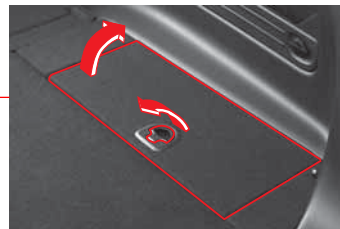

Отделение для хранения домкрата



Домкрат и ручка домкрата хранятся в правом ящике для принадлежностей багажного отделения.

Откройте крышку, подняв запорное кольцо.

### **!** ОСТОРОЖНО

Если открывать крышку, не поднимая запорное кольцо, замок может сломаться.

### Запасная покрышка

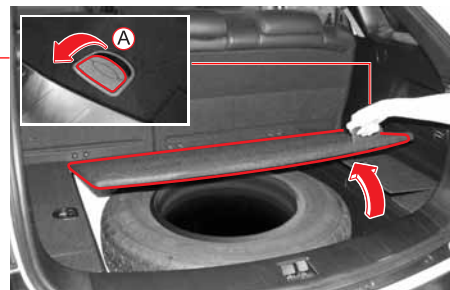

Откройте крышку, подняв вверх правый рычаг крышки.

0

1

2

3

4

5

6

7

8

9

10

11

12

13

14

15

16



## 0 ACTYON SPORTS



### 10 Установка и разборка домкрата



Если сложить задние кресла, Вы обнаружите место для хранения автомобильного инструмента.

14 При установке домкрата вставьте крюк монтажного кронштейна за задними сидениями в монтажное отверстие сверху домкрата, а затем поверните рукоятку домкрата по часовой стрелке ключом до закрепления домкрата. Демонтаж осуществляется в обратном порядке.

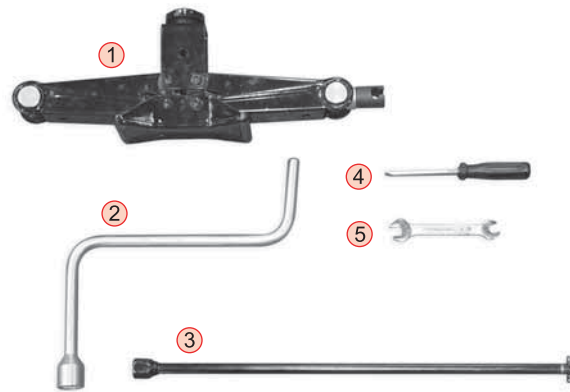

### Автомобильные инструменты

1. Домкрат (пантограф)
2. Ключ для гаек крепления колеса
3. Зажимные соединения
4. Отвертка (+ и -)
5. Гаечный ключ

## ЗАМЕНА КОЛЕСА СО СПУЩЕННОЙ ШИНОЙ

### АСТУОН (ВРЕМЕННАЯ ПОКРЫШКА\*)

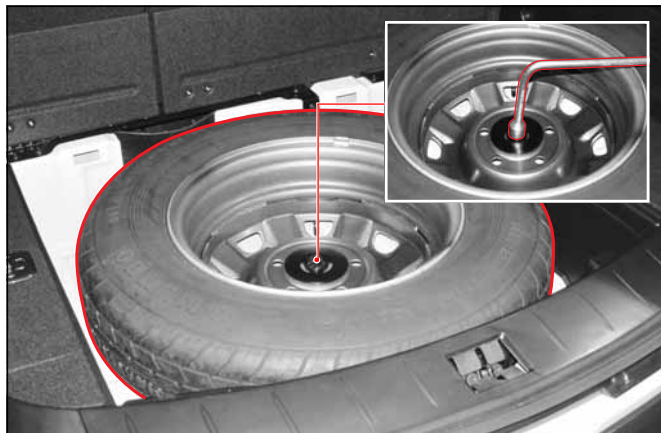

Временная запасная покрышка подходит только для аварийных ситуаций. Не используйте ее при нормальном вождении. После установки запасной покрышки на колесо доставьте Ваш автомобиль в официальный сервисный центр Ssangyong или в профессиональный шиномонтаж для замены временной покрышки на нормальную.

#### **ОСТОРОЖНО**

- Находиться под транспортным средством, поднятым при помощи домкрата, опасно. Транспортное средство может соскользнуть с домкрата и упасть на вас. Вы можете получить травмы.

0

1

2

3

4

5

6

7

8

9

10

11

12

13

14

15

16

0 ACTYON SPORTS (полноразмерная покрывка)



Вставьте зажим крепления в центральное отверстие задней части кузова и соедините с ключом для гаек крепления колеса, а затем вращайте ключ против часовой стрелки.

Если запасная покрывка на земле, выньте подъемную плиту из запасного колеса.

**ОСТОРОЖНО**

- При установке запасной покрывки на обод плотно закрепите ее на держателях.
- Поместите отремонтированную или новую покрывку на место. При закладывании запасной покрывки убедитесь, что внешняя поверхность покрывки (сторона с гайками колеса) смотрит вниз. Проверьте, плотно ли закреплена запасная покрывка.

Всегда проверяйте, надежно ли закреплены после использования инструменты и запасное колесо. Ненадёжно закрепленные предметы могут нанести травмы при аварии или внезапной остановке.

## СНЯТИЕ ЗАПАСНОГО КОЛЕСА (ACTYON)



1. Откройте крышку и возьмите домкрат и коробку для инструментов.

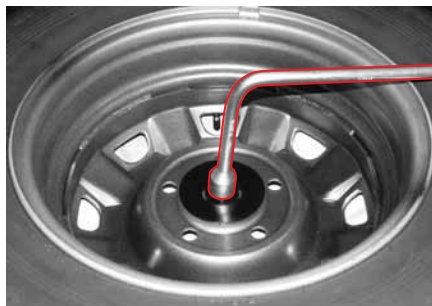

2. Ослабьте крепежный болт на кронштейне временной покрывки при помощи ключа для снятия и установки колес.



3. Выньте временную покрывку из автомобиля. После этого достаньте насадку на домкрат.

### **⚠ ВНИМАНИЕ**

Временная запасная покрывка подходит только для аварийных ситуаций. Не используйте ее при нормальном вождении. После установки запасной покрывки на колесо доставьте Ваш автомобиль в официальный сервисный центр Ssangyong или в профессиональный шиномонтаж для замены временной покрывки на нормальную.

### **⚠ ОСТОРОЖНО**

- При установке запасного колеса обратно на крепление, надежно закрепите его.
- При спуске одной из задних шин у вас может не оказаться возможности снять запасное колесо с крепления. В этом случае нужно поднять автомобиль на домкрате.
- Когда автомобиль поднят на домкрате, не допускайте колебаний кузова автомобиля. В противном случае вы можете получить травму.
- Доставая временную покрывку, постарайтесь не повредить кузов автомобиля.

## ЗАМЕНА ЗАПАСНОГО КОЛЕСА

0  
1  
2  
3  
4  
5  
6  
7  
8  
9  
10  
11  
12  
13  
14  
15  
16



1. Снимите крышку колеса с помощью винтовой отвертки.

### **ВНИМАНИЕ**

- При замене колес нужно всегда устанавливать автомобиль на стояночный тормоз.
- Поставьте клинья по диагонали спереди и сзади от заменяемого колеса.

### **ОСТОРОЖНО**

Надежно закрепляйте колпак на колесе.



2. Отверните гайки крепления колеса на один или два поворота, повернув их против часовой стрелки с помощью гаечного ключа.

### **ВНИМАНИЕ**

- В этот момент не откручивайте полностью гайки. Если вы снимете гайки, колесо может соскочить с автомобиля. В этом случае автомобиль упадет, и вы можете получить серьезную травму.
- Отверните гайки крепления колеса на один или два оборота.

### Точка установки домкрата у передних колес

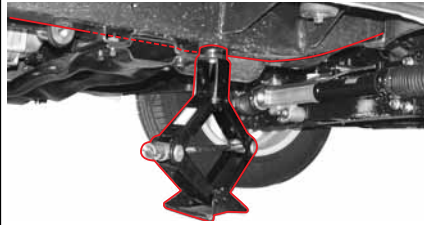

### Точка установки домкрата у задних колес

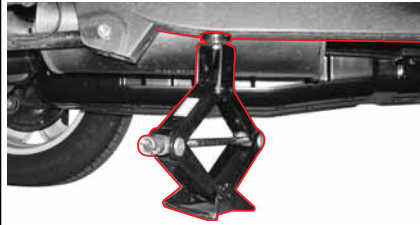

3. Поместите верхнюю часть домкрата непосредственно под точки на кузове, предназначенные для поддомкрачивания автомобиля.

#### **⚠ ВНИМАНИЕ**

Не пытайтесь поднять автомобиль, пока не установите домкрат в месте крепления. Не используйте домкрат на наклонных или мягких поверхностях. Убедитесь, что домкрат плотно контактирует с точкой крепления на автомобиле и с землей. В противном случае возможно получение травмы или повреждение автомобиля.

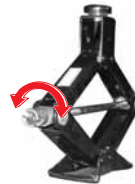

Вынимая домкрат, для удобства сначала опустите наконечник домкрата. При возвращении домкрата в коробку поднимите его после помещения обратно в коробку, чтобы он надежно хранился.

#### **⚠ ОСТОРОЖНО**

Не устанавливайте домкрат в любое другое положение, кроме указанных выше. Если домкрат установлен в неверном положении, корпус автомобиля может быть поцарапан или поврежден. Верхняя сторона домкрата должна контактировать с точкой крепления.

0

1

2

3

4

5

6

7

8

9

10

11

12

13

14

15

16

0 Точки крепления

1 ACTYON

2

3

4

5

6

7

8

9

10

11

12

13

14

15

16



ACTYON SPORTS

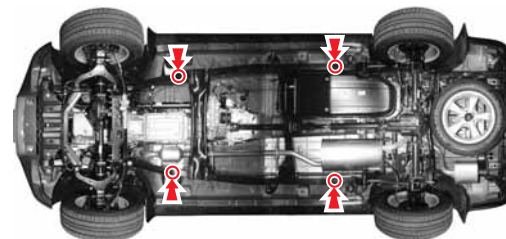
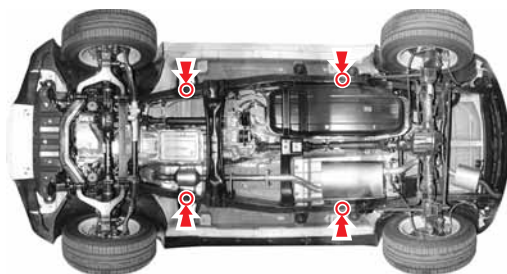
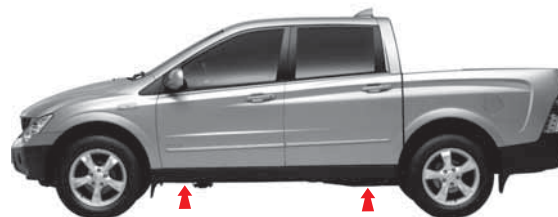

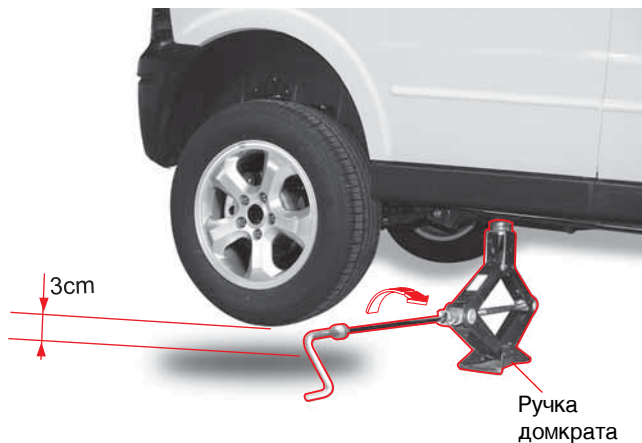

4. Соедините домкрат, ключ для гаек крепления колеса и соединение домкрата, как показано на рисунке. Поднимите автомобиль, поворачивая комбинированный ключ по часовой стрелке до тех пор, пока колесо не оторвется от земли на 3 сантиметра.
5. Отвинтите гайки крепления колеса вручную, пока автомобиль находится в стационарном положении. Отвинтите все гайки крепления колеса.

**⚠ ВНИМАНИЕ**

Не пытайтесь поднять автомобиль, пока не установите домкрат в месте крепления и не закрепите его на земле и на корпусе автомобиля. Это может вызвать травму или повреждение автомобиля.

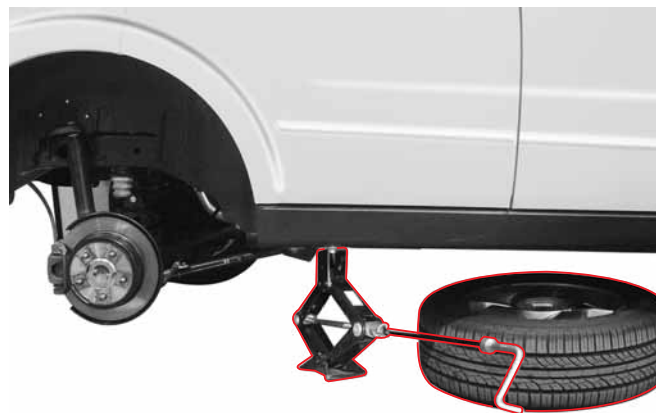

6. Снимите колесо и поместите его под корпус автомобиля. Это позволит максимально снизить опасность при соскальзывании домкрата.

0
1
2
3
4
5
6
7
8
9
10
11
12
13
14
15
16



## 0 Пантограф

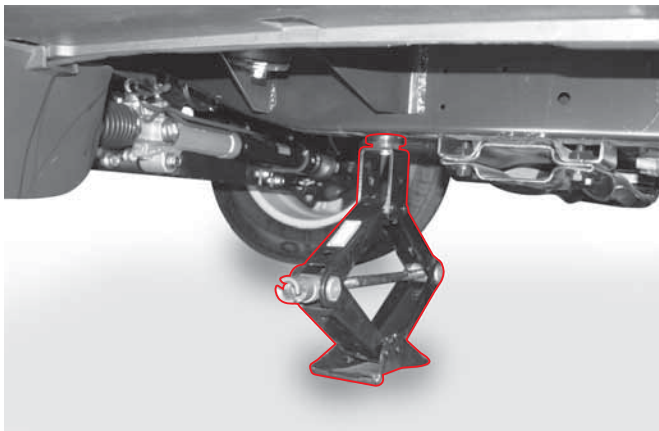

### 10 **!** ОСТОРОЖНО

Не располагайте домкрат в каком-либо положении, кроме описанного. Неверная установка домкрата может вмять или повредить кузов. Проверьте точность стыка вершины домкрата и места касания.

### 13 Пантограф



7. После этого установите запасное колесо и временно затяните гайки колеса, пока колесо не будет прочно закреплено.

### **!** ВНИМАНИЕ

Закрепив колесо, вы сможете избежать перекоса колеса на ступице, когда колесо соприкоснется с землей.

8. Опустите автомобиль, вращая ключ против часовой стрелки до полного опускания покрышки на землю. Снимите домкрат.

### **!** ВНИМАНИЕ

Когда машина установлена на домкрате, не применяйте слишком больших усилий для затягивания гаек. В противном случае автомобиль может соскользнуть с домкрата, и вы можете получить травму.

9. Закрепите гайки колеса диагональными парами.
10. Когда закончите устанавливать запасную покрышку, возьмите снятую покрышку и положите ее в багажное отделение ACTYON, а покрышку, снятую с колеса ACTYON SPORTS разместите в отсеке для запасного колеса.



### Запасная покрышка

Временная запасная покрышка подходит только для аварийных ситуаций. Не используйте ее при нормальном вождении. После установки запасной покрышки на колесо, доставьте Ваш автомобиль в официальный сервисный центр Ssangyong или в профессиональный шиномонтаж для замены временной покрышки на обычную.



### Полноразмерная покрышка

Полноразмерная покрышка обладает тем же размером и типом, что и обычная покрышка.

0
1
2
3
4
5
6
7
8
9
10
11
12
13
14
15
16

0

1

2

3

4

5

6

7

8

9

10

При чрезмерном затягивании возможно повреждение гаек. Не перетягивайте гайки крепления колеса, нажимая на ключ ногой или используя вспомогательные рычаги.

12

13

14

15

16



### ⚠ ВНИМАНИЕ

- При использовании временной запасной покрышки не набирайте скорость выше 60 км/ч.
- Запасное колесо предназначено только для чрезвычайных ситуаций. Не используйте его для движения. Установив запасное колесо, отвезите колесо со спустившей шиной в сервисный центр Ssangyong или шиномонтажную мастерскую, чтобы заменить его на новое.
- При неправильном креплении гаек колеса может получиться так, что колесо будет неплотно закреплено, что может привести к нарушениям работы тормозной системы и рулевого управления.
- Это может привести к аварии. Убедитесь, что Вы затянули гайки. Если колесо сорвется из-за незатянутой гайки, это может привести к летальному исходу.
- Использование разных шин может привести к потере управления при движении. Обязательно используйте шины одного размера и типа от одного производителя на всех колесах.

### ⚠ ОСТОРОЖНО

После смены колеса затяните гайки крепления колес заново, когда автомобиль пройдет около 1000 км.

- Крутящий момент для затягивания гаек: 120 ~ 140 Н·м.

## МЕРЫ ПРЕДОСТОРОЖНОСТИ ПРИ СМЕНЕ КОЛЕС



### МЕРЫ ПРЕДОСТОРОЖНОСТИ ПРИ СМЕНЕ КОЛЕС

#### ► Перед сменой колес

- Включите аварийные сигналы и ведите автомобиль в безопасное место с малыми транспортными потоками. Припаркуйтесь на твердой и ровной поверхности.
- Установите домкрат в установленное положение. Никогда не залезайте под автомобиль, когда он стоит на домкрате. Никогда не включайте двигатель и не толкайте автомобиль, когда автомобиль стоит на домкрате.
- Высадите всех пассажиров из автомобиля и отведите их в безопасное место.

#### ► Смена колеса

- Закрепите гайки колеса диагональными парами.
- Никогда не наносите масло или смазку на оси колес или гайки, поскольку это приведет к их чрезмерному затягиванию.

#### ► После смены колеса

- Проверьте, отремонтируйте и заново установите шину в ближайшем авторизованном сервисном центре Ssangyong или шиномонтажной мастерской после замены в аварийной ситуации.
- Надежно закрепите покрышку на ободу. При закладывании запасной покрышки, убедитесь, что внешняя поверхность покрышки (сторона с гайками колеса) смотрит вниз. Проверьте, плотно ли закреплена запасная покрышка. В противном случае она может выпасть при движении.
- Всегда проверяйте, надежно ли закреплены после использования инструменты и запасное колесо. ненадежно закрепленные предметы могут нанести травмы при аварии или внезапной остановке. Проверьте, затянуты ли колесные гайки и давление в шине до езды.

0

1

2

3

4

5

6

7

8

9

10

11

12

13

14

15

16

## ПРИ ПЕРЕГРЕВЕ ДВИГАТЕЛЯ

0  
1  
2  
3  
4  
5  
6  
7  
8  
9  
10  
11  
12  
13  
14  
15  
16

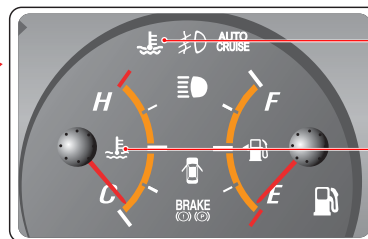

Индикатор перегрева двигателя

Указатель температуры охлаждающей жидкости



### Признаки неисправности:

- Мигает индикатор перегрева двигателя (звучит зуммер).
- Датчик температуры показывает температуру выше обычной (или в красной зоне).
- Из отсека двигателя выходит пар или вылетают брызги жидкости.
- Пониженная мощность двигателя.

При перегреве двигателя из отделения двигателя может выходить пар или вылетать брызги. Также температура охладителя может дойти до значения "Н". В этом случае включается индикатор перегрева двигателя и звучит зуммер. Немедленно припаркуйте автомобиль в удобном месте.

## ПЕРЕГРЕВ ДВИГАТЕЛЯ

1. Покиньте проезжую часть. Припаркуйте машину в безопасном месте на ровной твердой поверхности. Поставьте автомобиль на стояночный тормоз и установите рычаг селектора в положение **P** (автоматическая коробка передач) или установите рычаг переключения передач в нейтральное положение (механическая коробка передач).
2. Выключите кондиционер или отопитель, если они включены. Откройте капот и запустите двигатель на холостом ходу, чтобы он остыл.
3. Если из-под капота выходит пар, немедленно выключите двигатель.  
Если пара нет, откройте капот и оставьте двигатель работать на холостом ходу.
4. Если индикатор не вернется в нормальное положение при работе на холостом ходу, выключите двигатель и дайте ему остыть.
5. Проверьте уровень охлаждающей жидкости в расширительном бачке. Если уровень слишком низкий, убедитесь в отсутствии протечек шлангов радиатора и патрубков.
6. При необходимости долейте охлаждающую жидкость в расширительный бачок.
7. Чтобы сбросить давление, поверните крышку бачка, при необходимости прикрыв ее тканью. После сброса давления снимите крышку и заполните бак. Затем установите крышку на место.
8. Если уровень охлаждающей жидкости нормальный, систему должен проверить дилер Ssangyong или авторизованный сервисный центр Ssangyong.

### ОСТОРОЖНО

- Если двигатель перегревается из-за низкого уровня охлаждающей жидкости, немедленно выключите двигатель и дайте ему остыть.
- Крышку расширительного бачка допускается открывать, только если двигатель выключен и остыл.
- Под давлением возможен выплеск горячей жидкости и пара, что может привести к серьезной травме. Никогда не снимайте крышку расширительного бачка для охладителя, пока двигатель и радиатор горячие.
- Если вы зальете холодную жидкость, пока двигатель еще горячий, это может привести к повреждению двигателя.
- Используйте только охлаждающие жидкости (антифризы), рекомендуемые Ssangyong.
- Если проблема сохранится, систему охлаждения должен проверить дилер Ssangyong или авторизованный сервисный центр Ssangyong.

0

1

2

3

4

5

6

7

8

9

10

11

12

13

14

15

16

# ИНДИКАТОР ВОДОУДЕЛИТЕЛЯ И ИНДИКАТОР ПРОВЕРЬ ДВИГАТЕЛЬ



## Индикатор водоотделителя топливной системы

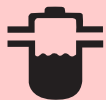

Когда уровень воды внутри водосборника топливного фильтра превышает определенный уровень, загорается этот индикатор и раздается звуковой сигнал. В этом случае необходимо немедленно слить воду из топливного фильтра и водосборника. Дополнительную информацию можно найти в главе настоящего руководства, озаглавленной "Слив воды из топливного фильтра".

### **⚠ ВНИМАНИЕ**

- Топливная система двигателя может быть серьезно повреждена, если вы продолжите движение автомобиля при горящем предупреждающем индикаторе. Необходимо немедленно устранить неисправность.

### **⚠ ОСТОРОЖНО**

Когда уровень воды внутри водосборника топливного фильтра превышает определенный уровень, загорается этот индикатор и раздается звуковой сигнал. Кроме того, уменьшается мощность двигателя автомобиля. В этом случае необходимо немедленно слить воду из топливного фильтра и водосборника. Если после слива воды индикатор не отключается, автомобиль должен проверить дилер или авторизованный сервисный центр Ssangyong.

## Индикатор Проверь двигатель



Если этот индикатор мигает или горит постоянно во время движения, это указывает на неисправность системы управления двигателем, например, датчиков. В этом случае автомобиль должен проверить дилер или авторизованный сервисный центр Ssangyong.

### **⚠ ОСТОРОЖНО**

Когда горит этот индикатор, мощность двигателя может быть понижена или двигатель может заглохнуть.

# СНЯТИЕ БЛОКИРОВКИ И СБРОС РЕЖИМА БЕЗОПАСНОСТИ

## СНЯТИЕ РЫЧАГА С БЛОКИРОВКИ

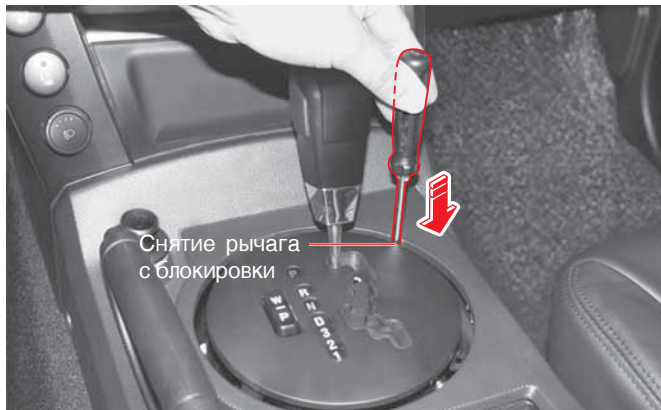

Если вы не можете переместить рычаг переключения передач из положения "P", хотя ключ зажигания повернут в положение "ON", а педаль тормоза нажата, необходимо выполнить следующие действия, чтобы переместить рычаг переключения передач вручную.

1. Заглушите двигатель и поставьте автомобиль на стояночный тормоз.
2. Снимите крышку рычага переключения передач. Нажимая на соленоидный клапан, переместите рычаг переключения передач в положение "N".
3. Установив рычаг переключения передач в положение "N", запустите двигатель. Снимите машину со стояночного тормоза, переместите рычаг в положение "D" и начните движение.

### ⚠ ВНИМАНИЕ

Если рычаг переключения передач застрял в положении "P", выполните описанные выше действия, чтобы привести автомобиль в движение. В этом случае автомобиль должен проверить дилер или авторизованный сервисный центр Ssangyong.



Для перемещения рычага селектора из положения "P" ключ зажигания должен находиться в положении ON; педаль тормоза должна быть нажата. Если ключ зажигания находится в положении ON, педаль тормоза нажата, но вы, тем не менее, не можете переместить рычаг селектора из положения "P":

1. Выключите зажигание и установите ручной тормоз.
2. Надавите на кнопку фиксатора рукоятки переключателя в отверстии с помощью ручки. Переведите рукоятку в положение "N".
3. Запустите двигатель, освободите ручной тормоз и переведите рукоятку в положение "D" для начала движения.

### ⚠ ВНИМАНИЕ

Если рукоятка переключателя зафиксирована в положении "P", освободите ее указанным выше способом и обратитесь к официальному дилеру или в авторизованный сервисный центр Ssangyong.



## БУКСИРОВКА НЕИСПРАВНОГО АВТОМОБИЛЯ

0

1

2

3

4

5

6

7

8

9

10

11

12

13

14

15

16

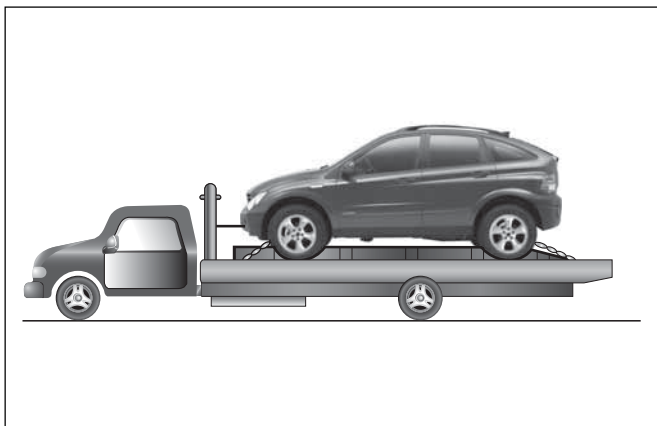

Во избежание повреждений неисправный автомобиль лучше всего перевозить на плоской платформе.

Мы рекомендуем буксировку полноприводных автомобилей в положении, когда НИ ОДНО колесо не касается земли.

### **ВНИМАНИЕ**

Буксировка полноприводного автомобиля при касании передними или задними колесами земли может серьезно повредить привод. Для буксировки рекомендуется использовать грузовую платформу.

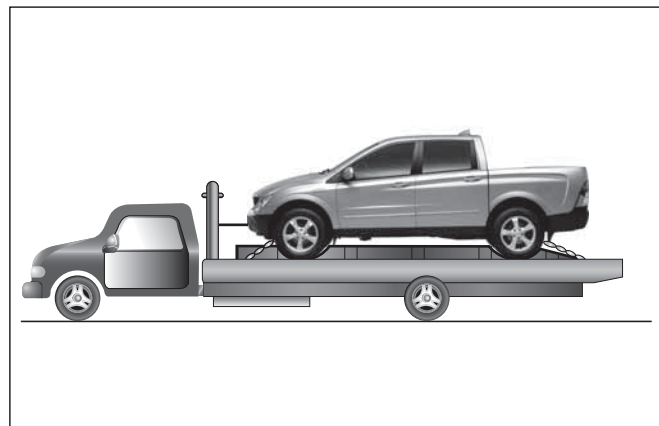

### **ВНИМАНИЕ**

- Если грузовая платформа недоступна, карданные валы колес, находящиеся на земле, должны быть отключены до буксировки.
- В силу деактивации топливных насосов во время буксировки, буксировка автомобиля с неотключенными карданными валами может привести к повреждению трансмиссии.

## АВАРИЙНАЯ БУКСИРОВКА

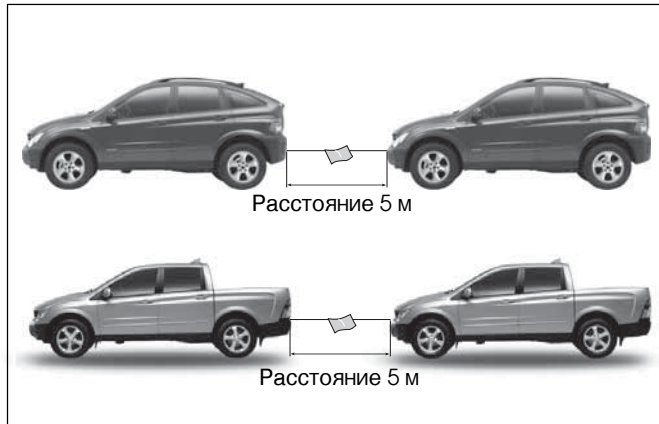

- При буксировке с помощью троса:
1. Надежно закрепите буксировочный трос на крюках для буксировки. Закрепите трос на крюках обоих автомобилей так плотно, как это возможно.
  2. Чтобы буксировочный трос был постоянно виден, привяжите белую ткань на центр троса.
  3. Поместите рычаг переключения передач в нейтральное положение и снимите автомобиль со стояночного тормоза.
  4. Включите на обоих автомобилях световую сигнализацию в соответствии с правилами дорожного движения.
  5. Сохраняйте буксировочную дистанцию. Сильнее нажимайте на педаль тормоза буксируемого автомобиля.
  6. Поверните ключ зажигания в положение ON.

7. Общая длина буксирующего автомобиля, буксировочного троса и буксируемого автомобиля не может превышать 25 метров. Буксируйте автомобиль на расстояние не более 25 км со скоростью 5 км/ч. Длина буксировочного троса не должна быть менее 5 м.

### **ВНИМАНИЕ**

При буксировании ACTYON SPORTS:

- Если во время буксировки лишь передние, либо задние колеса могут проворачиваться на дороге, трансмиссия может выйти из строя. В этом случае транспортировку необходимо выполнять с помощью эвакуатора.
- Если автомобиль невозможно погрузить на платформу, отсоедините карданный вал от вращающихся колес перед началом буксировки.
- При буксировке автомобиля насос коробки передач или масляный насос не будут работать. Исходя из этого, буксировка машины без отсоединения карданного вала может привести к повреждению внутренних деталей.

0

## Месторасположение крюков для крепления буксировочного троса

1

ACTYON

2

3

4

5

Задний крюк для буксировки



Передний крюк для буксировки

6



7

8

9

### ⚠ ОСТОРОЖНО

- Если вы не можете воспользоваться услугами профессиональной службы буксировки, водитель буксируемого автомобиля должен находиться за рулем. Никогда не осуществляйте буксировку автомобиля при неисправности электрической системы, системы рулевого управления или тормозной системы.
- Убедитесь, что на передний или задний крюк для буксировки идет только горизонтальное натяжение.
- Если на маршруте имеется крутой склон или резкие повороты, не используйте этот способ буксировки.
- Если двигатель не работает, нажимайте педаль тормоза сильнее, чем обычно.
- Если электрическая система работает нормально, включите аварийную сигнализацию в соответствии с правилами дорожного движения.
- Избегайте перегрузки при буксировке и не буксируйте автомобиль, который тяжелее вашего.
- Поверните ключ зажигания в положение ACC или ON, чтобы не заблокировать рулевое колесо.

10

11

12

13

14

15

16

ACTYON SPORTS



Задний крюк для буксировки

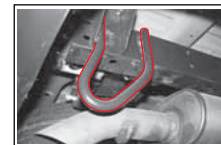

### ⚠ ВНИМАНИЕ

- Буксирный крюк должен использоваться только для временной транспортировки аварийного транспортного средства на короткие дистанции. Избегайте длительного использования буксирного крюка. Некорректное использование буксирного крюка может привести к серьезным последствиям.
- Будьте максимально внимательны при буксировке транспортного средства. Избегайте резких стартов и неаккуратной езды во время буксировки транспортного средства, поскольку это может повлечь чрезмерное натяжение буксирного крюка, буксировочного троса или цепи. Для предотвращения повреждений не создавайте резкого натяжения буксировочного троса или цепи.
- Если автомобиль застрял в снегу, песке или грязи на плохой дороге, вам потребуется специальный крюк, чтобы вытащить автомобиль на буксире. Однако не следует прикладывать чрезмерное усилие к буксирному крюку, иначе буксирный трос или цепь может порваться или оторваться от крюка и нанести травму или повредить автомобиль. Для безопасной буксировки автомобиля обратитесь к официальному дилеру или в авторизованный сервисный центр Ssangyong или вызовите эвакуатор.

## БУКСИРОВКА ПРИЦЕПА

Ваш автомобиль разработан в первую очередь как автомобиль для перевозки пассажиров, и поэтому буксировка прицепа отрицательно повлияет на удобство управления, эффективность тормозной системы, надежность и экономичность вашего автомобиля.

Ваша безопасность и удобство зависят от правильного использования подходящего оборудования. Также вы должны избегать перегрузок и неправильного использования.

Максимальная масса прицепа с грузом, который вы можете буксировать, зависит от целей использования и наличия специального оборудования. Перед буксировкой убедитесь, что на вашем автомобиле установлено подходящее оборудование.

Ваш дилер Ssangyong поможет отбуксировать и установить оборудование для буксировки в соответствии с вашими требованиями.

## НАГРУЗКА НА ПРИЦЕП

Чтобы правильно нагрузить ваш прицеп, вы должны знать, как измерять общую массу прицепа и шаровую массу прицепа. Общая масса прицепа – это масса прицепа с грузом.

Вы можете измерить общую массу прицепа, поместив полностью нагруженный прицеп на автомобильные весы.

Масса сцепки – это направленная вниз сила, прилагаемая к сцепному устройству при нормальной высоте буксировки. Эту массу можно измерить с помощью весов.

Масса прицепа с грузом (общая масса прицепа) никогда не должна превышать установленные значения.

Максимально допустимая масса сцепки составляет 92 кг.

Допустимая нагрузка прицепа действует для нескольких уклонов, от 6,8 до 12,6 %, в зависимости от мощности, развиваемой двигателем.

При движении с прицепом нельзя превышать допустимую нагрузку на заднюю ось для полностью нагруженного буксирующего автомобиля (с пассажирами).

0

1

2

3

4

5

6

7

8

9

10

11

12

13

14

15

16

0 ACTYON

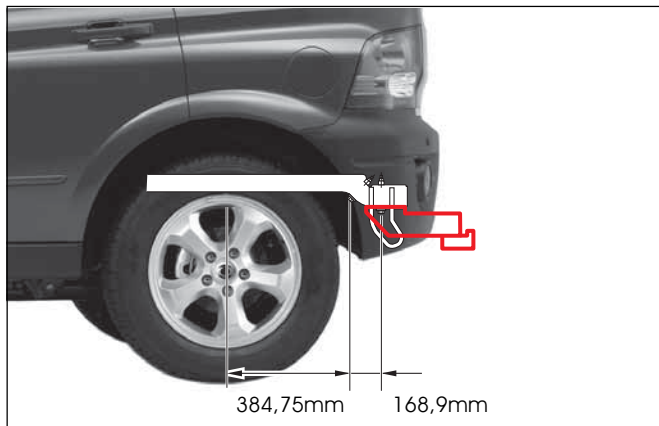

ACTYON SPORTS

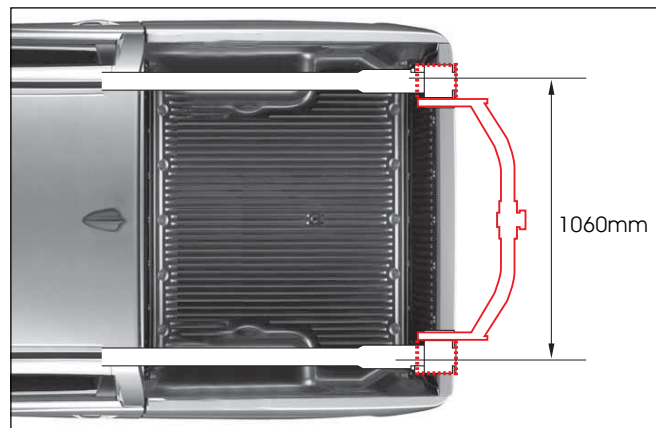
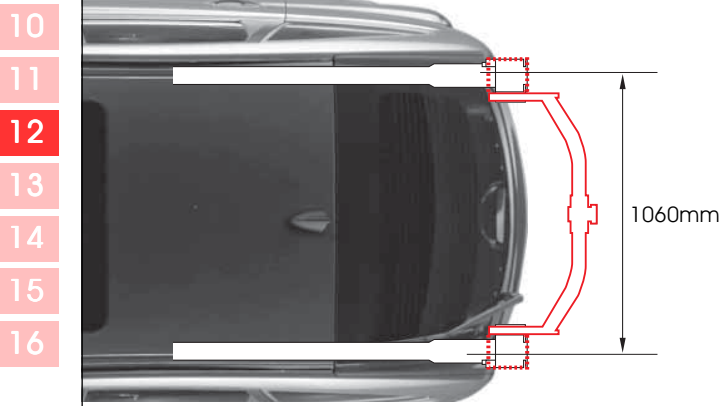
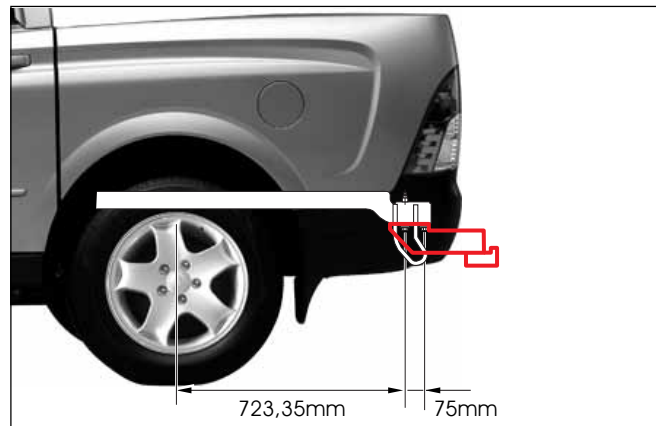

## Максимальная нагрузка

(единица: кг)

Тип			Максимальная масса прицепа	максимальная допустимая статическая вертикальная нагрузка на сцепление
ACTYON	2WD	с тормозом	MT 2100	92
		AT 2300		
	без тормоза		750	
	4WD	с тормозом	MT 2100	
AT 2300				
без тормоза		750		
ACTYON SPORTS	с тормозом		2300	
	без тормоза		750	

Вышеуказанные размеры сертифицированы для соответствия следующим условиям.

**Движение вверх под уклон свыше 12%.** В данных условиях возможно не более пяти остановок с последующим началом движения в течение 5 минут (с прицепом).

**Движение вверх под уклон свыше 18%.** В данных условиях возможно не более пяти остановок с последующим началом движения в течение 5 минут (без прицепа).

### ВНИМАНИЕ

При крутом подъеме мощность двигателя и способность преодолевать подъем могут упасть, так что максимальная допустимая нагрузка прицепа может оказаться чрезмерной. Поэтому, на каждые 1000 м высоты над уровнем моря необходимо уменьшать допустимую нагрузку прицепа на 10 %.

### ВНИМАНИЕ

Никогда не превышайте максимальную допустимую нагрузку прицепа или нагрузку на оборудование, и учтите, что при высокой нагрузке в жаркий день или при длительном движении в гору возможен перегрев.

### ВНИМАНИЕ

Неправильная нагрузка, сильный боковой ветер, проходящие рядом большегрузные автомобили или неровная дорога могут стать причинами качания или отцепления прицепа.

- Корректируйте нагрузку на сцепное устройство, распределяя груз в прицепе.
- Проверьте массу трейлера и нагрузку на сцепное устройство отдельно.
- Узнайте максимально разрешенную массу прицепа в соответствующих регистрационных органах.

## ТОРМОЗА ПРИЦЕПА

При использовании тормозов прицепа необходимо следовать всем инструкциям производителя. Никогда не модифицируйте тормозную систему вашего автомобиля.

## СИГНАЛЬНЫЕ ОГНИ ПРИЦЕПА

Убедитесь, что на прицепе установлены сигнальные огни в соответствии с требованиями ПДД.

Перед началом движения убедитесь в работоспособности всех сигнальных огней на автомобиле.

## 0 ШИНЫ

1 При буксировке прицепа убедитесь, что шины накачаны до требуемого давления.

## 2 ЦЕПИ

3 Всегда крепите предохранительные цепи между вашим автомобилем и прицепом. Перекрестите предохранительные цепи под буксирной сцепкой так, чтобы сцепка не упала на дорогу при отцеплении. Следуйте рекомендациям производителя по креплению предохранительных цепей. Всегда оставляйте достаточное провисание, чтобы сделать возможным полный поворот. Не допускайте волочение предохранительных цепей по дороге.

## 8 ТОРМОЗНАЯ ЖИДКОСТЬ

9 Заменяйте тормозную жидкость каждые 15 000 км (9000 миль) при следующих условиях.

- 10 – Частое движение с прицепом.
- 11 – Движение в холмистой или гористой местности.

## 12 ЖИДКОСТЬ АВТОМАТИЧЕСКОЙ КОРОБКИ ПЕРЕДАЧ

14 При частом движении с прицепом требуется более частая замена.

## СОВЕТЫ ПО БУКСИРОВКЕ

При буксировке прицепа управление автомобилем будет отличаться от управления в обычных условиях.

Для обеспечения безопасности необходимо соблюдать следующие меры предосторожности:

- Прежде чем вы поедете с прицепом по дороге с интенсивным движением, научитесь поворачивать, тормозить и разворачиваться с прицепом.
- Не двигайтесь с прицепом в транспортном потоке, если вы не уверены, что можете безопасно управлять автомобилем с прицепом.
- Перед началом движения убедитесь, что сигнальные огни прицепа функционируют правильно.
- Не двигайтесь со скоростью выше 90 км/ч.
- При повороте убедитесь, что у вас есть достаточно места, избегайте резких маневров.
- Избегайте резкого старта, ускорения или остановки.
- Избегайте резких поворотов и смены полос.
- При движении задним ходом попросите кого-нибудь направлять вас.
- Соблюдайте требования к тормозному пути.  
При движении с прицепом тормозной путь увеличивается.
- Избегайте нажимать на педаль тормоза слишком долго или слишком часто, т. к. это приведет к перегреву тормозов и снижению эффективности тормозной системы.

- Всегда блокируйте колеса на автомобиле и прицепе при парковке. Плотно фиксируйте стояночный тормоз.
- Парковка на крутом склоне не рекомендуется.  
Автомобиль с прицепом не следует парковать на уклоне.  
Если что-то произойдет, прицеп может отцепиться, в результате чего могут пострадать люди, а также возможно повреждение автомобиля и прицепа.
- Если человек, снимающий блокировочные клинья, стоит сзади прицепа, он может пострадать. При отцеплении прицепа или отказе тормозов прицеп может покатиться назад. Поэтому человек, убирающий блокировочные клинья, должен стоять сбоку.
- Соблюдайте инструкции производителя автомобиля.

## ДВИЖЕНИЕ ПО СКЛОНУ

Уменьшите скорость и переключитесь на низкую передачу, прежде чем начать движение по длинному или крутому склону. Если вы не переключитесь на низкую передачу, вам придется использовать тормоза слишком часто, они перегреются и их эффективность снизится.

При движении под уклон переключитесь на низкую передачу и уменьшите скорость до уровня, при котором максимально уменьшается вероятность перегрева двигателя и трансмиссии.

## ПАРКОВКА НА СКЛОНЕ

Автомобиль с прицепом не следует парковать на уклоне. Если что-то случится, прицеп может начать двигаться. При этом могут пострадать люди, также возможно повреждение автомобиля и прицепа.

Однако если вам потребуется припарковать автомобиль на склоне, это необходимо сделать следующим образом.

1. Нажмите педаль тормоза, но не переключайте рычаг селектора в положение (P) или рычаг переключения передач в положение парковки.
2. Попросите кого-нибудь поместить блокировку под колеса прицепа.
3. Когда блокировочные клинья установлены, отпустите обычные тормоза, чтобы нагрузка пришла на клинья.
4. Снова нажмите педаль тормоза. Включите стояночный тормоз, затем переключите рычаг селектора в положение (P) или установите рычаг переключения передач на первую или заднюю передачу.
5. Отпустите педаль тормоза.

0

1

2

3

4

5

6

7

8

9

10

11

12

13

14

15

16



0

## НАЧАЛО ДВИЖЕНИЯ ПОСЛЕ ПАРКОВКИ НА СКЛОНЕ

1

2

3

4

5

6

7

8

9

10

11

12

13

14

15

16

1. Нажмите педаль тормоза и, удерживая ее, выполняйте следующие действия:
  - Запустите двигатель.
  - Установите передачу.
  - Снимите машину со стояночного тормоза.
2. Отпустите педаль тормоза.
3. Медленно двигайтесь, пока прицеп не съедет с клиньев.
4. Остановите автомобиль и попросите кого-нибудь поднять клинья.

## ТЕХНИЧЕСКОЕ ОБСЛУЖИВАНИЕ ПРИ ИСПОЛЬЗОВАНИИ ПРИЦЕПА

При движении с прицепом автомобилю будет чаще требоваться техническое обслуживание. Дополнительная информация на эту тему приведена в графике технического обслуживания. При движении с прицепом особенно важны моторное масло, тормозные накладки и диски, жидкость автоматической коробки передач. Все это описано в настоящем руководстве, и вы легко найдете нужную информацию с помощью указателя. Если вы хотите буксировать прицеп, прочитайте эти разделы перед началом движения.

Постоянно проверяйте, что все болты и гайки сцепного устройства надежно затянуты.

## АВАРИЯ ИЛИ ПОЖАР



Если ваш автомобиль загорится, не паникуйте. Высадите всех пассажиров и используйте огнетушитель.

### АВАРИЯ

Включите аварийную сигнализацию. По возможности уберите автомобиль с проезжей части во избежание дополнительных аварий. Если кто-то пострадал, вызовите скорую помощь и милицию.

### ПОЖАР

Немедленно припаркуйтесь в безопасном месте. Заглушите двигатель. Используйте огнетушители, чтобы потушить пожар. Если потушить пожар не удастся, свяжитесь с пожарными или милицией.

#### ВНИМАНИЕ

- При аварии из автомобиля может вытечь топливо. Заглушите двигатель и предотвратите появление искр и огня.
- При получении даже незначительного ожога обратитесь к врачу.

0

1

2

3

4

5

6

7

8

9

10

11

12

13

14

15

16

## ТРЕУГОЛЬНИК С ПРЕДУПРЕЖДЕНИЕМ\*

### При возникновении серьезных проблем с автомобилем во время движения



1. Включите аварийную сигнализацию и выведите автомобиль из транспортного потока в безопасное место. Установите позади автомобиля знак аварийной остановки, чтобы предупредить других водителей.
2. Высадите всех пассажиров из автомобиля и держитесь подальше от потока транспорта. Обеспечив безопасность, свяжитесь с вашим дилером Ssangyong для вызова аварийной службы.

Когда вы переместите сломанный автомобиль в безопасное место, установите позади него знак аварийной остановки.

#### **ОСТОРОЖНО**

- Установите знак аварийной остановки там, где он будет виден. Следите при этом за движением.
- На автострате или дороге, предназначенной только для автомобилей, отойдите в безопасное место, когда переместите автомобиль.
- Ночью установите позади вашего автомобиля мигающий знак аварийной остановки для предупреждения других водителей.
- На изогнутой дороге обеспечьте видимость предупреждающего сигнала для других участников дорожного движения.

# УСТРОЙСТВО ДЛЯ СНИЖЕНИЯ ЭМИССИИ

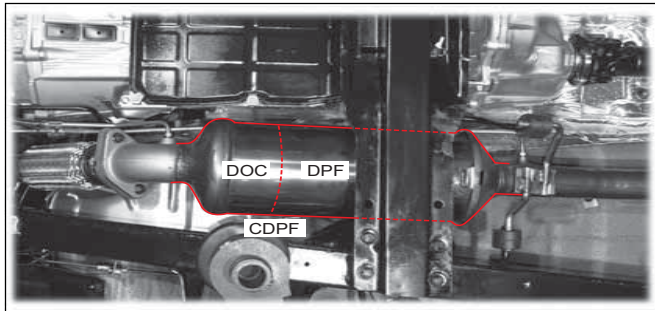

На автомобиле установлен Катализатор окисления дизельного топлива (DOC) и фильтр твердых частиц выхлопа дизельных двигателей (DPF) для снижения эмиссии топлива.

Катализатор DOC преобразует HC и CO<sub>2</sub> в воду H<sub>2</sub>O и удаляет до 80% растворимых органических соединений (SOF) из всего количества зернистого материала, удаляя таким образом более 25 % частиц из топлива.

Фильтр твердых частиц выхлопа дизельных двигателей (DPF) отделяет твердые частицы и сжигает их.

Это устройство удаляет более 95 % твердых частиц.

## Каталитический фильтр твердых частиц выхлопа дизельных двигателей (CDPF)

Термин CDPF является составным словом, обозначающим Катализатор окисления дизельного топлива (DOC) и фильтр твердых частиц дизельного топлива (DPF), которые являются устройствами дополнительной обработки выхлопных газов.

## Процесс регенерации

“Регенерацией” называется процесс сгорания твердых частиц при накоплении в фильтре. Во время этого процесса температура выхлопного газа за счет газовой турбины поднимается примерно до 600°C, в котором частицы эффективно уничтожаются.

## **!** ОСТОРОЖНО

Наличие значительного количества частиц в фильтре CDPF может снизить мощность двигателя.

## Если горит индикаторная лампа ЧЕК (ПРОВЕРИТЬ)



Регенерация может не выполняться в некоторых условиях эксплуатации. В этом случае загорается индикаторная лампа двигателя ЧЕК (ПРОВЕРИТЬ). Таким образом, лампа информирует водителя о том, что необходимо выполнить некоторые действия для восстановления правильной регенерации фильтра.

При загорании лампы ЧЕК (ПРОВЕРИТЬ) поднимите скорость движения автомобиля выше 50 км/ч на 15–20 минут для регенерации фильтра CDPF. Когда количество твердых частиц опустится до определенного уровня, индикаторная лампа ЧЕК (ПРОВЕРИТЬ) погаснет.

## **!** ВНИМАНИЕ

- Чрезмерное количество скопившихся твердых частиц может вывести фильтр CDPF из строя. Таким образом, при загорании индикаторной лампы ЧЕК (ПРОВЕРИТЬ) обязательно поднимите скорость движения автомобиля выше 50 км/ч на 15-20 минут.
- Процесс регенерации CDPF выделяет большое количество тепла, поэтому никогда не проезжайте или не останавливайте машину рядом с легковоспламеняющимся материалом для исключения возгорания. Также старайтесь не находиться рядом с выхлопной трубой и фильтром CDPF во избежание получения ожога.

## **!** ОСТОРОЖНО

Если индикаторная лампа ЧЕК (ПРОВЕРИТЬ) горит постоянно, необходимо обратиться к официальному дилеру или в авторизованный сервисный центр Ssangyong.



## ОГЛАВЛЕНИЕ

- 
- |   |   |
|---|---|
| ● ЕЖЕДНЕВНЫЙ ТЕХНИЧЕСКИЙ ОСМОТР ..... 13-2  | ● ТОПЛИВНЫЙ ФИЛЬТР И ВОДООТДЕЛИТЕЛЬ (с дополнительным отделителем воды) .... 13-16                        |
| ● РАСПОЛОЖЕНИЕ УЗЛОВ В ОТСЕКЕ ДВИГАТЕЛЯ (без дополнительного отделителя воды) ..... 13-3          | ● ТОРМОЗНАЯ ЖИДКОСТЬ И ЖИДКОСТЬ ДЛЯ СЦЕПЛЕНИЯ (ДЛЯ АВТОМОБИЛЕЙ С МЕХАНИЧЕСКОЙ КОРОБКОЙ ПЕРЕДАЧ) ... 13-21 |
| ● РАСПОЛОЖЕНИЕ УЗЛОВ В ОТСЕКЕ ДВИГАТЕЛЯ (с дополнительным отделителем воды) ..... 13-4            | ● ЖИДКОСТЬ ОМЫВАТЕЛЯ ..... 13-22  |
| ● РАСПОЛОЖЕНИЕ УЗЛОВ В ОТСЕКЕ ДВИГАТЕЛЯ ..... 13-5  | ● АККУМУЛЯТОРНАЯ БАТАРЕЯ ..... 13-23  |
| ● МОТОРНОЕ МАСЛО ..... 13-6   | ● ПРЕДОХРАНИТЕЛИ И РЕЛЕ ..... 13-25   |
| ● ОХЛАЖДАЮЩАЯ ЖИДКОСТЬ ДВИГАТЕЛЯ ... 13-10  | ● ШИНЫ ..... 13-33  |
| ВОЗДУШНЫЙ ФИЛЬТР ..... 13-12  | ● ЗАПАСНАЯ ШИНА И ЗИМНИЕ ШИНЫ ..... 13-35   |
| ● ЖИДКОСТЬ ДЛЯ МЕХАНИЗМА УСИЛЕНИЯ РУЛЕВОГО УПРАВЛЕНИЯ ..... 13-14                                 | ● ЗАМЕНА ЩЕТОК СТЕКЛОЧИСТИТЕЛЯ . 13-37  |
| ● ТОПЛИВНЫЙ ФИЛЬТР И НАСОС ДЛЯ ПОДКАЧКИ ТОПЛИВА (без дополнительного отделителя воды) ..... 13-15 | ● САМОСТОЯТЕЛЬНОЕ ПРОВЕДЕНИЕ ТЕХНИЧЕСКОГО ОБСЛУЖИВАНИЯ ..... 13-38  |
- 

0

1

2

3

4

5

6

7

8

9

10

11

12

13

14

15

16

# ЕЖЕДНЕВНЫЙ ТЕХНИЧЕСКИЙ ОСМОТР

0

## Снаружи

1

2

3

4

5

6

7

8

9

10

11

12

13

14

15

16



Перед началом движения рекомендуется произвести следующие проверки, чтобы обеспечить безопасную и надежную работу автомобиля.

1. Проверьте давление в шинах и убедитесь в отсутствии повреждений.
2. Проверьте, плотно ли затянуты гайки крепления колес.
3. Проверьте работу освещения.
4. Убедитесь в отсутствии утечек масла, воды, топлива или других жидкостей.

## Внутри



1. Убедитесь, что рулевое колесо вращается свободно.
2. Проверьте рычаг стояночного тормоза.
3. Проверьте работу звукового сигнала, стеклоочистителей и поворотных сигналов.
4. Проверьте работу приборной панели и индикаторов.
5. Проверьте уровень топлива в баке.
6. Проверьте положение зеркал заднего вида.
7. Проверьте работу механизма блокировки дверей и окон.
8. Проверьте, свободно ли нажимаются педали тормоза и сцепления, на какой высоте они находятся, и какова их работоспособность.
9. Проверьте ремни безопасности.



### ОСТОРОЖНО

В случае сомнений относительно пригодности автомобиля к движению, автомобиль должен проверить дилер или авторизованный сервисный центр Ssangyong.





# РАСПОЛОЖЕНИЕ УЗЛОВ В ОТСЕКЕ ДВИГАТЕЛЯ (с дополнительным отделителем воды)

## ДИЗЕЛЬНЫЙ ДВИГАТЕЛЬ (D20DT)

- 0
- 1
- 2
- 3
- 4
- 5
- 6
- 7
- 8
- 9
- 10
- 11
- 12
- 13
- 14
- 15
- 16

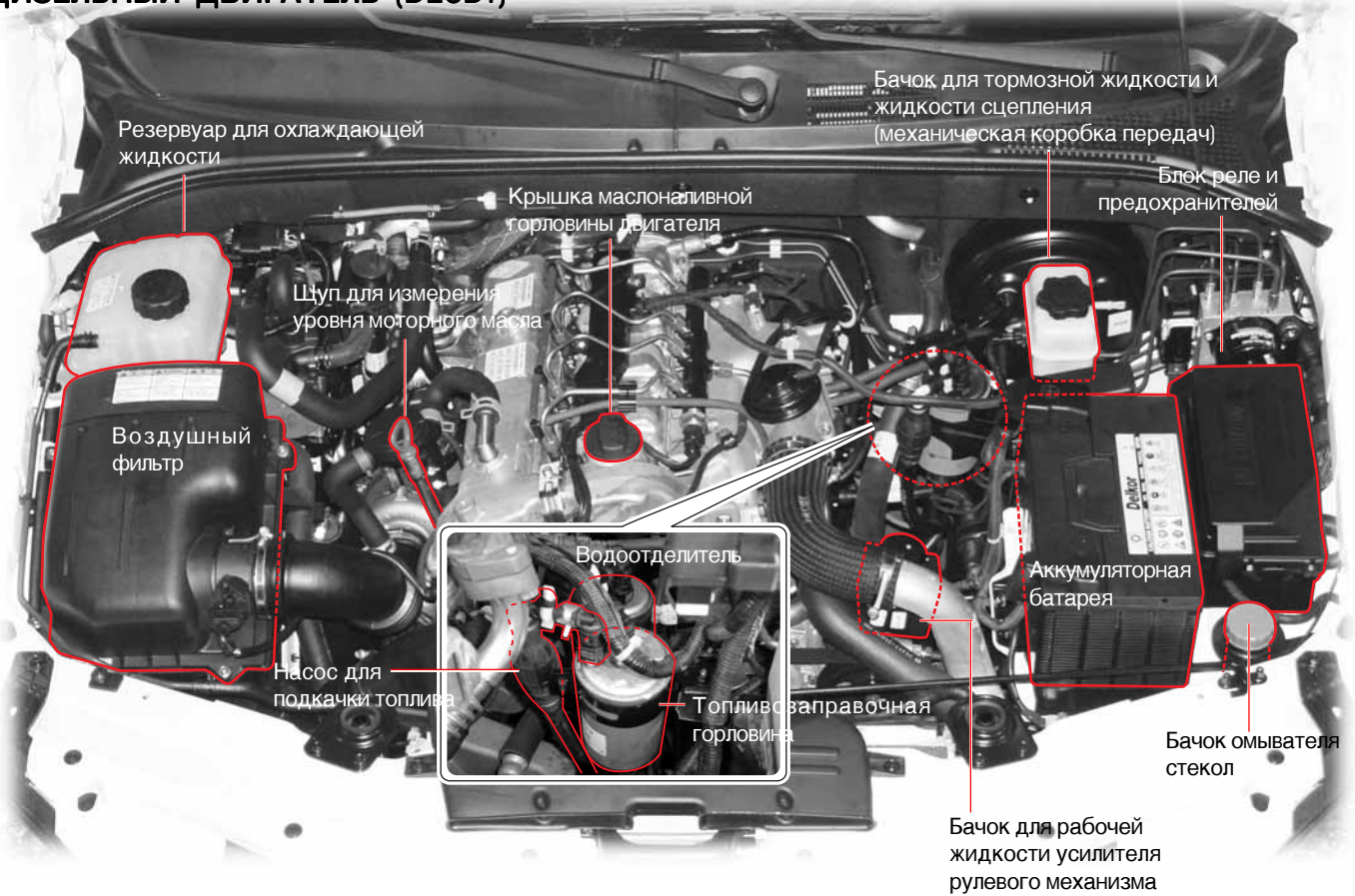

## РАСПОЛОЖЕНИЕ УЗЛОВ В ОТСЕКЕ ДВИГАТЕЛЯ

### БЕНЗИНОВЫЙ ДВИГАТЕЛЬ (G23D)

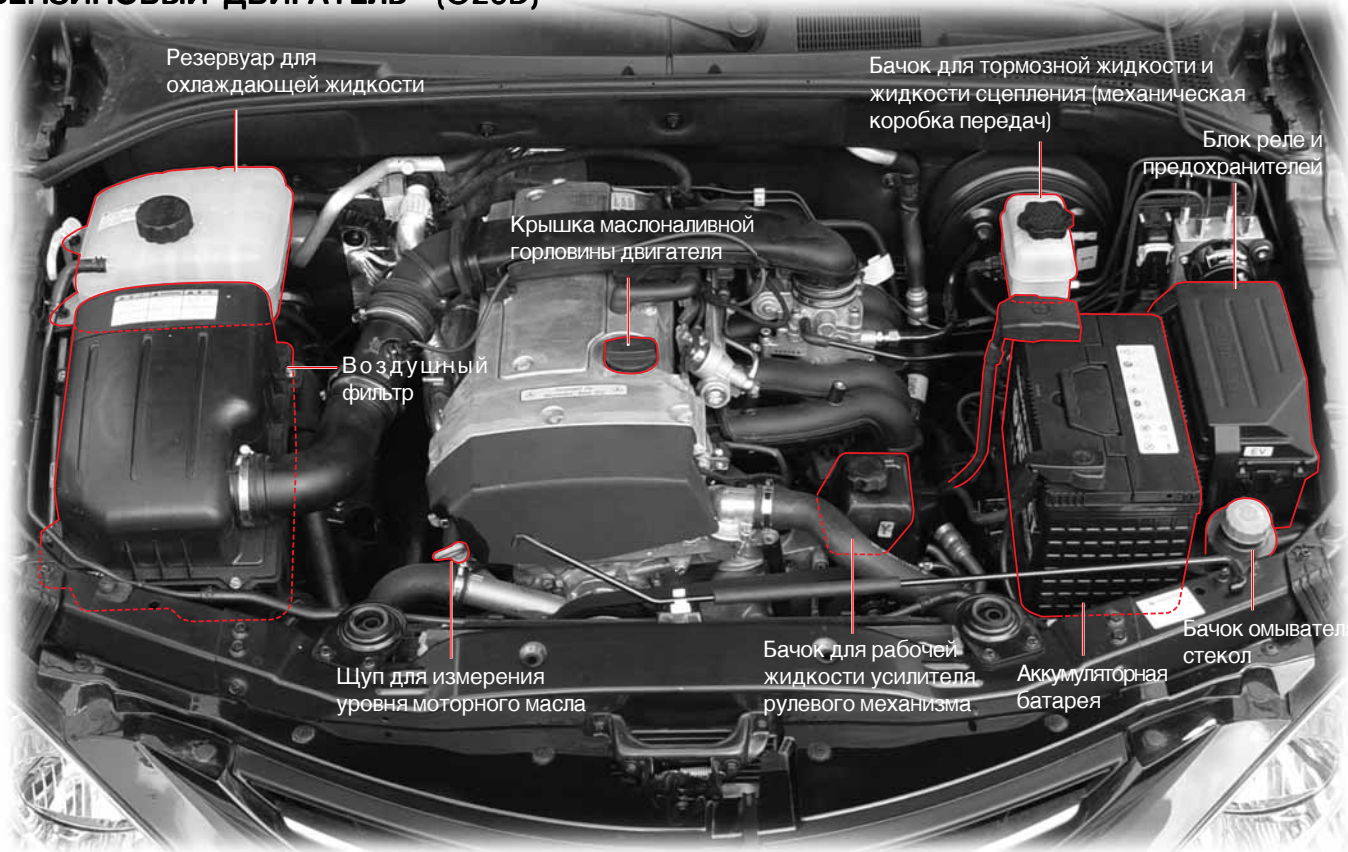

0

1

2

3

4

5

6

7

8

9

10

11

12

13

14

15

16

# МОТОРНОЕ МАСЛО

## ДИЗЕЛЬНЫЙ ДВИГАТЕЛЬ

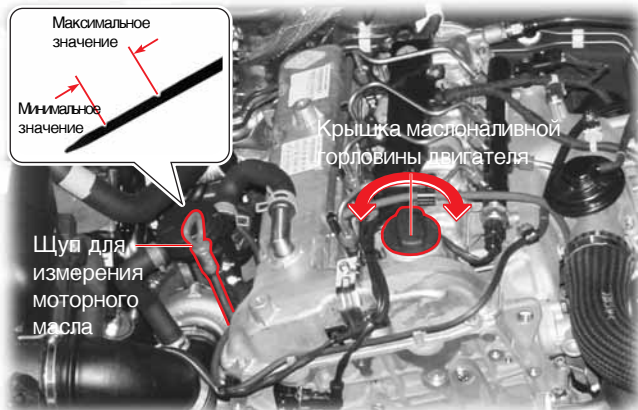

### Проверка уровня масла

Припаркуйте автомобиль на ровной поверхности и поставьте его на стояночный тормоз. Заглушите двигатель и подождите не менее 5 минут.

1. Выньте щуп и протрите его чистой тканью. Вставьте его назад полностью.
2. Извлеките его и проверьте уровень масла.
3. Уровень масла, показываемый щупом, должен быть между нижней отметкой (Min) и верхней отметкой (Max). Следует доливать масло, чтобы уровень масла не опускался ниже отметки (Min).

## БЕНЗИНОВЫЙ ДВИГАТЕЛЬ

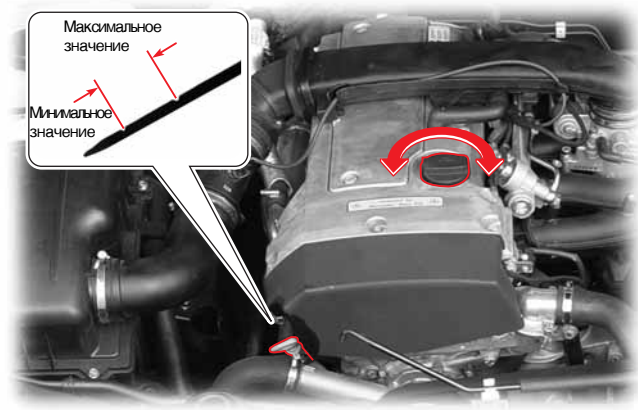

### Долив масла

1. Если уровень будет слишком низким, откройте крышку заливной горловины, расположенной в верхней части блока цилиндров, и долейте масла, чтобы не превысить верхний уровень.
2. Проверьте уровень масла снова через 5 минут.

## НАЗНАЧЕНИЕ МОТОРНОГО МАСЛА

Основное назначение моторного масла – смазка и охлаждение внутренних деталей двигателя, в результате чего обеспечивается его нормальная работа.

### Расход моторного масла

Расход моторного масла зависит от его вязкости и качества, а также от манеры вождения. Расход масла: Макс. 0,8 л на 1000 км.  
Расход моторного масла увеличивается при следующих условиях:

#### - Если транспортное средство новое

Новый двигатель обычно потребляет больше масла в связи с тем, что поршни, поршневые кольца и стенки цилиндров еще не приработаны до оптимального состояния.

Соответственно, водитель должен регулярно проверять уровень масла и доливать его по мере необходимости. Производитель рекомендует проверять уровень масла при каждой заправке транспортного средства топливом или перед каждой длительной поездкой до начального пробега 5000 км.

#### - При езде с повышенными оборотами двигателя

Транспортное средство обеспечит вам его отличную и комфортабельную эксплуатацию на долгое время при соблюдении следующих условий ухода на начальном этапе пробега.

- Не забывайте проверять уровень моторного масла и сократите сроки замены масла при эксплуатации в тяжелых дорожных условиях.
- Не подвергайте двигатель большим нагрузкам при езде с полностью открытой дроссельной заслонкой, особенно будьте осторожны при отрицательной температуре окружающего воздуха во время первой тысячи километров пробега.
- Не используйте буксировку до 1000 км пробега.

#### \* Что такое тяжелые дорожные условия?

- Езда с повышенными оборотами двигателя или с большой скоростью.
- Езда на высокой скорости в течение двух часов подряд.
- Езда по неровной дороге, бездорожью, грязной дороге и слякоти.
- Езда в районах, где используется соль или другие разъедающие вещества.
- Частая езда на короткие расстояния.
- Эксплуатация автомобиля при продолжительном времени работы двигателя на оборотах холостого хода.
- Езда с повышенной нагрузкой, например, буксировка.

0

1

2

3

4

5

6

7

8

9

10

11

12

13

14

15

16

0

## ИНТЕРВАЛ ЗАМЕНЫ

1

- Масляный фильтр двигателя должен меняться вместе с маслом.

2

- Используйте только оригинальные хладагенты и антифризы Ssangyong.

3

4

5

6

7

8

9

10

11

12

13

14

15

16

## МАРКА МАСЛА И ОБЪЕМ

Марка	Сорт: Оригинальное моторное масло Ssangyong (Утверждено MB Sheet 229,1, либо 229,3, либо 229,31 для DSL/GSL ENG без CDPF) (Утверждено MB Sheet 229,31 для DSL ENG без CDPF) Вязкость: Список MB No. 224,1	
	Объем	
	D20DT	7,5 л
	G23D	7,5 л

### ВНИМАНИЕ

Используйте только оригинальное моторное масло и фильтры Ssangyong. Использование нерекомендованных расходных материалов может вызвать повреждение двигателя.

### МЕРЫ ПРЕДОСТОРОЖНОСТИ ПРИ ПРОВЕРКЕ

#### ВНИМАНИЕ

- Очищайте щуп чистой тканью, чтобы в двигатель не попали инородные материалы.
- Используйте только оригинальное моторное масло Ssangyong.
- Уровень масла не должен превышать верхнюю отметку на щупе.
- Работа с недостаточным или чрезмерным количеством масла может привести к повреждению двигателя.

#### ОСТОРОЖНО

Регулярно проверяйте уровень моторного масла и доливайте оригинальное моторное масло Ssangyong по мере необходимости.

## КЛАССЫ ВЯЗКОСТИ SAE

Классы SAE (вязкость) следует выбирать в соответствии со средней сезонной температурой воздуха.

Использование классов SAE на основании текущей температуры воздуха потребует частой замены моторного масла. Поэтому необходимо использовать стандартные температуры для определения классов SAE, поскольку реальная температура может быть выше или ниже в течение короткого времени.

### \* Как проверить спецификацию масла двигателя

Пример:

0W, 5W, 10W, 15W, 20W, 25W    20, 30, 40, 50, 60

Вязкость летнего масла

Вязкость зимнего масла  
(W: зима)

- Цифровое обозначение, например SAE 10W, относится к вязкости при определенных температурах, а буква "W" означает пригодность масла для низких температур.

В случае с летним маслом, более высокие числительные означают более высокую вязкость.

### Двигатель

Вязкость необходимо выбирать в соответствии с температурой окружающей среды. Не меняйте вязкость при кратковременных колебаниях температуры.

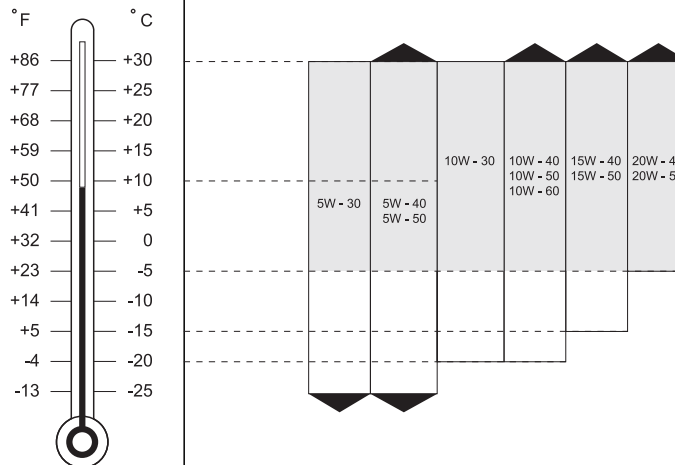

# ОХЛАЖДАЮЩАЯ ЖИДКОСТЬ ДВИГАТЕЛЯ

## 0 ДИЗЕЛЬНЫЙ ДВИГАТЕЛЬ

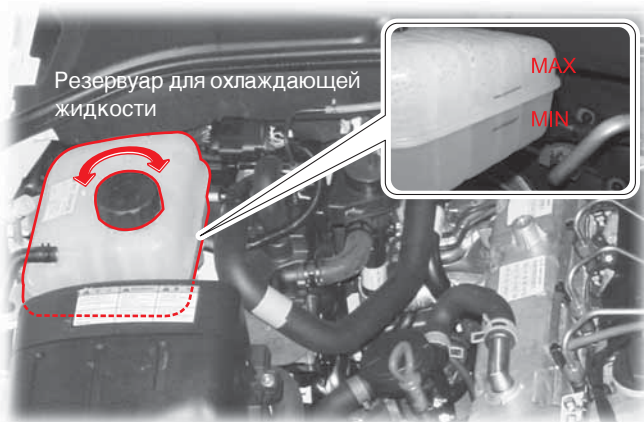

## 1 БЕНЗИНОВЫЙ ДВИГАТЕЛЬ



## 10 Проверка уровня

Припаркуйте автомобиль на ровной поверхности и поставьте его на стояночный тормоз. Заглушите двигатель и подождите, пока он остынет.

1. Уровень охладителя должен быть между отметками MAX и MIN на бачке для охлаждающей жидкости.
2. Проверьте уровень охлаждающей жидкости. Если уровень жидкости ниже отметки MIN, немедленно долейте жидкость.

ДИЗЕЛЬНЫЙ ДВИГАТЕЛЬ (D20DT)	10,5 ~ 11,0 л	Оригинальный хладагент Ssangyong
БЕНЗИНОВЫЙ ДВИГАТЕЛЬ (G23D)		(Антифриз: SYC-1025, антифриз : вода = 50:50)

- Проверка: каждый день перед началом движения.
- Долив: по мере необходимости.

0
1
2
3
4
5
6
7
8
9
10
11
12
13
14
15
16

## Долив

Используйте только смесь мягкой воды и антифриза в пропорции 50/50 в соответствии со спецификациями.

1. Медленно откройте крышку бачка для охлаждающей жидкости, когда двигатель остынет. При этом вы можете услышать шипящий звук.
2. Когда шипящий звук прекратится, снимите крышку с бачка.
3. Долейте в бачок для охлаждающей жидкости смесь мягкой воды и антифриза в пропорции 50/50. (Избегайте попадания охлаждающей жидкости на кузов автомобиля.)
4. Если ничего необычного не происходит, закройте крышку бачка для охлаждающей жидкости.

### ОСТОРОЖНО

- Избегайте попадания охлаждающей жидкости на кузов автомобиля.

### ВНИМАНИЕ

Если уровень охлаждающей жидкости будет слишком низким, двигатель перегреется. Если датчик температуры охлаждающей жидкости на приборной панели покажет чрезмерную температуру, немедленно проверьте уровень охлаждающей жидкости. Используйте только оригинальные антифризы Ssangyong. При использовании охлаждающих жидкостей разных типов могут возникнуть химические реакции, которые заблокируют систему охлаждения двигателя. Это может вызвать перегрев двигателя или пожар.

### ВНИМАНИЕ

- Под давлением возможен выплеск горячей жидкости и пара, что может привести к серьезной травме. Никогда не снимайте крышку расширительного бачка, пока двигатель и радиатор не остынут.
- Используйте только оригинальные антифризы Ssangyong.



# ВОЗДУШНЫЙ ФИЛЬТР

## 0 ДИЗЕЛЬНЫЙ ДВИГАТЕЛЬ

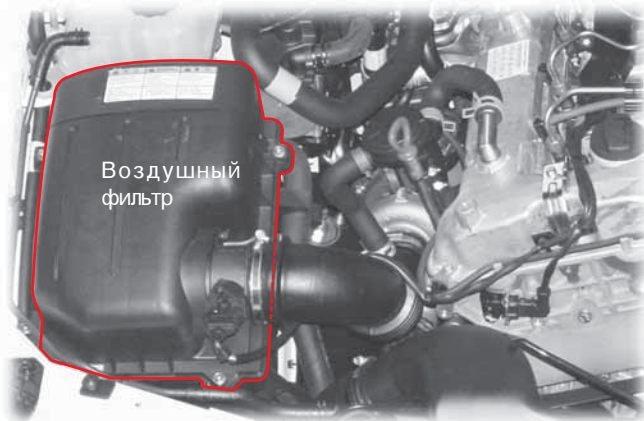

### Замена

1. Отвинтите болты крышки и снимите крышку.
2. Замените фильтрующий элемент. Убедитесь, что элемент правильно установлен в корпусе воздушного фильтра.
3. Закройте крышку и затяните болты.

### Чистка

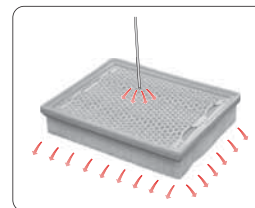

Продуйте фильтрующий элемент сжатым воздухом, направляя струю в сторону, противоположную направлению обычного потока воздуха.

## 9 БЕНЗИНОВЫЙ ДВИГАТЕЛЬ

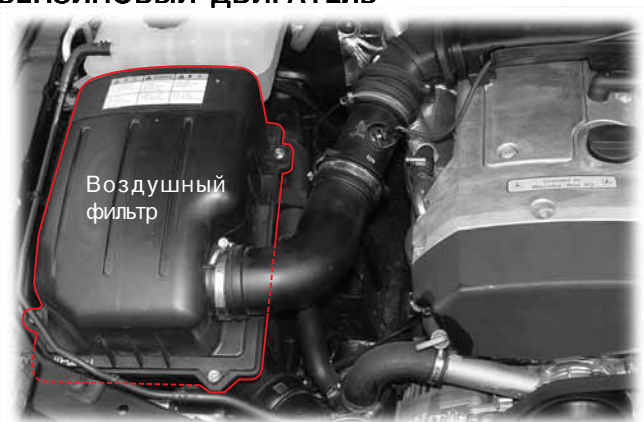

**⚠ ВНИМАНИЕ**

- Не начинайте движение без воздушного фильтра или при неправильно установленном воздушном фильтре. Это может вызвать пожар или повреждение автомобиля.
- Не допускайте попадания никаких предметов в корпус при очистке воздушного фильтра. Это может вызвать повреждение двигателя, или двигатель может заглохнуть.

**⚠ ОСТОРОЖНО**

- При очистке или сушке двигателя сжатым воздухом двигатель может быть поврежден в связи с попаданием в воздушную магистраль инородных материалов.
- Будьте внимательны при обработке двигателя струей сжатого воздуха.

**⚠ ОСТОРОЖНО**

Если автомобиль эксплуатируется в тяжелых условиях:

- Движение по загрязненной местности или движение вне дороги,
  - Движение в песчаной или пыльной местности,
- часто проверяйте воздухоочиститель, при необходимости прочищайте его.

0

1

2

3

4

5

6

7

8

9

10

11

12

13

14

15

16

# ЖИДКОСТЬ ДЛЯ МЕХАНИЗМА УСИЛЕНИЯ РУЛЕВОГО УПРАВЛЕНИЯ

## ДИЗЕЛЬНЫЙ ДВИГАТЕЛЬ

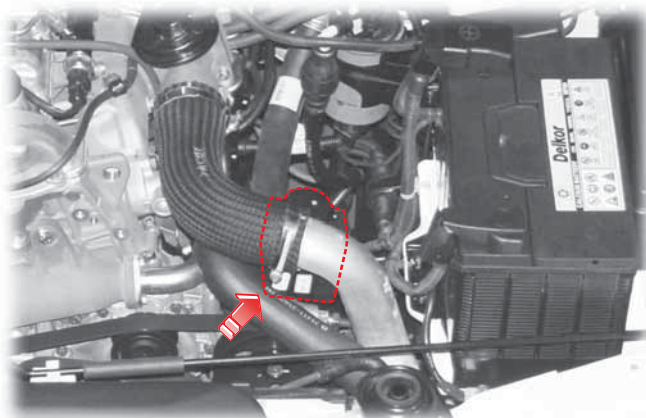

Проверьте уровень жидкости на ровной поверхности при выключенном двигателе. Уровень жидкости должен быть между отметками MAX и MIN на стержне крышки бачка. Если уровень упадет до отметки MIN или ниже, заполните резервуар требуемой жидкостью. Используйте только рекомендованные жидкости. Разница между отметками MIN и MAX соответствует колебанию объема жидкости механизма рулевого управления в холодную и горячую погоду.

## БЕНЗИНОВЫЙ ДВИГАТЕЛЬ

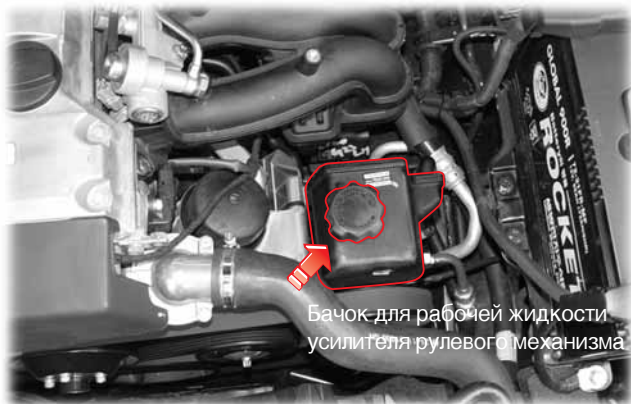

Бачок для рабочей жидкости усилителя рулевого механизма

## Спецификации и емкость

Тип	ATF DEXRON II или III
Объем (л)	Примерно 1,0

## ТОПЛИВНЫЙ ФИЛЬТР И НАСОС ДЛЯ ПОДКАЧКИ ТОПЛИВА (без дополнительного отделителя воды)

- Сливайте воду из топливного фильтра каждый раз при смене моторного масла.
- После смены топливного фильтра или слива воды сжимайте насос для подкачки, пока он не станет жестким.

### ОСТОРОЖНО

- Заменяйте топливный фильтр через указанный в сервисной книжке интервал.
- Слив воды из топливного фильтра: каждый раз при смене моторного масла.
- После смены топливного фильтра или слива воды сжимайте насос для подкачки, пока он не станет жестким.

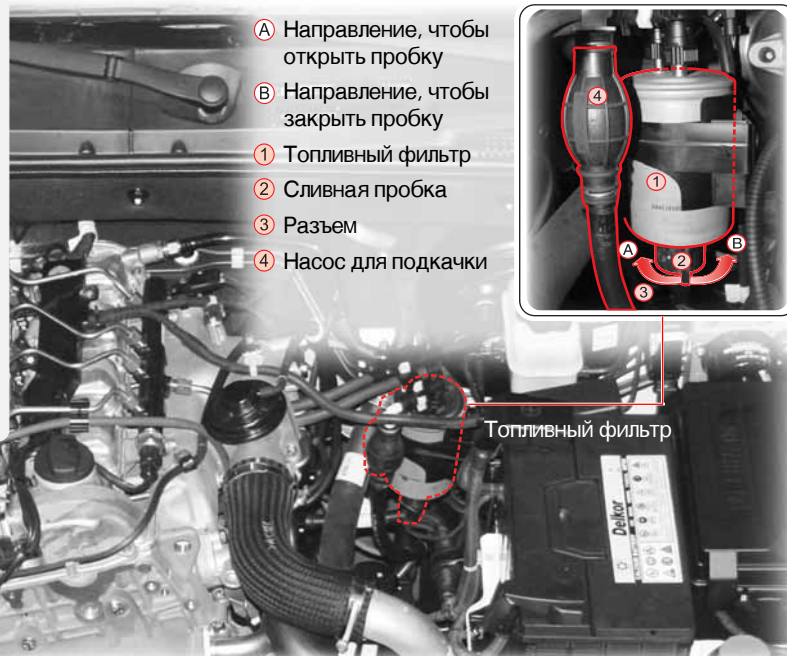

- А Направление, чтобы открыть пробку
- Б Направление, чтобы закрыть пробку
- 1 Топливный фильтр
- 2 Сливная пробка
- 3 Разъем
- 4 Насос для подкачки

Топливный фильтр

### Функция водоотделения

Если вода из топлива попадет в двигатель и топливную систему, она может вызвать серьезное повреждение топливной системы. Топливный фильтр обеспечивает функцию отделения воды от топлива. Когда уровень воды внутри водосборника топливного фильтра превышает определенный уровень, загорается индикатор и раздается звуковой сигнал. В этом случае необходимо немедленно слить воду из топливного фильтра. Дополнительную информацию можно найти в главе настоящего руководства, озаглавленной "Слив воды из топливного фильтра".

### Ситуации, когда необходим насос для подкачки топлива

1. Если топливо в баке закончилось.
2. После слива воды из топливного фильтра.
3. После замены топливного фильтра.

Перед запуском двигателя закачивайте топливо, пока насос для подкачки не будет полностью заполнен.

## ТОПЛИВНЫЙ ФИЛЬТР И ВОДОУДЕЛИТЕЛЬ (с дополнительным отделителем воды)

0  
1  
2  
3  
4  
5  
6  
7  
8  
9  
10  
11  
12  
13  
14  
15  
16

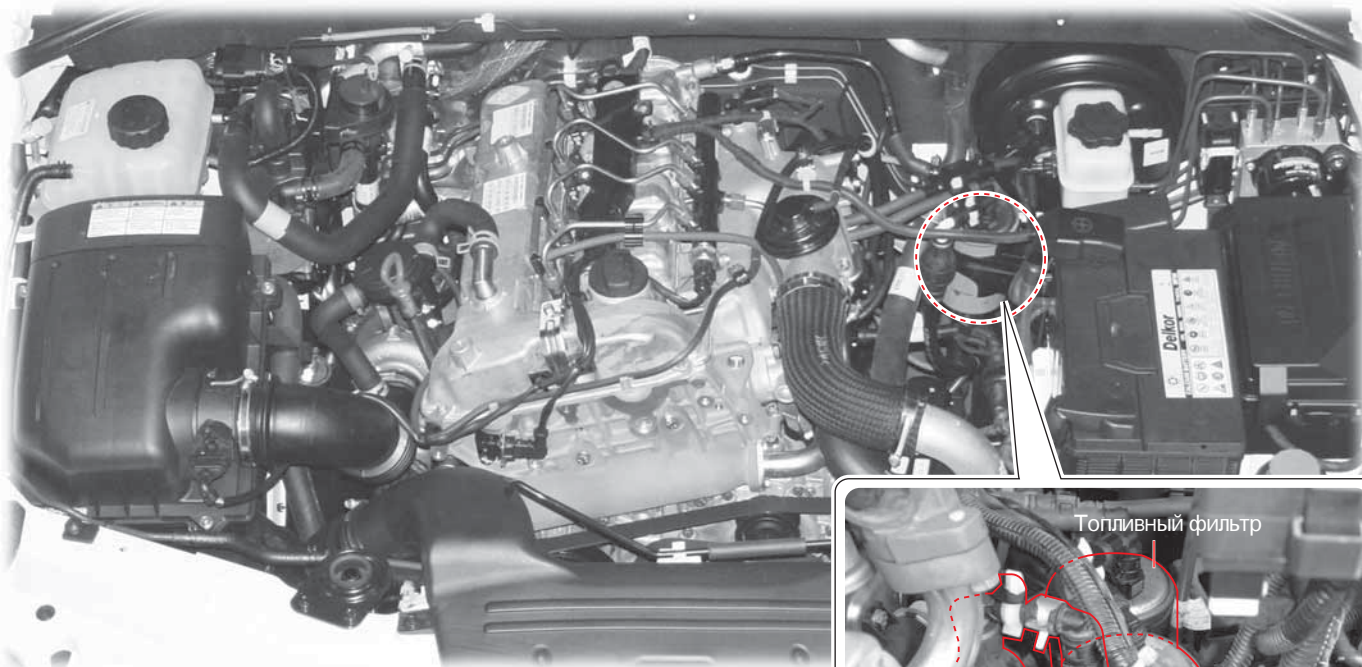

### Ситуации, когда необходим насос для подкачки топлива

1. Если топливо в баке закончилось.
2. После слива воды из топливного фильтра.
3. После замены топливного фильтра.

Перед запуском двигателя закачивайте топливо, пока насос для подкачки не будет полностью заполнен.

## ТОПЛИВНЫЙ ФИЛЬТР (ДИЗЕЛЬНЫЙ ДВИГАТЕЛЬ)

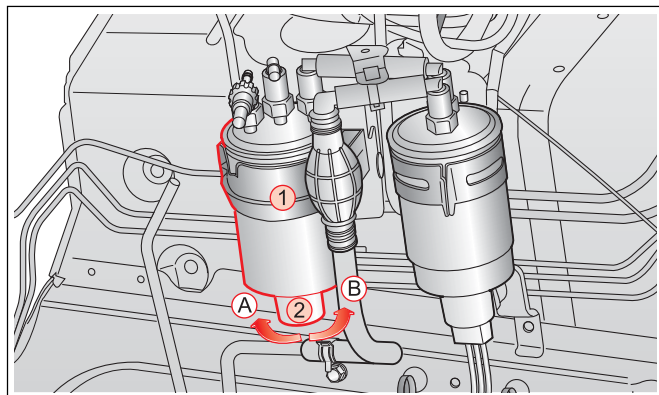

1. Топливный фильтр
  2. Сливная пробка
- A. Направление, чтобы открыть пробку  
B. Направление, чтобы закрыть пробку

Попадание содержащихся в топливе частиц в двигатель и детали топливной системы может привести к серьезному повреждению двигателя. Обязательно заменяйте топливный фильтр в соответствии с графиком обслуживания.

При замене топливного фильтра убедитесь, что в него не попадают инородные материалы, а затем очистите его для предотвращения попадания частиц в фильтр.

Сжимайте насос подкачки, пока он не станет жестким.

### Функция водоотделения

Если вода из топлива попадет в двигатель и топливную систему, она может вызвать серьезное повреждение топливной системы. Топливный фильтр обеспечивает функцию отделения топлива от воды.

#### **⚠ ОСТОРОЖНО**

- Обязательно заменяйте топливный фильтр в соответствии с указанным графиком обслуживания.
- Сливайте воду из топливного фильтра каждый раз при смене моторного масла.
- После смены топливного фильтра или слива воды сжимайте насос для подкачки, пока он не станет жестким.

## 0 ТОПЛИВНЫЙ ФИЛЬТР (БЕНЗИНОВЫЙ ДВИГАТЕЛЬ)

1

2

3

4

5

6

7

8

9

10

11

12

13

14

15

16

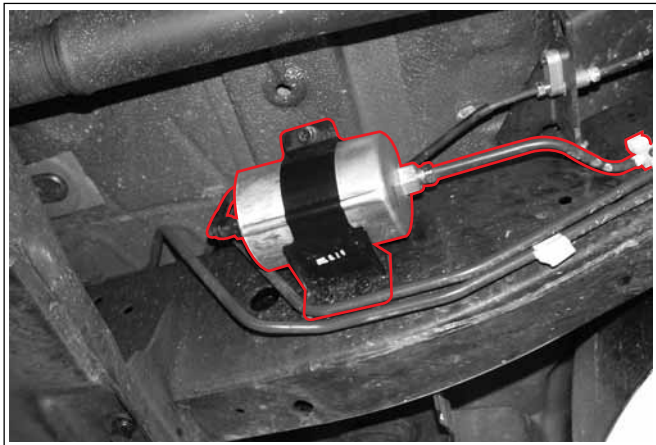

Если фильтр загрязнен, подача топлива снизится, основные компоненты будут повреждены вследствие проникновения в систему загрязненных материалов, а рабочие характеристики каталитического конвертера (каталитического нейтрализатора отработавших газов) будут ухудшены.

Заменяйте топливный фильтр в соответствии с установленным графиком технического обслуживания.

### **ОСТОРОЖНО**

Используйте для замены оригинальные запчасти Ssangyong и осуществляйте замену через указанные в сервисной книжке интервалы времени.

## СВЕЧИ ЗАЖИГАНИЯ (БЕНЗИНОВЫЙ ДВИГАТЕЛЬ)



Необходимо периодически проверять свечи зажигания на предмет отложений нагара. Когда на свече зажигания накапливается нагар, сильной искры может не получиться.

Если необходимо, прочистите электроды тонкой проволочной щеткой и осторожно соскребите нагар с изолятора мелким напильником. Затем свечи зажигания следует продуть сжатым воздухом, а верхний изолятор чисто вытереть. Отрегулируйте зазор свечи зажигания.

(G23D) Спецификация	BOSCH Зазор	Тип: Pole Ni-Alloy 1 ± 0,1 мм
------------------------	----------------	----------------------------------

### **⚠ ОСТОРОЖНО**

- При замене свечей зажигания отсоедините отрицательную клемму аккумулятора и выключите все переключатели.
- При замене свечей зажигания рекомендуется, чтобы двигатель был теплым или холодным (иначе Вы можете обжечься).
- Не используйте нерекондованные свечи зажигания.
- Избегайте загрязнения гнезд свечей зажигания.

### **⚠ ВНИМАНИЕ**

Свечи зажигания могут быть очень горячими.  
Осторожно, не обожгитесь.

0

1

2

3

4

5

6

7

8

9

10

11

12

13

14

15

16



## 0 ВОДОУДЕЛИТЕЛЬ

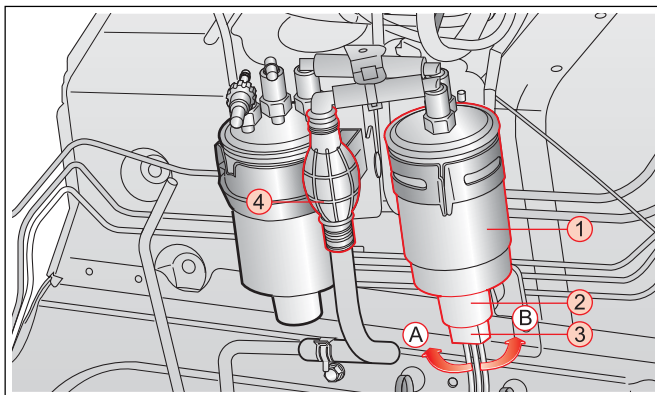

1. Водууделитель
  2. Сливиная пробка
  3. Разъем
  4. Насос для подкачки
- A. Направление, чтобы открыть пробку  
B. Направление, чтобы закрыть пробку

Водууделитель используется в системе подачи топлива для уменьшения содержания воды в топливе, подаваемом в систему впрыска. Он представляет собой емкость для сбора воды. Водууделитель оснащен датчиком, предупреждающим водителя о том, что из водууделителя нужно слить воду.

Когда вода в водууделителе достигает определенного уровня, на приборной панели загорается индикатор водууделителя.

### Расположение:

За топливным фильтром (между топливным фильтром и приборной панелью) в отсеке двигателя (со стороны воздухозаборника).

### Слив воды из водууделителя

Сливайте воду из водууделителя при замене моторного масла.

После слива воды сжимайте насос для подкачки, пока он не станет жестким. Не запускайте двигатель перед выполнением этой процедуры. Подробная информация об этой процедуре изложена в разделе, посвященном индикатору водууделителя, в подразделе "Как слить воду из топливного фильтра".

### ОСТОРОЖНО

- Заменяйте водууделитель в соответствии с графиком техобслуживания.
- Сливайте воду из водууделителя при замене моторного масла.
- После замены водууделителя или слива воды сжимайте насос для подкачки, пока он не станет жестким.

# ТОРМОЗНАЯ ЖИДКОСТЬ И ЖИДКОСТЬ ДЛЯ СЦЕПЛЕНИЯ (ДЛЯ АВТОМОБИЛЕЙ С МЕХАНИЧЕСКОЙ КОРОБКОЙ ПЕРЕДАЧ)

## ДИЗЕЛЬНЫЙ ДВИГАТЕЛЬ

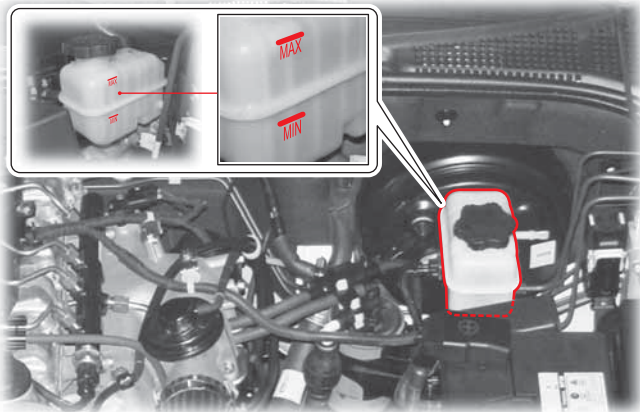

## БЕНЗИНОВЫЙ ДВИГАТЕЛЬ

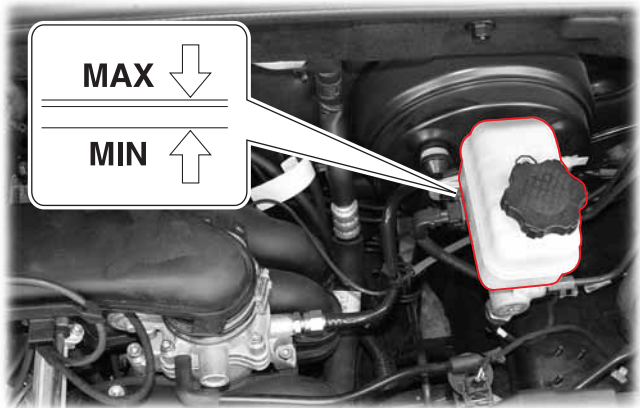

### Тип жидкости

Тип	DOT 4
-----	-------

### Проверка уровня и заливка

- Уровень жидкости в бачке должен находиться между отметками MAX и MIN.
- Проверьте уровень на ровной поверхности. Если уровень жидкости понижается ниже отметки MIN, залейте в бачок жидкость, рекомендованную производителем. Используйте только жидкость, рекомендованную производителем.

### **!** ОСТОРОЖНО

- Следите за тем, чтобы при доливке жидкости в бачок не попали инородные вещества.
- Следите за тем, чтобы уровень жидкости не превысил отметку MAX.
- Следите за тем, чтобы жидкость не попала на лакокрасочное покрытие кузова.
- Залив жидкость, плотно закройте крышку.
- Если жидкость часто опускается ниже допустимого уровня, систему должен проверить авторизованный сервисный центр Ssangyong.

### **!** ВНИМАНИЕ

- Используйте только тормозную жидкость, рекомендованную Ssangyong.
- Следите за тем, чтобы жидкость не попадала на кожу или в глаза. При попадании жидкости на кожу или в глаза сразу же обильно промойте их водой. При появлении раздражения проконсультируйтесь с врачом.
- Уровень жидкости постепенно понижается по мере износа тормозных колодок. Резкое падение уровня жидкости может означать утечку в системе. В этом случае тормозную систему должен проверить авторизованный сервисный центр Ssangyong.

## ЖИДКОСТЬ ОМЫВАТЕЛЯ

### 0 ЖИДКОСТЬ ОМЫВАТЕЛЯ 1 ДИЗЕЛЬНЫЙ ДВИГАТЕЛЬ

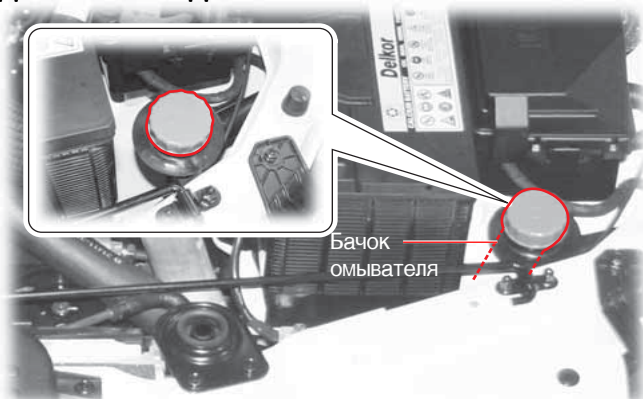

### 2 3 4 5 6 7 8 9 БЕНЗИНОВЫЙ ДВИГАТЕЛЬ



Рекомендуется часто проверять уровень жидкости в бачке омывателя и доливать по мере необходимости жидкость, рекомендованную производителем.

Зимой следует использовать только жидкость, рекомендованную для использования в зимний период.

#### ⚠ ВНИМАНИЕ

- Жидкость омывателя содержит воспламеняющиеся вещества для предотвращения замерзания. При непосредственном контакте жидкости с пламенем может произойти возгорание. При проверке жидкости омывателя следите за тем, чтобы рядом с резервуаром жидкости омывателя не было пламени.
- При использовании в качестве жидкости омывателя моторного масла или антифриза ухудшается обзорность через ветровое стекло, что может привести к аварии.

#### ⚠ ОСТОРОЖНО

- При использовании в качестве жидкости омывателя обыкновенной воды зимой она замерзает, что приводит к повреждению бачка омывателя и электродвигателя. Используйте только жидкость омывателя, рекомендованную производителем.
- Если включить переключатель омывателя при отсутствии жидкости, это может привести к повреждению электродвигателя в связи с перегрузками. Поэтому не следует включать двигатель омывателя при отсутствии жидкости в бачке омывателя.
- Не пользуйтесь стеклоочистителем для ветрового или заднего стекла, когда в бачке омывателя нет жидкости; это может привести к повреждению стекла. Используйте стеклоочистители, распылив достаточно жидкости.
- При заливке жидкости омывателя следите за тем, чтобы капли жидкости не попали на двигатель или лакокрасочное покрытие автомобиля. При попадании жидкости омывателя на руки или другие части тела промойте их чистой водой. Для окна задней двери не предусмотрено отдельного бачка омывателя.
- Передний бачок используется также для омывателя стекла задней двери.

# АККУМУЛЯТОРНАЯ БАТАРЕЯ

## ДИЗЕЛЬНЫЙ ДВИГАТЕЛЬ

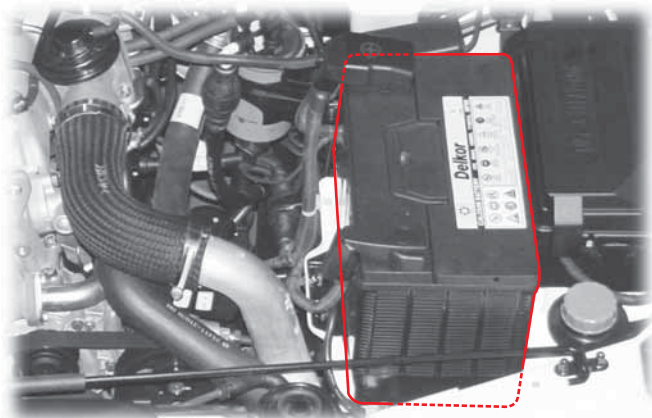

## БЕНЗИНОВЫЙ ДВИГАТЕЛЬ

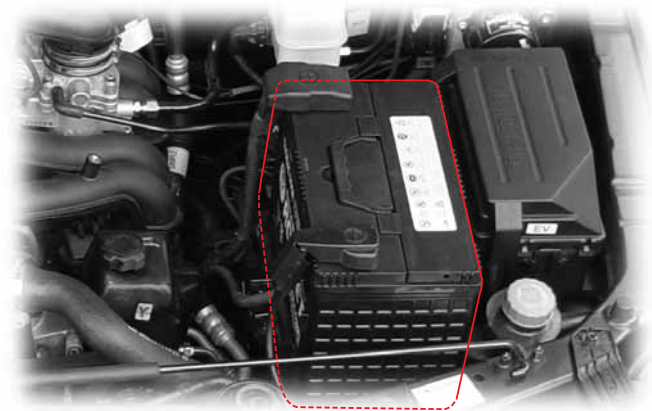

Если на приборной панели включается индикатор зарядки (  ), это указывает на низкий уровень заряда аккумуляторной батареи. Если индикатор загорается во время движения автомобиля, выключите все дополнительные электрические устройства; систему должен проверить дилер или авторизованный сервисный центр Ssangyong.

### Техобслуживание аккумуляторной батареи

- Убедитесь, что клеммовые соединения надежно закреплены.
- При окислении клемм очистите их проволочной щеткой или наждачной бумагой.
- Отсоединяйте клеммы аккумулятора только после того, как вы извлекли ключ зажигания из замка зажигания. Если отсоединять клеммы, когда ключ находится в положении "ON" или "ACC", это может вызвать внезапный скачок напряжения и повредить различные электрические системы.
- Проверьте аккумуляторную батарею на наличие трещин, утечек или повреждений иного рода. Замените ее при необходимости. Наденьте перчатки и очистите влажной тряпкой корпус аккумулятора от электролита.

### Технические данные

Тип	12 В постоянного тока
Емкость	90 А·ч

0

1

2

3

4

5

6

7

8

9

10

11

12

13

14

15

16

0

1

2

3

4

5

6

7

8

9

10

11

12

13

14

15

16

### ВНИМАНИЕ

- Аккумуляторная батарея содержит кислоту, которая при попадании на кожу вызывает ожоги. Содержащийся в аккумуляторной батарее газ может взорваться. Будьте осторожны, в противном случае вы можете пострадать. Поблизости от аккумуляторной батареи не должно быть искр, открытого пламени; рядом с аккумуляторной батареей нельзя курить.
- Плохо подсоединенные клеммы аккумуляторной батареи могут привести к образованию искр. Искры могут стать причиной возгорания воспламеняющегося газа. В связи с этим следует плотно подключать клеммы.
- При необходимости проверить моторный отсек в ночное время не используйте зажигалку; воспользуйтесь фонариком на батарейках.
- Поскольку аккумуляторная жидкость представляет собой очень сильную кислоту, следите за тем, чтобы она не попала на кожу или кузов автомобиля. При попадании кислоты на кожу тщательно промойте кожу пресной водой и обратитесь к врачу. При попадании кислоты на кузов автомобиля его также необходимо промыть.
- При работе с аккумуляторной батареей следует воспользоваться средством для защиты глаз. При работе в закрытом помещении его следует хорошо проветривать.

### ОСТОРОЖНО

- Отсоединение клеммы аккумуляторной батареи при включенном двигателе может привести к повреждению электрических систем.
- При отсоединении кабеля аккумуляторной батареи следует сначала отсоединить отрицательный кабель. При подключении кабелей следите за полярностью клемм. Не перепутайте отрицательный и положительный кабели.
- Не следует менять полярность аккумулятора (то есть подключение положительных и отрицательных кабелей соответственно). Не допускайте короткого замыкания аккумуляторной батареи.
- При очень низкой наружной температуре емкость аккумуляторной батареи понижается; при этом электролит может замерзнуть.
- Поддерживайте уровень электролита на нужном уровне. Если уровень электролита превышает максимальный уровень (MAX), при подзарядке аккумуляторной батареи он может перелиться. Если аккумуляторная батарея чрезмерно заряжена, она может взорваться.
- Используйте аккумуляторную батарею с напряжением и емкостью, рекомендованными производителем. В противном случае может произойти возгорание.

## ПРЕДОХРАНИТЕЛИ И РЕЛЕ

Если не работает какой-либо из компонентов электрической системы, проверьте исправность соответствующего предохранителя. Если предохранитель сгорел, замените его предохранителем с таким же номиналом.

### Внутренний блок предохранителей и реле



Блок предохранителей расположен справа от приборной панели. Чтобы открыть внутренний блок предохранителей, необходимо открыть пассажирскую дверь и с помощью отвертки снять крышку блока предохранителей.

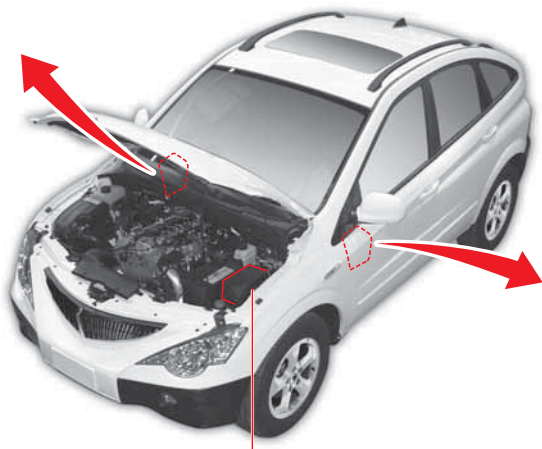

Блок предохранителей и реле двигательного отсека

### **!** ОСТОРОЖНО

- При неисправности электрической системы следует прежде всего проверить предохранители. Если предохранитель сгорел, проверьте его номинал и замените на новый предохранитель с таким же номиналом.
- Не следует вынимать предохранитель во время работы электрической системы, так как это может привести к повреждению электрического оборудования. Всегда извлекайте ключ из замка зажигания и выключайте все электрические устройства.
- Всегда заменяйте сгоревший предохранитель на предохранитель с таким же номиналом.
- Если новый предохранитель сгорает через непродолжительное время, электрическую систему должен проверить дилер или авторизованный сервисный центр Ssangyong.

### Внутренний блок предохранителей и реле



Блок предохранителей расположен слева от приборной панели.

Чтобы открыть внутренний блок предохранителей, необходимо открыть дверь водителя и с помощью отвертки снять крышку блока предохранителей.

## 0 ПРОВЕРКА И ЗАМЕНА ПРЕДОХРАНИТЕЛЯ

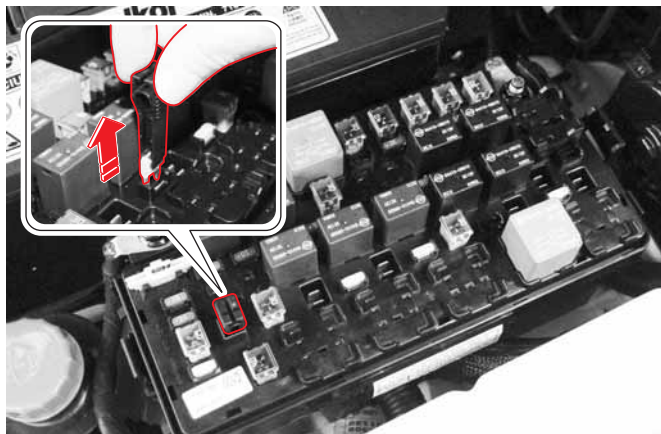

1. Выключите все потребители тока и извлеките ключ из замка зажигания.
2. Откройте крышку блока предохранителей и реле.
3. Установите, какой предохранитель сгорел.
4. Извлеките этот предохранитель с помощью щипцов для плавких предохранителей.
5. Визуально проверьте, сгорел ли он.
6. Если визуально предохранитель нормальный, установите его на место.
7. Если предохранитель сгорел, проверьте его номинал и замените на новый с таким же номиналом.

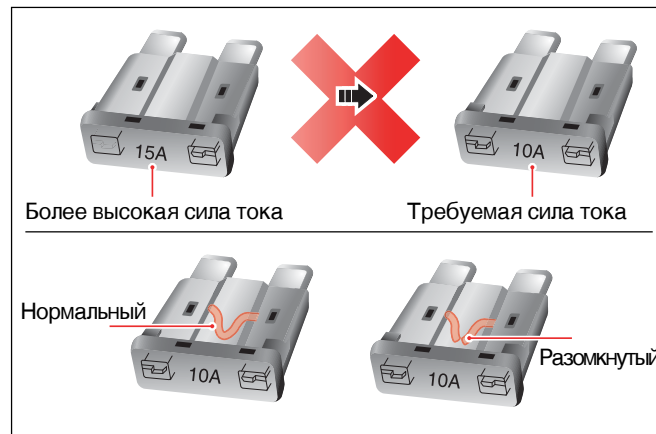

### ⚠ ВНИМАНИЕ

- Использование предохранителей, не рекомендованных производителем, может повредить электрическую систему и даже привести к пожару.
- Всегда заменяйте сгоревший предохранитель на предохранитель с таким же номиналом.

### ПРИМЕЧАНИЕ

В блоке предохранителей и реле под капотом имеются запасные предохранители. Обязательно пополняйте число запасных предохранителей по мере использования. Номинал предохранителя указан на его верхней стороне.

## НАКЛЕЙКА НА БЛОКЕ ПРЕДОХРАНИТЕЛЕЙ ПОД КАПОТОМ (АСТУОН)

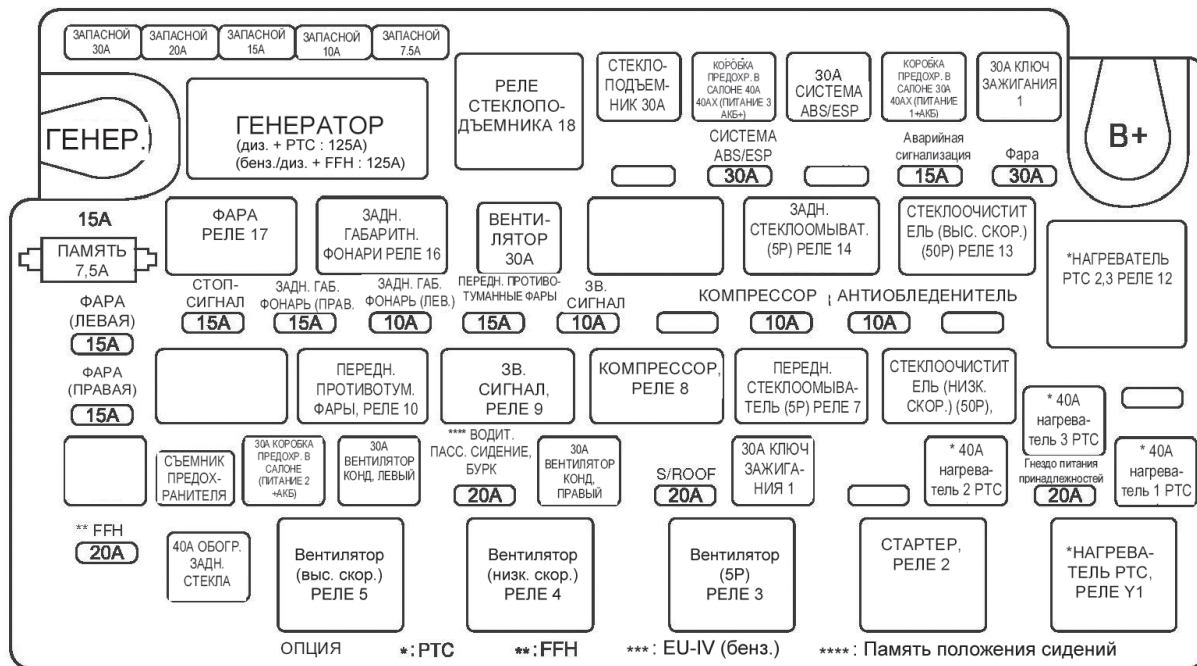

### ⚠ ОСТОРОЖНО

Цифра для блока плавких предохранителей в руководстве может не совпадать с этикеткой на самом блоке. В данном случае руководствуйтесь информацией на этикетке.





# НАКЛЕЙКА НА ВНУТРЕННИЙ БЛОК ПЛАВКИХ ПРЕДОХРАНИТЕЛЕЙ (ВОДИТЕЛЬСКАЯ СТОРОНА) (ACTYON)

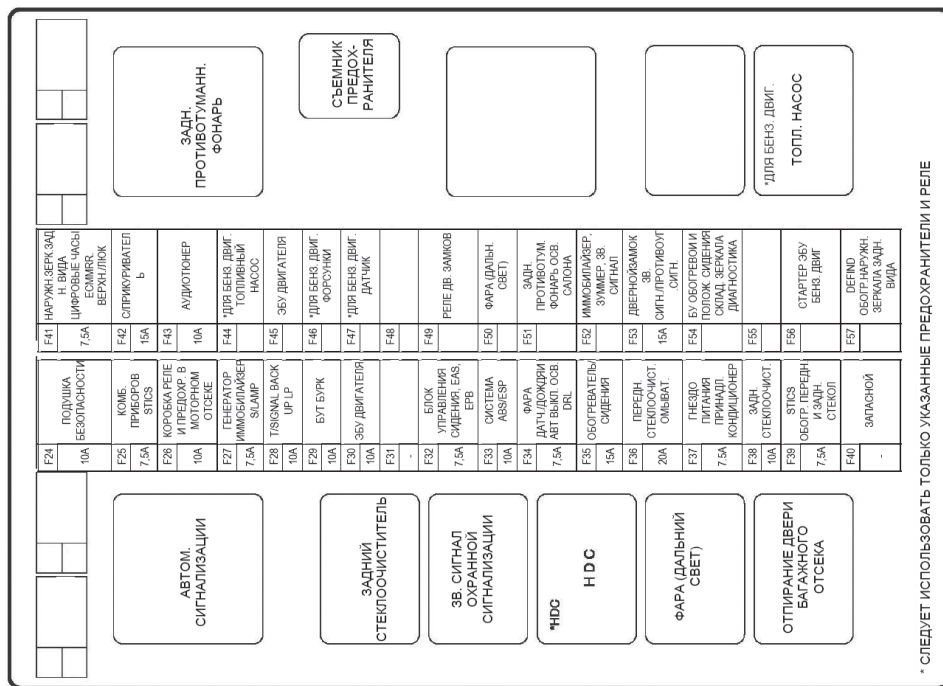

\* СЛЕДУЕТ ИСПОЛЬЗОВАТЬ ТОЛЬКО УКАЗАННЫЕ ПРЕДОХРАНИТЕЛИ И РЕЛЕ

## ⚠ ОСТОРОЖНО

Цифра для блока плавких предохранителей в руководстве может не совпадать с этикеткой на самом блоке. В данном случае руководствуйтесь информацией на этикетке.

0  
1  
2  
3  
4  
5  
6  
7  
8  
9  
10  
11  
12  
13  
14  
15  
16

# НАКЛЕЙКА НА ВНУТРЕННИЙ БЛОК ПЛАВКИХ ПРЕДОХРАНИТЕЛЕЙ (ВОДИТЕЛЬСКАЯ СТОРОНА) (ACTYON SPORTS)

F24	ПОДПИСКА БЕЗОПАСНОСТИ	10A	F41	НАРУЖН.ЗЕРКАЛО Н. ВИДА ЕСОММР. БЕРНУЛЛОК	7.5A	
F25	КОМП. ПРИБОРОВ STCS	7.5A	F42	СПРЯКИВАТЕЛ ь	15A	
F26	КОРОВАК РЕЛЕ ПИДОН В МОТОРСКОМ ОТСЕЧЕ	10A	F43	АУДИОТОНЕР	10A	
F27	ГЕНЕРАТОР ИММОБИЛАЙЗЕР	7.5A	F44	ДЛЯ БЕЗ. ДВИГ. ТОПЛИВНЫМ НАСОС	7.5A	
F28	T SIGNAL BACK UP LP	10A	F45	ЗВ/ ДВИГАТЕЛЯ	10A	
F29	БУТ БУРК	10A	F46		10A	
F30	ЗВ/ ДВИГАТЕЛЯ	10A	F47		10A	
F31	-	-	F48		10A	
F32	-	-	F49	РЕЛЕ ДВ. ЗАМКОВ	10A	
F33	СИСТЕМА ABS/ESP	10A	F50	ФАРА ЦАЛЬН. СВЕТ)	10A	
F34	ФАРА ДАТЧ. ДОЖДЯ И АВТ ВЫКЛ ОСВ DRL	7.5A	F51	ЗАДН. ПРОТИВОТУМ ФОНАРЬ ОСВ. САНДНА	7.5A	
F35	ОБОГРЕВАТЕЛЬ СИДЕНИЯ	15A	F52	ИММОБИЛАЙЗЕР. ЗИММЕР. ЗВ. СИГНАЛ	15A	
F36	ПЕРЕДН. СТЕКЛОЧИСТ. ОМЫВАТ.	20A	F53	ДВЕРНОЗАМКОВ СИГНАЛ	20A	
F37	ПНЕЗВО ПИЛАНЧА ПРИНАДЛ. КОНДИЦИОНЕР	7.5A	F54	БУ ОБОГРЕВОМ ПОЛОЖ СИДЕНИЯ СКЛАД. ЗЕРКАЛА ДИАГНОСТИКА	7.5A	
F38			F55			
F39	ОБОГР. ПЕРСОН. И ЗАДН. СТЕКОЛ	7.5A	F56	СТАРТЕР ЗБУ БЕЗ ДВИГ	7.5A	
F40	ЗАПАСНОЙ	-	F57	DEFIND ОБОГР. НАРУЖН. ЗЕРКАЛА ЗАДН. ВИДА	7.5A	

АВТОМ. СИГНАЛИЗАЦИИ

ЗВ. СИГНАЛ ОХРАННОЙ СИГНАЛИЗАЦИИ

ФАРА (ДАЛЬНИЙ СВЕТ)

СЪЕМНИК ПРЕДОХРАНИТЕЛЯ

\* СЛЕДУЕТ ИСПОЛЬЗОВАТЬ ТОЛЬКО УКАЗАННЫЕ ПРЕДОХРАНИТЕЛИ И РЕЛЕ

## **⚠ ОСТОРОЖНО**

Цифра для блока плавких предохранителей в руководстве может не совпадать с этикеткой на самом блоке. В данном случае руководствуйтесь информацией на этикетке.

## НАКЛЕЙКА НА ВНУТРЕННИЙ БЛОК ПЛАВКИХ ПРЕДОХРАНИТЕЛЕЙ (ПАССАЖИРСКАЯ СТОРОНА) (ACTYON)

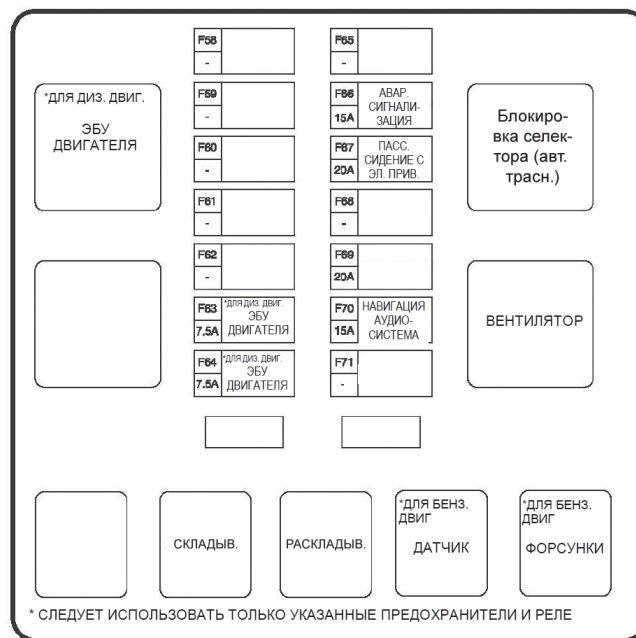

0

1

2

3

4

5

6

7

8

9

10

11

12

13

14

15

16



# ШИНЫ

## ДАВЛЕНИЕ В ШИНАХ

### Давление в шинах

Тип	Описание	Размер покрышки	Размер колеса	Указанное давление в колесе
ACTYON	Полноразмерная покрышка	225/75R 16	6,5J x 16	30 пси, 2,06 бар
		235/75R 16	7,0J x 16	
		255/60R 18	7,5J x 18	
	Временная покрышка	175/90R 16	5,5J x 16	60 пси, 4,13 бар
ACTYON SPORTS	Полноразмерная покрышка	225/75R 16	6,5J x 16	32 пси, 2,21 бар (40 пси, 2,76 бар)
		255/60R 18	7,5J x 18	30 пси, 2,06 бар (36 пси, 2,48 бар)

( ) : Накачка задних шин сжимается при нагрузке

#### ПРИМЕЧАНИЕ

Перед нагревом следует проверить шины, используя шинный манометр. Перед каждой продолжительной поездкой давление в шинах следует увеличить на 4–5 фунта на кв. дюйм по сравнению с указанным значением.

#### ПРИМЕЧАНИЕ

Actyon Sports оборудована полноразмерными покрышками, включая запасные, чей размер и показатели давления совпадают с соответствующими параметрами для нормальных покрышек.



#### ВНИМАНИЕ

В случае с Actyon Sports давление задних покрышек должно быть приспособлено к указанным показателям согласно нагрузке. Управление автомобилем с неотрегулированным давлением может привести к повреждениям покрышки и неэкономичному потреблению топлива.

#### ОСТОРОЖНО

- Необходимо поддерживать в шинах соответствующее давление, так как это обеспечит комфорт и безопасность движения, а также позволит увеличить срок службы шин. Неправильное давление в шинах приводит к увеличению износа шин, снижает безопасность движения, ухудшает управление автомобилем и комфортные условия движения, а также повышает расход топлива. Давление в шинах всегда должно быть правильным.
- Перед продолжительной поездкой необходимо проверить и отрегулировать давление в шинах, включая запасную шину. Проверку следует выполнять, когда шины не нагреты.
- Давление в шине запасного колеса также должно соответствовать установленным требованиям.

#### ПРИМЕЧАНИЕ

Убедитесь, что при проверке измерений и накачивании покрышки прохладны (давление внутри покрышки растет сразу же при начале езды в силу нагрева; никогда не выпускайте воздух из покрышек при проверке).

## 0 ПРОВЕРКА ИЗНОСА ШИН

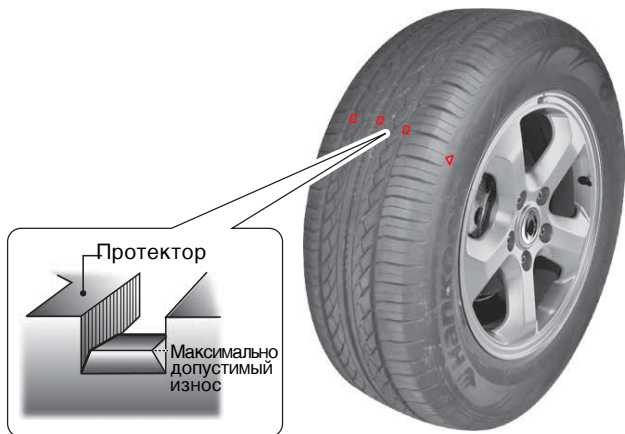

10 Шины вашего автомобиля оснащены встроенными индикаторами износа шины, расположенными между канавками протектора шины. Шины следует заменять, когда индикаторы износа шин появляются на двух или более расположенных рядом канавках.

### 13 **!** ВНИМАНИЕ

- Движение автомобиля с изношенными или поврежденными шинами крайне опасно, так как это может привести к аварии. Кроме того, поврежденная шина может взорваться.
- Регулярно проверяйте шины на наличие в них повреждений (наличие в них инородных предметов, проколов, трещин, прогибов в боковых стенках) и заменяйте их по необходимости.

## ПЕРЕСТАНОВКА ШИН

### С запасной покрышкой

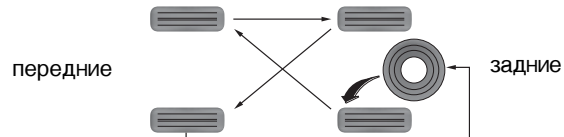

### Без запасной покрышки / С запасной покрышкой

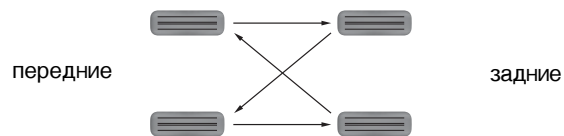

### Направленная покрышка

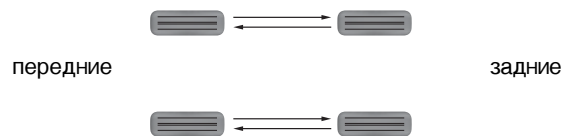

### **!** ВНИМАНИЕ

- Осмотр и перестановку шин следует выполнять в сервисном центре Ssangyong или в специализированной шиномонтажной мастерской.
- Использование шин разных размеров или производителей может привести к потере управления автомобилем во время движения. Обязательно используйте шины одного размера и типа от одного производителя на всех колесах.

### ПРИМЕЧАНИЕ

Так как ACTYON укомплектована временной покрышкой, используйте надлежащую схему перестановки колес.

# ЗАПАСНАЯ ШИНА И ЗИМНИЕ ШИНЫ

## ЗАПАСНАЯ ШИНА

Запасной шиной следует пользоваться только при крайней необходимости. Не используйте ее в обычных условиях. Не двигайтесь со скоростью выше 60 км/ч при использовании этих шин. Запасную шину необходимо заменить на обычную как можно скорее.

Необходимо проверять состояние шин и давление в них по необходимости и всегда иметь запасную шину. Подробные инструкции по замене шины содержатся в данном руководстве в разделе “Действия в чрезвычайных ситуациях”.

### ОСТОРОЖНО

После замены шины обязательно отрегулируйте давление в шине. В противном случае можно повредить подвеску автомобиля.

## Запасная покрышка (ACTYON)

Временная запасная покрышка подходит только для аварийных ситуаций. Не используйте ее при нормальном вождении. После установки запасной покрышки на колесо доставьте Ваш автомобиль в официальный сервисный центр Ssangyong или в профессиональный шиномонтаж для замены временной покрышки на нормальную.

## Полноразмерная покрышка (ACTYON SPORTS)

Полноразмерная покрышка обладает тем же размером и типом, что и обычная покрышка.

## ЗИМНИЕ ШИНЫ

При движении по заснеженным или обледенелым дорогам используйте зимние шины.

При использовании зимних шин они должны быть установлены на всех колесах автомобиля.

### ВНИМАНИЕ

- По заснеженным или обледенелым дорогам следует двигаться с предельно низкой скоростью.
- При установке зимних шин с маркировкой в виде стрелки, указывающей направление, расположенной на боковой стороне шины, шины следует устанавливать по направлению стрелки.
- Использование зимних шин не является гарантией вашей безопасности при движении по заснеженным или обледенелым дорогам. Следует вести автомобиль с максимальной осторожностью, избегая внезапного ускорения, торможения или резких движений рулевого колеса.
- Когда необходимость в зимних шинах проходит, их следует заменить на обычные шины. Храните снятые зимние шины в прохладном закрытом месте. Будьте осторожны и следите за тем, чтобы на них не попало масло, смазка или топливо.

## ЦЕПИ

Цепи можно устанавливать только на задние колеса.

### ОСТОРОЖНО

Если на передних колесах установлены цепи, будьте осторожны и избегайте резкого поворота для предотвращения заноса.

0

1

2

3

4

5

6

7

8

9

10

11

12

13

14

15

16



0

1

2

3

4

5

6

7

8

9

10

11

12

13

14

15

16



## ПРЕДУПРЕЖДЕНИЯ ПО ПРОВЕРКЕ КОЛЕС И ШИН

- Использование шин разных размеров или производителей может привести к потере управления автомобилем во время движения. Обязательно используйте шины одного размера и типа от одного производителя на всех колесах.
- Перед началом движения автомобиля проверьте давление в шинах, наличие трещин и разрывов в шинах.
- Если неплотно затянуть гайки колес, колесо может разболтаться или даже отсоединиться. Это может привести к аварии. Перед долгой поездкой обязательно затяните гайки должным образом.
- Использование шин других размеров, не рекомендованных производителем, может привести к неисправной работе рулевого колеса, увеличению потребления топлива, повреждению трансмиссии или тормозной системы, вибрациям или неравномерному износу шин. Обязательно используйте рекомендованные производителем шины одного и того же производителя.
- Не используйте шины других производителей, а также переработанные колеса и шины. На неисправности, вызванные использованием таких шин, гарантия не распространяется.
- Перед началом движения автомобиля обязательно проверяйте шины и наружную поверхность колеса. Повреждение наружной поверхности колеса может привести к уменьшению давления в шинах и повреждению шин.
- Если во время движения колесо сильно ударилось о какой-либо предмет (например, камень), его должен проверить авторизованный авторизованный сервисный центр Ssangyong.

## ЗАМЕНА ЩЕТОК СТЕКЛООЧИСТИТЕЛЯ



1. Поднимите рычаг стеклоочистителя с ветрового стекла.

- Замена щеток заднего стеклоочистителя производится аналогичным образом.

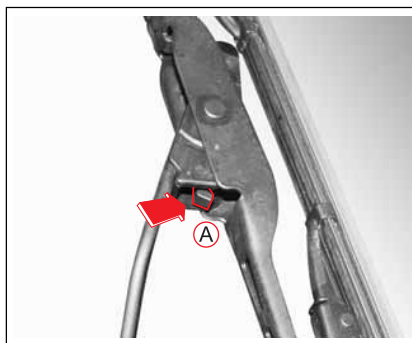

2. Нажмите кнопку безопасности (A).

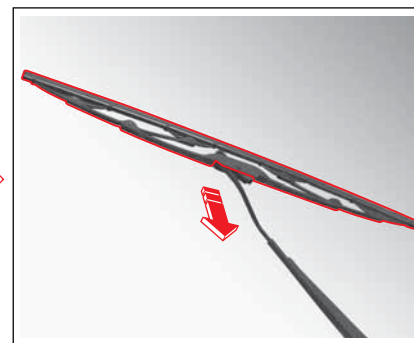

3. Потяните щетку стеклоочистителя вниз и снимите ее с рычага.

4. Установите новую щетку.

5. Опустите рычаг стеклоочистителя.

### Характеристики щеток стеклоочистителя

Передний стеклоочиститель		Задний стеклоочиститель
Со стороны водителя	Со стороны пассажира	
22"	19"	20"

#### **⚠ ОСТОРОЖНО**

- Не открывайте капот, когда рычаг стеклоочистителя поднят. Это может привести к повреждению капота и стеклоочистителя.
- Не пользуйтесь стеклоочистителем, когда в бачке омывателя нет жидкости.
- Ни в коем случае не наносите на ветровое стекло автомобиля жидкое средство для полировки, содержащее масло, так как это приведет к образованию полос, которые ухудшают обзор. Загрязнение окна или щеток стеклоочистителя инородными веществами может привести к снижению эффективности стеклоочистителя ветрового стекла. Ни в коем случае не протирайте ветровое стекло тряпкой, смоченной в масле или воске.

#### **⚠ ВНИМАНИЕ**

- Неисправные стеклоочистители могут отрицательно повлиять на безопасность движения во время дождя или снега. Не рекомендуется ездить на автомобиле во время дождя или снега, если стеклоочистители неисправны.
- Не прикасайтесь к работающим стеклоочистителям. Это может привести к травмам.

# САМОСТОЯТЕЛЬНОЕ ПРОВЕДЕНИЕ ТЕХНИЧЕСКОГО ОБСЛУЖИВАНИЯ

При самостоятельном проведении осмотра или технического обслуживания автомобиля будьте осторожны и следите за тем, чтобы ваши действия не привели к травмам или повреждению автомобиля.



## ВНИМАНИЕ! ПРЕДУПРЕЖДЕНИЕ! (САМОСТОЯТЕЛЬНОЕ ПРОВЕДЕНИЕ ТЕХНИЧЕСКОГО ОБСЛУЖИВАНИЯ)



### ВНИМАНИЕ

- Будьте осторожны и не прикасайтесь к горячим деталям (двигатель, радиатор, выпускной коллектор, каталитический нейтрализатор или глушитель) сразу же после выключения двигателя. Это может привести к сильным ожогам. Проводить осмотр или техобслуживание следует после того, как двигатель остынет.
- При работе с аккумуляторной батареей и деталями топливной системы всегда выключайте двигатель и не курите. Кроме того, рядом с автомобилем не должно быть пламени или искр.
- Не следует подключать/отключать клеммы аккумулятора, если ключ в замке зажигания находится в положении ON.
- Не следует менять полярность аккумулятора (то есть подключение положительных и отрицательных кабелей соответственно).
- По кабелям и проводам проходит ток высокого напряжения. Избегайте короткого замыкания.
- При выполнении осмотра или техобслуживания в закрытом помещении, например, в гараже, убедитесь, что ключ в замке зажигания повернут в положение OFF.
- Держите использованное масло и охлаждающую жидкость в месте, недоступном для детей. (По вопросам их утилизации свяжитесь с соответствующими службами.)
- Во время проверки автомобиля следует прежде всего выключить двигатель. Далее переместите рычаг переключения передач в положение "P" (для автомобилей с автоматической коробкой передач) или в нейтральное положение (для автомобилей с механической трансмиссией) и поставьте автомобиль на стояночный тормоз.
- Вентилятор может неожиданно включиться, даже если двигатель выключен. Перед проверкой радиатора, вентилятора или расположенных рядом деталей отсоедините провод от отрицательной клеммы аккумулятора.



### ОСТОРОЖНО

- Следует ежедневно проверять уровень моторного масла и прочих жидкостей, включая охлаждающую жидкость. Движение автомобиля при низком уровне жидкостей может привести к неисправностям, на которые гарантия не распространяется.
- Используйте только масла и жидкости Ssangyong.
- При проведении осмотра или наполнении маслом и охлаждающей жидкостью следите за тем, чтобы они не соприкасались с кожей или окрашенными поверхностями. Кроме того, они могут повредить покрытие автомобиля. При попадании на кожу немедленно обильно промойте ее водой и обратитесь к врачу.
- Не заливайте слишком много масла или охлаждающей жидкости, так как это может привести к повреждению двигателя или коробки передач. Заливайте масло или охлаждающую жидкость до указанного уровня.
- При воздействии на масло и охлаждающую жидкость пыли и влаги их эксплуатационные характеристики могут ухудшиться. При заливке будьте осторожны и не допускайте попадания пыли в масло или охлаждающую жидкость.
- Масло и жидкость могут быстро расходоваться даже при неинтенсивном движении автомобиля. Поэтому рекомендуется часто проверять уровень масла и других жидкостей.
- Неправильная утилизация моторного масла и/или других жидкостей приводит к загрязнению окружающей среды. Утилизацию жидкостей следует производить в соответствии с принятыми в вашем регионе законодательными положениями.





# Освещение и световая сигнализация 14

## ОГЛАВЛЕНИЕ

- ТЕХНИЧЕСКИЕ ХАРАКТЕРИСТИКИ И ЭКСПЛУАТАЦИОННАЯ ПРОВЕРКА ЛАМП ..... 14-2
- РАСПОЛОЖЕНИЕ ЛАМП НАРУЖНОГО ОСВЕЩЕНИЯ ..... 14-5
- ЛАМПЫ ОСВЕЩЕНИЯ САЛОНА ..... 14-15

0

1

2

3

4

5

6

7

8

9

10

11

12

13

14

15

16

# ТЕХНИЧЕСКИЕ ХАРАКТЕРИСТИКИ И ЭКСПЛУАТАЦИОННАЯ ПРОВЕРКА ЛАМП

## ТЕХНИЧЕСКИЕ ХАРАКТЕРИСТИКИ ЛАМП (ACTYON)

Описание		Количество	Мощность (ЕС)	Мощность (Общий)	
Лампы наружного освещения	Передние фары	Лампа дальнего света	2	H4 (60W)	←
		Лампа ближнего света	2	H4 (55W)	
		Лампа указателя поворота	2	PY21W	
		Габаритные огни	2	W5W	
	Передние противотуманные фары		2	H27W/2	27W
	Боковой повторитель указателя поворотов		2	LED	LED
	Задний комбинированный фонарь	Лампа стоп-сигнала	2	P21W (5W)	27W (8W)
		Лампа указателя поворотов	2	PY21W	27W (NA)
	Лампа заднего хода	ЕС	2	16W	-
		Обычное исполнение	2	-	16W
	Задние противотуманные фары		2	P21W	-
	Лампа подсветки номерного знака		2	W5W	W5W
	Верхний стоп-сигнал	Обычная лампа	5	W5W	W5W
	Лампы внутреннего освещения	Передняя лампа		2	10W
Лампа перчаточного ящика		1	10W	←	
Центральная лампа		1	10W	←	
Лампа багажного отделения		1	10W	←	
Лампа двери		2	5W	←	

## ТЕХНИЧЕСКИЕ ХАРАКТЕРИСТИКИ ЛАМП (ACTYON SPORTS)

Описание		Количество	Мощность (ЕС)	Мощность (Общий)	
Лампы наружного освещения	Передние фары	Лампа дальнего света	2	H4 (60W)	←
		Лампа ближнего света	2	H4 (55W)	
		Лампа указателя поворота	2	PY21W	
		Габаритные огни	2	W5W	
	Передние противотуманные фары		2	H27W/2	27W
	Боковой повторитель указателя поворотов		2	LED	LED
	Задний комбинированный фонарь	Лампа стоп-сигнала	2	P21W (5W)	27W (8W)
		Лампа указателя поворотов	2	PY21W	27W (NA)
	Лампа заднего хода	ЕС	1	21W	-
		Обычное исполнение	2	-	21W
	Задние противотуманные фары		1	P21W	-
	Лампа подсветки номерного знака		2	W5W	W5W
Лампы внутреннего освещения	Передняя лампа		2	10W	←
	Лампа перчаточного ящика		1	10W	←
	Центральная лампа		1	10W	←
	Лампа двери		2	5W	←

0

1

2

3

4

5

6

7

8

9

10

11

12

13

14

15

16



## 0 ЭКСПЛУАТАЦИОННАЯ ПРОВЕРКА

1. Проверьте, работает ли лампа; для этого включите-выключите соответствующий выключатель.

2. Если лампа не включается, проверьте соответствующий предохранитель.

3. Если предохранитель перегорел, замените его.

4. Подробные инструкции по замене предохранителя содержатся в данном руководстве в разделе "Сервис и обслуживание".

4. Если предохранитель не перегорел, проверьте лампу; при необходимости замените ее.

5. Если лампа не перегорела, систему должен проверить дилер или авторизованный сервисный центр Ssangyong.

### ОСТОРОЖНО

- При замене лампы используйте только лампу указанной мощности.
- Перед заменой лампы отсоедините провод от отрицательной клеммы аккумулятора. Выньте ключ зажигания.
- Не прилагайте чрезмерное усилие, извлекая лампу.
- Перед заменой лампы убедитесь, что соответствующий выключатель выключен и ключ зажигания вынут.
- Не прикасайтесь голыми руками к лампе сразу после того, как вы ее выключили.
- Не прикасайтесь к лампе голыми руками. Следы пальцев, пыль или влага, попавшие на лампу, сокращают ее срок службы, а также могут привести к взрыву лампы. При случайном прикосновении к лампе протрите стекло лампы мягкой тряпкой.
- Не пытайтесь отрегулировать угол наклона фар. Регулировку угла наклона должен выполнять технический специалист дилера или авторизованного сервисного центра Ssangyong.

# РАСПОЛОЖЕНИЕ ЛАМП НАРУЖНОГО ОСВЕЩЕНИЯ



Передние противотуманные фары

Боковой повторитель указателя поворотов



Задние противотуманные фары: (при наличии)\*



## Передняя фара

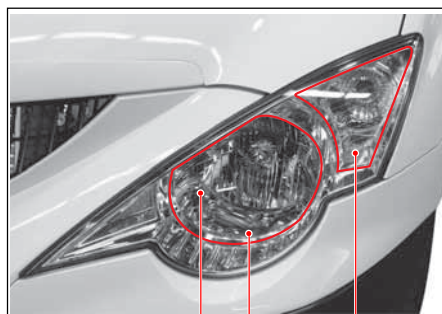

Передняя фара

Указатель поворота

Передний фонарь

## Задний комбинированный фонарь (ACTYON)

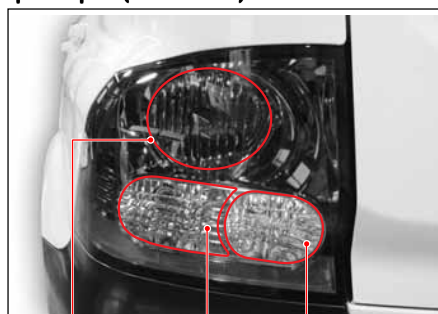

Стоп-сигнал / габаритный фонарь

Указатель поворота

Фонарь заднего хода

## Задний комбинированный фонарь (ACTYON SPORTS)

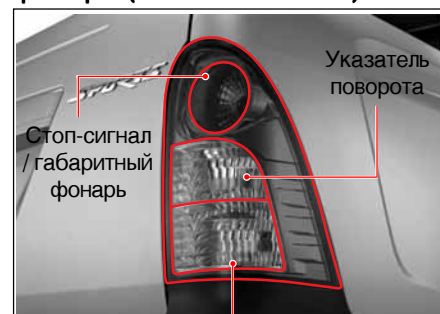

Указатель поворота

Стоп-сигнал / габаритный фонарь

Вспомогательный фонарь или задний противотуманный фонарь\*  
(Задний противотуманный фонарь  
- LHD: устанавливается слева,  
- RHD: устанавливается справа)

0
1
2
3
4
5
6
7
8
9
10
11
12
13
14
15
16

0

## СНЯТИЕ КОРПУСА ПЕРЕДНЕЙ ФАРЫ

1

2

3

4

5

6



1. Отсоедините провод от отрицательной клеммы аккумулятора.
2. Отвинтите два крепежных винта, расположенных на нижней крышке фары со стороны колеса, и осторожно снимите нижнюю крышку.

7

8

9

10

11

12

13

14

15

16

### ⚠ ВНИМАНИЕ

В целях безопасности не пытайтесь отрегулировать угол наклона передних фар самостоятельно. Регулировку угла наклона должен выполнять технический специалист дилера или авторизованного сервисного центра Ssangyong.

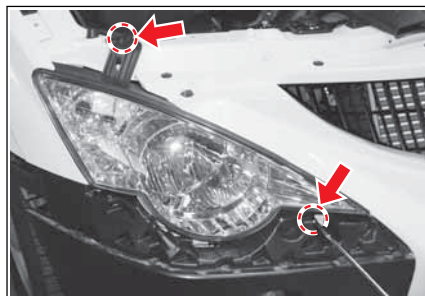

3. Отвинтите болт под фарой.

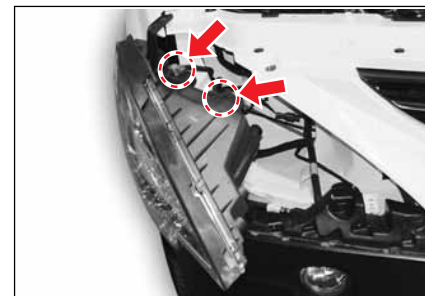

4. Отсоедините два соединителя передней фары и снимите корпус передней фары.



## ПЕРЕДНЯЯ ФАРА

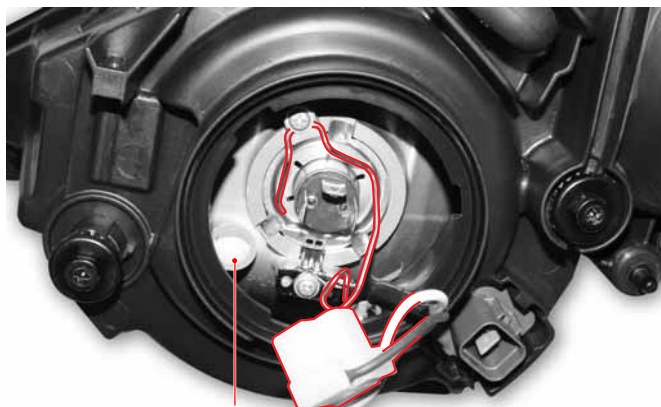

Передний фонарь

1. Снимите крышку с извлеченного корпуса передней фары.
2. Ослабьте фиксирующий зажим.
3. Замените лампу.
4. Соберите в обратном порядке.

## ЛАМПА УКАЗАТЕЛЯ ПОВОРОТОВ

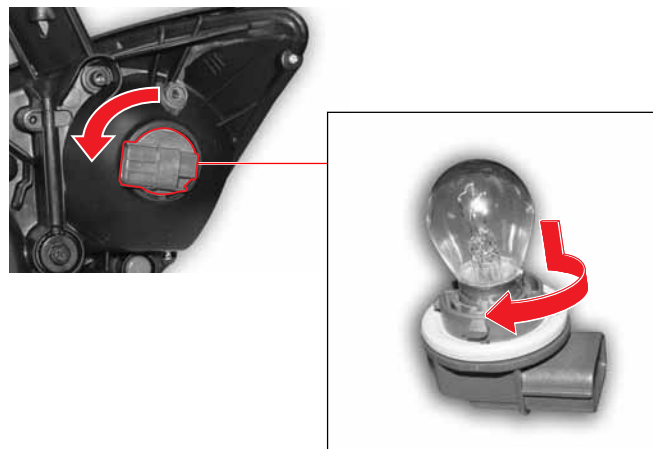

1. Отсоедините соединитель поворотного сигнала с извлеченного корпуса передней фары.
2. Извлеките лампу, нажав и повернув ее.
3. Замените лампу.
4. Соберите в обратном порядке.

0

1

2

3

4

5

6

7

8

9

10

11

12

13

14

15

16

0

## ПЕРЕДНИЕ ПРОТИВОТУМАННЫЕ ФАРЫ

1

2

3

4

5

6

7

8

9

10

11

12

13

14

15

16

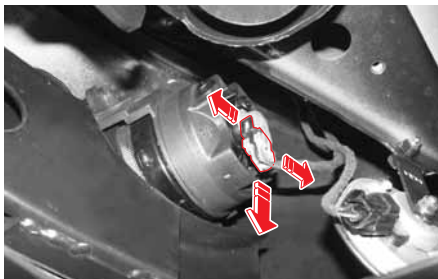

1. Выньте ключ из замка зажигания.
2. Отсоедините соединитель передней противотуманной фары, надавив на фиксаторы, как указывают стрелки.

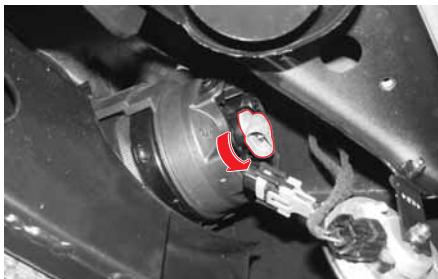

3. Извлеките лампу.
4. Замените лампу.
5. Соберите в обратном порядке.



### ОСТОРОЖНО

Поскольку доступ к передним противотуманным фарам осуществляется только снизу автомобиля, эту процедуру должен выполнять дилер или авторизованный сервисный центр Ssangyong.



Передняя  
противотуманная  
фара

Передняя  
противотуманная  
фара

## БОКОВОЙ ПОВТОРИТЕЛЬ УКАЗАТЕЛЯ ПОВОРОТОВ

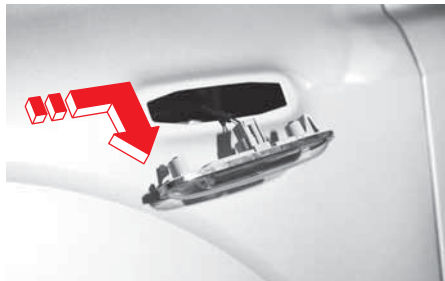

1. Выньте ключ из замка зажигания.
2. Потяните вперед корпус лампы, нажав на него.
3. Отсоедините фиксатор.

Боковой повторитель указателя поворотов



4. Замените лампу.
5. Соберите в обратном порядке.

0

1

2

3

4

5

6

7

8

9

10

11

12

13

14

15

16

0

## ЗАДНИЙ КОМБИНИРОВАННЫЙ ФОНАРЬ

1

2

3

4

5

6

7

8

9

10

11

12

13

14

15

16

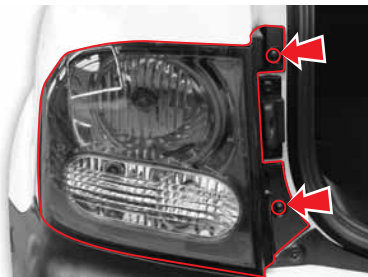

1. Выньте ключ из замка зажигания.
2. Отвинтите два монтажных болта задней комбинированной лампы.

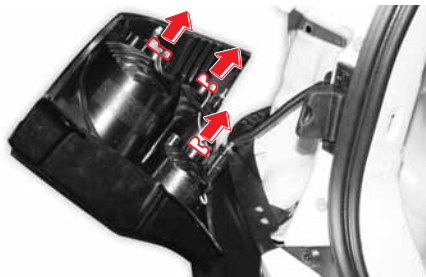

3. Извлеките заднюю комбинированную лампу из корпуса.
4. Отсоедините заднюю комбинированную лампу.
5. Сняв заднюю комбинированную фару, поверните корпус лампочки, чтобы извлечь ее.

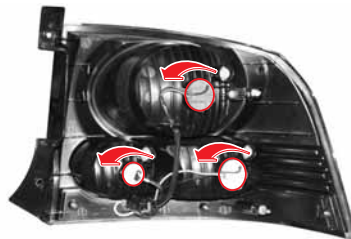

6. Извлеките резервную лампу, нажав на нее/извлеките лампу сигнала поворота, надавив на нее и повернув ее.
7. Замените лампу.
8. Соберите в обратном порядке.



Задняя комбинированная лампа



Фонарь заднего хода



Лампа стоп-сигнала/  
Лампа указателя поворотов

## ЗАДНИЕ ПРОТИВОТУМАННЫЕ ФАРЫ (ACTYON)



1. Выньте ключ из замка зажигания.
2. Отвинтите один болт задней противотуманной фары и снимите скобу.

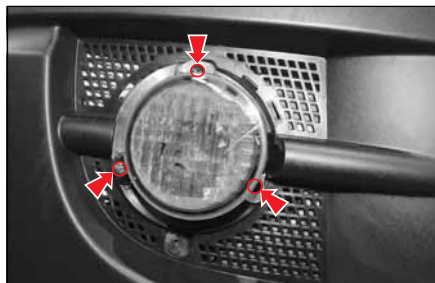

3. Извлеките три болта и снимите блок задних противотуманных фар с заднего бампера.
4. Сняв фару, поверните ее, чтобы извлечь из блока задних противотуманных фар.



Задние противотуманные фары\*

5. Извлеките лампу.
6. Замените лампу.
7. Соберите в обратном порядке.





0

## Замена лампы в заднем комбинированном фонаре (ACTYON SPORTS)

1

2

3

4

5

6

7

8

9

10

11

12

13

14

15

16

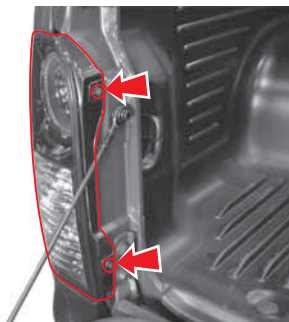

1. Выньте ключ из замка зажигания.
2. Откройте задний борт.
3. Отсоедините два монтажных болта на заднем комбинированном фонаре.



**Задний комбинированный фонарь**

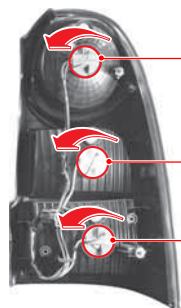
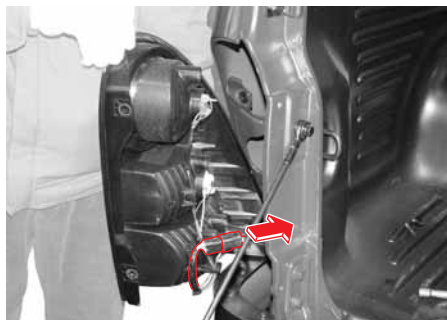

габаритный фонарь  
(Стоп-сигнал)

Передний фонарь

Вспомогательный фонарь или задний противотуманный фонарь\*  
(Задний противотуманный фонарь  
- LHD: устанавливается слева,  
- RHD: устанавливается справа)



4. Снимите задний комбинированный фонарь.

5. Отсоедините соединители заднего комбинированного фонаря.

6. Разворачивайте кожух лампы до тех пор, пока он не отсоединится от корпуса.

7. Поворачивайте лампу, вытесняя ее из кожуха.

8. Замените старую лампу новой.

9. Установите ее в обратном порядке описанной процедуры.

## ПОДСВЕТКА НОМЕРНОГО ЗНАКА (ACTYON)

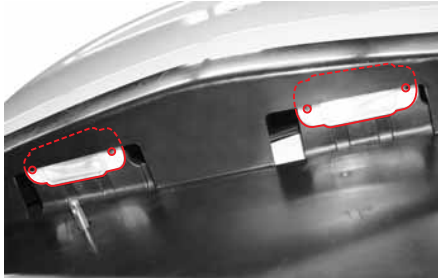

1. Выньте ключ из замка зажигания.
2. Чтобы снять блок подсветки номерного знака, отвинтите два винта и потяните его вниз.

3. Извлеките корпус лампы, повернув соединитель.



Подсветка номерного знака



4. Извлеките лампу.
5. Замените лампу.
6. Соберите в обратном порядке.

0

1

2

3

4

5

6

7

8

9

10

11

12

13

14

15

16

0

## ПОДСВЕТКА НОМЕРНОГО ЗНАКА (ACTYON SPORTS)

1



2

3

4

5

6

7

8

9

10

11

12

13

14

15

16

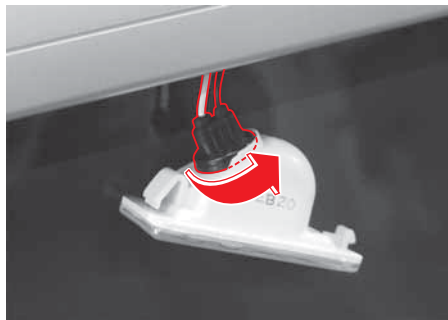

1. Выньте ключ из замка зажигания.
2. Отсоедините кожух лампы, вытесняя его.

3. Снимите кожух, поворачивая соединитель.



Подсветка номерного знака



4. Вытолкните лампу.
5. Замените старую лампу новой.
6. Установите ее в обратном порядке описанной процедуры.

## ЛАМПЫ ОСВЕЩЕНИЯ САЛОНА

### ПЕРЕДНЯЯ ЛАМПА

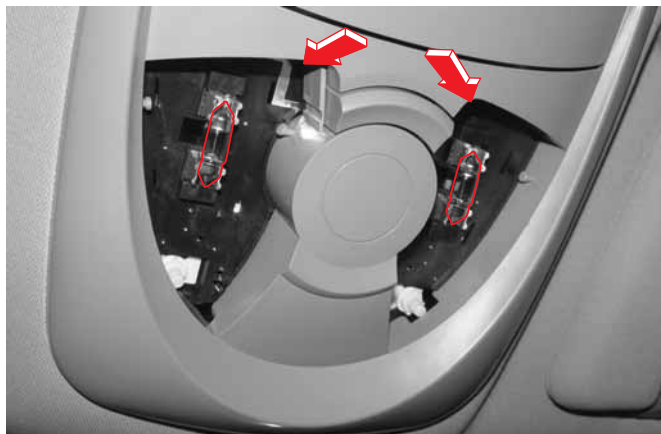

1. Выньте ключ из замка зажигания.
2. Обмотайте конец винтовой отвертки тканью и вставьте его в разъем для крышки лампы. Затем откройте крышку.
3. Замените лампу.
4. Поставьте крышку на место.

#### **⚠ ОСТОРОЖНО**

Крышку следует открывать сзади (как показано стрелкой). В противном случае можно повредить крышку.

### ЦЕНТРАЛЬНАЯ ЛАМПА И ЛАМПА БАГАЖНОГО ОТДЕЛЕНИЯ

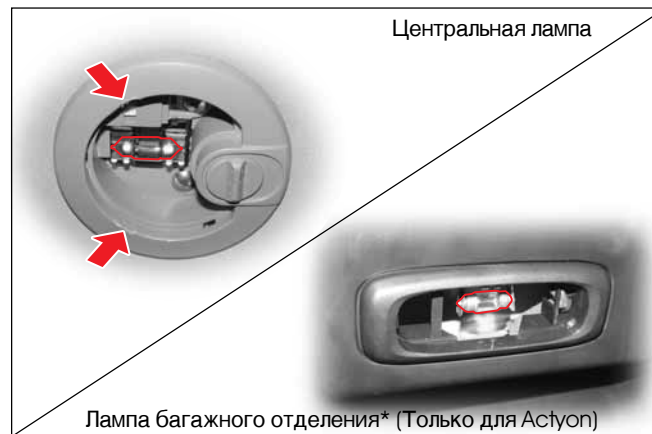

1. Выньте ключ из замка зажигания.
2. Обмотайте конец винтовой отвертки тканью и вставьте его в разъем для крышки лампы. Затем откройте крышку.
3. Замените лампу.
4. Поставьте крышку на место.

#### **ПРИМЕЧАНИЕ**

ACTYON SPORTS не укомплектована лампой багажного отделения.

## 0 ПОДСВЕТКА ПЕРЧАТОЧНОГО ЯЩИКА

1

2

3

4

5

6

7

8

9

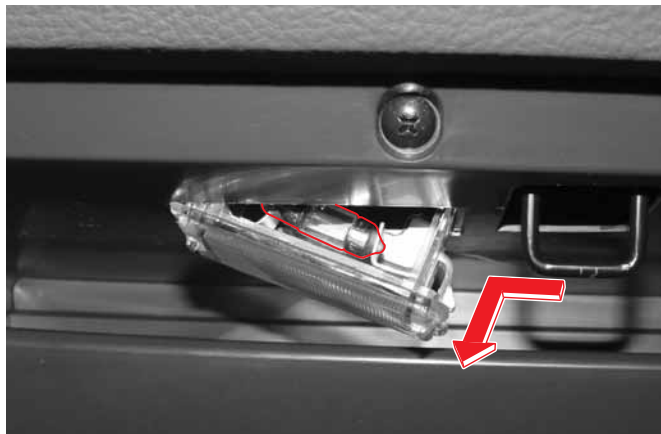

10

1. Выньте ключ из замка зажигания.
2. Снимите плафон освещения перчаточного ящика, как показано на рисунке.
3. Замените лампу.
4. Соберите в обратном порядке.

11

12

13

14

15

16

## ЛАМПА ДЛЯ ОСВЕЩЕНИЯ ДВЕРНЫХ ПРОЕМОВ

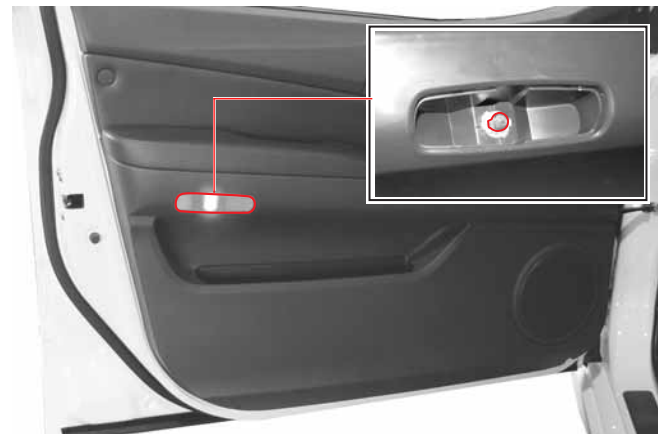

1. Выньте ключ из замка зажигания.
2. Обмотайте конец винтовой отвертки тканью и вставьте его в разъем для крышки лампы. Затем откройте крышку.
3. Замените лампу.
4. Поставьте крышку на место.





# Уход за автомобилем

# 15

## ОГЛАВЛЕНИЕ

- УХОД ЗА АВТОМОБИЛЕМ ..... 15-2
- УХОД ЗА АВТОМОБИЛЕМ ПРИ  
ТЕМПЕРАТУРЕ НИЖЕ 0°C (32°F) ..... 15-7
- ВАЖНЫЕ МЕРЫ БЕЗОПАСНОСТИ... 15-10

0

1

2

3

4

5

6

7

8

9

10

11

12

13

14

15

16



### 0 ПЕРИОД ОБКАТКИ



Для данного автомобиля отсутствуют строгие правила обкатки. Однако если вы хотите, чтобы ваш автомобиль служил долго, потреблял мало топлива и эффективно работал, соблюдайте следующие простые меры для первых 1000 км пробега.

- После запуска двигатель должен разогреться.
- Избегайте резкого старта, ускорения или продолжительного движения на высокой скорости.
- Не допускайте работы двигателя на слишком высоких оборотах.
- При движении автомобиля время от времени изменяйте скорость, стараясь не превышать возможности двигателя.
- Избегайте перегрузки при движении вверх по склону.

### ЧИСТЯЩИЕ СРЕДСТВА

При использовании различных чистящих средств и иных химических веществ для чистки автомобиля внутри и снаружи обязательно следуйте указаниям производителя. Некоторые чистящие средства могут быть ядовитыми или воспламеняющимися; их неправильное использование может привести к травмам или повреждениям.

При чистке автомобиля внутри и снаружи не пользуйтесь летучими очищающими растворителями, например: ацетоном, разбавителем лаков, растворителями для лаков; чистящими веществами, например, хозяйственным мылом, отбеливателями, раскислителями, за исключением средств для чистки тканей или выведения пятен. Никогда не используйте для чистки четыреххлористый углерод, бензин, бензол или керосин. Откройте в автомобиле все двери при чистке салона с помощью чистящих средств или иных химических веществ. Интенсивное воздействие вредных испарений может привести к недомоганиям, возникновение которых более вероятно в небольшом непрветриваемом пространстве. Чтобы не допустить возможное обесцвечивание светлых сидений, не допускайте соприкосновения материалов, окрашенных линяющими красками, с материалом сидений, если они не высохли полностью. Это относится к материалам, из которых изготавливается одежда (например, окрашенные хлопчатобумажные ткани, вельвет, кожа и замша), к декоративной бумаге и т. п.

## УХОД И ЧИСТКА САЛОНА



Современные материалы очень важно правильно чистить, используя при этом только определенные чистящие средства. Несоблюдение этих требований может привести к образованию пятен, следов воды или разводов, которые сложно вывести в дальнейшем.

Пыль и грязь, налипшую на ткань в салоне, следует удалять пылесосом или мягкой щетинной щеткой. Регулярно протирайте материал чистой влажной тряпкой. Небольшие пятна или загрязнение можно очистить с помощью чистящих средств.

### Уход за ремнем безопасности

- Ремни безопасности должны быть сухими и чистыми.
- Мойте ремни безопасности теплой водой и мягким мылом.
- Не отбеливайте и не окрашивайте ремни безопасности, так как от этого они могут испортиться.

0

1

2

3

4

5

6

7

8

9

10

11

12

13

14

15

16

## 0 ПОВЕРХНОСТИ ИЗ СТЕКЛА

1 Необходимо регулярно чистить поверхности из стекла. Удаляйте пыль и следы табачного дыма при помощи обычных стеклоочистителей или жидких моющих средств.

2  
3  
4  
5  
6  
7  
8  
9  
10  
11  
12  
13  
14  
15  
16  
Никогда не чистите стекла автомобиля абразивными чистящими средствами, так как они могут поцарапать стекло. При чистке внутренней стороны заднего стекла абразивными чистящими средствами можно повредить систему предотвращения запотевания окон. Не приклеивайте переводные картинки на внутреннюю сторону заднего стекла, так как не исключено, что впоследствии их придется отскрести.

### Чистка наружной поверхности ветрового стекла

Если после использования омывателя ветрового стекла ветровое стекло все еще остается грязным, или если во время движения автомобиля щетки стеклоочистителя издадут звуки при работе, это значит, что ветровое стекло или щетки стеклоочистителя запачканы воском или другим веществом; протрите наружную часть ветрового стекла чистящим порошком или аналогичным неабразивным чистящим средством. Ветровое стекло считается чистым, если при споласкивании водой на нем не образуются капли.

## УХОД ЗА ВНЕШНИМ ВИДОМ АВТОМОБИЛЯ

### Наружное покрытие

Покрытие автомобиля придает ему долговечность и глубину цвета, блеск и отличный внешний вид в целом.

### Мойка автомобиля

Лучший способ сохранить отличный внешний вид автомобиля – это часто его мыть.

Мойте автомобиль теплой или холодной водой.

Не мойте автомобиль горячей водой; не мойте его под прямым солнечным светом. Не мойте автомобиль жестким мылом или химическим моющим средством.

Все моющие средства следует тщательно смывать с поверхности автомобиля, чтобы они не оставались на его поверхности после мойки.

Автомобили Ssangyong спроектированы для работы в обычных условиях окружающей среды и могут выдержать различные погодные условия. Однако при необычных условиях, например при мойке автомобиля под давлением, вода может попасть внутрь автомобиля.

### Полировка и вождение

Для удаления остатков загрязнения с поверхности автомобиля рекомендуется регулярно производить полировку и вождение поверхности. Одобренную к использованию продукцию можно приобрести у дистрибьютора Ssangyong.

## Защита наружных блестящих металлических деталей

Чтобы блестящие металлические детали не утратили свой блеск, их следует регулярно чистить. Особенно тщательно следует чистить алюминиевые детали. Чтобы избежать повреждения защитной отделки, не используйте для чистки полироль для автомобилей или хромированных поверхностей, пар или едкое мыло. На все блестящие металлические детали рекомендуется наносить воск.

## Чистка колес из алюминия, колес из легких сплавов и колпаков

Чтобы сохранить отличный внешний вид колес и колпаков, их следует очищать от дорожной грязи и/или соли для дорог. Следует регулярно мыть эти детали. Не используйте абразивные чистящие средства или щетки, так как они могут повредить покрытие.

## ЗАЩИТА ОТ КОРРОЗИИ

Конструкция вашего автомобиля предусматривает защиту от коррозии. Большинство деталей автомобиля покрыты специальным защитным покрытием, обеспечивающим поддержание хорошего внешнего вида автомобиля, прочности и надежности работы. На прочность некоторых деталей, которые обычно не видны (так как расположены в двигательном отсеке и днище автомобиля), коррозия на поверхности не оказывает влияния. В связи с этим защита от коррозии для этих деталей не нужна и не используется.

## Повреждение листового металла

Если в результате повреждения возникает необходимость отремонтировать или заменить панель кузова, убедитесь, что при ремонте или замене детали покрываются соответствующими антикоррозийными средствами в целях восстановления защиты от коррозии. (Смотрите также раздел «Повреждение покрытия» на следующей странице.)

## Остатки инородных веществ

Хлорид кальция и другие соли, противогололедные вещества, жидкий битум и смола (в том числе смола деревьев), помет птиц, химические вещества из промышленных дымовых труб могут повредить покрытие автомобиля, если останутся на окрашенной поверхности. В некоторых случаях недостаточно просто вымыть автомобиль, чтобы удалить все загрязнения. Могут понадобиться различные чистящие средства. При использовании химических чистящих средств убедитесь, что их можно использовать на окрашенных поверхностях.

0

1

2

3

4

5

6

7

8

9

10

11

12

13

14

15

16

0

## Повреждение покрытия

Сколы от камней, трещины или глубокие царапины покрытия следует сразу же устранять. Оголенный металл подвержен интенсивной коррозии, для устранения которой может потребоваться дорогостоящий ремонт. Следы сколов и царапины можно устранить с помощью автомобильной краски. Более крупные повреждения покрытия следует устранять в мастерской кузовных работ и окраски вашего дистрибьютора.

5

## Техническое обслуживание нижней части корпуса автомобиля

В нижней части корпуса автомобиля могут собираться коррозирующие вещества, используемые для удаления льда и снега, а также для контроля запыленности. Если не удалить эти вещества, некоторые детали, расположенные в нижней части корпуса, такие как топливopровод, рама, металлический пол и система выпуска отработавших газов, могут подвергнуться коррозии (заржаветь), несмотря на нанесенную защиту от коррозии. Рекомендуется смывать эти вещества с нижней части корпуса автомобиля как минимум раз в год (весной). Следует тщательно очищать все области скопления грязи.

Перед началом мойки следует разрыхлить засохшую грязь, скопившуюся в закрытых частях рамы. Данную процедуру может выполнить дистрибьютор Ssangyong.

14

## Мойка бампера

Смывайте грязь с бампера губкой.

15

Для удаления с бампера капель машинного или другого масла используйте мыльный раствор. Не используйте абразивный воск или щетки. Это может повредить бампер или корпус автомобиля.



## ОСТОРОЖНО

- При мойке двигателя смываются остатки топлива, смазки или масла. Поэтому выполнять эту процедуру необходимо только на топливозаправочной станции дистрибьютора Ssangyong, так как ее отсек для мойки автомобилей оснащен маслоотделителем.
- Утилизация использованного моторного масла, тормозной жидкости, жидкости коробки передач, антифриза, батарей и шин должна производиться при участии заводов по переработке отходов, расположенных в данном регионе, или поставщика, который обязан произвести утилизацию перечисленных выше средств или деталей при их замене.
- Перечисленные выше жидкости и детали не следует выбрасывать в бытовые мусорные контейнеры или сливать в водосток.
- Каждый человек должен заботиться о состоянии окружающей среды.
- Внесите свой вклад в экологическую защиту вашего региона.
- Если для чистки поверхностей кузова автомобиля, боковых зеркал, ветрового стекла, пластмассовых компонентов или кожи используется сильное универсальное кислотное или щелочное моющее средство, это может привести к изменению или выцветанию красок или появлению ржавчины.
- После чистки ветрового стекла полотенцем, смоченным в масле или воске, во время работы стеклоочистителей могут наблюдаться вибрации и странные звуки. Кроме того, может наблюдаться ухудшение видимости, отражение фар идущих сзади автомобилей в ночное время, или недостаточное удаление воды с ветрового стекла. Не используйте для чистки ветрового стекла полотенце, смоченное в масле или воске.
- Абразивное моющее средство может повредить окрашенные поверхности автомобиля, в том числе бампер. Не протирайте и не полируйте автомобиль абразивным моющим средством.
- Кислотное или щелочное моющее средство может повредить окрашенные поверхности колес из алюминия и колес из легких сплавов.
- Использование химических средств для чистки салона может привести к изменению цвета или формы некоторых деталей салона. При чистке деталей салона не используйте химические средства, например, ацетон, лак или отбеливатель.

# УХОД ЗА АВТОМОБИЛЕМ ПРИ ТЕМПЕРАТУРЕ НИЖЕ 0°C (32°F)

## Уход за автомобилем при температуре ниже 0°C (32°F)

Зимой движение часто происходит в неблагоприятных дорожных условиях. В связи с этим необходимо должным образом подготовиться к сложной ситуации на дорогах.

Перед поездкой по пригородной и сельской местности, или перед поездкой во время снегопада следует взять с собой пакеты песка, цепи противоскольжения, лопату и старую одежду.

### Охлаждающая жидкость

До наступления холодов следует проверить уровень охлаждающей жидкости.

Обычная охлаждающая жидкость представляет собой смесь мягкой воды и антифриза в пропорции 50/50.

Если долить в бачок для охлаждающей жидкости только воду, это может привести к серьезному повреждению двигателя и системы охлаждения автомобиля в случае замерзания воды.

#### ОСТОРОЖНО

- При поставке автомобиля в систему охлаждения залит всесезонный антифриз.
- Перед добавлением охлаждающей жидкости убедитесь, что она представляет собой смесь мягкой воды и антифриза в пропорции 50/50.
- Используйте только охлаждающую жидкость Ssangyong.

### Жидкость омывателя

Используйте только качественную жидкость омывателя, не замерзающую при отрицательной температуре.

При использовании нерекомендованной жидкости омывателя есть вероятность, что в ней образуется лед. Это приведет к повреждению мотора стеклоочистителя, что снижает безопасность движения.

### Моторное масло

При поставке автомобиля в двигатель залито всесезонное масло.

### Шины

Для движения в зимних условиях, по скользкой или заснеженной дороге, рекомендуется использовать зимние шины. Перед движением по скользкой или заснеженной дороге установите зимние шины.

#### ОСТОРОЖНО

- При движении автомобиля с зимними шинами следует ехать с меньшей скоростью, чем обычно.
- Правильно установите цепи противоскольжения. В противном случае цепи могут повредить корпус автомобиля.

### Кондиционер

Если кондиционер не используется в течение определенного периода, внутренние уплотнения могут стать жесткими из-за отсутствия смазки в течение длительного времени. Это может привести к утечке хладагента или появлению ржавчины, а также к неисправности кондиционера.

Для обеспечения оптимального рабочего состояния кондиционера рекомендуется еженедельно включать его на 5–10 минут в любое время года.

#### ОСТОРОЖНО

Не извлекайте хладагент из кондиционера в зимний период, несмотря на то, что кондиционер в этот период не используется.

0

1

2

3

4

5

6

7

8

9

10

11

12

13

14

15

16

## 0 Пуск двигателя и движение автомобиля в зимний период

### 2 Пуск двигателя в зимний период

В зимний период двигатель испытывает повышенное сопротивление трансмиссии; понижается мощность аккумуляторной батареи и стартера. В связи с этим к запуску двигателя в условиях низких температур предъявляются определенные требования.

На надежность пуска двигателя при эксплуатации в условиях низких температур в особенности влияет вязкость применяемого масла и качество применяемого топлива, которое должно соответствовать сезону и действующему ГОСТ.

#### ОСТОРОЖНО

Не начинайте движение сразу после пуска двигателя, он должен прогреться. Это увеличит срок службы двигателя и способствует безопасности движения.

### 11 Движение автомобиля в зимний период

Расстояние между вашим автомобилем и следующим впереди автомобилем должно быть как минимум в два раза больше, чем в обычных условиях. При остановке автомобиля перейдите на меньшую скорость и используйте торможение двигателем.

Следует избегать внезапного ускорения, торможения или резких движений рулевого колеса.

## Парковка автомобиля в зимний период

При включенном стояночном тормозе в зимний период на деталях тормозной системы может образовываться лед, что может затруднить движение автомобиля. При парковке на подъеме или спуске прежде всего используйте стояночный тормоз. Переместите рычаг переключения передач в положение "1", или "R" (для автомобилей с механической трансмиссией), или в положение "P" (для автомобилей с автоматической коробкой передач). Установите под колеса подпорки и снимите автомобиль со стояночного тормоза.

#### ВНИМАНИЕ

При формировании льда на системе стояночного тормоза попытка привести автомобиль в движение, не удалив лед, может привести к повреждению автомобиля. Подождите, пока лед не растает, и плавно начните движение.

## Другие советы по техническому обслуживанию

После движения по дороге, покрытой хлоридом кальция (солью), следует как можно скорее вымыть днище автомобиля, чтобы предотвратить образование ржавчины.

При парковке автомобиля на покрытой снегом дороге на тормозной системе может образоваться лед. Лед ухудшает тормозные характеристики автомобиля. В этом случае следует двигаться на низкой скорости и часто использовать тормоз, чтобы убрать лед. После восстановления нормальных тормозных характеристик автомобиля можно двигаться с обычной скоростью.

### ВНИМАНИЕ

- Если включить выключатель стеклоочистителя, когда на щетках стеклоочистителя образовался лед, это может привести к повышенным нагрузкам и повреждению мотора стеклоочистителя. Не пользуйтесь стеклоочистителем, если на щетках стеклоочистителя образовался лед.
- При движении по заснеженной дороге над колесами может скопиться большое количество снега. Это ухудшает подвижность рулевого колеса. В связи с этим следует часто убирать снег.

## Движение автомобиля, работающего на дизельном топливе, в зимний период

При чрезвычайно низкой температуре керосин, химическое вещество, входящее в состав дизельного топлива, может отделиться от дизельного топлива. Это затрудняет запуск двигателя. В целом, для бесперебойного пуска в холодное время года следует оставлять машину в теплом гараже. По возможности заполняйте топливный бак после каждой поездки, чтобы предотвратить формирование льда в топливной системе.

### ОСТОРОЖНО

- Меняйте моторное масло и топливный фильтр в соответствии с графиком планового технического обслуживания. Загрязненное моторное масло становится вязким, что затрудняет запуск двигателя.

0

1

2

3

4

5

6

7

8

9

10

11

12

13

14

15

16



## ВАЖНЫЕ МЕРЫ БЕЗОПАСНОСТИ

### 0 ПЕРЕД НАЧАЛОМ ДВИЖЕНИЯ АВТОМОБИЛЯ

1 В целях безопасности и для обеспечения комфорта при  
2 движении автомобиля состояние деталей автомобиля следует  
3 проверять до начала движения.

#### ОСТОРОЖНО

4 Для осмотра автомобиля следует припарковать его на ровной  
5 поверхности и проверять его в следующем порядке:

### 5 Проверка деталей, которые могут быть 6 неисправны

7 Проверьте детали, которые могут быть неисправны, и  
8 определите, представляет ли неисправность опасность во время  
9 движения.

#### ВНИМАНИЕ

10 Если вы не можете однозначно определиться с исправностью  
11 автомобиля, вам необходимо связаться с дилером Ssangyong,  
12 который поможет вам определить необходимость доставки  
13 вашего автомобиля в ремонт с помощью эвакуатора либо даст  
14 рекомендации продолжить движение на автомобиле до  
15 ближайшего дилерского центра Ssangyong.

### 13 Проверка внешнего вида автомобиля

- 14 • Проверьте давление в шинах.
- 15 • Убедитесь, что боковые зеркала и номерной знак не  
16 загрязнены и не повреждены.
- Убедитесь, что фары не загрязнены и не повреждены.
- Проверьте, нет ли под автомобилем пятен масла.

### Проверка условий движения автомобиля:

- Положение зеркала заднего вида.
- Включение тормоза и стояночного тормоза.
- Все индикаторы.
- Все осветительные приборы.
- Положение водительского сиденья.
- Проверьте исправность передних фар, задних фар, подсветки номерного знака, фонарей заднего хода, указателей поворота и стоп-сигналов.

#### ОСТОРОЖНО

Вы можете проверить исправность фар и ламп по отражению света на стене или в зеркалах, или попросите другого человека помочь вам.

### Проверка двигателя

Проверьте следующее:

- Масло двигателя.
- Жидкость для механизма усилителя рулевого управления.
- Тормозную жидкость.
- Систему охлаждения.
- Приводной ремень.

0
1
2
3
4
5
6
7
8
9
10
11
12
13
14
15
16

## Всегда используйте ремень безопасности

Водитель и все пассажиры всегда должны быть пристегнуты ремнями безопасности.

### ВНИМАНИЕ

- Дети, беременные или кормящие женщины, не пристегнувшие или неправильно пристегнувшие ремни безопасности, могут сильно пострадать в случае аварии. Всегда используйте ремни безопасности, как описано в руководстве.
- Внимательно изучите разделы, в которых описывается эксплуатация сидений, ремней безопасности и подушек безопасности.

## Забота о безопасности детей

### ► Дети должны находиться на заднем сиденье

Дети должны находиться на заднем сиденье; таким образом они не будут мешать водителю управлять автомобилем.

### ► Не разрешайте детям регулировать устройства для обеспечения комфорта и защитные устройства

Когда в автомобиле находится ребенок, взрослые должны следить за дверьми, окнами, ремнями безопасности и сиденьями, чтобы ребенок не повредил руки, ноги или шею.

## Не оставляйте ребенка одного в автомобиле

Ребенок, находящийся один в автомобиле, может случайно запустить двигатель, вызвать пожар или создать иную аварийную ситуацию.

### ВНИМАНИЕ

- Летом температура в салоне автомобиля повышается из-за воздействия прямого солнечного света; ребенок, не умеющий регулировать различные устройства в салоне, может задохнуться.
- Не оставляйте ребенка одного в автомобиле.

## 0 ВО ВРЕМЯ ДВИЖЕНИЯ

### 1 При возникновении проблемы во время движения автомобиля

- 2 • Если загорается какой-либо индикатор, немедленно остановите автомобиль в безопасном месте и примите соответствующие меры.
- 3 • При сильном ударе о поверхность дороги немедленно остановите автомобиль в безопасном месте и проверьте, не произошли ли утечка топлива, разлив тормозной жидкости или другие повреждения днища автомобиля.
- 4 • При проколе шины во время движения автомобиля не теряйте самообладание, крепко держите рулевое колесо, медленно сбавьте скорость, аккуратно нажав на педаль тормоза, и остановите автомобиль в безопасном месте.

#### ВНИМАНИЕ

Если передняя подвеска и шины сильно повреждены в результате удара о поверхность дороги и у вас возникли проблемы при управлении автомобилем (рулевое колесо ходит вверх/вниз, вправо/влево, по кругу), следует немедленно обратиться к ближайшему дилеру или в ближайший авторизованный сервисный центр Ssangyong.

### 15 Избегайте лишних движений при езде

- 14 • Во время движения автомобиля не поворачивайте ключ зажигания, когда в этом нет необходимости. В противном случае тормоза и рулевое колесо не будут работать.
- 16 • Во время движения автомобиля не просовывайте руки сквозь рулевое колесо, чтобы дотянуться до какой-либо кнопки. Вы можете потерять управление автомобилем и попасть в аварию.

### Парковка в безопасном месте

Не припарковывайте автомобиль в местах хранения или скопления сена, листьев, бумаги, тряпок, масла и других легковоспламеняющихся материалов.

#### ОСТОРОЖНО

Во время или сразу же после движения автомобиля глушитель и выхлопная труба разогреваются до высокой температуры; воспламеняющиеся вещества рядом с автомобилем могут привести к возгоранию.

### Выключайте двигатель во время сна в автомобиле

Вы можете случайно переместить рычаг переключения передачи или нажать на педаль акселератора, что может привести к аварии; поэтому следует выключать двигатель.

#### ОСТОРОЖНО

При повторном нажатии на педаль акселератора двигатель и выхлопная труба перегреваются, что может привести к возникновению пожара.

### Выключайте двигатель, когда вы выходите из автомобиля

- Выключайте двигатель и закрывайте двери.
- Не оставляйте в автомобиле ценные вещи. Не оставляйте ребенка одного в автомобиле.

## Движение автомобиля только после включения двигателя

Начинайте движение автомобиля только после включения двигателя.

### ВНИМАНИЕ

Движение автомобиля под уклон, только по инерции при выключенном двигателе, может привести к аварии.

## Парковка на склоне (в направлении вниз)

После включения стояночного тормоза установите рычаг переключения передач в положение заднего хода (для автомобилей с механической коробкой передач) или установите рычаг селектора в положение **P** (для автомобилей с автоматической коробкой передач).

### ОСТОРОЖНО

Установите подпорки под колеса.

## Парковка на склоне (в направлении вверх)

После включения стояночного тормоза установите рычаг переключения передач в положение первой передачи (для автомобилей с механической коробкой передач) или установите рычаг селектора в положение **P** (для автомобилей с автоматической коробкой передач).

### ОСТОРОЖНО

Установите подпорки под колеса.

## Парковка или остановка в закрытом месте

При парковке или остановке в закрытом месте выключите двигатель.

### ВНИМАНИЕ

Если не выключить двигатель, оставив автомобиль в закрытом месте (например в гараже или в ином месте, в котором не производится вентиляция воздуха), это может привести к смерти от отравления угарным газом.

## При движении автомобиля задним ходом

При движении автомобиля задним ходом следите за тем, чтобы по ходу движения автомобиля не находились дети и не было каких-либо препятствий.

## Движение автомобиля во время дождя

Во время дождя поверхность дороги становится влажной и уменьшается сила сцепления шины с дорогой; в связи с этим при движении автомобиля в таких условиях следует проявлять особую осторожность.

### ОСТОРОЖНО

При движении по влажной дороге на высокой скорости сила сцепления шин с дорогой значительно уменьшается; если шины не приспособлены для движения по влажной дороге, автомобиль может начать скользить, и вы потеряете контроль над рулем и тормозами.

После движения по лужам или после мытья автомобиля во время движения на низкой скорости несколько раз несильно нажмите на педаль тормоза, чтобы убедиться, что тормоза работают нормально.

0

1

2

3

4

5

6

7

8

9

10

11

12

13

14

15

16

0

1

**Не оставляйте в автомобиле вещи, которые мешают управлять автомобилем**

2

3

#### **ВНИМАНИЕ**

- Не оставляйте в автомобиле воспламеняющиеся предметы (зажигалки или аэрозоли). Они могут привести к пожару или взрыву.
- Не кладите никакие предметы под ноги водителю; не кладите на пол толстый коврик, так как это может помешать при нажатии на педаль тормоза, сцепления или акселератора.

4

5

6

7

8

**Использование торможения двигателем при продолжительном движении по инерции**

9

При частом нажатии на педаль тормоза могут перегреться детали тормозной системы, что приводит к ухудшению их работы. При продолжительном движении по инерции переключитесь на пониженную передачу и нажмите на педаль тормоза, одновременно с этим используя эффект торможения двигателем.

10

11

12

13

14

15

16

#### **ПРИМЕЧАНИЕ**

Торможение двигателем приводит к снижению скорости автомобиля, если педаль акселератора не нажата; при переключении на более низкую передачу эффект такого тормозящего усилия увеличивается.

**Всегда гасите сигареты**

- Обязательно полностью гасите все сигареты и спички, и лишь затем бросайте их в пепельницу.
- Следите за тем, чтобы в пепельнице не накапливалось много окурков или других легковоспламеняющихся предметов.



#### **ОСТОРОЖНО**

В целях безопасности не курите во время управления автомобилем.

**Использование аксессуаров**

Не прикрепляйте различные аксессуары или иные ненужные предметы на окна автомобиля, так как они могут помешать вам при управлении автомобилем.

Прикрепленные аксессуары могут сыграть роль линзы и вызвать возгорание или привести к аварии.

**Проверяйте охлаждающую жидкость с осторожностью**

Никогда не открывайте крышку бачка для охлаждающей жидкости, когда двигатель горячий.

Горячий пар или жидкость могут брызнуть вверх, что может привести к ожогам лица и тела.

0
1
2
3
4
5
6
7
8
9
10
11
12
13
14
15
16

## Всегда используйте оригинальные детали производства Ssangyong

- В целях безопасности и обеспечения высокой производительности автомобиля используйте только определенные детали или детали производства Ssangyong.
- Вы сможете определить нужные детали по номерам и пломбе.

### ОСТОРОЖНО

- Данная гарантия не распространяется на неисправности, вызванные использованием деталей, приобретенных не у Ssangyong.
- На деталях производства Ssangyong имеется соответствующая голограмма.

## Движение автомобиля по снежной или обледенелой дороге

- Переключитесь на самую низкую передачу и сбавьте скорость.
- В связи с увеличением тормозного пути необходимо увеличить дистанцию до впереди идущего автомобиля.
- При резком ускорении или торможении автомобиль начнет скользить, что может привести к аварии. Следует управлять автомобилем с максимальной осторожностью. При торможении следует использовать торможение двигателем; использовать тормоз следует только после значительного уменьшения скорости.
- При движении вниз по склону по скользкой дороге используйте торможение двигателем и сбавьте скорость.

### ОСТОРОЖНО

При движении по снежной или обледенелой дороге в целях безопасности используйте зимние шины.

## Движение автомобиля по дорогам, покрытым песком или грязью

- При движении по дорогам, покрытым песком и грязью, необходимо максимально снизить скорость.
- Во время движения следует избегать резкого торможения или ускорения, так как в противном случае автомобиль может застрять в песке или грязи.
- Если автомобиль застрял в песке или грязи, подложите камень или кусок дерева под застрявшее колесо, несильно нажмите на педаль акселератора и аккуратно переключайтесь с передней передачи на заднюю, и наоборот, чтобы автомобиль выбрался с помощью силы инерции.

### ОСТОРОЖНО

- Если автомобиль застрял в снегу, песке или в грязи, и вы не можете выбраться, не нажимайте педаль акселератора несколько раз. Извлеките автомобиль, по возможности, с помощью другого автомобиля.

0

1

## Движение автомобиля по грунтовым или горным дорогам

2

- Перед началом движения проверьте дорожные условия; проверьте, не заканчивается ли дорога тупиком, и достаточно ли на ней места для разворота.
- При движении по дороге, покрытой песком или сухой грязью, автомобиль может начать скользить. По такой дороге следует ехать на ровной низкой скорости.
- При движении по горной дороге существует опасность сойти с трассы; проявляйте бдительность.
- При движении по склону не переключайте передачу; двигайтесь на низкой скорости, используя торможение двигателем.

3

4

5

6

7

## Движение по воде

- Если вода попадет в электрическую систему или двигатель автомобиля, это может привести к серьезному повреждению автомобиля. Не следует ездить по слишком глубоким лужам.
- Если движение по воде неизбежно, выберите мелководное место, чтобы отверстие выхлопной трубы оставалось выше уровня воды, и двигайтесь на низкой скорости.
- Перед движением по воде выйдите из автомобиля и проверьте дно реки. Если дно покрыто песком или большими камнями, не следует по нему ехать.
- Если несколько автомобилей подряд движутся по воде, движущийся впереди автомобиль может застрять; будьте осторожны и по возможности выберите другое место.

8

9

10

11

12

13

14

15

16

### ВНИМАНИЕ

После движения автомобиля через водное препятствие, его электрооборудование, узлы и агрегаты необходимо проверить у официального дилера или в авторизованном сервисном центре Ssangyong. Попадание воды в электрооборудование, узлы и агрегаты автомобиля может привести к их серьезным неисправностям. Гарантия не распространяется на случаи неисправности электрооборудования, узлов и агрегатов вследствие попадания в них воды.

### ► При движении по воде

- Если во время движения по воде двигатель останавливается, не пытайтесь его включить. Автомобиль следует отбуксировать.
- Особенно следите за тем, чтобы вода не попала в двигатель через воздухоочиститель.
- При движении по воде никогда не меняйте скорость.

### ВНИМАНИЕ

При попадании воды в тормозную систему работа тормозов ухудшается. После движения по воде следует двигаться на низкой скорости и несколько раз нажать педаль тормоза, чтобы тормозные колодки и диски высохли за счет теплоты трения. Проверьте исправность тормозов, прежде чем продолжить движение.

### ► Проверка автомобиля после движения по воде

- Проверьте все стороны автомобиля, трансмиссию, ступицы колеса, карданный вал, уровень масла и жидкостей, а также днище; при обнаружении проблем немедленно проверьте автомобиль у специалиста.
- Проверьте все фары и другие электрические устройства. При необходимости замените неисправные компоненты и проверьте автомобиль у специалиста.
- Проверьте состояние корпуса и днища автомобиля; при обнаружении проблем немедленно проверьте автомобиль у специалиста.
- Если корпус автомобиля сильно загрязнен, вымойте автомобиль, чтобы защитить его.

0
1
2
3
4
5
6
7
8
9
10
11
12
13
14
15
16

## Движение вверх по склону

Выберите положение рычага переключения передач в соответствии с дорожными условиями.

### ВНИМАНИЕ

При внезапном торможении двигателем на обледенелой или скользкой дороге вы можете потерять контроль над автомобилем и попасть в аварию. Сначала значительно сбавьте скорость, затем используйте торможение двигателем.

- При движении по крутому склону переключитесь на самую низкую передачу, чтобы повысить эффективность торможения двигателем.

### ВНИМАНИЕ

При частом использовании тормозов при движении по длинному склону тормоза могут перегреться, что приведет к понижению их эффективности и, возможно, к аварии. При движении по длинному склону используйте не только тормоза, но и торможение двигателем.

### ОСТОРОЖНО

Внезапное торможение двигателем при движении на высокой скорости может привести к повреждению двигателя. Сбавьте скорость автомобиля, затем переключите передачу на более низкую.

## Движение по шоссе

- Перед движением на шоссе прослушайте прогноз погоды, тщательно подготовьтесь и проверьте уровень топлива, тормозную систему, систему охлаждения и шины.
- Обязательно следует двигаться, не превышая разрешенной скорости.
- Следует двигаться, соблюдая безопасную дистанцию, а также избегать резких поворотов рулевого колеса.
- Дождь и снег являются неблагоприятными погодными условиями, при которых рекомендуется увеличить безопасную дистанцию в два раза. Рекомендуется также в два раза снизить скорость.

### ОСТОРОЖНО

Не допускайте продолжительной работы двигателя на холостом ходу – это приводит к расходу топлива и загрязнению окружающей среды.

- По возможности первые 2 км пути следует двигаться на низкой скорости.
- Не следует чрезмерно загружать автомобиль ненужными вещами.
- Избегайте быстрого ускорения или внезапного торможения; автомобиль должен двигаться с постоянной скоростью.
- При продолжительной парковке или остановке следует выключать двигатель.
- Шины должны находиться под определенным давлением.
- Старайтесь поддерживать автомобиль в хорошем состоянии; для этого его следует периодически проверять и производить техническое обслуживание.



## 0 ЗАПРЕЩЕНИЕ НЕСАНКЦИОНИРОВАННЫХ МОДИФИКАЦИЙ

1 Данный автомобиль содержит различные современные электронные устройства и устройства управления. Не рекомендуется производить несанкционированную модификацию этих устройств.

2

## 3 Модификации предохранителей и электрических цепей

4 При замене предохранителей используйте только предохранители Ssangyong определенной мощности и не изменяйте электрические цепи автомобиля. Это может привести к возгоранию.

6

## 7 Запрещение тонирования окон

8 Такие изменения, как тонирование окон, могут привести к потере герметичности.

9

10

11

12

13

14

15

16

## Использование шин и колес, не рекомендованных производителем

При использовании деталей, не рекомендованных производителем, ухудшается рулевое управление, увеличивается потребление топлива, ухудшается работа тормозной системы, может появиться биение рулевого колеса, что приводит к изнашиванию шин при движении на большой скорости.

## Регулярное выполнение проверок

Следует обязательно проверять автомобиль в соответствии с графиком техосмотра, при необходимости заменять детали и фиксировать информацию об этом в рабочем журнале.





# Индексный указатель

# 16

0

1

2

3

4

5

6

7

8

9

10

11

12

13

14

15

**16**

**А**

0	Аварийная буксировка .....	12-23
1	Авария или пожар .....	12-31
2	Автоматический блокиратор дифференциала (LD)* .....	4-29
3	Аккумуляторная батарея .....	13-23
3	Аудиосистема .....	11-19

**Б**

4	Багажная сетка и крепление для багажа .....	11-16
5	Багажник, установленный на крыше* .....	11-20
6	Буксировка неисправного автомобиля .....	12-22
7	Буксировка прицепа .....	12-25

**В**

10	Важные меры безопасности .....	15-10
11	Визитница / солнцезащитные козырьки и подсветка зеркала заднего вида .....	11-8
12	Внимание .....	5-7
13	Внимание! Предупреждение! .....	7-11
13	Внимание! Предупреждение! .....	9-4
14	Внутреннее зеркало заднего вида .	11-5
14	Внутренние выключатели .....	4-2
15	Водительское сиденье (сиденье без электропривода) .....	7-4
16	Водительское сиденье (сиденье с электроприводом)* .....	7-2

Воздушный фильтр .....	13-12
Возимые инструменты .....	12-5
Вспомогательная система для парковки .....	6-20
Второй ряд сидений .....	7-6
Выключатель системы HDC (контроль движения под гору)* .....	4-20
Выключатель системы круиз-контроля* .....	4-11
Выключатель системы электронной стабилизации курсовой устойчивости (ESP <sub>OFF</sub> )* .....	4-16

**Д**

Датчик температуры охлаждающей жидкости / указатель уровня топлива .....	5-4
Двери .....	3-3
Дверца топливозаправочной горловины .....	3-13
Дизельный двигатель с прямым впрыском .....	1-10
Дисплей .....	5-5
Дистанционное управление аудиосистемой клавишами на рулевом колесе .....	4-23
Дополнительная система безопасности для детей и беременных женщин .....	8-8
Дополнительное устройство подогрева .....	9-5

**Е**

Ежедневный технический осмотр ...	13-2
-----------------------------------	------

**Ж**

Жидкость для механизма усиления рулевого управления .....	13-14
Жидкость омывателя .....	13-22

**З**

Задний бардачок / карман на спинке сиденья, карман для карт .....	11-14
Задний подлокотник / верхний поручень и крючок для верхней одежды .....	11-12
Задняя дверь .....	3-9
Замена запасного колеса .....	12-10
Замена колеса со спущенной шиной .....	12-7
Замена фильтра кондиционера .....	9-14
Замена щеток стеклоочистителя .	13-37
Запасная шина и зимние шины ....	13-35
Запуск двигателя и начало движения .....	1-4
Запуск двигателя с помощью проводов для запуска от внешнего источника .....	12-2
Зимний (W) / стандартный (S) режим - 6 скоростей .....	6-18
Зимний режим (W) / режим повышенной мощности (P) / обычный режим - 4 скорости .....	6-11

Знак аварийной остановки\* ..... 12-32

## **И**

Идентификация автомобиля ..... 0-8  
Индикатор “проверь двигатель”  
(engine check) ..... 5-15  
Индикатор ABS ..... 5-14  
Индикатор EBD ..... 5-14  
Индикатор ESP ..... 5-6  
Индикатор HDC ..... 5-6  
Индикатор водоотделителя и  
индикатор проверь двигатель .. 12-20  
Индикатор водоотделителя ..... 5-7  
Индикатор давления масла ..... 5-15  
Индикатор дальнего света ..... 5-12  
Индикатор заряда аккумуляторной  
батареи ..... 5-6  
Индикатор зимнего режима ..... 5-13  
Индикатор иммобилайзера ..... 5-11  
Индикатор круиз-контроля ..... 5-15  
Индикатор низкого уровня топлива  
..... 5-13  
Индикатор открытия капота ..... 5-15  
Индикатор открытой двери ..... 5-12  
Индикатор перегрева двигателя ..... 5-12  
Индикатор передних противотуманных  
фар ..... 5-12  
Индикатор подушки безопасности .. 5-6  
Индикатор разогрева (только для  
дизельных двигателей) ..... 5-14  
Индикатор тормоза ..... 5-13

Индикаторы полного  
привода (4WD) ..... 5-11  
Использование ключа ..... 2-8

## **К**

Как пристегнуть ремень безопасности  
с креплением в трех точках ..... 8-5  
Как застегнуть ремни безопасности на  
центральной сиденье второго ряда  
..... 8-6  
Капот двигателя ..... 3-12  
Ключ дистанционного управления\* и  
ключ зажигания ..... 2-2  
Кнопка подогрева стекол ..... 4-22  
Крышка багажника\* / крюк для сумок  
..... 11-17  
Крепление детского сиденья с  
помощью системы isofix и системы  
постромков ..... 8-10

## **Л**

Лампы освещения салона ..... 14-15  
Люк на крыше\* ..... 3-7

## **М**

Меры предосторожности при смене  
колес ..... 12-17  
Меры предосторожности ..... 1-5  
Меры предосторожности, касающиеся  
неразрешенных изменений или  
модификаций ..... 1-13  
Моторное масло ..... 13-6

## **О**

Обогреватель / кондиционер\* ..... 9-6  
Окна ..... 3-5  
Освещение в салоне ..... 11-13  
Отделение для перчаток /  
электронные часы ..... 11-9  
Отделение для солнцезащитных  
очков / передняя панель ..... 11-7  
Отделения для хранения вещей и  
устройства для обеспечения  
комфорта ..... 11-2  
Открывание и закрывание ..... 3-2  
Открытие и закрытие дверей салона и  
багажного отделения с помощью  
ключа зажигания ..... 2-12  
Охлаждающая жидкость двигателя  
..... 13-10  
Очистка запотевших стекол ..... 9-13

## **П**

Пассажирское сиденье ..... 7-5  
Перед началом поездки ..... 1-2  
Переключатели над ветровым  
стеклом ..... 4-27  
Переключатель контроля внешнего  
зеркала заднего вида\* и  
выключатель заднего  
противотуманного света\* ..... 4-15  
Переключатель освещения ..... 4-4  
Переключатель стеклоочистителей и  
омывателей ..... 4-8

0

1

2

3

4

5

6

7

8

9

10

11

12

13

14

15

16

0	Плановое техническое обслуживание .....	10-3
1	Погрузка (ACTYON SPORTS) .....	3-10
2	Подушка безопасности .....	8-19
3	Полноприводная система и переключение* .....	4-24
4	Положения рычага селектора - 4 скорости .....	6-6
5	Положения рычага селектора - 6 скоростей .....	6-13
6	Предостережения по использованию турбокомпрессора .....	10-2
7	Предохранители и реле .....	13-25
8	Предупреждения по использованию подушки безопасности .....	8-27
9	Предупреждения по использованию ремня безопасности .....	8-16
10	При перегреве двигателя .....	12-18
11	Прикуриватель / съемная пепельница .....	5-2
12	<b>Р</b> Работа стояночного тормоза .....	6-27
13	Размеры .....	0-3
14	Расположение ламп наружного освещения .....	14-5
15	Расположение узлов в отсеке двигателя (без дополнительного отделителя воды) .....	13-3
16	Расположение узлов в отсеке двигателя .....	13-5

Расположение узлов в отсеке двигателя (с дополнительным отделителем воды) .....	13-4
Режим безопасности системы (автоматическая коробка передач) .....	6-19
Рекомендуемые жидкости и смазочные материалы .....	0-2
Ремни безопасности .....	8-4
Ремни безопасности и подушка безопасности .....	8-2
Розетка электропитания .....	11-11
Рулевое колесо с возможностью изменения угла наклона и звуковой сигнал .....	11-4
Ручное управление обогревателем / кондиционером .....	9-10
Рычаг переключения передач в механической коробке передач ..	6-2
Рычаг селектора в автоматической коробке передач - 4 скорости .....	6-5
Рычаг селектора в автоматической коробке передач - 6 скоростей ..	6-12

## С

Самоблокирующийся дифференциал (СБД)* .....	4-28
Самостоятельное проведение технического обслуживания .....	13-38
Сигнализатор незастегнутых ремней .....	5-11

Система защиты от угона .....	2-13
Система обогрева / кондиционирования воздуха .....	9-2
Система подогрева сиденья* .....	7-10
Система иммобилайзера* .....	2-10
Слив воды из топливного фильтра (без дополнительного отделителя воды) .....	5-8
Слив воды из топливного фильтра (с дополнительным отделителем воды) .....	5-9
Снятие блокировки и сброс режима безопасности .....	12-21
Снятие запасного колеса (ACTYON) ..	12-9
Советы водителям по использованию автоматической коробки передач ..	6-3
Спидометр .....	5-3
Стеклоочиститель с датчиком дождя* .....	4-10

## Т

Тахометр .....	5-3
Технические характеристики .....	0-5
Технические характеристики и эксплуатационная проверка ламп .....	14-2
Технический осмотр турбокомпрессора .....	10-4
Топливный фильтр и водоотделитель (с дополнительным отделителем воды) .....	13-16

Топливный фильтр и насос для подкачки топлива (без дополнительного отделителя воды) .....	13-15
Тормозная жидкость и жидкость для сцепления (для автомобилей с механической коробкой передач) .....	13-21
Тормозная система .....	6-12

## У

Условия, при которых не происходит срабатывание подушек безопасности .....	8-23
--	------

Устройство для очистки запотевшего стекла в задней части салона и антенна .....	11-18
Устройство для снижения эмиссии .....	12-33
Уход за автомобилем .....	15-2
Уход за автомобилем при температуре ниже 0°C (32°F) .....	15-7

## Ф

Функции ключа дистанционного управления (ACTYON) .....	2-4
Функции ключа дистанционного управления (ACTYON SPORTS) .....	2-6

## Ц

Центральная панель / держатель для чашек / пепельницы в передней части салона .....	11-6
Центральная панель выключателей .....	4-18

## Ч

Что делать при спуске шины .....	12-4
----------------------------------	------

## Ш

Шины .....	13-33
------------	-------

0

1

2

3

4

5

6

7

8

9

10

11

12

13

14

15

16





# ACTYON/ACTYON SPORTS

## Руководство по эксплуатации

---

---

**ИЗДАНО**  
**OVERSEAS SERVICE TEAM**  
**SSANGYONG MOTOR CO., LTD.**

150-3, CHILGOI-DONG, PYUNGTAEK-SI  
GYEONGGI-DO, 459-711 KOREA

ТЕЛЕФОН : 82-31-610-2740  
ФАКС : 82-31-610-3762

---

---

**ПРИМЕЧАНИЕ:**

*Все права защищены.*

*Отпечатано SSANGYONG Motor Co., Ltd. Ни одна из частей этой книги не может быть использована или воспроизведена без письменного разрешения Overseas Service Team.*

