

ПРЕДИСЛОВИЕ

Благодарим вас за покупку скутера **BM (Би Эм), модели JOY-R (QM50QT-6A)**. Данное изделие воплощает в себе высокие технологии, надежность и корпоративный опыт в производстве скутеров для повседневной езды, спорта и путешествий. Вот почему данная модель занимает ведущее место в своем классе.

В данном руководстве даны пояснения, как пользоваться скутером, как эксплуатировать его, даны основы диагностики и т.д. Если у Вас возникли вопросы по его работе и эксплуатации, пожалуйста, свяжитесь с Вашим дилером или сервисной станцией, уполномоченной производить гарантийное и сервисное обслуживание Вашего скутера.

Конструкция скутера полностью отвечает действующим стандартам по предельным нормам содержания вредных веществ в отработавших газах.

Чтобы скутер продолжал отвечать данным стандартам, пожалуйста, выполняйте техническое обслуживание согласно графика и инструкций, приведенных в данном руководстве и в сотрудничестве с вашим дилером или уполномоченной сервисной станцией.

СОДЕРЖАНИЕ

Идентификационный номер	3
Расположение органов управления.....	4
Органы управления и панель приборов.....	6
Топливо и масла.....	11
Обкатка скутера	11
Осмотр перед поездкой	13
Основы управления скутером	15
Проверка и обслуживание.....	18
Устранение неисправностей	30
Мойка и хранение.....	34
Процедура консервации	35
Технические характеристики	36
Электросхема	37
Положение о гарантии	38

Внимание!

Данное руководство должно рассматриваться как неотъемлемая часть скутера и должно всегда находиться в скутере, даже если он перепродан.

Внимание!

Компания Балтмоторс совместно с производителем QingQi постоянно работает над улучшением дизайна и качества скутера. Данное руководство содержит последнюю ко времени печати информацию. Однако возможно, что в руководстве могут быть небольшие отличия от Вашего скутера. Если у Вас возникнут вопросы, пожалуйста, свяжитесь с Вашим дилером или уполномоченной сервисной станцией.

Внимание!

Внимательно изучите данное руководство перед первой поездкой.

**ПРЕДОСТОРОЖНОСТИ ДЛЯ БЕЗОПАСНОГО
ВОЖДЕНИЯ**

Пожалуйста, выполняйте местные правила движения и в любом случае выбирайте безопасный стиль вождения. Советуем поддерживать скорость движения в пределах безопасных величин.

Скутер конструктивно рассчитан на одного человека.

Практика до начала движения

До начала движения на скутере по дороге общего назначения, убедитесь, что Ваши навыки для этого достаточны. Советуем сначала потренироваться на

свободном от иных транспортных средств месте и убедиться, что Вы обладаете достаточной квалификацией и полностью освоили скутер. Тренируйтесь особенно осторожно.

Знание Вашего безопасного предела скорости

Безопасный предел скорости изменяется в зависимости от состояния дорожного полотна, опыта водителя и погоды. Знание предела безопасной скорости – залог движения без дорожных происшествий.

Будьте особенно внимательны в дождливую погоду

Движение по влажной или мокрой дороге особенно опасно. То есть, желательно избегать движения с высокой скоростью не только по прямой, но и особенно в поворотах. Обязательно следует помнить, что тормозной путь в дождливый день удваивается по сравнению с аналогичным расстоянием в солнечную погоду.

Шлем безопасности

Всегда надевайте подходящий шлем безопасности и застегивайте ремень его крепления во время поездки.

Рекомендации по одежде

- Яркая и хорошо подобранная по фигуре одежда особенно желательна. Помните, что одежда должна иметь складки для свободных движений.
- Короткие штаны и обувь нежелательны.

Обязательное обслуживание и проверки

Следующие положения обязательны к выполнению в любом случае:

- Проверка (осмотр) скутера перед каждой поездкой
- Полная проверка раз в полгода
- Полный сервис один раз в год
- Полное выполнение рекомендаций, изложенных в руководстве по эксплуатации данного скутера

Осторожное обращение с деталями, имеющими высокую температуру

- Глушитель, разогретый до высокой температуры, может стать причиной пожара. Пожалуйста, паркуйте Ваш скутер так, чтобы сделать такую возможность минимальной.
- Горючие материалы, такие как хлопок или ветошь, не должны соприкасаться или храниться рядом с двигателем или глушителем двигателя, та как это может привести к пожару.

Запрет на изменения

Запрещается вносить какие-либо изменения в конструкцию скутера, в противном случае гарантия аннулируется и возникает вероятность уменьшения безопасности движения.

ИДЕНТИФИКАЦИОННЫЙ НОМЕР

Идентификационный номер скутера необходим для регистрации скутера.

Идентификационный номер скутера поможет вашему дилеру лучше обслужить вас при покупке запчастей или техобслуживании.

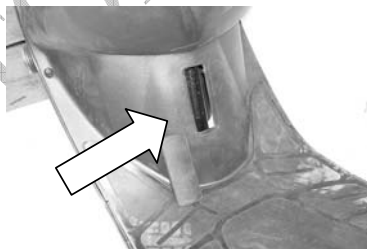

Идентификационный номер скутера отштампован на переднем изгибе рамы и на табличке, расположенной на правой стороне внизу на раме.

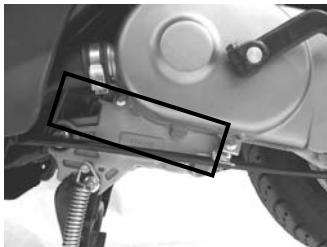

Серийный номер двигателя отштампован на корпусе трансмиссии с левой стороны.

Пожалуйста, ниже запишите данные номера.

Идентификационный номер:
Серийный номер двигателя:

РАСПОЛОЖЕНИЕ ОРГАНОВ УПРАВЛЕНИЯ

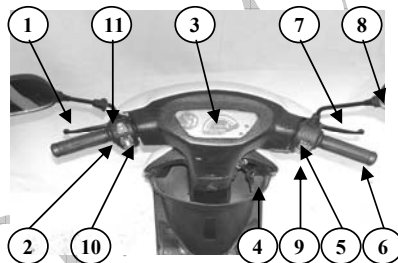

Руль и что расположено на нем

1. Рычаг заднего тормоза
2. Переключатели поворотов
3. Панель приборов
4. Замок зажигания
5. Выключатели света
6. Рукоятка управления дросселем
7. Рычаг переднего тормоза
8. Зеркало заднего вида
9. Включатель стартера
10. Включатель звукового сигнала
11. Переключатель ближнего и дальнего света

Левая сторона скутера

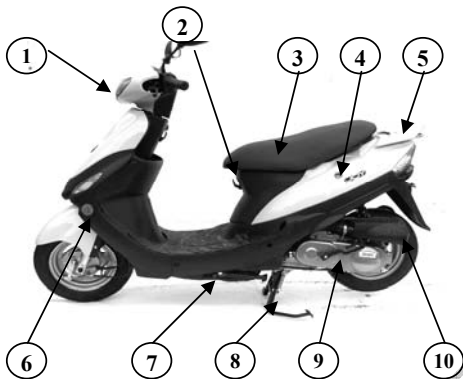

1. Передняя фара
2. Крючок для шлема
3. Сиденье
4. Замок сидения
5. Накладка багажника
6. Боковой отражатель
7. Боковая подножка
8. Центральная подножка
9. Рычаг кикстартера
10. Воздушный фильтр

Правая сторона скутера



1. Задний фонарь (габарит, стоп-сигнал)
2. Аккумуляторная батарея
3. Указатель поворотов
4. Глушитель
5. Заднее колесо
6. Переднее колесо

ОРГАНЫ УПРАВЛЕНИЯ И ПАНЕЛЬ ПРИБОРОВ

Панель приборов

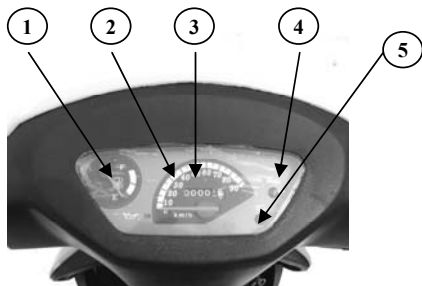

1. Указатель уровня топлива

Указатель уровня топлива показывает количество топлива в баке. Когда стрелка находится в красном секторе, следует как можно быстрее заправить бензин.

2. Спидометр

Спидометр показывает скорость движения скутера (в километрах в час).

3. Одометр

Одометр показывает полное число километров, которое проехал скутер.

4. Индикатор указателей поворотов.

Индикатор мигает, когда включены лампы указателей поворотов

5. Индикатор включения передней фары.

Индикатор показывает, что передняя фара работает

Замок зажигания

Ключ в замке зажигания имеет три положения – ON,

OFF, LOCK или ,  и .

Поворачивая ключ зажигания, можно завести и остановить двигатель, заблокировать и разблокировать руль.

Когда ключ в замке зажигания повернут в положение

 (ON)

- Двигатель можно завести
- Нельзя вынуть из замка ключ

Когда ключ в положении  (OFF)

- Двигатель нельзя завести
- Ключ можно вставить или вынуть из замка

Когда ключ в положении  (LOCK)

- Руль может быть заблокирован
- Ключ можно вставить или вынуть из замка

Как заблокировать руль

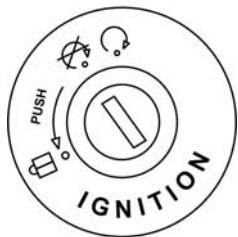

Когда вы оставляете на время скутер, следует для предотвращения угона заблокировать руль скутера.

Чтобы заблокировать руль, нужно вывернуть его влево, утопить ключ и повернуть его в положение .

Чтобы разблокировать руль, просто поверните ключ по часовой стрелке.

Внимание!



Проверьте при уходе, заблокирован ли руль.

Если руль трудно закрыть, слегка покачайте руль из стороны в сторону.

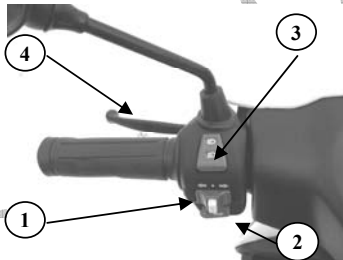
Выключатели на левой стороне руля



1. Переключатель указателей поворотов

Данный переключатель используется для включения и выключения указателей поворотов, чтобы показать другим участникам движения, что вы хотите повернуть налево или направо. Когда вы сдвигаете рычажок направо или налево от среднего положения,  то мигают, соответственно, правые или левые  лампы указателя поворотов.

При этом мигает лампа-индикатор на панели приборов.

Для прекращения работы указателей нажмите ●

Выключайте сигналы, когда отпадает необходимость в их работе, чтобы не вводить в заблуждение других участников движения.

2. Кнопка звукового сигнала

Нажмите на кнопку, когда есть необходимость дать звуковой сигнал

3. Переключатель света фар

Этот переключатель используется для переключения света фар



Включен дальний свет



Включен ближний свет

4. Рычаг заднего тормоза

Этот рычаг расположен на левой стороне руля. Нажимая на рычаг, задний тормоз начинает работать.

Выключатели на правой стороне руля

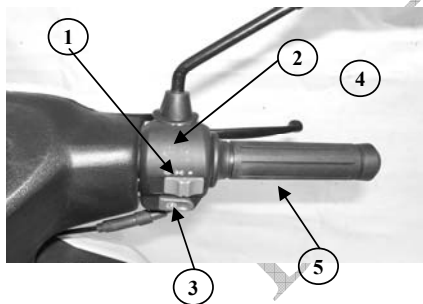

1. Выключатель световых приборов

Поверните выключатель в положение:



фара, освещение панели приборов, задний фонарь включены





фара, освещение панели приборов, задний фонарь выключены



освещение панели приборов, задний фонарь включены

2. Кнопка безопасности (выключение двигателя)

«  » : когда выключатель находится в этой позиции двигатель, может быть включен только при нажатии на кнопку старта. Поэтому данный выключатель служит предохранителем от ошибочного включения двигателя.

«  »: если выключатель находится в данном положении, двигатель не может быть включен и кнопкой старта, цепь питания разорвана полностью.

3. Кнопка стартера.

Эта кнопка служит для запуска двигателя. Поверните ключ зажигания в положение ON, нажмите рычаг заднего тормоза и нажмите кнопку стартера. Сразу после запуска двигателя отпустите кнопку.

4. Рычаг переднего тормоза

Прижимая рычаг к ручке, передний тормоз начинает действовать.

Нажимая рычаги тормозов, снижается скорость скутера (вплоть до полной его остановки) и удерживается скутер на уклоне. Тормоза приводятся в действие путем плавного нажатия на рычаг. При этом сзади загорается лампа стоп-сигнала.

5. Рукоятка управления дросселем

Рукоятка управления дросселем используется для регулирования скорости. Для увеличения скорости рукоятку поворачивают на себя, для уменьшения скорости поворачивают от себя или отпускают (при этом дроссель переместится под действием пружины в положение, соответствующее работе на холостом ходу).

Рычаг кик-стартера

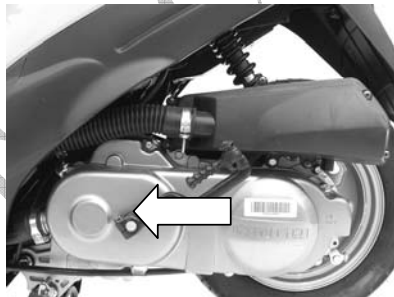

Скутер оборудован рычагом кик-стартера, который расположен с левой стороны. Для запуска двигателя поставьте скутер на центральную подставку и с силой ногой нажмите на рычаг вниз, предварительно нажав на левый рычаг заднего тормоза

Центральная подставка и боковой упор

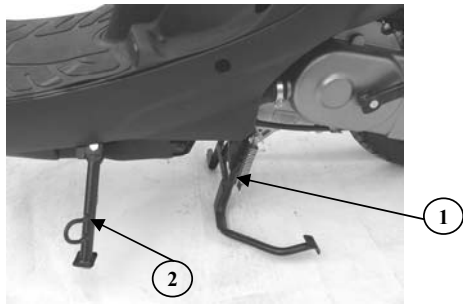

Скутер оборудован центральной подставкой (2) и боковым упором (1). Чтобы установить скутер на центральную подставку, нажмите ногой на его лапку и потяните скутер за руль на себя. Чтобы использовать боковой упор, отведите его ногой в сторону до конца.

Пробка бензобака



Чтобы открыть крышку бензобака вставьте в крышку ключ зажигания и поверните против движения часовой стрелки. Выньте пробку, потянув за ключ.

Багажник (1) и замок сиденья (2)



Багажник расположен под сиденьем и рассчитан на 5 кг.

Внимание!

Не храните в багажнике предметы подверженные действию температуры, так как температура в багажнике может быть очень высокой.

Не храните в багажнике хрупкие предметы.

Не храните в багажнике ценные предметы.

Не храните в багажнике емкости с топливом или маслами.

Никогда не забывайте запирать багажник на ключ.

Чтобы открыть сиденье:

1. Вставьте ключ зажигания в замок сиденья и поверните ключ по часовой стрелке.
2. Поднимите заднюю часть сиденья и сиденье откроется. Нажмите на сиденье и сиденье автоматически закроется. Попробуйте его приподнять снова, чтобы убедиться, что замок надежно заперт.

ТОПЛИВО И МАСЛА

Топливо

Используйте неэтилированный бензин с октановым числом 92 или выше. Неэтилированный бензин продлит время работы свечей и компонентов выхлопной системы.

Моторное масло

Используйте качественное масло для четырехтактных двигателей.

Внимание!

Используйте только высококачественное масло для четырехтактных двигателей класса API SG/CD, SAE 5W30, 10W40.

Трансмиссионное масло.

Используйте качественное трансмиссионное масло: SAE 85W-90 GL-4.

ОБКАТКА СКУТЕРА

Пробег первой тысячи километров крайне важен для всей дальнейшей эксплуатации. Должная обкатка в данный период обеспечит долгую жизнь вашего нового скутера и максимальную эффективность. Все компоненты скутера изготовлены из высококачественных материалов и должным образом подогнаны. Обкатка позволит рабочим поверхностям деталей притереться и обеспечит нормальную работу агрегатов.

Рекомендации по предельному открытию заслонки дросселя в период обкатки.

1. 0~150 км.

Избегайте продолжительной работы двигателя с дроссельной рукояткой повернутой более чем на 1/3 своего хода. После каждого часа работы останавливайте двигатель на 5-10 минут для охлаждения.

Часто меняйте скорость движения. Не позволяйте двигателю длительное время работать на одной скорости.

2. 150~500 км.

Избегайте продолжительной работы двигателя с дроссельной рукояткой повернутой более чем на 1/2 своего хода.

Внимание!

После пробега 500 км замените моторное и трансмиссионное масло.

3. 500~1000 км.

Избегайте продолжительной работы двигателя с дроссельной рукояткой повернутой более чем на 3/4 своего хода.

4. свыше 1000 км.

Избегайте продолжительной работы двигателя с полностью повернутой дроссельной рукояткой и время от времени меняйте скорость.

Внимание!

Во время обкатки в случае обнаружения неисправностей в двигателе свяжитесь с Вашим дилером или уполномоченной сервисной станцией.

Чаше изменяйте обороты двигателя

Необходимо менять число оборотов двигателя и не давать работать двигателю на постоянной скорости длительное время. Это позволяет чередовать нагрузки

на детали двигателя и охладиться им. Этим облегчается и ускоряется процесс притирки.

Не перегружайте двигатель чрезмерно, а так же избегайте длительной работы двигателя на малой скорости.

Первые 1600 км не давайте двигателю полную нагрузку.

Перед поездкой дайте время моторному маслу для циркуляции.

Дайте теплomu или холодному двигателю поработать на холостом ходу, прежде чем дадите ему нагрузку. Это даст время смазке достичь всех основных деталей двигателя.

Выполните самое основное техническое обслуживание

Техническое обслуживание после 1000 км является самым важным обслуживанием вашего скутера. Во время обкатки все компоненты двигателя приработались друг к другу и сели на свои места. Все регулировки нужно возобновить, все крепления подтянуть, необходимо заменить масло.

Вовремя выполненное техническое обслуживание обеспечит оптимальную работоспособность двигателя.

Внимание!

Техобслуживание после 1000 км должно быть выполнено, так как это описано в разделе данного руководства по проверке и техобслуживанию. Обратите внимание на предупреждения и предостережения, размещенные в данном разделе.

ОСМОТР ПЕРЕД ПОЕЗДКОЙ

Перед поездкой на скутере всегда проверяйте следующие пункты. Никогда не недооценивайте важность данной проверки. Выполните все пункты перед поездкой.

Что проверить	Проверить на:
Рулевое управление	Поворот руля ровный, без заеданий и люфта
Тормоза	Работу тормозов, свободный ход в приводе
Шины	Давление в шинах, износ и повреждение протектора
Топливо	Количество топлива
Освещение	Работу всех осветительных приборов: фары, заднего фонаря и стоп-сигнала, указателей поворотов.
Индикаторы на панели приборов	Индикатор уровня масла и индикатор указателей поворотов
Звуковой сигнал	Исправность
Моторное масло	Достаточное количество
Привод дроссельной заслонки	Свободный ход в приводе, работу без заедания, сброс оборотов при закрытой дроссельной заслонке.
Масло в трансмиссии	Уровень масла должен быть достаточным
Прочность крепления	Прочность крепление всех соединений к шасси. При необходимости отрегулировать и подтянуть
Основная и боковая подножки и их оси	Работу. При необходимости смазать

Внимание!

Данную проверку нужно проводить пред каждой поездкой. Она занимает мало времени, но безопасность, которую она обеспечивает гораздо ценнее времени, потраченного на эту проверку.

Внимание!

В случае если во время проверки обнаружена неисправность - ее необходимо устранить до поездки. При необходимости обращайтесь к Вашему дилеру или уполномоченной сервисной станции за помощью.

Проверка тормозов

Нажмите на рычаг тормоза (переднего и заднего) до ощутимого сопротивления. Измерьте расстояние, пройденное концом рукоятки тормоза. Оно должно быть в пределах 10 – 20 мм.



Проверка шин

1. Давление в шинах

Осмотрите колесо, чтобы убедиться, что оно накачено. Если колесо накачено плохо, измерьте давление в нем манометром и доведите давление в нем до нормального значения.

Переднее колесо	125 КПа
Заднее колесо	175 КПа

2. Трещины, повреждения, посторонние предметы и неравномерный износ.

Проверяйте шины перед поездкой. Если шина изношена, если в протекторе застряли инородные предметы, если есть трещины или порезы, шина нуждается в ремонте. При необходимости замените на новую, той же размерности и рисунка.

Проверка количества топлива

Убедитесь что топлива достаточно для поездки. Проверните ключ зажигания в позицию ON. Если стрелка указателя количества топлива находится в красном секторе, необходима дозаправка бензином.

Руль.

Проверьте, равномерно ли и без заеданий поворачивается руль, нет ли избыточного люфта.

Проверка зажигания и осветительных приборов



Запустите двигатель, включите фару и проверьте, горит ли фара и задний фонарь.

Нажмите отдельно рукоятки заднего и переднего тормозов для проверки работы стоп-сигнала. Включите указатель поворотов и убедитесь в нормальной работе ламп указателей поворотов.

Проверка зеркал заднего вида

Проверьте правильность регулировки зеркал заднего вида.

Проверьте чистоту и отсутствие повреждений зеркал.

Проверка светоотражателей

Проверьте чистоту и отсутствие повреждений светоотражателей.

Рукоятка управления дросселем.

Убедитесь, что рукоятка возвращается в исходное положение под действием пружины. Свободный ход оболочки троса должен быть в пределах 1-1,5 мм.

При необходимости доставьте скутер дилеру или уполномоченной сервисной станции на регулировку.

Воздушный фильтр.

Воздушный фильтр защищает двигатель от попадания пыли и тем самым увеличивает срок его службы.

Если не поддерживать фильтр чистым, пыль может попасть внутрь двигателя. Элемент воздушного фильтра должен меняться в зависимости от засорения и в соответствии графиком технического обслуживания.

Внимание!

Если ваш скутер эксплуатируется в условиях пыльных дорог или повышенной влажности, перед каждой поездкой проверяйте чистоту фильтрующего элемента и при необходимости очищайте или заменяйте его.

Звуковой сигнал

Убедитесь, что громкость звукового сигнала нормальная, не слишком громкая, не слишком тихая, сигнал не пронзительный, не хриплый.

Если сигнал Вас не устраивает, отрегулируйте громкость и тон регулировочным винтом.

ОСНОВЫ УПРАВЛЕНИЯ СКУТЕРОМ

Запуск двигателя

Внимание!

Перед запуском двигателя вы должны:

- Проверить количество топлива и моторного масла
- Поставить скутер на центральную подставку

Из соображений безопасности не следует запускать двигатель при убранный центральной подставке

Вставьте ключ в замок зажигания и поверните в позицию ON

Выполните следующие операции:

1. Нажмите на один из тормозных рычагов (для запуска кик-стартером – на левый рычаг).
2. Приоткройте дроссельную заслонку поворотом рукоятки газа на 1/8 – 1/4 оборота хода.
3. Нажмите пальцем на кнопку электростартера или ногой нажмите на рычаг кик-стартера.
4. Для продления ресурса двигателя перед началом движения необходимо прогреть двигатель в течение 1-3 минут.

Внимание!

После запуска двигателя быстро отпустите кнопку электростартера, иначе двигатель может быть поврежден.

Для предотвращения разрядки аккумуляторной батареи, если двигатель не заводится после 5 секунд нажатия кнопки стартера, повторите запуск с кнопки через 10 секунд или попытайтесь завести двигатель используя рычаг кик-стартера, или проверьте нет ли других проблем с запуском двигателя.

Если двигатель не запускается после нескольких попыток, поверните рукоятку управления дросселем на 1/8 – 1 /4 хода и попытайтесь снова. Рукоятку необходимо отпустить сразу же после начала работы двигателя

Начало движения

- 1.Снимите скутер с центральной подставки.
2. Посадка на скутер. Держась за рукоятки руля двумя руками, сядьте на сиденье с левой стороны. Упор сделайте на левую ногу, продолжая нажимать рукоятку заднего тормоза.

Внимание!

Запрещается поворачивать рукоятку управления дросселем, до того времени как вы будете готовы начать движение.

Оглянитесь и убедитесь, что нет опасности для начала движения. Вы должны все время держать нажатой рукоятку заднего тормоза до самого начала движения. Перед началом движения включить указатель поворотов.

Внимание!

Особое внимание следует уделить транспорту приближающемуся сзади.

Начало движения

Отпустите рычаг тормоза и, плавно вращая рукоятку управления дросселем, постепенно набирайте скорость

Внимание!

Резкий поворот дроссельной рукоятки может служить причиной рывка и даже переворота скутера.

Регулировка скорости

Скорость скутера регулируется поворотом дроссельной рукоятки.

Поворот на себя – ускорение (вращать медленно)
Поворот от себя (или отпускание)– замедление.



Применение тормозов

1. Рекомендуется совместная работа переднего и заднего тормозов. Быстро отпустите дроссельную рукоятку и нажмите рычаги тормозов. Рекомендуется плавное снижение скорости путем постепенного нажатия на рычаги тормозов.

Внимание!

Использование только переднего или заднего тормозов может вызвать занос.

Резкое торможение или крутой поворот являются основной причиной заносов или падений, и потому крайне опасны.

2. Следует быть особо внимательным в дождливый день и при снегопаде.

Влажная или мокрая поверхность дороги таит опасность. Избегайте крутых поворотов при наборе скорости. Соблюдайте дистанцию перед впереди идущим транспортом. Имейте в виду, что тормозной путь на мокрой дороге увеличивается вдвое. Скутер легко заносит на мокрой дороге, поэтому будьте внимательны и готовы в любое время затормозить.

3. Проверяйте тормоза после поездки по лужам или после того как колеса облило водой.

После попадания воды на тормозные колодки эффективность торможения может уменьшиться. Если это произошло, снизьте скорость и пользуйтесь

тормозами осторожно, прежде чем они не вернуться в нормальное состояние.

Остановка и стоянка

1. Включите заблаговременно сигнал поворота.

Предупредите заблаговременно другой транспорт включенным сигналом поворота перед тем как повернуть к обочине. Отпустите рукоятку управления дросселем, и одновременно нажмите рычаги тормозов. Загоревшийся стоп-сигнал предупредит транспорт движущийся сзади.

2. Заглушите двигатель, повернув ключ зажигания в положение OFF.

3. Поставьте скутер на центральную подставку.

Убедитесь, что не создаете помехи движению транспорта.

Внимание!

Никогда не оставляйте скутер на склоне или рыхлой поверхности, он может упасть.

4. Заприте замок руля.

Когда вы на время оставляете скутер, заприте замок руля для предотвращения возможной кражи.

Внимание!

После остановки скутера, остановите двигатель и удалите ключ зажигания. Глушитель и выхлопная труба может быть очень горячей. Не оставляйте скутер без присмотра возле детей.

ПРОВЕРКА И ОБСЛУЖИВАНИЕ

График техобслуживания показывает интервалы между ТО в километрах. В конце каждого интервала необходимо провести осмотр, проверку, смазку и обслуживание согласно инструкции. Если ваш скутер эксплуатируется в тяжелых условиях (длительная работа на полной мощности или эксплуатация на пыльных дорогах), некоторые виды обслуживания следует выполнять чаще, для повышения надежности работы. Дилер **BM** может снабдить вас необходимой информацией. Рулевое управление, подвеска и колеса являются основными элементами в вопросах безопасности и требуют особо тщательного обслуживания. Для максимальной безопасности мы предлагаем вам, чтобы данные элементы обслуживались дилером или опытным механиком.

Внимание!

В случае разборки переднего колеса используйте ступичную гайку с применением фиксатора резьбы или шайбы гровера.

Внимание!

В процессе обслуживания некоторые детали могут нуждаться в замене. Мы предлагаем вам использовать оригинальные детали BM или эквивалентные им. Даже если вы являетесь специалистом или хорошо подготовленным любителем, BM все же рекомендует чтобы пункты, помеченные в графике техобслуживания звездочкой, обслуживались только авторизованными дилерами BM или опытными механиками. Все остальные пункты вы можете легко выполнить сами, руководствуясь инструкцией.

ГРАФИК ТЕХНИЧЕСКОГО ОБСЛУЖИВАНИЯ

Пробег (км)	500	1000	5000	10000	15000	20000
Аккумуляторная батарея	I	I	I	I	I	I
*Гайки цилиндра, головки цилиндра	-	T	T	T	T	T
*Цилиндр, головка цилиндра	-	-	C	C	C	C
*Глушитель	-	-	C	C	C	C
Карбюратор*	I	I	I	I	I	I
**) Воздушный фильтр	-	-	Очищать через каждые 1000 км.			
Свечи	I	I	I	R	I	R
Топливный шланг	I	I	I	R	I	R
*Сцепление	-	I	-	I	-	I
*Ремень вариатора	I	I	I	I	-	I
Трансмиссионное масло	R	I	R	R	R	R
*Масло в двигателе и масляный фильтр	R	R	R	R	R	R
*Тормоза	I	I	I	I	I	I
*Рулевая вилка	I	I	-	I	-	I
Амортизаторы	-	I	-	I	-	I
Шины	I	I	I	I	I	I
Гайки, болты	T	T	T	T	T	T
*Зазоры клапанов, цепь газораспределения	-	I	I	-	I	-

I - Осмотреть

C - Очистить

T - Подтянуть

R - Заменить

*) – процедура выполняется авторизованным дилером

**) – Периодичность чистки воздушного фильтра определяется условиями эксплуатации (пыльная дорога или чистый асфальт)

График смазки.

Временной интервал	Через 6 месяцев	Каждые 12000 км. или 12 месяцев
Узел		
Тросик дросселя	Моторное масло	-
Рукоятка дросселя	-	Консистентная смазка
Тросик тормоза	Моторное масло	-
Привод спидометра	-	Консистентная смазка
Редуктор спидометра	-	Консистентная смазка
Ось кулака тормоза	-	Консистентная смазка
*-Ось рычага переднего тормоза	-	Консистентная смазка
Ось подножки	-	Консистентная смазка
Тросик замка сиденья	-	Консистентная смазка
*-Подшипник заднего колеса	-	Консистентная смазка
Педаль заднего тормоза	Моторное масло	-
*-Поворотный узел	Менять консистентную смазку каждые два года или через 20 000 км.	

Выполняйте смазку согласно данного графика. Для вашей безопасности смазку узлов помеченных «*»

следует поручить Вашему дилеру или уполномоченной сервисной станции.

Внимание: 1) Смазку движущихся частей не указанных в графике следует производить моторным маслом или консистентной смазкой.

2) Смазка движущихся частей может предотвратить посторонние шумы и повысить сохранность.

Инструменты.

Чтобы Вы могли сделать некоторый ремонт скутера самостоятельно, мы приготовили для вас набор инструментов и положили его в вещевой ящик.

№	Предмет
1	Инструментальный чехол
2	Гаечный ключ 10 X 12 мм.
3	Гаечный ключ 14 X 17 мм
4	Шток свечного ключа
5	Свечной ключ
6	Отвертка
7	Рукоятка отвертки

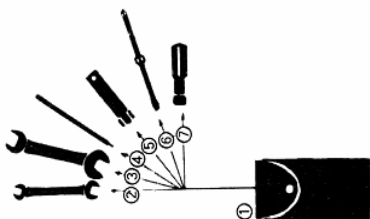

Внимание!

Если вам нужен для техобслуживания динамометрический ключ, а у вас его нет, попросите Вашего дилера или сервисную станцию затянуть гайки и болты с требуемым усилием.

Внимание!

Изменение в любом узле может влиять на работу скутера и стать причиной аварии. До внесения любых изменений свяжитесь с Вашим дилером или уполномоченной сервисной станцией.

Требования по затяжке резьбовых соединений.

Динамометрический ключ необходим при выполнении затяжки деталей перечисленных в приведенной таблице. Особенно перед длительной поездкой внимательно проверьте и затяните данные детали.

Если какая либо из деталей болтается, непременно затяните ее до поездки.

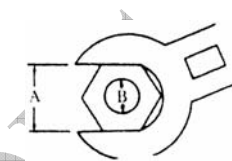

A – Гайка B – Болт

Таблица 1

A	B	Требуемое усилие N.m
Гайка	Болт	
10 мм.	M 6	6
12 мм.	M 8	15
14 мм.	M 10	30
17 мм.	M 12	35
19 мм.	M 14	85
22 мм.	M 16	130

Таблица 2

	Вращательный момент N.M.
Свеча зажигания	13
Сливная пробка маслоемкости	43
Пробка контрольного отверстия	23
Пробка слива масла из трансмиссии	23

Моторное масло.

1. Проверка уровня масла

а. Поставьте скутер вертикально на ровной поверхности и дайте ему поработать на «холостом» ходу в течение 5 минут.

Внимание!

Если скутер стоит с наклоном уровень масла будет определен неверно.

б. Заглушите двигатель и проверьте уровень масла.

Внимание!

После остановки двигателя следует подождать несколько минут, прежде чем проверять уровень масла.

2. Замена моторного масла.

а. Для замены моторного масла открутите сливную пробку. Обратите внимание на то, чтобы маслофильтр был бы чистым. Не забудьте подставить емкость под отработанное масло для того, чтобы не загрязнять окружающую среду. Прежде чем сливать масло, дайте двигателю поработать несколько минут на «холостом» ходу, чтобы накопившаяся грязь смешалась с маслом. Потом она должна быть удалена вместе с ним из двигателя. Производите замену на ровной поверхности.

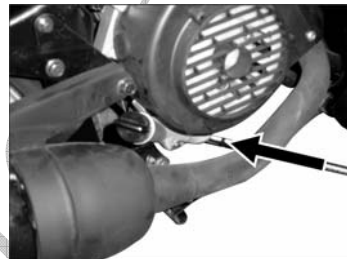

б. При сливе моторного масла вытащите мерную линейку, чтобы не образовалась воздушная пробка, и масло слилось бы быстрее.



Мерная линейка

в. Через воронку залейте свежее моторное масло. Полная емкость 0.9 литра (при замене 0.8 литра). Перед заливкой вверните и затяните сливную пробку.



Сливная пробка

д. Используя мерную линейку, замерьте уровень масла в маслоемкости. Оно должно находиться у верхней метки линейки. Не переливайте масло.



Трансмиссионное масло.

Замените масло после первых 500км и каждые 5000 км. Двигатель должен быть горячим для полного удаления масла

Последовательность замены.

1. Установить скутер на ровной поверхности. Поместить под сливное отверстие емкость для отработанного масла.
2. Гаечным ключом открутить сливную пробку, чтобы слить отработанное масло (как показано на рисунке).



3. После затяжки сливной пробки, гаечным ключом открутите пробку заливного отверстия и приготовитесь залить новое трансмиссионное масло. (как показано на рисунке)



4. Наклоните скутер на правый бок, левой стороной вверх. Медленно залейте масло до тех пор, пока оно не достигнет уровня заливного отверстия. Полная емкость 110 куб. см. Затем вкрутите и затяните пробку (как показано на рисунке).



Внимание!

При выполнении процедуры заливки или слива масла следите, чтобы посторонние предметы не попали в редуктор, и избегайте попадания трансмиссионного масла на шины. Меняйте трансмиссионное масло через установленные интервалы

Аккумуляторная батарея



Аккумуляторная батарея расположена под панелью для ног. Аккумуляторная батарея обслуживаемого типа.

Уход за аккумуляторной батареей.

1. Безопасность.

- 1.1. Концентрированная кислота в электролите может при попадании вызвать ожог кожи, глаз или повреждение одежды. Надевайте защитные очки и резиновые перчатки при работе с аккумуляторной батареей или ее зарядке.
- 1.2. При попадании электролита в глаза немедленно промойте глаза проточной водой и немедленно покажитесь врачу.
- 1.3. При попадании по ошибке электролита в горло, запейте большим количеством воды или молока. Затем выпейте растительного масла
- 1.4. Храните электролит в местах, недоступных для детей.

2. Заправка электролитом новой аккумуляторной батареи.

Заливайте электролит только в снятую со скутера аккумуляторную батарею.

Проверьте, соответствует ли электролит требованиям.

2.1. Поставьте аккумуляторную батарею горизонтально, затем снимите крышку.

2.2. Выньте емкость с электролитом из пластикового мешка.

2.3. Переверните емкость вверх дном и поместите горлышки емкости в заливные отверстия аккумуляторной батареи. Нажмите на контейнер, чтобы открылась мембрана, закрывающая заливные отверстия. Дайте электролиту заполнить аккумуляторную батарею. Проверьте последовательно три заливные горловины справа и слева. Дождитесь, когда, по крайней мере, в одной из трех горловин на каждой стороне появятся пузырьки.

2.4. Убедитесь что, по крайней мере, в одной из заливных горловин на каждой стороне появились пузырьки. Если в течение 20 минут пузырьки не появились, 2-3 раза постучите по дну емкости и снова проверьте горловины обеих частей аккумуляторной батареи на наличие пузырьков.

Не убирайте емкость с электролитом

Не отрезайте соединения плоскогубцами

2.5. После того как заливка электролита закончена, снова несколько раз постучите по дну емкости, чтобы стекли остатки. Затем медленно выньте емкость.

2.6. Направьте шесть заглушек на крышке аккумуляторной батареи в заливные отверстия. Убедившись, что заглушки попадают в заливные отверстия, надавите на крышку до тех пор, пока крышка не станет на один уровень с верхней частью аккумуляторной батареи.

Аккумуляторная батарея нуждается в обслуживании, так что при необходимости доливать в него электролит или воду.

Емкость аккумуляторной батареи снижается, если она длительное время не используется. После снятия аккумуляторной батареи со скутера и подзарядки, ее необходимо хранить в прохладном, хорошо вентилируемом месте.

Снимайте «минусовую» клемму, если долгое время не собираетесь пользоваться скутером.

СВЕЧА ЗАЖИГАНИЯ

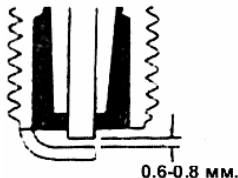

Небольшой металлической щеткой необходимо очищать свечу от нагара после первой 1000 км и далее через каждые 3000 км. Необходимо регулировать зазор и держать его в пределах 0.6 – 0.8 мм. После 6000 км пробега свеча должна быть заменена. Во время очистки от нагара осмотрите керамический изолятор свечи у электродов. Его цвет подскажет, годится ли данная свеча для данного скутера. Если изолятор покрыт нагаром черного цвета, лучше использовать более «горячую» свечу (то есть с меньшим калильным числом). У нормально работающей свечи цвет наконечника должен быть светло-коричневым. Если же цвет белый, это означает, что свеча работает в условиях перегрева – замените ее на более «холодную» (с большим калильным числом)

Стандартная свеча зажигания: NGK C7HSA

Внимание!

Не используйте чрезмерное усилие при закручивании свечи, чтобы не повредить головку цилиндра. Следите,

чтобы через свечное отверстие в цилиндр не попала грязь.

Для данного скутера стандартный тип свечи был тщательно подобран. Если цвет наконечника показывает, что необходим другой тип свечи, лучше всего проконсультироваться с дилером. Выбор свечи неподходящего типа может серьезно повредить двигатель.

Топливный шланг

Меняйте топливный шланг через каждые четыре года.

Воздушный фильтр



Фильтрующий элемент воздушного фильтра изготовлен из полиуретановой пены. Если он забит пылью, увеличивается сопротивление всасыванию воздуха, что ведет к потере мощности и перерасходу топлива. Проверьте и очистите фильтрующий элемент по следующим операциям:

- Открутите шесть винтов
- Снимите крышку корпуса фильтра
- Замените фильтрующий элемент.

Промывка фильтрующего элемента

Вымойте фильтрующий элемент следующим образом:

1. Наполните емкость негорючим очищающим раствором. Погрузите в него фильтрующий элемент и вымойте его.
2. Выжмите раствор из фильтрующего элемента, сжав его между ладонями. Не выкручивайте фильтрующий элемент, он будет поврежден.
3. Погрузите фильтрующий элемент в моторное масло и, вытащив, выжмите его, оставив слегка смоченным маслом.
4. Установите фильтрующий элемент на место. Убедитесь что он сел на свое место и надежно герметизирован.

Внимание!

При езде по пыльным дорогам воздушный фильтр следует очищать чаще.

Никогда не заводите двигатель без фильтрующего элемента. При этом сильно возрастает износ двигателя. Всегда убеждайтесь, что фильтрующий элемент в отличном рабочем состоянии. Срок эксплуатации двигателя сильно зависит от этого единственного элемента.

Карбюратор

Отрегулированный карбюратор является основой для оптимальной работы двигателя. Заводские регулировки являются наилучшими. Не пытайтесь их изменить. Вы можете регулировать два параметра: обороты холостого хода и свободный ход привода дросселя. Периодически регулируйте эти параметры.

Регулировка оборотов холостого хода

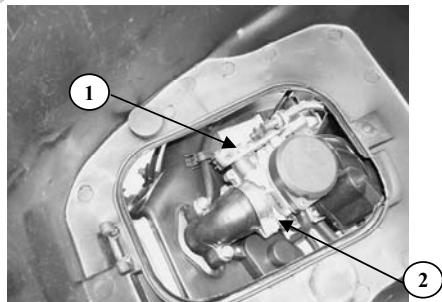

- 1) Винт регулировки оборотов холостого хода.
- 2) Винт регулировки качества воздушной смеси.

1. Заведите и прогрейте двигатель.
 2. После прогрева отрегулируйте холостые обороты путем поворота регулировочных винтов таким образом, чтобы они были в пределах 1700+/-100 оборотов в минуту.
- Если у вас есть тахометр, вы можете выполнить регулировку, следуя данным указаниям. Регулировку необходимо делать на прогревом двигателя.
3. Отрегулируйте винтом качества смеси двигатель на максимальные обороты.
 4. Несколько раз дайте газ и возвратите в стандартное положение.
 5. Если холостые обороты не стабильны, повторите вышеуказанные действия до достижения стандартного значения.

Внимание!

1. После изготовления регулировки сделаны наилучшими. Если вы разбираете карбюратор, необходимо запомнить первоначальное положение.
2. Стандартное положение винта качества смеси составляет 2,5+/- 0,5 оборотов.

Регулировка свободного хода дроссельного привода

1. Ослабьте контргайку (под рукояткой).

2. Отрегулируйте свободный ход оплетки тросика, путем вращения регулировочной гайки, чтобы люфт был в пределах 0,5 – 1,0 мм.

После регулировки затяните контргайку.

Регулировка переднего тормоза



- Регулировка свободного хода переднего тормоза проводится на рычаге с правой стороны руля. Зазор между рычагом переднего тормоза и кронштейном должен быть в интервале 2-3 мм. Поверните регулировочную гайку. Вращением гайки в нужную сторону отрегулируйте величину зазора.

Задний тормоз

При торможении передние и задние колеса должны затормаживаться одновременно. Зазор между рычагом заднего тормоза и кронштейном должен быть в пределах 2-3 мм. Для регулировки поверните регулировочную гайку в нужную сторону.

Регулировка тормозов



Поверните регулировочную гайку на тормозной тяге против часовой стрелки до тех пор, пока рычаг тормоза будет иметь требуемый зазор. Когда рычаг заднего тормоза опущен, проверьте, чтобы заднее колесо свободно вращалось.

Внимание!

Регулировочная гайка тормозной тяги имеет малый ход, поэтому поворачивайте только на небольшой угол. Регулировку проводите, когда скутер установлен на центральной подножке.

Шины

Проверьте давление в шинах и состояние шин. Для безопасной езды и нормальной эксплуатации шин следует регулярно проверять давление в шинах.

Давление в шинах

Недостаточное давление в шинах не только ускоряет их износ, но также значительно влияет на устойчивость и управляемость скутера. Шина с пониженным давлением затрудняет поворот, а повышенным - сокращает пятно контакта колеса с дорогой, что может привести на скользкой дороге к заносу и потери контроля над скутером. Всегда проверяйте, что давление в шинах в пределах нормы. Измерять давление следует на холодных колесах.

Переднее колесо	1,25 Бар
Заднее колесо	1,75 Бар

Внимание!

Давление в шинах и их износ крайне важны для правильной эксплуатации и безопасности скутера.

Чаще проверяйте шины на предмет их износа и нормального давления в них.

Давление в шинах как показано на рисунке может иметь три состояния: недостаточное, нормальное и избыточное.

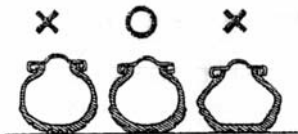

Состояние протектора шин

Езда на шинах с чрезмерно изношенным протектором уменьшает устойчивость и ведет к потере контроля. Рекомендуется замена шин, когда глубина протектора достигнет величины 1,6 мм или менее.

Внимание!

Стандартными для вашего скутера являются шины 3.00-10 4PR, для переднего и заднего колес. Использование шин отличных от стандартных может снизить безопасность езды.

Предохранитель

Предохранитель расположен рядом с аккумуляторной батареей. Если есть проблемы с электроприборами,

прежде всего, проверьте предохранитель. Если предохранитель перегорел, используйте запасной 10-амперный предохранитель.

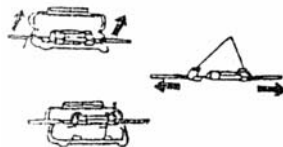

Внимание!

Всегда заменяйте перегоревший предохранитель предохранителем, рассчитанным на тот же ток. Никогда не используйте заменители, например фольгу или проволоку. Если установленный запасной предохранитель также перегорел, значит имеется неисправность в электрооборудовании. Свяжитесь с дилером **ВМ** или квалифицированным специалистом.

УСТРАНЕНИЕ НЕИСПРАВНОСТЕЙ

Проблемы с двигателем и пути их устранения.

Позиция	Проблема	Причина	Пути исправления
Проблема подачи топлива (при нормальной компрессии и работе свечи)	Затруднен или невозможен запуск двигателя	<ol style="list-style-type: none"> 1. Топливо не попадает в карбюратор. -забито вентиляционное отверстие бензобака -не работает топливный клапан -забит топливный фильтр -забит топливный шланг 2. Топливо загрязнено или испорчено 3. Перелив масла. Забит воздушный фильтр Перелив топлива в карбюраторе. 	<ol style="list-style-type: none"> 1. Прочистить зазор 2. Заменить топливо 3. Увеличить приток воздуха - Очистить фильтрующий элемент - Спустить излишек масла - Восстановить герметичность
	Обороты холостого хода не соответствуют норме. Проблема с запуском двигателя. Небольшая детонация при ускорении.	<ol style="list-style-type: none"> 1. Забит карбюратор 2. Топливо-воздушная смесь не соответствует норм 3. Не работает впускной клапан карбюратора. 4. Топливо загрязнено или испорчено 	<ol style="list-style-type: none"> 1. Прочистить карбюратор 2. Регулировочным винтом отрегулировать топливно-воздушную смесь 3. Заменить клапан 4. Промыть топливный бак и заменить топливо.
Система зажигания	Искра слабая или отсутствует.	<ol style="list-style-type: none"> 1. Сильный нагар на электродах 2. Нарушение 	<ol style="list-style-type: none"> 1. Прочистить свечу 2. Отрегулировать зазор 0,7-0,8 мм 3. Заменить свечу

		<p>зазора между электродами</p> <ol style="list-style-type: none"> 3. Повреждение изолятора свечи или замыкание между электродами 4. В катушке зажигания короткое замыкание или обрыв 5. Неисправность коммутатора 6. Неисправность датчик положения коленвала 7. Обрыв провода или плохое соединение. 	<ol style="list-style-type: none"> 4. Заменить катушку зажигания. 5. Заменить коммутатор 6. Заменить датчик 7. Ликвидировать обрыв
	Двигатель не заводится	<ol style="list-style-type: none"> 1. Залита свеча - Перелив топлива в карбюраторе. Не работает пусковое устройство - Чрезмерное открытие воздушной заслонки - Забит воздушный фильтр 2. Наконечник свечи забит грязью. 	<ol style="list-style-type: none"> 1. Привести уровень топлива в карбюраторе в норму. - Проверить и отремонтировать пусковое устройство - Отрегулировать предел открытия воздушной заслонки - Очистить воздушный фильтр 2. Очистить наконечник от грязи
Головка цилиндра/Клапан	Низкая степень сжатия. Двигатель запускается с трудом. Неустойчивая работа двигателя на холостом ходу.	<ol style="list-style-type: none"> 1. Головка цилиндра Повреждение прокладки головки цилиндра. Деформация головки цилиндра. 2. Клапан Не отрегулирован зазор. Клапан пригорел или деформирован. Сломана или ослабла клапанная 	<ol style="list-style-type: none"> 1. Заменить прокладку . Заменить головку цилиндра. 2. Отрегулировать зазор. Впуск, выпуск 0.14 мм. Заменить клапан. Отрегулировать цель привода. Заменить пружину.

		пружина.	
Цилиндр/ Поршень	Слишком высокая степень сжатия	Сильный нагар на головке цилиндра и поршне	Удалить нагар
	Повышенный шум при работе двигателя	1. Не отрегулирован зазор клапана 2. Клапан завис или сломана клапанная пружина. 3. Вытянулась или изношена цепь привода 4. Регулятор изношен или поврежден 5. Изношена цепь привода 6. Износ коленвала или опоры коленвала Повреждены цилиндр или поршень	1. Отрегулировать зазор 2. Заменить пружину клапана 3. Отрегулировать натяжитель или заменить цепь 4. Заменить натяжитель цепи 5. Заменить цепь 6. Заменить коленвал или его опору. 7. Проверить цилиндр и поршень
	Низка или нестабильна степень сжатия	1. Износ поршня или цилиндра	1. Заменить поршень или цилиндр
	Дым из выхлопной трубы	1. Износ поршня или цилиндра или поршневых колец. 2. Поршневые кольца установлено неправильно 3. Износ поршня или износ и задиры на стенках цилиндра. 4. Износ клапанного рычага или штока.	1. Заменить цилиндр, поршень, или поршневые кольца 2. Установить поршневые кольца правильно 3. Заменить поршень и цилиндр 4. Заменить рычаг или шток.
	Перегрев головки цилиндра и	1. Избыточный нагар на поршне и в камере сгорания	1. Удалить нагар.

Коленвал и картер	Повышенный шум	1. Повреждены стопорные кольца поршня. 2. Износ подшипника короткого конца коленвала 3. Износ подшипника длинного конца коленвала 4. Понут коленвал 5. Износ центрального подшипника 6. Недостаточное снабжение двигателя маслом 7. Износ оси кулачка или втулки	1. Заменить поршень и стопорные кольца 2. Заменить подшипник 3. Заменить подшипник 4. Заменить коленвал 5. Заменить центральный подшипник 6. Долить масло 7. Заменить ось кулачка или втулку
	Кратковременное снижение мощности.	1. Плохая свеча 2. Перегрев двигателя	1. Заменить свечу 2. Дать двигателю остыть
	Длительное снижение мощности.	1. Забиты каналы подачи смазки 2. Воздушно-топливная смесь не соответствует норме. 3. Сильный нагар в цилиндре и выхлопной трубе. 4. Износ поршня (колец) и цилиндра.	1. Промыть каналы подачи смазки 2. Отрегулировать смесь. 3. Удалить нагар в цилиндре и выхлопной трубе. 4. Заменить поршень (кольца) и цилиндр.
Вариатор Сцепление вариатора Ножкой starter	При работающем двигателе скутер не трогается с места	1. Износ приводного ремня 2. Шив вариатора деформирован 3. Муфта сцепления изношена или повреждена 4. Сломана пружина вариатора	1. Заменить приводной ремень 2. Заменить шив 3. Заменить муфту сцепления 4. Заменить пружину вариатора
	Скутер не едет или едет медленно	1. Сломана пружина сцепления	1. Заменить пружину сцепления

	Скутер с трудом набирает скорость	<ol style="list-style-type: none"> 1. Износ приводного ремня 2. Ослабла пружина вариатора 3. Износ муфты сцепления 4. Замаслился приводной ремень 	<ol style="list-style-type: none"> 1. Заменить приводной ремень 2. Заменить пружину вариатора 3. Заменить муфту сцепления 4. Очистить приводной ремень
Задний редуктор	При работающем двигателе скутер не трогается с места	<ol style="list-style-type: none"> 1. Повреждение трансмиссии 2. Заклинило трансмиссию 	<ol style="list-style-type: none"> 1. Заменить шестерню 2. Заменить подшипник
	Повышенный шум	<ol style="list-style-type: none"> 1. Шестерня изношена, сломана или заблокирована 2. Подшипник изношен и поврежден 	<ol style="list-style-type: none"> 1. Заменить шестерню 2. Заменить подшипник
	Течь	<ol style="list-style-type: none"> 1. Избыток масла 2. Повреждение или износ сальника 3. Пробиит поддон картера 	<ol style="list-style-type: none"> 1. Удалить избыток масла 2. Заменить сальник 3. Заменить поддон картера
Храповая муфта	Не заводится двигатель	<ol style="list-style-type: none"> 1. Повреждение храповая муфты 2. Повреждение муфты холостого хода 3. Повреждение стартера 	<ol style="list-style-type: none"> 1. Заменить или проверить и отремонтировать храповую муфту 2. Заменить муфту холостого хода 3. Проверить и отремонтировать
Электростартер	Электростартер вращается медленно	<ol style="list-style-type: none"> 1. Разряжен аккумулятор 2. Окислились или не затянуты клеммы 3. Отшел провод от электростартера 4. Неисправен электростартер 	<ol style="list-style-type: none"> 1. Зарядить аккумулятор 2. Очистить и затянуть клеммы 3. Закрепить провод от электростартера 4. Проверить и отремонтировать электростартер

	Электростартер вращается, но двигатель не вращается	<ol style="list-style-type: none"> 1. Электростартер вращается в другую сторону - Неправильно установлен картер двигателя - Неправильно подсоединены провода 2. Сломана муфта 3. Повреждена шестерня или муфта холостого хода 	<ol style="list-style-type: none"> 1. Установить правильно - Подсоединить правильно 2. Проверить и отремонтировать 3. Заменить шестерню
Переднее колесо, Подвеска, Поворотное устройство.	Затруднен поворот	<ol style="list-style-type: none"> 1. Повреждение подшипника расположенного в передней части рамы или его гнездо. 2. Неправильная регулировка подшипника расположенного в передней части рамы. 3. Давление в шине ниже нормы 4. Шина спускает воздух 	<ol style="list-style-type: none"> 1. Заменить 2. Отрегулировать 3. Довести давление до нормального 4. Отремонтировать шину.
	Скутер кренится на одну сторону.	<ol style="list-style-type: none"> 1. Пognута передняя вилка 2. Пognута ось переднего колеса 3. Оси переднего и заднего колеса не параллельны 4. Колеса неправильно установлены, повреждены подшипники. 	<ol style="list-style-type: none"> 1. Заменить 2. Заменить 3. Отрегулировать 4. Установить правильно. Проверить и отремонтировать
	Биеение переднего колеса.	<ol style="list-style-type: none"> 1. Пognут обод 2. Износ подшипника 3. Шина спускает воздух 	<ol style="list-style-type: none"> 1. Заменить 2. Заменить 3. Отремонтировать шину.

Затрудненное вращение колеса	<ol style="list-style-type: none"> 1. Повреждение подшипника 2. Повреждение редуктора спидометра 3. Не отрегулированы тормоза 	<ol style="list-style-type: none"> 1. Проверить и отремонтировать или заменить 2. Проверить и отремонтировать или заменить 3. Отрегулировать
Биение заднего колеса.	<ol style="list-style-type: none"> 1. Покнут обод 2. Ось не закреплена 	<ol style="list-style-type: none"> 1. Заменить обод 2. Закрепить ось
Подвеска слишком мягкая	<ol style="list-style-type: none"> 1. Давление в шине ниже нормы 2. Ослабела пружина амортизатора 3. Течь амортизатора. 	<ol style="list-style-type: none"> 1. Довести давление до нормального 2. Заменить пружину 3. Заменить амортизатор
Стук в подвеске	<ol style="list-style-type: none"> 1. Поврежден амортизатор 2. Ослабло крепление амортизатора 	<ol style="list-style-type: none"> 1. Проверить и отремонтировать или заменить 2. Заменить сайлик
Подвеска слишком жесткая	<ol style="list-style-type: none"> 1. Согнут демпферный рычаг 	<ol style="list-style-type: none"> 1. Заменить демпфер

	Недостаточно эффективное торможение	<ol style="list-style-type: none"> 1. Тормоза плохо отрегулированы 2. Износ или загрязнение тормозных накладок 3. Износ или загрязнение тормозного диска 4. Износ тормозного кулачка 5. Неправильно установлены тормозные колодки 6. Закис трос привода тормозов 7. Изношено соединение между тормозной колодкой и кулачком 8. Плохое зацепление между тормозной тягой и тормозным кулачком 	<ol style="list-style-type: none"> 1. Отрегулировать 2. Заменить/Очистить 3. Заменить/Очистить 4. Заменить 5. Установить колодки правильно 6. Смазать 7. Заменить 8. Отрегулировать или заменить
Выхлопная система	Глушитель стреляет	<ol style="list-style-type: none"> 1. Не работает глушитель 2. Поврежден глушитель 	<ol style="list-style-type: none"> 1. Заменить 2. Проверить и отремонтировать
	Слишком громкий выхлоп	<ol style="list-style-type: none"> 1. Не работает глушитель 2. Поврежден глушитель 3. Забит глушитель 	<ol style="list-style-type: none"> 1. Заменить 2. Проверить и отремонтировать 3. Прочистить глушитель
Лампы. Панель приборов	Двигатель работает, Замок зажигания в положении ON Лампа не горит	<ol style="list-style-type: none"> 1. Перегорела лампа 2. Неисправен выключатель 3. Окислился контакт 4. Плохо подключен провод 	<ol style="list-style-type: none"> 1. Заменить 2. Заменить 3. Очистить 4. Проверить и исправить
	Лампа горит, но слабо	<ol style="list-style-type: none"> 1. Поврежден генератор 2. Плохой контакт 3. Поврежден коммутатор или регулятор напряжения 	<ol style="list-style-type: none"> 1. Проверить и отремонтировать 2. Проверить и отремонтировать 3. Проверить и отремонтировать

Не регулируется работа двигателя	Нет возможности изменить обороты двигателя	1. Трос привода управления дроссельной заслонкой отсоединился или заклинил 2. Трос привода управления дроссельной заслонкой подсоединен неверно 3. Неправильно отрегулирован свободный ход привода управления дроссельной заслонкой	1. Заменить 2. Переустановить правильно 3. Отрегулировать
----------------------------------	--	---	---

МОЙКА И ХРАНЕНИЕ

Мойка.

Для того чтобы дольше сохранить первозданную внешность скутера и продлить его жизнь, чаще мойте скутер.

1. Перед мойкой
 - а. Закрывать пластиковым пакетом выхлопную трубу скутера, чтобы вода не попала во внутрь.
 - б. Убедиться, что свеча и все пробки (бензобака и маслосъемности) стоят на месте.
2. Если двигатель грязный использовать щетку. Никогда не смывать смазку с осей и подшипников.
3. Мойку производить из шланга небольшого диаметра и под малым давлением.

Внимание!

Слишком сильное давление воды может смыть смазку со скутера и вода может попасть в подшипники, тем самым, повредив узлы.

4. Прежде всего, нужно смыть грязь. Растворите нейтральное моющее средство в теплой воде для мойки корпуса скутера. При необходимости используйте щетку.
5. После мойки удалите со скутера влагу.
6. Промойте сиденье нейтральным моющим средством и затем чистой водой.

Внимание!

Для предотвращения повреждения покрытия никогда не используйте щелочные или кислотные моющие средства, бензин или растворитель.

7. После того как мойка окончена, запустите двигатель и дайте ему поработать несколько минут на «холостом» ходу.

Хранение.

Если вы не планируете пользоваться скутером в ближайшее время (60 дней или дольше), во избежание его повреждения выполните следующее:

1. Вымойте скутер. Поставьте скутер на упоры, вывесив переднее и заднее колеса, и убедитесь, что он стоит в устойчивом положении.

2. Слейте топливо из бензобака, топливопровода и карбюратора. Снимите бензобак, и налейте в него стакан моторного масла SAE10W30. Поболтайте бак так, чтобы масло покрыло его стенки. Затем слейте масло и установите бак на место. Выкрутите свечу и злейте одну столовую ложку масла в цилиндр. Несколько раз прокрутите двигатель (заземлив высоковольтный провод) и тем самым смажьте моторным маслом стенки цилиндра.

Внимание!

При прокрутке двигателя с помощью электростартера отсоедините и заземлите высоковольтный провод, чтобы не было искры.

3. Снимите аккумуляторную батарею для подзарядки и храните ее в сухом месте. Заряжайте аккумуляторную батарею, по крайней мере, раз в месяц. Никогда не храните ее в местах с температурой свыше +30° или ниже 0°

Внимание!

Перед тем как поставить скутер на хранение выполните полное техническое обслуживание скутера.

ПРОЦЕДУРА КОНСЕРВАЦИИ

Если скутер длительное время не эксплуатируется (в зимний период или по другой причине), скутер необходимо законсервировать, используя соответствующие материалы, оборудование и опыт. По этой причине мы рекомендуем доверить эту работу Вашему дилеру или уполномоченной сервисной

станции. Если вы намерены провести консервацию сами, руководствуйтесь следующими указаниями:

Скутер

Поставьте скутер на основной упор и весь тщательно протрите.

Топливо

Наполните доверху топливный бак смесью топлива со стабилизирующим топливным компонентом. Осушите карбюратор или запустите двигатель на несколько минут, пока стабилизирующий компонент не заполнит карбюратор.

Аккумуляторная батарея

Снимите аккумуляторную батарею со скутера.

Очистите поверхность аккумуляторной батареи и удалите коррозию с клемм.

Храните аккумуляторную батарею при комнатной температуре.

Шины

Накачайте шины до нормального давления.

Скутер снаружи

Опрыскайте все виниловые и резиновые поверхности консервантом для резины.

Опрыскайте все неокрашенные поверхности консервантом против ржавчины

Покройте все окрашенные поверхности автомобильным консервантом.

Процедура расконсервации

Протрите скутер.

Выверните свечу зажигания. Проверните двигатель нажатием на рычаг кик- стартера. Вверните свечу.

Установите и подключите аккумуляторную батарею.

Проверьте и доведите до нормы давление в шинах. Смажьте все точки, которые указаны в данном руководстве.

Проведите полный осмотр скутера, согласно данного руководства.

ТЕХНИЧЕСКИЕ ХАРАКТЕРИСТИКИ

Размеры и вес

Длина, мм	1660
Ширина, мм	700
Высота, мм	1070
Колесная база, мм	1200
Дорожный просвет, мм	100
Минимальный угол поворота, мм	3800
Угол наклона передней вилки, град	26
Угол поворота руля, (прав./лев) град	45
Снаряженная масса, кг	79
Максимальная нагрузка, кг	100
Распределение массы между осями (N) (FR/RR)	503/1006
Объем бака, л	6,3

Технические данные

Максимальная скорость, км/ч	48
Расход топлива (контрольный, после обкатки в стандартных условиях), не более, л/100 км	по шоссе 2,0 по городу 3,2
Угол подъема, град	> 6
Тормозной путь (20км/час), не более, м	4
Уровень шума, не более, дБ	73
Гарантийный пробег, км	>3000
Эксплуатационный пробег, км	> 12000

Двигатель

Тип двигателя	139QMB
Тип	4 ^х -тактный, с принудительным воздушным охлаждением
Диаметр х ход поршня, мм	39 x 41,4
Объем, мл	49,58
Мощность, кВт (л.с.) при об/мин	2,0 (2,72)/7000
Макс. крутящий момент, Н.м при об/мин	3,1/6000

Обороты холостого хода, об/мин	1500+/-100
Тип зажигания	CDI
Степень сжатия	10,5:1
Система запуска	Электрический и ножной стартер
Система смазки	Под давлением и разбрызгиванием
Масло	SAE 15W40 (10W40)
Топливо	Бензин неэтилированный с октан числом 92, не менее
Карбюратор	Плунжерного типа, плоский

Трансмиссия

Сцепление	Сухое. Автоматическое. Центробежного типа.
Привод колеса	Вариатор
Кэффициент передачи	3,25
Кэффициент передачи главной передачи	3,40
Передняя подвеска.	Телескопическая вилка мотоциклетного типа
Задняя подвеска	Маятниковый рычаг с подпружиненным амортизатором.

Давление в шинах (переднее/заднее), кПа	125/175
Размер переднего колеса	3.50-10(3.0-10) 4PR
Размер заднего колеса	3.50-10(3.0-10) 4PR
Тормоза (передний/задний)	Дисковый/барабанный

Система электропитания

Аккумуляторная батарея	12 Вольт 4 Ампер часа
Предохранитель, А	10
Фара	12 вольт / 25 ватт / 25 ватт
Лампа указателей поворотов	12 вольт / 10 ватт
Стоп сигнал и задний фонарь	12 вольт /21 ватт / 5 ватт
Звуковой сигнал	12 вольт 90 ~ 105dB(A)
Габаритное освещение	12 вольт / 3 ватта
Индикатор спидометра	12 вольт / 2 ватта

ЭЛЕКТРОСХЕМА

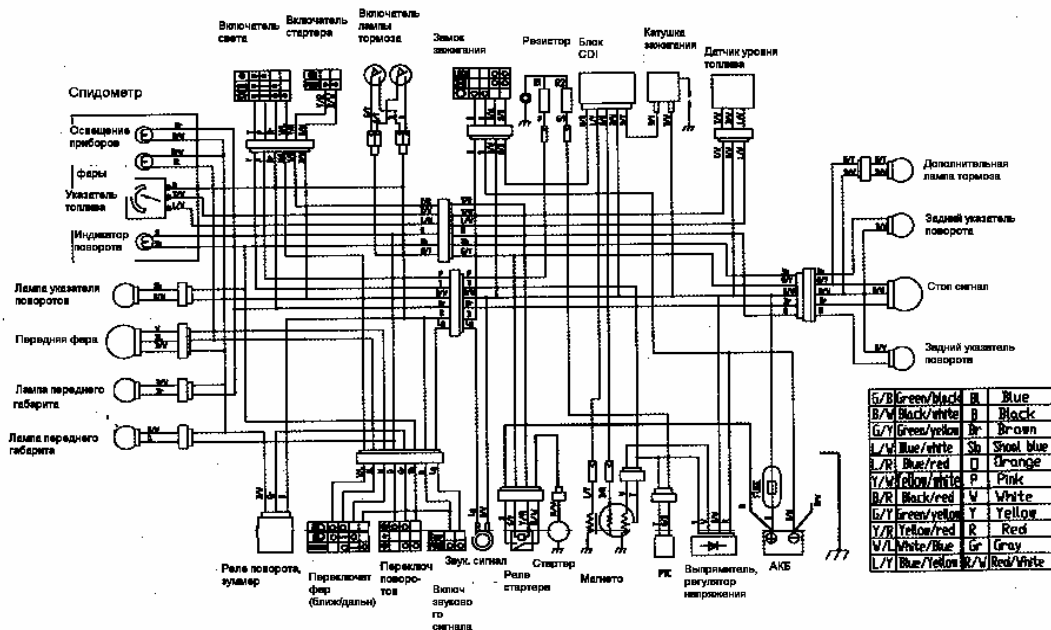

ПОЛОЖЕНИЕ О ГАРАНТИИ

1. Общие положения

На проданное транспортное средство (скутер – далее ТС) устанавливается гарантийный срок эксплуатации в течение **12 (двенадцати) месяцев** с момента продажи или **3 000 (три тысячи) км** пробега в зависимости от того, какое из указанных событий наступит ранее. Продавец обязуется, что во время гарантийного периода все детали, узлы и агрегаты, неисправные в результате производственного дефекта или брака материала, будут бесплатно отремонтированы или заменены.

2. Гарантия не распространяется:

2.1. На детали и системы двигателя, подвергающиеся износу, зависящему от:

- качества топлива и смазочных материалов,
- состояния фильтров и питающих трубопроводов, попадания посторонних предметов в двигатель.
- состояния узлов и деталей, обеспечивающих безаварийную работу двигателя и других агрегатов, которые должны были быть проверены при периодических осмотрах, предусмотренных данным Руководством по эксплуатации
- интенсивности условий эксплуатации и стиля вождения владельца ТС,

2.2. На тормозные колодки, тормозные диски и барабаны, шины колес, патрубки, шланги, амортизаторы, сиденье, ремень вариатора, аккумулятор, подшипники, резинометаллические соединения, зеркала, педали и рычаги, багажник, диски колес, камеры колес, цепь открытую, ведущую и ведомую звездочки, - вышедшие из строя в результате преждевременного износа, вызванного непредусмотренными Руководством условиями эксплуатации.

2.3. На расходные детали и материалы (лампочки, предохранители, свечи зажигания, фильтры, масла, охлаждающая и тормозная жидкости и т.д.),
2.4., На ТС, на котором был заменен спидометр, или на котором показания километража невозможно прочитать (если меняется спидометр, то делается запись о замене спидометра в Руководстве по эксплуатации);

2.5. На ТС, которые подвергались ремонту вне специализированной сервисной станции и выполненному неквалифицированно.

2.6. На любые повреждения пластмассовых, стеклянных конструкций ТС, а также деталей из бумаги и материи, резиновых ковриков.

2.7. На последствия от воздействия на ТС внешних факторов, таких, как: хранение ТС в несоответствующих условиях, ударов камней, промышленных выбросов, смолистых осадков деревьев, соли, града, шорма, молний, стихийных бедствий или других природных и экологических явлений.

2.8. На ТС, в конструкцию которых были внесены несогласованные с Продавцом изменения, либо изменены VIN или № двигателя.

2.9. На повреждения ТС в результате аварии, если она произошла не в результате технических неисправностей.

2.10. На ТС, используемые в спортивных соревнованиях, в коммерческих целях, а также вышедших из строя в результате перегрузки.

2.11. На ТС, не прошедшее очередное техническое обслуживание (периодичность см. в Руководстве по эксплуатации);

2.12. На любые дефекты ТС, подвергающиеся устранению регулировкой (регулировка карбюратора, установка момента зажигания, балансировка колес, регулировка рулевого управления, прокачка тормозной системы, регулировка направления световых пучков фар и т.п.)

2.13. На слабые посторонние звуки, шумы, вибрации ТС, которые не влияют на характеристики и работоспособность.

Устранение дефектов, которые возникли по перечисленным причинам, оплачивается владельцем.

3. Ограничение гарантии.

На перечисленные элементы электрооборудования (выпрямитель, катушка зажигания, блок зажигания (CDI), звуковой сигнал, реле, датчик уровня электрический) срок гарантии ограничивается до 3 (трех) месяцев со дня реализации Продукции через розничную сеть.

4. Порядок реализации гарантийных обязательств.

Для рассмотрения претензии Покупателю необходимо прибыть с транспортным средством на станцию технического обслуживания, которая уполномочена Продавцом выполнять гарантийное обслуживание приобретенного ТС. Предварительно необходимо записаться у мастера станции по телефону.

Устранение недостатков возникших по вине завода-изготовителя, при наличии на складе Продавца необходимых запасных частей, производится в разумный срок, не превышающий семи дней, а при отсутствии таковых - в срок, не превышающий двадцати дней.

Продавец _____ / _____ /

Покупатель _____ / _____ /

Сервисный лист

Владелец скутера _____

Модель скутера _____

VIN _____

N Двигателя _____

Наименование предприятия продавца скутера _____ Печать _____

Дата _____

Предпродажная подготовка
проведена

Печать
организации, проводившей
предпродажную подготовку

Дата _____ Подпись _____

Талоны технического обслуживания

Сервис 500 км	Сервис 1000 км	Сервис 5000 км	Сервис 10000 км	Сервис 15000 км	Сервис 20000 км
Обслуживание выполнено после пробега _____ км	Обслуживание выполнено после пробега _____ км	Обслуживание выполнено после пробега _____ км	Обслуживание выполнено после пробега _____ км	Обслуживание выполнено после пробега _____ км	Обслуживание выполнено после пробега _____ км
Штамп предприятия проводившего ТО	Штамп предприятия проводившего ТО	Штамп предприятия проводившего ТО	Штамп предприятия проводившего ТО	Штамп предприятия проводившего ТО	Штамп предприятия проводившего ТО
Дата _____	Дата _____	Дата _____	Дата _____	Дата _____	Дата _____
Подпись _____	Подпись _____	Подпись _____	Подпись _____	Подпись _____	Подпись _____

Отметка о замене спидометра _____

Гарантийный талон

Выдается покупателю транспортного средства.

Данные продавца транспортного средства

Название компании:	
Адрес:	
Телефон:	Дата продажи:

Данные покупателя транспортного средства

Ф.И.О.	Возраст
Адрес:	
Телефон:	

Данные о транспортном средстве

Модель:															
VIN															
№ двигателя:															

Покупатель подтверждает, что продавец:

- передал покупателю транспортное средство и руководство по эксплуатации,
 - разъяснил покупателю условия положения о гарантии, сроки и значение необходимого планового обслуживания.
- претензий к внешнему виду транспортного средства покупатель не имеет.

Подпись Покупателя

Дата «__» _____ 200__ г.

Подпись Продавца

Штамп торгующей
организации

* Гарантийный талон заполняется Продавцом

Гарантийный талон

Остается у продавца транспортного средства.

Данные продавца транспортного средства

Название компании:	
Адрес:	
Телефон:	Дата продажи:

Данные покупателя транспортного средства

Ф.И.О.	Возраст
Адрес:	
Телефон:	

Данные о транспортном средстве

Модель:													
VIN													
№ двигателя:													

Покупатель подтверждает, что продавец:

- передал покупателю транспортное средство и руководство по эксплуатации,
 - разъяснил покупателю условия положения о гарантии, сроки и значение необходимого планового обслуживания.
- претензий к внешнему виду транспортного средства покупатель не имеет.

Подпись Покупателя

Дата «__» _____ 200__ г.

Подпись Продавца

Штамп торгующей
организации

* Гарантийный талон заполняется Продавцом

БАЛТМОТОРС

Регистрационная карта

Возвращается дистрибьютору.

Данные продавца транспортного средства

Название компании:	
Адрес:	
Телефон:	Дата продажи:

Данные покупателя транспортного средства

Ф.И.О.	Возраст
Адрес:	
Телефон:	

Данные о транспортном средстве

Модель:												
VIN												
№ двигателя:												

Покупатель подтверждает, что продавец:

- передал покупателю транспортное средство и руководство по эксплуатации,
 - разъяснил покупателю условия положения о гарантии, сроки и значение необходимого планового обслуживания.
- претензий к внешнему виду транспортного средства покупатель не имеет.

Подпись Покупателя

Дата «__» _____ 200__ г.

Подпись Продавца

Штамп торгующей
организации

* Гарантийный талон заполняется Продавцом