

**HONDA**  
The Power of Dreams



МOMNC750

Напечатано в России

NC705X/XA/XD • NC750S/SA

RU

РУКОВОДСТВО ПО ЭКСПЛУАТАЦИИ  
NC750X/XA/XD  
NC750S/SA



Данное Руководство (вместе с Сервисной книжкой) должно рассматриваться как неотъемлемая часть мотоцикла и должно оставаться с мотоциклом во время всего периода эксплуатации. В случае передачи права собственности на мотоцикл любым способом, предусмотренным действующим законодательством, данное Руководство должно быть передано новому владельцу.

Все сведения в данном руководстве соответствуют состоянию выпускаемой продукции на дату подписания документа в печать. Honda Motor Co., Ltd. оставляет за собой право вносить изменения в конструкцию или спецификации изделия без каких-либо предупреждений или обязательств со своей стороны.

Запрещается воспроизводить данное издание Руководства полностью или частично без письменного разрешения компании Honda.  
© 2013 Honda Motor Co., Ltd.



## Приветствие

Поздравляем с приобретением нового мотоцикла Honda. Становясь владельцем мотоцикла Honda, Вы вливаетесь во всемирную счастливую семью клиентов, которые ценят компанию Honda за высокое качество производимой продукции.

Для обеспечения Вашей полной безопасности и удовольствия от управления данным мотоциклом:

- Внимательно прочитайте данное Руководство по эксплуатации.
- Неукоснительно соблюдайте все рекомендации и процедуры, изложенные в данном Руководстве.
- Особое внимание уделите информации о безопасности, содержащейся в данном Руководстве и на мотоцикле.
- Следующими кодами, указанными ниже, обозначаются страны и регионы поставки в данном Руководстве.
- На иллюстрациях данного Руководства изображена преимущественно модель NC750XA.

### Коды стран и регионов поставки:

Код	Страна
➤ <b>NC750XA/XD</b>	
RU	Российская Федерация, Украина
➤ <b>NC750SA</b>	
RU	Российская Федерация, Украина

## Предупреждение об опасности

Как водитель мотоцикла, Вы ответственны как за собственную безопасность, так и за безопасность других участников дорожного движения.

Чтобы помочь Вам принимать правильные решения о безопасности управления, мы включили предупреждения о потенциальных рисках в текст Руководства, а также в виде табличек на корпусе мотоцикла.

Конечно, невозможно предвидеть все риски, связанные с управлением или обслуживанием мотоцикла. Поэтому всегда полагайтесь на собственный здравый смысл, осмотрительность и осторожность.

Важная информация о безопасности будет встречаться Вам в виде:

- табличек-предупреждений на мотоцикле;
- предупреждений об опасности в Руководстве, оформленных одним из сигнальных слов: **ОПАСНОСТЬ**, **ПРЕДУПРЕЖДЕНИЕ** или **ВНИМАНИЕ**. Эти слова означают следующее:

### **ОПАСНОСТЬ**

Вы **ПОГИБНЕТЕ** или **ПОЛУЧИТЕ ТЯЖЕЛЫЕ ТРАВМЫ**, если не будете следовать инструкциям.

### **ПРЕДУПРЕЖДЕНИЕ**

Вы можете **ПОГИБНУТЬ** или **ПОЛУЧИТЬ ТЯЖЕЛЫЕ ТРАВМЫ**, если не будете следовать инструкциям.

### **ВНИМАНИЕ**

Вы можете **ПОЛУЧИТЬ ТРАВМЫ**, если не будете следовать инструкциям.

**Другая важная информация может быть оформлена заглавиями:**

**ПРИМЕЧАНИЕ** Эта информация поможет Вам избежать повреждений мотоцикла или причинения иного ущерба, а также минимизировать негативное влияние на окружающую среду.

## Содержание

<b>Безопасность</b>	стр. 2	
<b>Управление и функции</b>	стр. 18	
<b>Техническое обслуживание</b>	стр. 53	
<b>Поиск и устранение неисправностей</b>	стр. 100	
<b>Информация</b>	стр. 123	
<b>Технические характеристики</b>	стр. 138	
<b>Алфавитный указатель</b>	стр. 144	

# БЕЗОПАСНОСТЬ

В данном разделе содержится информация о мерах безопасности при эксплуатации Вашего мотоцикла. Соблюдая все указания и предостережения, изложенные в данном разделе, Вы обезопасите себя и своих пассажиров.

Меры обеспечения безопасности .....	3
Таблички-предупреждения.....	6
Важные предостережения.....	11
Меры предосторожности при вождении.....	12
Дополнительное оборудование и модификация мотоцикла.....	16
Перевозка грузов .....	17

## Меры обеспечения безопасности

Соблюдение этих правил является крайне важным условием Вашей безопасности:

- Выполняйте все проверки и процедуры, описанные в данном Руководстве.
- Перед заправкой топливом остановите двигатель и следите, чтобы рядом не было источников искр и открытого пламени.
- Не запускайте двигатель в местах с ограниченной вентиляцией. Оксид углерода (СО, угарный газ), содержащийся в выхлопных газах, смертельно опасен для человека.

### Всегда надевайте мотошлем

Это доказанный факт: шлемы и специальная мотоэкипировка существенно снижают количество и тяжесть травм. Всегда пользуйтесь сертифицированным шлемом и мотоэкипировкой. ➤стр.11

### Перед поездкой

Убедитесь, что Ваше самочувствие и состояние здоровья позволяют Вам садиться за руль. Водитель и пассажир обязаны во время

движения использовать сертифицированные шлемы и мотоэкипировку. Объясните своему пассажиру, что при езде он должен держаться за специальные ручки или за Вашу талию, наклоняясь вместе с Вами на поворотах, и всегда держать ноги на подножках, даже если мотоцикл остановился.

### Не жалейте времени на практику

Даже если у Вас есть опыт вождения других мотоциклов, необходимо попрактиковаться в безопасном месте в управлении именно этого мотоцикла, чтобы привыкнуть к поведению мотоцикла, его размерам, весу, расположению и особенностям органов управления.

### Проявляйте осмотрительность при езде

Всегда внимательно отслеживайте движение транспортных средств рядом с Вами и не надейтесь на то, что другие водители спереди и сбоку видят Вас. Будьте готовы к экстренному торможению и маневрированию для ухода от столкновения.

*продолжение на следующей странице* 3



## Меры обеспечения безопасности

### Будьте заметны на дороге

Ваш мотоцикл должен быть хорошо виден на дороге, особенно в темное время суток. Надевайте одежду со светоотражающими элементами. Занимайте такое положение на дороге, чтобы другие водители могли Вас увидеть, сигнализируйте перед поворотом или сменой полосы движения и при необходимости пользуйтесь звуковым сигналом, когда это позволяет правилами дорожного движения.

### Передвигайтесь с безопасной скоростью

Независимо от установленных ограничений, скорость и манера движения должны отвечать Вашим собственным возможностям и условиям движения. Усталость и недостаток внимания ухудшают Вашу способность адекватно оценивать ситуацию, а как результат — безопасность.

### Никогда не ездите в нетрезвом виде.

Алкоголь и езда на мотоцикле несовместимы. Даже небольшая доза алкоголя существенно снижает способность реагировать на изменение дорожной обстановки и ухудшает реакцию.

Ни при каких обстоятельствах не садитесь за руль в нетрезвом состоянии — это смертельно опасно!

### Не отпускайте руки во время движения.

Управление мотоциклом одной рукой или вообще без рук недопустимо. Даже в очень коротком временном промежутке. Важнейшие органы управления находятся именно на руле. Дорожная ситуация или качество дорожного полотна могут измениться очень быстро.

### Следите за состоянием мотоцикла

Очень важно содержать мотоцикл в полностью исправном техническом состоянии, обеспечивающем необходимую безопасность его эксплуатации. Необходимо проводить визуальный осмотр мотоцикла перед каждой поездкой и соблюдать регламент технического обслуживания. Никогда не превышайте предельную массу груза (☛стр.17) и не вносите изменения в конструкцию мотоцикла, а также не устанавливайте аксессуары, которые могут повлиять на безопасность управления (☛стр.16).

### Если Вы стали участником ДТП

В случае аварии высший приоритет имеет Ваша личная безопасность. Если в результате аварии Вы или кто-то еще получили травмы, необходимо оценить степень тяжести полученных травм и решить, есть ли возможность продолжать движение. При необходимости вызовите скорую помощь. Если пострадали другие люди или транспортные средства, соблюдайте действующее местное законодательство, касающееся поведения в таких ситуациях.

Если Ваше состояние позволяет Вам продолжить движение, то, прежде чем ехать, проверьте состояние Вашего мотоцикла. Если двигатель не заглох, выключите его. Проверьте, нет ли утечек жидкостей. Проверьте надежность затяжки резьбовых соединений, а также органы управления, тормоза и колеса. Двигайтесь медленно, соблюдая осторожность. Ваш мотоцикл мог получить повреждения, которые проявляются не сразу. Как можно скорее доставьте мотоцикл в сервисный центр уполномоченного дилера Honda для проверки.

### Опасность отравления оксидом углерода

Отработавшие газы содержат токсичный оксид углерода (угарный газ — CO). Вдыхание оксида углерода может привести к потере сознания и смерти.

При работе двигателя в закрытом помещении (или даже в частично закрытом помещении), воздух может содержать опасную концентрацию оксида углерода. Никогда не держите двигатель работающим в помещениях.

### ПРЕДУПРЕЖДЕНИЕ

Оксид углерода (угарный газ) является токсичным газом. Вдыхание оксида углерода вызывает потерю сознания и может привести к смертельному исходу. Остерегайтесь находиться в закрытом, непроветриваемом помещении или производить работы, при которых Вы вынуждены дышать воздухом, содержащим оксид углерода.

## Таблички-предупреждения

Ниже указаны расшифровки значения пиктограмм табличек и наклеек на Вашем мотоцикле. Некоторые из них предупреждают Вас о потенциальной опасности серьезного травмирования. Другие предоставляют важную информацию, касающуюся безопасности. Внимательно изучите содержание данных табличек и наклеек, и никогда не удаляйте их.

Если таблички или наклейки отклеились, или текст на них стал трудночитаем, обратитесь к дилеру компании Honda для их замены.

На каждой из них нанесен специальный символ. Расшифровки значений символов следует понимать так:



Внимательно прочитайте соответствующие указания и предостережения данного Руководства по эксплуатации.



Неуклонно соблюдайте указания и процедуры, указанные в *Руководстве по обслуживанию и ремонту*. В целях безопасности сервисные операции должен выполнять квалифицированный механик официального дилера Honda.



### **ОПАСНОСТЬ (на КРАСНОМ фоне)**

Вы **ПОГИБНЕТЕ** или **ПОЛУЧИТЕ ТЯЖЕЛЫЕ ТРАВМЫ**, если не будете следовать инструкциям.

### **ПРЕДУПРЕЖДЕНИЕ (на ОРАНЖЕВОМ фоне)**

Вы можете **ПОГИБНУТЬ** или **ПОЛУЧИТЬ ТЯЖЕЛЫЕ ТРАВМЫ**, если не будете следовать инструкциям.

### **ВНИМАНИЕ (на ЖЕЛТОМ фоне)**

Вы можете **ПОЛУЧИТЬ ТРАВМЫ**, если не будете следовать инструкциям.



**Табличка на аккумуляторной батарее:**

**ОПАСНОСТЬ!**

- Аккумуляторная батарея выделяет взрывоопасные газы. Не приближайте к аккумуляторной батарее источники открытого пламени или искр.
- При работе с аккумуляторной батареей всегда надевайте защитную одежду и маску на лицо.
- Не позволяйте прикасаться к батарее детям и другим людям, если они не понимают опасности, связанной с ней, или не умеют с ней обращаться.
- Аккумуляторная батарея содержит серную кислоту (электролит), которая является чрезвычайно едким и ядовитым веществом. При контакте кислоты с кожей или глазами Вы можете получить тяжелые химические ожоги или лишиться зрения.
- Внимательно прочитайте данное Руководство перед работой с аккумуляторной батареей. Пренебрежение данными правилами может привести к травмам и повреждению мотоцикла.
- Запрещается использовать батарею при низком уровне электролита. Это может привести к взрыву батареи и тяжелым травмам.

*продолжение на следующей странице 7*

## Таблички-предупреждения



Табличка на крышке радиатора:

### ОПАСНОСТЬ!

НЕ ОТКРЫВАТЬ, КОГДА ДВИГАТЕЛЬ ГОРЯЧИЙ.

Высокая температура: риск ожогов кожи.

Редукционный клапан открывается при давлении в **108 кПа**.

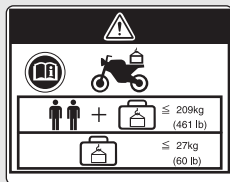

Наклейка об ограничении нагрузки:

### ПРЕДУПРЕЖДЕНИЕ!

ДОПОЛНИТЕЛЬНОЕ ОБОРУДОВАНИЕ И ПЕРЕВОЗКА ГРУЗОВ

- Установка дополнительного оборудования и перевозка грузов могут нарушить безопасность и курсовую устойчивость.
- Прежде чем устанавливать оборудование, внимательно прочтите инструкцию по его установке и данное Руководство.
- Общая масса дополнительного оборудования и багажа вместе с массой водителя и пассажира не должна превышать максимально допустимую нагрузку: **209 кг**.
- В любом случае масса груза не должна превышать **27 кг**.
- Не рекомендуется устанавливать крупногабаритные передние обтекатели, крепящиеся на вилку или руль.



**Наклейка на заднем амортизаторе:**

ЗАПОЛНЕНО ГАЗОМ ПОД ДАВЛЕНИЕМ.

Не разбирать. Не нагревать.

**NC750SA:**

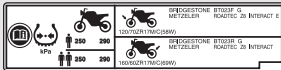

**NC750XA/XD:**

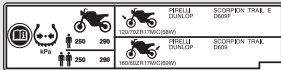

**Наклейка с информацией о шинах:**

Рекомендуемое давление воздуха в холодных шинах:

[Только водитель]

Передняя **250 кПа (2,50 кг/см<sup>2</sup>)**

Задняя **290 кПа (2,90 кг/см<sup>2</sup>)**

[Водитель и пассажир]

Передняя **250 кПа (2,50 кг/см<sup>2</sup>)**

Задняя **290 кПа (2,90 кг/см<sup>2</sup>)**

Размер шины:

Передняя **120/70ZR17M/C (58W)**

Задняя **160/60ZR17M/C (69W)**

<b>NC750SA</b>	Марка шин:	BRIDGESTONE	METZELER
	Передняя	<b>BT023F G</b>	<b>ROADTEC Z8 INTERACT E</b>
	Задняя	<b>BT023R G</b>	<b>ROADTEC Z8 INTERACT</b>
<b>NC750XA/XD</b>	Марка шин:	PIRELLI	DUNLOP
	Передняя	<b>SCORPION TRAIL E D609F</b>	
	Задняя	<b>SCORPION TRAIL D609</b>	

## Таблички-предупреждения



### Наклейка напоминания об опасности:

Всегда одевайте мотоциклетный шлем и защитную одежду.

### Рекомендуемое топливо:

Только неэтилированный автомобильный бензин.

### NC750XA/XD:



### Наклейка с информацией о приводной цепи:

Следите за тем, чтобы приводная цепь всегда была правильно натянута и смазана.

Прогиб цепи после натяжения:

**NC750XA/XD: 30 – 40 мм**

**NC750SA: 25 – 35 мм**

### NC750SA:



### Наклейка на багажном отсеке:

Максимально допустимая масса перевозимого груза: **5,0 кг**

## Важные предостережения

- Будьте внимательны и осторожны во время езды. Всегда держите руки на руле, а ноги — на подножках.
- Во время движения пассажир должен держаться руками за ручки, а ноги ставить на подножки.
- Всегда помните о безопасности пассажира и других участников дорожного движения.

### Мотоэкипировка

Вы и Ваш пассажир должны обязательно надевать мотоциклетные шлемы с защитой глаз, а также мотоэкипировку или защитную одежду со светоотражающими вставками. Одежда должна быть безопасной и соответствовать погодным и дорожным условиям.

#### Шлем

Сертифицированный в соответствии со стандартами безопасности, хорошо заметный, соответствующий Вашему размеру.

- шлем должен быть удобным и плотно сидеть на голове с застегнутым ремешком.

- шлем должен иметь прозрачное, не искажающее видимость забрало (или иную защиту для глаз).



### ПРЕДУПРЕЖДЕНИЕ

Отсутствие шлема увеличивает риск тяжелой травмы или гибели в ДТП. Во время движения водитель и пассажир мотоцикла должны быть в шлемах.

#### Перчатки

Полнопальные, кожаные с высокой стойкостью к истиранию.

#### Обувь

Прочные мотоботы или ботинки с подошвой, препятствующей скольжению, и с защитой лодыжек.

#### Куртка и штаны

Хорошо заметная куртка с длинными рукавами и защитными элементами и прочные мотоштаны (или мотокомбинезон).



## Меры предосторожности при вождении

### Период обкатки

На протяжении первых 500 км пробега нового мотоцикла рекомендуется соблюдать указанные ниже ограничения и рекомендации. Это обеспечит Вашему мотоциклу надежность и сохранение рабочих характеристик в дальнейшей эксплуатации.

- Избегайте резких разгонов, интенсивного ускорения, и не трогайтесь с места с полностью открытой дроссельной заслонкой.
- Избегайте резких торможений и быстрого переключения передач.
- Езьте спокойно

### Тормоза

Соблюдайте следующие рекомендации:

- Избегайте резких торможений и быстрого переключения на пониженную передачу.
  - ▶ Резкое торможение может существенно ухудшить устойчивость мотоцикла.
  - ▶ По возможности уменьшайте скорость перед поворотом, чтобы предотвратить занос.

- Будьте особо внимательны на скользкой дороге.
  - ▶ Скользкая или влажная поверхность повышает риск блокирования колес и увеличивает тормозной путь.
- Избегайте длительного торможения
  - ▶ Оно может стать причиной перегрева тормозных механизмов и снизить эффективность их работы. При передвижении на крутом спуске тормозите двигателем, включая пониженную передачу, и время от времени включайте тормоза, чтобы снизить скорость.
- Используйте торможение двигателем совместно с прерывистым использованием тормозов для максимально эффективного замедления движения мотоцикла.

## Меры предосторожности при вождении

### ■ Антиблокировочная система (ABS)

Ваш мотоцикл оборудован антиблокировочной системой (ABS), которая предотвращает полное блокирование колес и помогает избежать непредвзятого движения в случае резкого торможения.

- Антиблокировочная система не сокращает тормозной путь. При определенных обстоятельствах тормозной путь может быть даже длиннее, чем у мотоцикла без ABS.
- Антиблокировочная система не функционирует на скоростях менее 10 км/ч.
- При срабатывании ABS на рычаге или педали тормоза может ощущаться сопротивление. Это нормальное явление.
- Всегда используйте только рекомендованные шины, чтобы обеспечить корректную работу антиблокировочной системы.

### ■ Торможение двигателем

Торможение двигателем при отпущенной рукоятке акселератора помогает замедлить Ваш мотоцикл. Для более эффективного снижения скорости по мере замедления переключайтесь на пониженные передачи. Используйте торможение двигателем совместно с прерывистым использованием тормозов для замедления мотоцикла на затяжных спусках.

### ■ Управление в плохую погоду

Поверхность дороги при намокании становится скользкой, кроме того, мокрые тормозные механизмы менее эффективны, чем сухие. Будьте предельно внимательны при торможении на мокрой дороге. Если тормоза намокли, просушите их, притормозив несколько раз на небольшой скорости.

## Меры предосторожности при вождении

### Стоянка

- Установите мотоцикл на ровной горизонтальной площадке.
- Если Вам приходится ставить мотоцикл на склоне или неровной поверхности, устанавливайте его так, чтобы он не мог сдвинуться или упасть.
- Убедитесь, что нагретые части мотоцикла не контактируют с горючими материалами.
- Не прикасайтесь к двигателю, выхлопной трубе с глушителем, тормозам и другим нагретым агрегатам до тех пор, пока они не остынут.
- Чтобы снизить вероятность угона Вашего мотоцикла, всегда запирайте рулевую колонку и забирайте с собой ключ, когда оставляете мотоцикл без присмотра. Рекомендуется использовать дополнительное противоугонное устройство.

### Постановка мотоцикла на боковую подножку

1. Остановите двигатель.
2. Толкните боковой упор вниз.
3. Медленно наклоните мотоцикл влево, пока он полностью не обопрется на упор.
4. Поверните руль влево до упора.
  - ▶ Если Вы повернете руль вправо, устойчивость мотоцикла снизится, и это может привести к падению.
5. Установите ключ в замке зажигания в положение LOCK и выньте его из замка. ➡ стр.35

### Заправка топливом и выбор топлива

Для защиты двигателя и каталитического нейтрализатора Вашего мотоцикла соблюдайте следующие рекомендации:

- Применяйте только неэтилированный бензин.
- Используйте только топливо с рекомендуемым октановым числом. Использование топлива с более низким октановым числом может привести к снижению мощности двигателя.
- Не используйте топливо с высоким содержанием спирта. ➔ стр.127
- Запрещается использовать загрязненный бензин или смесь бензина с маслом.
- Не допускайте попадания в топливный бак грязи, пыли или воды.

## Дополнительное оборудование и модификация мотоцикла

Мы настоятельно не рекомендуем Вам использовать дополнительное оборудование, которое не было специально разработано компанией Honda для Вашего мотоцикла, равно как и вносить изменения в конструкцию мотоцикла. В противном случае мотоцикл может стать небезопасным. Изменение конструкции мотоцикла также может привести к отмене действия гарантии производителя на данный мотоцикл. Кроме того, внесенные изменения могут сделать незаконным использование мотоцикла на дорогах общего пользования. Прежде чем установить какое-либо дополнительное оборудование на свой мотоцикл, убедитесь, что оно безопасно и соответствует требованиям законодательства.



### **ПРЕДУПРЕЖДЕНИЕ**

Несоответствующие аксессуары или модификации могут привести к аварийной ситуации с тяжелыми последствиями или летальным исходом.

Соблюдайте все указания относительно дополнительного оборудования, изложенные в данном Руководстве.

Запрещается эксплуатировать мотоцикл с прицепом или коляской. Конструкция мотоцикла не предусматривает работы с прицепом или коляской. Их использование серьезно нарушит управляемость мотоцикла.

## Перевозка грузов

- Перегрузка мотоцикла ухудшает его управляемость, эффективность торможения и устойчивость. Всегда поддерживайте безопасную скорость мотоцикла, соответствующую массе перевозимого на нем груза.
- Не превышайте установленное ограничение по массе груза.
  - ▣ **Максимальная допустимая нагрузка/ Максимальная масса груза** стр.138, 141
- Надежно закрепите груз так, чтобы он находился ближе к центру масс мотоцикла, и надежно зафиксируйте его.
- Не размещайте груз возле глушителя и не загромождайте грузом приборы освещения.



### **ПРЕДУПРЕЖДЕНИЕ**

Перегрузка транспортного средства или неправильное размещение груза может привести к аварии с серьезными последствиями, травмами или смертельным исходом. Необходимо строго соблюдать ограничения по весу груза и неукоснительно выполнять рекомендации данного Руководства.

# Основные узлы и компоненты

(NC750XA, NC750SA)

Бачок заднего тормоза → стр. 83

Аккумуляторная батарея → стр. 74

Главный предохранитель → стр. 122

NC750SA

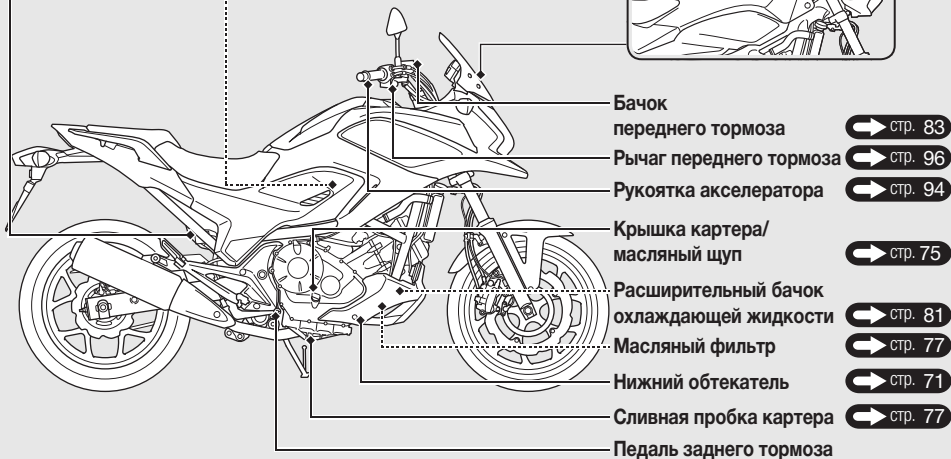
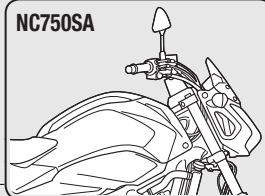

Рычаг сцепления → стр. 91

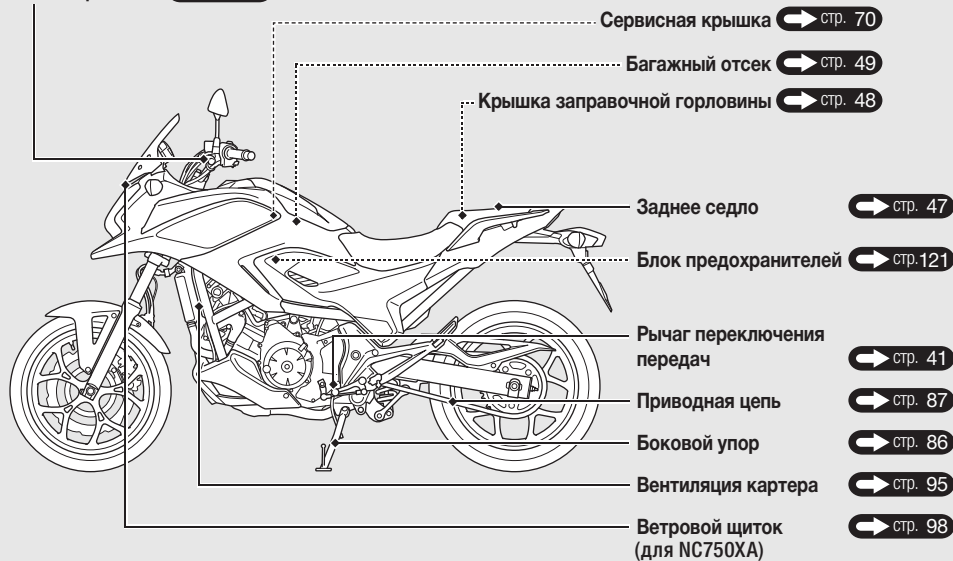

продолжение на следующей странице 19



## Расположение основных узлов и компонентов *(продолжение)* (NC750XD)

Бачок заднего тормоза → стр. 83

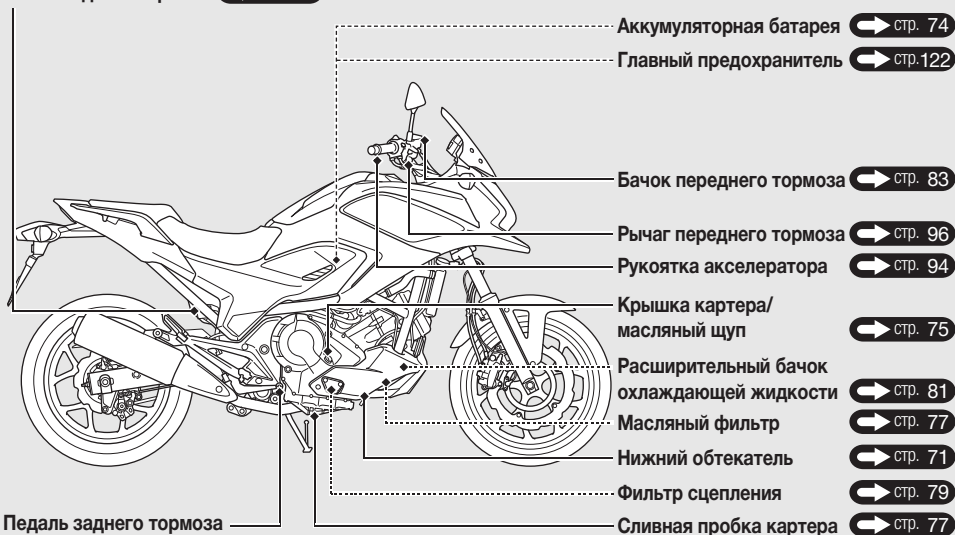

Рычаг стояночного тормоза → стр. 85

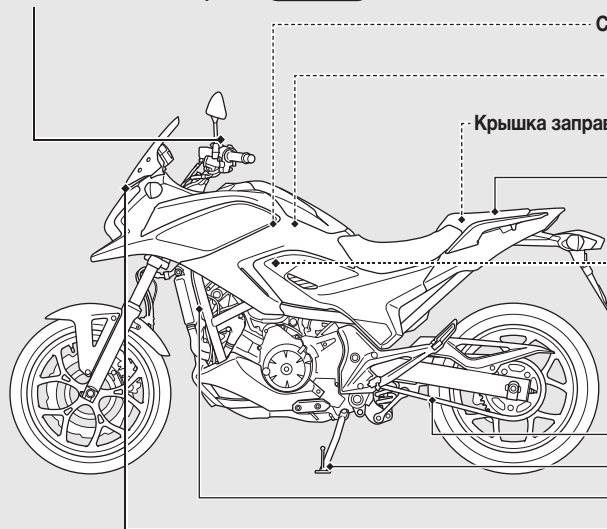

Сервисная крышка → стр. 70

Багажный отсек → стр. 49

Крышка заправочной горловины → стр. 48

Заднее седло → стр. 47

Блок предохранителей → стр. 121

Приводная цепь → стр. 87

Боковой упор → стр. 86

Вентиляция картера → стр. 95

Ветровой щиток → стр. 98

# Панель приборов

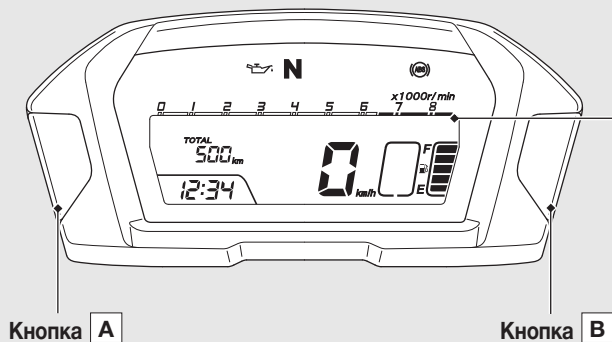

## Проверка работы приборов:

При повороте ключа зажигания в положение ON все приборы и цифровые указатели панели приборов одновременно включатся на несколько секунд, а затем погаснут. Если какой-либо элемент дисплея не включается в установленном режиме, обратитесь к официальному дилеру Honda для проведения проверки.

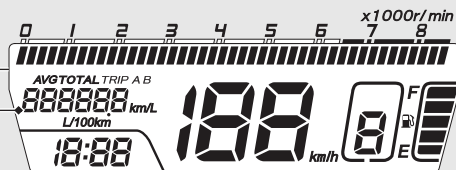

**Одометр [TOTAL]/Счетчик пробега за поездку [TRIP A/B]/Указатель уровня топлива/  
Указатели мгновенного и среднего расхода топлива**

Кнопкой **A** Вы можете переключать этот сегмент дисплея между одометром, счетчиками пробега «А» и «В», указателями мгновенного и среднего расхода топлива и указателем уровня топлива.

- **Одометр:** общий пробег мотоцикла.
- **Счетчик пробега за поездку:** Дистанция, пройденная с момента обнуления счетчика

← стр. 25



продолжение на следующей странице 23

## Панель приборов *(продолжение)*

Средний расход топлива высчитывается согласно данным счетчика пробега «А».

- **Мгновенный расход топлива:**

Показывает текущее (мгновенное) значение расхода топлива. Дисплей показывает «-- .-» сразу после поворота ключа зажигания в положение ON или если скорость движения менее 5 км/ч.

Если дисплей показывает «-- .-» на скорости свыше 5 км/ч, обратитесь к официальному дилеру Honda.

- **Средний расход топлива:**

Показывает среднее значение расхода топлива с момента последнего сброса счетчика пробега «А». Сразу после сброса счетчика «А» дисплей показывает «-- .-». Если дисплей показывает «-- .-» в других случаях, обратитесь к официальному дилеру Honda.

- **Расход топлива:**

Показывает общий объем расхода топлива с момента последнего сброса счетчика пробега «А». Если дисплей показывает «-- .-», обратитесь к официальному дилеру Honda.

▶ Как сбросить показания среднего расхода топлива и расхода топлива  стр. 25

## Как сбросить показания счетчиков пробега и счетчиков расхода топлива:

- 1 Чтобы одновременно сбросить показания счетчика пробега за поездку «А» и счетчиков расхода топлива, нажмите и удерживайте кнопку **[B]**.

**Счетчик пробега за поездку «А»**



**Средний расход топлива**



**Расход топлива**



- 2 Когда все приборы сброшены, дисплей показывает «0,0» в каждом из режимов.



- 3 Потом дисплей перейдет в последний выбранный режим.

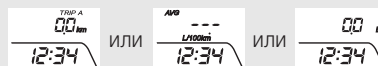

- 4 Чтобы сбросить показания счетчика пробега за поездку «В», выведите его на дисплей и удерживайте кнопку **[B]**.

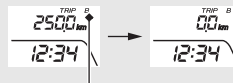

**Счетчик пробега за поездку «В»**

## Панель приборов *(продолжение)*

### Указатель расхода резерва топлива

В данном режиме дисплей показывает объем расхода резервного запаса топлива. Данный режим включается автоматически, когда начинает мигать нижний сегмент («E») указателя уровня топлива. Как можно скорее заправьте топливный бак.

Если дисплей показывает «--.--», обратитесь к официальному дилеру Honda.

### Указатель расхода резерва топлива



- Счетчик начинает отсчет от «0,0» л.
  - ▶ Если Вы переключите дисплей на одометр, счетчик пробега и т.д.  стр. 23, через 10 секунд он автоматически вернется к счетчику расхода резерва топлива.

Дисплей автоматически вернется к штатному режиму индикации, когда Вы проедете приблизительно 100 м после заправки топливного бака свыше резервного объема.

## (NC750XA, NC750SA)

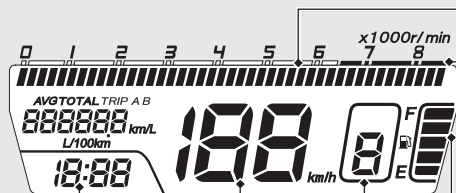

**Часы (12-часовой режим)**  
Как настроить: стр. 31

### Индикатор трансмиссии

Показывает номер выбранной передачи.

- ▶ «-» мигает, если повернуть ключ зажигания в положение ON с аварийным выключателем двигателя в положении OFF
- ▶ «-» появляется, когда невозможно переключить трансмиссию на нужную передачу.

### Тахометр

#### ВНИМАНИЕ

Следите за тем, чтобы показатели тахометра не доходили до уровня «красной» зоны. Превышение максимально допустимой частоты вращения коленчатого вала отрицательно сказывается на ресурсе двигателя.

#### «Красная» зона шкалы

(недопустимая зона работы двигателя)

### Указатель уровня топлива

Остаток топлива в баке, когда мигает первый сегмент («E»): приблизительно 3,3 литра.

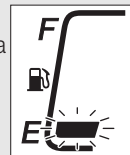

Если указатель постоянно мигает или выключается: стр. 106



## Панель приборов (продолжение) (NC750XD)

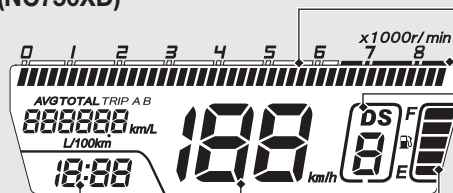

Спидометр

Часы (12-часовой режим)  
Как настроить: стр. 31

### Указатель уровня топлива

Остаток топлива в баке, когда мигает первый сегмент («E»):  
приблизительно 3,3 литра.

Если постоянно мигает или выключается: стр.106

### Тахометр

#### ВНИМАНИЕ

Следите за тем, чтобы показатели тахометра не доходили до уровня «красной» зоны. Превышение максимально допустимой частоты вращения коленчатого вала отрицательно сказывается на ресурсе двигателя.

«Красная» зона шкалы  
(недопустимая зона работы двигателя)

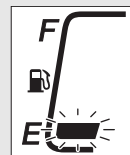

**Индикатор «D» [ОБЫЧНЫЙ]**



Включается, когда Вы выбираете режим «D» в автоматическом режиме трансмиссии.  **стр. 45**

**Индикатор «S» [СПОРТИВНЫЙ]**

Включается, когда Вы выбираете режим «S» в автоматическом режиме трансмиссии.  **стр. 45**

**Индикатор трансмиссии**

В режиме «D», «S» или в ручном режиме трансмиссии показывает номер текущей передачи.

- ▶ «-» на несколько секунд появляется и исчезает после запуска двигателя.
- ▶ «-» мигает, если переключить аварийный выключатель двигателя из положения RUN  в положение OFF  с ключом в замке зажигания в положении ON.
- ▶ «-» мигает, если повернуть ключ зажигания в положение ON с аварийным выключателем двигателя в положении OFF .

Этот индикатор также может мигать, если:

- ▶ переднее колесо мотоцикла отрывается от земли.
- ▶ Вы проворачиваете колесо, когда мотоцикл обездвижен на боковом упоре.

Это нормальное явление. Чтобы перезапустить систему, поверните ключ зажигания сначала в положение OFF, а потом — снова в положение ON.

**Если символ «-» на индикаторе трансмиссии мигает во время движения:**  **стр.105**

## Панель приборов *(продолжение)*

### Настройка дисплея

Вы можете настроить такие параметры:

- цифровые часы;
- яркость подсветки дисплея;
- единицы расхода топлива.



↔ Нажмите и удерживайте кнопки **A** и **B**.

▨ Нажмите кнопку **A**.

Дисплей переходит из режима настройки в штатный режим индикации, если:

- Вы не нажали ни одной кнопки за 30 сек.;
- Вы повернули ключ зажигания в положение OFF, а потом — снова в ON.

Настроив параметр, нажмите кнопку **A**, иначе настройки будут отменены.

### 1. Как настроить яркость дисплея:

Можно выбрать один из трех уровней яркости.

- 1 Поверните ключ зажигания в положение ON.
- 2 Нажмите и удерживайте обе кнопки **A** и **B**, пока показатели минут на цифровых часах не изменятся на уровень яркости.
- 3 Нажмите кнопку **B**, чтобы изменить уровень.

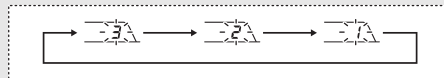

- 4 Нажмите кнопку **A**, чтобы сохранить выбранный уровень и перейти к настройкам часов.

## 2. Как настроить часы:

- 1 После настройки яркости подсветки дисплея показатели часов начинают мигать.
- 2 Несколько раз нажмите кнопку **[B]**, пока дисплей не покажет нужный час текущего времени.
  - ▶ Чтобы быстро изменить показатели, нажмите и удерживайте данную кнопку.

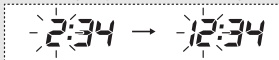

- 3 Нажмите кнопку **[A]**. Показатели минут на дисплее начнут мигать.

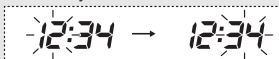

- 4 Несколько раз нажмите кнопку **[B]**, пока дисплей не покажет нужные минуты текущего времени.
  - ▶ Чтобы быстро сменить показания, нажмите и удерживайте данную кнопку.

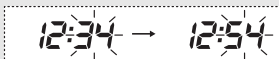

- 5 Нажмите кнопку **[A]**, чтобы запустить часы. Дисплей перейдет к режиму выбора единиц расхода топлива.

## 3. Как изменить единицы расхода топлива:

- 1 После настройки часов обозначения единиц измерения начинают мигать.
- 2 Нажмите кнопку **[B]**, чтобы выбрать «км/Л» (километров на литр) или «Л/100 км» (литров на сто километров).



- 3 Нажмите кнопку **[A]**, чтобы применить настройки. Дисплей перейдет в режим настройки яркости подсветки.

# Индикаторы



## Сигнализатор падения давления масла

Включается при установке ключа зажигания в положение ON и выключается при пуске двигателя.

Если включился во время работы двигателя: ➡ [стр.103](#)



## Индикатор антиблокировочной системы (ABS)

Включается при установке ключа зажигания в положение ON и выключается, когда скорость мотоцикла достигает прилб. 10 км/час.

Если включился во время движения: ➡ [стр.104](#)





## Сигнализатор перегрева двигателя

Если включился во время движения:

➡ [стр.102](#)



## Сигнализатор нарушения работы PGM-FI (программированного впрыска топлива)

Включается на короткое время при повороте ключа зажигания в положение ON при выключателе двигателя, находящемся в положении RUN . Включается при повороте ключа зажигания в положение ON при выключателе двигателя, находящемся в положении OFF .

Если включился во время работы двигателя: ➡ [стр.103](#)

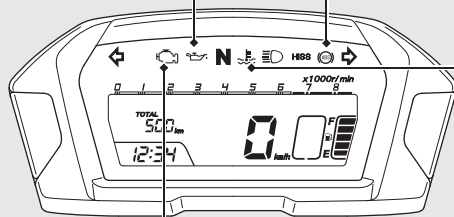

**(P) Индикатор стояночного тормоза**  
(только для NC750XD)

Загорается для информирования о том, что стояночный тормоз не разблокирован.

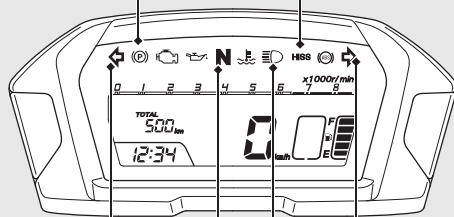

**Индикатор левого указателя поворота**

**Индикатор HISS** **стр.101**

- Кратковременно включается при повороте ключа в замке зажигания в положение ON при аварийном выключателе двигателя, находящемся в положении RUN . Гаснет, если ключ зажигания имеет правильный код.
- Если ключ зажигания находится в положении OFF, индикатор может мигать каждые 2 секунды в течение 24 часов после выключения зажигания.



**Индикатор правого указателя поворота**



**Индикатор дальнего света**



**Индикатор нейтральной передачи**

Включается при включении нейтральной передачи («N»).

# Кнопки и переключатели

(NC750XA, NC750SA)\*

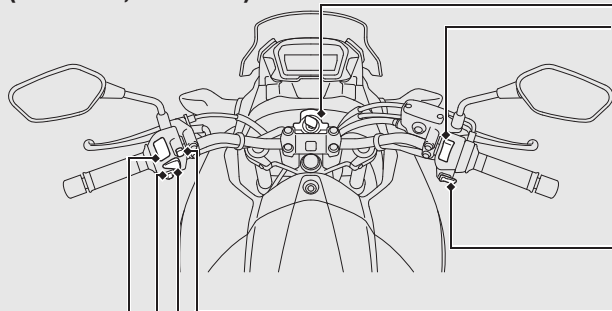

**Звуковой сигнал**



**Переключатель указателей поворота**

▶ Чтобы выключить, нажмите на переключатель.

**Переключатель режимов фары**

- ≡D: Дальний свет
- ≡D: Ближний свет
- ≡D**PASS**: Сигнал дальним светом фары

**Аварийный выключатель двигателя**

При нормальных условиях должен оставаться в положении RUN ○.

▶ Чтобы остановить двигатель в экстренной ситуации, переведите в положение OFF ⊗.



**Кнопка запуска**



**Выключатель сигнала аварийной остановки**

Можно включить, когда ключ зажигания находится в положении ON. Можно выключить независимо от положения выключателя зажигания.

▶ Сигнал остается включенным даже после поворота ключа в OFF или LOCK.

\*: Изображена модель NC750XA. У модели NC750SA расположение органов управления аналогично.

**Выключатель зажигания**

Включает и выключает электрическую систему, блокирует рулевую колонку.

- ▶ Ключ можно извлечь только в положении OFF или LOCK.

**Как заблокировать рулевую колонку:**

Блокируя руль на стоянке, Вы защищаете свой мотоцикл от угона.

Также рекомендуется использовать U-образный противоугонный блокиратор колеса или подобное устройство.

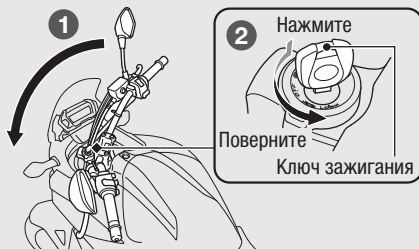
**ON**

Включает электрическую систему для запуска и движения.

**OFF**

Выключает двигатель.

**LOCK**

Блокирует рулевую колонку.

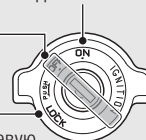
**Блокировка:**

- 1 Поверните руль влево до упора.
- 2 Нажмите на ключ замка зажигания и установите его в положение LOCK.
  - ▶ Если ключ не поворачивается, слегка покачайте руль из стороны в сторону.
- 3 Извлеките ключ из замка зажигания.

**Разблокировка:**

Вставьте ключ в замок зажигания, нажмите на него и поверните в положение OFF.



## Кнопки и переключатели (продолжение) (NC750XD)

### Рычаг стояночного тормоза с фиксатором

При прогревании двигателя или во время парковки стояночный тормоз должен быть включен.

- ▶ Перед началом движения разблокируйте тормоз.

#### Чтобы включить стояночный тормоз:

Потяните за рычаг стояночного тормоза назад.

- ▶ Кнопка фиксатора должна выйти наружу и зафиксировать рычаг. Это блокирует заднее колесо.
- ▶ Стояночный тормоз не будет функционировать, если рычаг отрегулирован неправильно.  стр. 85

#### Чтобы разблокировать стояночный тормоз:

Слегка потяните за рычаг ① назад и, удерживая его, нажмите кнопку фиксатора ②.

- ▶ Перед началом движения убедитесь в том, что индикатор стояночного тормоза выключен. Убедитесь, что стояночный тормоз полностью разблокирован, и ничего не мешает свободному вращению заднего колеса.

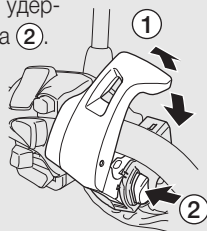



### Выключатель сигнала аварийной остановки

 стр. 34

### Кнопка передачи (+)

Повышает передачу.  стр. 46

### Переключатель режимов фары

-  : Дальний свет
-  : Ближний свет
-  **PASS** : Сигнал дальним светом фары



### Переключатель указателей поворота

- ▶ Чтобы выключить, нажмите на переключатель.

### Кнопка передачи (-)

Понижает передачу.  стр. 46

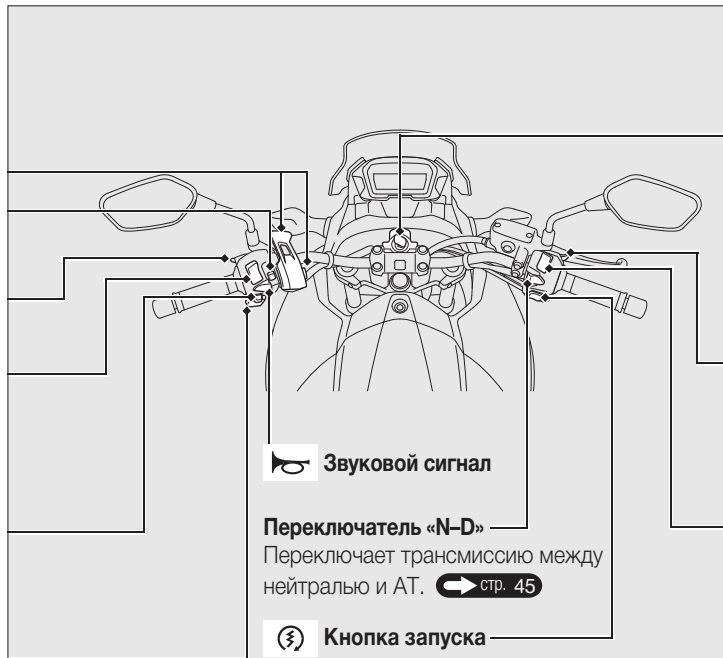

 **Звуковой сигнал**

**Переключатель «N-D»**  
Переключает трансмиссию между нейтралью и АТ.  стр. 45

 **Кнопка запуска**

### **Выключатель зажигания**

Включает и выключает электрическую систему, блокирует руль.

▶ Ключ можно извлечь только в положениях OFF или LOCK.

**Блокировка руля:**  стр. 35

### **Переключатель «АТ/МТ»**

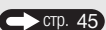
Переключает режимы управления коробкой передач между автоматическим (АТ) и ручным (МТ).  стр. 45

### **Аварийный выключатель двигателя**

При нормальных условиях работы должен оставаться в положении RUN .

▶ Чтобы остановить двигатель в экстренной ситуации, переведите в положение OFF .

# Пуск двигателя

## NC750XA

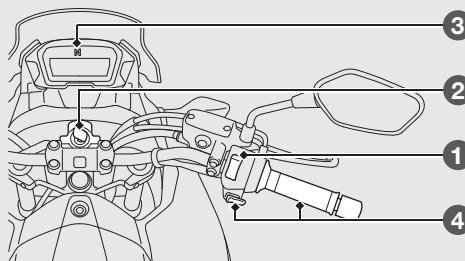

Запускайте двигатель согласно этим указаниям независимо от его температуры.

### ВНИМАНИЕ

- Если двигатель не запустился после 5 секунд, поверните ключ зажигания в положение OFF и подождите 10 сек. до следующей попытки пуска.
- Длительная работа двигателя в холостом режиме может повредить двигатель и выхлопную систему.
- Резкая работа дроссельной заслонкой или работа двигателя на увеличенной частоте холостого хода более 5 минут может повредить покрытие выхлопной трубы.

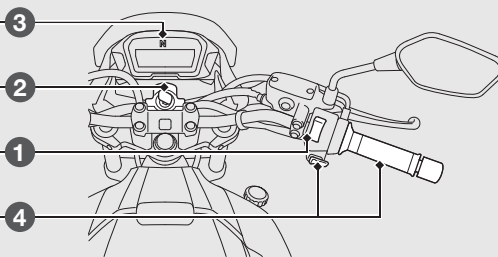

## NC750SA

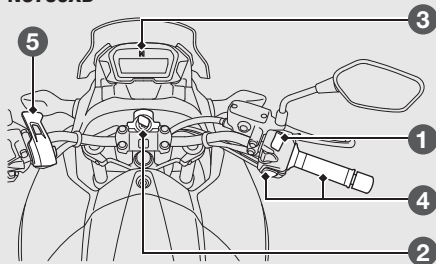

## NC750SA/XA

- 1 Переведите аварийный выключатель двигателя в положение RUN
- 2 Поверните ключ зажигания в положение ON.
- 3 Включите нейтральную передачу (загорится индикатор ) или выжмите рычаг сцепления. При этом боковой упор должен быть поднят.
- 4 При полностью закрытой дроссельной заслонке нажмите кнопку запуска

**NC750XD****NC750XD**

- 1 Переведите аварийный выключатель двигателя в положение RUN .
- 2 Поверните ключ зажигания в положение ON.
- 3 Включите нейтральную передачу (должен включиться индикатор ).
- 4 При полностью закрытой дроссельной заслонке нажмите кнопку запуска .
- 5 Перед началом движения обязательно разблокируйте стояночный тормоз.

**(Все модели)**

Если Вам не удалось запустить двигатель:

- 1 Полностью откройте дроссельную заслонку и нажмите на кнопку запуска, удерживая ее в течение 5 секунд.
- 2 Повторите процедуру запуска.
- 3 Если холостой ход после запуска двигателя нестабилен, немного приоткройте дроссельную заслонку.
- 4 Если Вам не удалось запустить двигатель, подождите 10 секунд и повторите пункты 1 и 2.

Если двигатель не заводится  **стр.101**

## Запуск двигателя *(продолжение)*

(NC750XD)

### Чтобы остановить двигатель:

- 1 Переключите трансмиссию на нейтральную передачу (должен включиться индикатор **N**).
  - ▶ Если Вы повернете ключ зажигания в положение OFF, оставив трансмиссию на передаче, двигатель заглухнет, а сцепление выключится.
- 2 Поверните ключ в замке зажигания в положение OFF и выньте его из замка.
- 3 Включите стояночный тормоз.  стр. 36

# Переключение передач

**(NC750XA, NC750SA)**

Трансмиссия Вашего мотоцикла имеет 6 передач переднего хода. Соответственно, рычаг трансмиссии имеет 1 положение для хода вниз и 5 положений для хода вверх от нейтральной передачи.

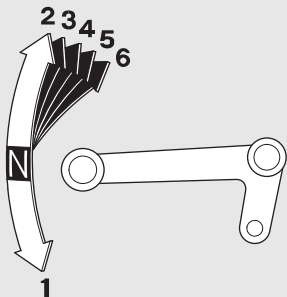

Если Вы включите передачу при откинута боковом упоре, то двигатель автоматически выключится.

**(NC750XD)**

Ваш мотоцикл оборудован 6-ступенчатой автоматической коробкой передач. Она может переключать передачи в автоматическом режиме (АТ), или же Вы можете перевести ее в ручной режим (МТ) и выбирать передачи самостоятельно, по тому же принципу, что и в стандартной механической трансмиссии.

## Переключение передач (продолжение) (NC750XD)

### Коробка передач с двумя сцеплениями

Для полного удовлетворения потребностей водителя в любой дорожной ситуации коробка передач имеет несколько режимов работы: Автоматический (АТ) (делящийся на режимы D [обычный] для нормальных условий и S [спортивный] для повышенной скорости); и Ручной (МТ), который работает по принципу механической коробки передач.

- ▶ Чтобы коробка передач с двумя сцеплениями работала правильно, устанавливайте на мотоцикл только рекомендуемые шины и звездочки.

Коробка передач с двумя сцеплениями имеет функцию самодиагностики, запускаемую автоматически сразу после запуска двигателя. На индикаторе трансмиссии появится, а затем погаснет символ «→». Пока горит символ «→», переключение передач невозможно.

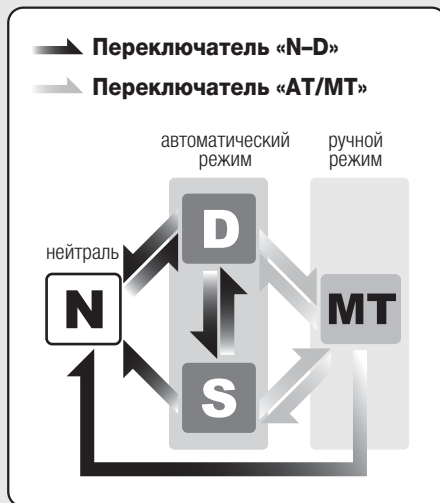

**Нейтральная передача [N]:** трансмиссия переходит на нейтральную передачу (**[N]**), когда Вы переводите ключ зажигания в положение ON.

**Если трансмиссия не переходит на нейтральную передачу, когда Вы включаете зажигание:**

- ▶ Поверните ключ зажигания в положение OFF, а потом — снова в положение ON.
- ▶ Если нейтральная передача все еще не включилась:  **стр. 105**  
Вы можете услышать щелчки, когда трансмиссия переходит на нейтральную передачу. Это нормальное явление.

**Вы можете переключать трансмиссию между режимами «N» и «D», когда:**

- ▶ мотоцикл остановлен, а двигатель работает на холостых оборотах. Вы не сможете переключить трансмиссию с «D» на «N» или наоборот, если колеса мотоцикла вращаются.
- ▶ дроссельная заслонка полностью закрыта.  
Вы не сможете переключиться с нейтральной передачи на «D», если дроссельная заслонка хоть немного открыта.
- ▶ боковой упор поднят.

**ВНИМАНИЕ**

- Чтобы не повредить механизм двойного сцепления, не применяйте ручку акселератора для удержания мотоцикла на крутом подъеме.



## Переключение передач *(продолжение)*

**РЕЖИМ «АТ» (автоматический):** в этом режиме трансмиссия автоматически переключает передачи согласно условиям движения. Вы можете также самостоятельно переключать передачи переключателями (+) и (-) на левой ручке руля. Данная функция удобна, когда нужно временно понизить передачу перед подъемом и т.п.  стр. 46

В зависимости от Ваших потребностей, Вы можете выбрать один из двух алгоритмов работы трансмиссии в автоматическом режиме: режим «D» [обычный] или режим «S» [спортивный].

**Режим «D» (АТ):** стандартный режим работы трансмиссии. Выбирайте режим «D» для движения в нормальных условиях и экономии топлива.

**Режим «S» (АТ):** выбирайте этот режим, когда нужно больше мощности, например, для быстрого разгона, опережения или подъема.

**РЕЖИМ «MT» (ручной):** в этом режиме Вы можете самостоятельно переключать передачи — с первой по шестую.

## Переключение режимов: нейтраль (N) – AT – MT

### С нейтральной передачи (N) на «AT»:

Нажмите на переключатель «N-D» со стороны D/S ①. На дисплее появится индикатор режима — «D», а индикатор трансмиссии покажет номер текущей передачи — «1».

### С «AT» или «MT» на нейтральную передачу:

Нажмите на переключатель «N-D» со стороны N ②.

### С «D» на «S» и наоборот в автоматическом режиме (AT):

Нажмите на переключатель «N-D» со стороны D/S. На дисплее появится индикатор «D» или «S» (③, ④).

### С ручного (MT) на автоматический режим (AT) и наоборот:

Нажмите на переключатель «AT/MT» ⑤. Когда включен ручной режим (MT), индикатор режима («D» или «S») исчезает с дисплея ⑥.

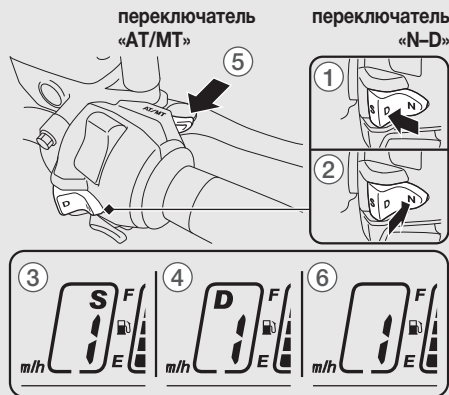

## Переключение передач *(продолжение)*

### Управление в ручном режиме (MT)

В ручном режиме (MT) Вы можете самостоятельно переключать передачи кнопками (+) и (-) на левой ручке руля. Индикатор показывает номер выбранной передачи (1 – 6).

- ▶ В ручном режиме (MT) трансмиссия не переходит на более высокую передачу автоматически. Следите, чтобы показатели тахометра не выходили в «красную» зону шкалы.
- ▶ Даже в режиме MT трансмиссия автоматически включает более низкую передачу, когда Вы уменьшаете скорость движения.
- ▶ Даже в режиме MT Вы начинаете движение с первой передачи.

Чтобы включить более высокую передачу:  
Нажмите на переключатель трансмиссии (+) **(7)**.

Чтобы включить более низкую передачу:  
Нажмите на переключатель трансмиссии (-) **(8)**.

Продолжительное нажатие любого из переключателей (+) или (-) не приводит к последовательному переключению передач. Чтобы еще раз повысить или понизить передачу, отпустите и снова нажмите соответствующий переключатель.

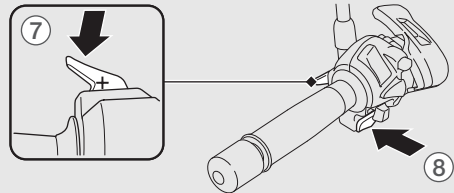

### Ограничитель количества оборотов двигателя

Система не включит более низкую передачу, если обороты двигателя превышают допустимые.

# Топливо

Горловина заправки топливного бака находится под задним сидлом.

## Чтобы открыть заднее сидло:

- 1 Вставьте ключ зажигания в замок и поверните его против часовой стрелки.
- 2 Потяните сидло за переднюю часть.

NC750XA/XD

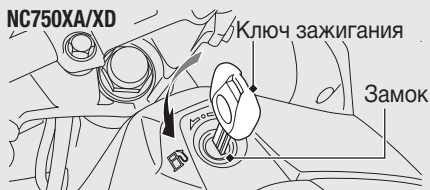

NC750SA

Ключ зажигания

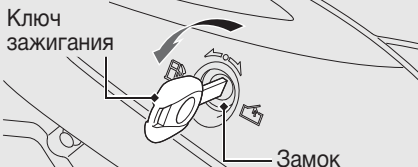

## Чтобы закрыть заднее сидло:

- 1 Потяните за подпору вверх.
- 2 Опустите сидло и прижмите его переднюю часть к раме, чтобы закрыть замок.
  - ▶ Слегка дерните за передний край сидла, чтобы убедиться, что выступы вошли в зацепление.
  - ▶ Сидло запирается автоматически. Будьте внимательны, чтобы не запереть под ним ключ зажигания.
- 3 Выньте ключ зажигания из замка.

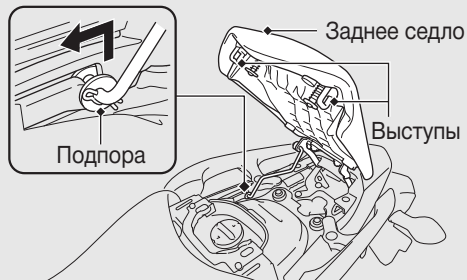

продолжение на следующей странице 47

## Топливо *(продолжение)*

**Тип топлива:** Только неэтилированный бензин.

**Октановое число:** 92 или выше (по исследовательскому методу).

**Емкость топливного бака:** 14,1 л

**Заправка и требования к топливу** ➔ стр. 15

### Чтобы открыть топливный бак:

- 1 Откройте заднее седло. ➔ стр. 47
- 2 Поворачивайте крышку заправочной горловины против часовой стрелки до упора, затем снимите крышку.

### Чтобы закрыть топливный бак:

- 1 Установите крышку на горловину и плотно затяните ее, вращая по часовой стрелке.
  - ▶ Убедитесь, что стрелки на крышке и на поверхности бака совмещены.
- 2 Закройте заднее седло.

Не заполняйте бак выше нижнего края заправочной горловины (см. схему выше).



## **⚠ ПРЕДУПРЕЖДЕНИЕ**

Бензин огнеопасен и взрывоопасен. При неосторожном обращении с бензином Вы можете получить очень серьезные ожоги и травмы.

- Перед заправкой заглушите двигатель и держитесь подальше от источников открытого огня и искр.
- Заправляйте бак только вне помещений.
- Тщательно вытирайте потеки бензина.

# Багажный отсек

## NC750XA/XD

Ключ зажигания

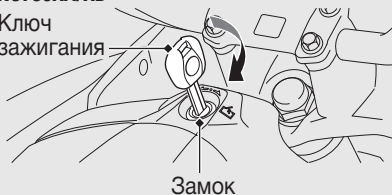

## NC750SA

Ключ зажигания

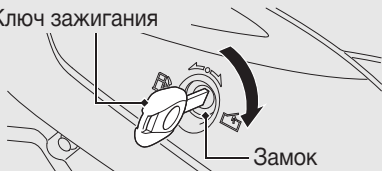

### Чтобы открыть багажный отсек:

- 1 Вставьте ключ зажигания в замок и поверните по часовой стрелке.
- 2 Потяните вверх крышку багажного отсека за ее переднюю часть.

### Чтобы закрыть багажный отсек:

- 1 Опустите крышку багажного отсека и придавите ее переднюю часть, чтобы закрыть.
  - ▶ Слегка дерните за передний край крышки, чтобы убедиться, что выступы вошли в зацепление.
  - ▶ Отсек запирается автоматически. Будьте внимательны, чтобы не запереть в отсеке ключ.
- 2 Выньте ключ зажигания из замка.

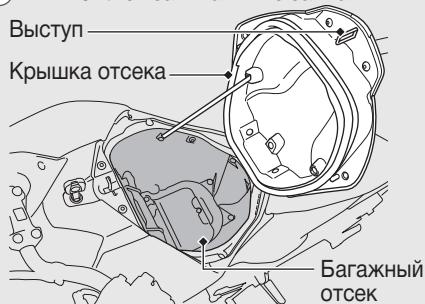

продолжение на следующей странице 49

## Багажный отсек *(продолжение)*

В багажном отсеке можно хранить шлем. Чтобы поместить шлем в багажный отсек, кладите его передней частью вверх так, как показано на схеме.

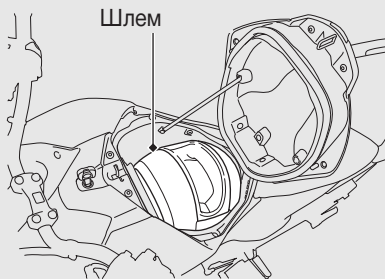

- ▶ Шлемы большого размера или нестандартной формы могут не влезть в багажный отсек.

Как открыть багажный отсек  **стр. 49**

Ни при каких обстоятельствах не превышайте максимальную грузоподъемность багажного отсека.

### Максимальная грузоподъемность: 5 кг

- ▶ Не храните в багажном отсеке горючие вещества или предметы, подверженные повреждениям вследствие высоких температур.

#### ПРИМЕЧАНИЕ

- В данном Руководстве изображен багажный отсек на примере модели NC750XA/XD. Багажный отсек модели NC750SA отличается только формой крышки и расположением замка.

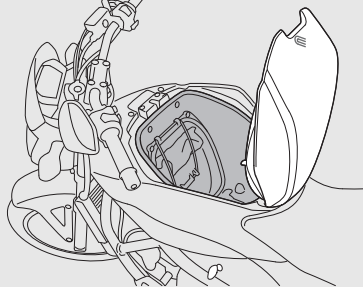

## Комплект инструментов и блокиратор колеса

Комплект инструментов крепится резиновой лентой к крышке аккумуляторного отсека в багажном отсеке. Там же предусмотрено место для укладки U-образного противоугонного блокиратора колеса.



- ▶ Блокиратор колеса и комплект инструментов можно зафиксировать одной лентой.
- ▶ Блокираторы колес большого размера и нестандартной формы могут не поместиться в отсеке.

Как открыть багажный отсек стр. 49

## Пакет для документов

Пакет для документов расположен в ящике на дне багажного отсека.

**Чтобы открыть ящик для документов:**

- 1 Вытяните фиксатор. стр. 73
- 2 Поднимите крышку ящика.

**Чтобы закрыть пакет для документов:**

- 1 Закройте крышку ящика.
- 2 Вставьте фиксатор в отверстие на крышке.

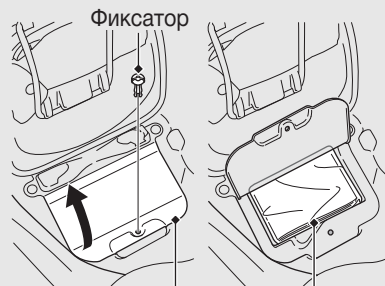

Крышка ящика    Пакет для документов

*продолжение на следующей странице* 51



## Багажный отсек *(продолжение)*

### Держатель шлема

Держатель шлема находится под задним сидлом. Тросик держателя шлема входит в комплект инструментов



- ▶ Используйте держатель шлема только во время стоянки.

Как открыть заднее седло  [стр. 47](#)

### ПРЕДУПРЕЖДЕНИЕ

Во время движения мотоцикла шлем, закрепленный в держателе, будет мешать работе подвески заднего колеса и может стать причиной ДТП, в котором Вы можете получить серьезные травмы или погибнуть.

Используйте держатель только во время стоянки. Запрещается ездить на мотоцикле со шлемом, закрепленным в держателе.

# ТЕХНИЧЕСКОЕ ОБСЛУЖИВАНИЕ

Прежде чем выполнять какие-либо сервисные работы или проводить ремонт мотоцикла, обязательно внимательно прочтите разделы «Важность технического обслуживания» и «Основы правильного обслуживания» данного Руководства. Технические данные, касающиеся обслуживания, приведены в разделе «Технические характеристики».

<b>Важность технического обслуживания</b> .....	54	<b>Тормоза</b> .....	83
<b>Регламент технического обслуживания</b> .....	55	<b>Боковой упор</b> .....	86
<b>Основы правильного обслуживания</b> .....	58	<b>Приводная цепь</b> .....	87
<b>Комплект инструментов</b> .....	69	<b>Рычаг сцепления</b> .....	91
<b>Снятие/установка элементов корпуса</b> .....	70	<b>Рукоятка акселератора</b> .....	94
Сервисная крышка.....	70	<b>Вентиляционная трубка картера</b> .....	95
Нижний обтекатель.....	71	<b>Другие настройки</b> .....	96
Фиксатор.....	73	Регулировка рычага тормоза.....	96
Аккумуляторная батарея.....	74	Регулировка фары.....	97
<b>Моторное масло</b> .....	75	Концевой выключатель стоп-сигнала.....	98
<b>Охлаждающая жидкость</b> .....	81	Ветровой щиток.....	98

## Важность технического обслуживания

### Важность технического обслуживания

Надлежащий уход за мотоциклом является гарантией безопасной и надежной эксплуатации в течение многих лет. Своевременное обслуживание поможет сэкономить деньги и уменьшить загрязнение окружающей среды. Владелец должен осматривать мотоцикл перед каждой поездкой и проводить все периодические проверки, указанные в Регламенте ➔стр.55



### ПРЕДУПРЕЖДЕНИЕ

Неправильное обслуживание мотоцикла или его эксплуатация в ненадлежащем техническом состоянии увеличивает риск аварии с тяжелыми или смертельными последствиями.

Соблюдайте все указания по проверке и обслуживанию, а также Регламента технического обслуживания, изложенные в данном Руководстве.

### Безопасность технического обслуживания

Прочитайте указания по выполнению работ по обслуживанию мотоцикла, прежде чем приступить к ним. Убедитесь, что имеете необходимый инструмент и запчасти, и владеете соответствующими навыками. Мы не можем предостеречь Вас от всех возможных рисков, которые могут возникнуть при проведении обслуживания. Только Вы сами можете определить, в состоянии Вы справиться с той или иной работой, или нет.

При выполнении технического обслуживания мотоцикла следуйте указанным ниже правилам:

- Заглушите двигатель и выньте ключ зажигания.
- Установите мотоцикл на твердой ровной горизонтальной площадке, используя боковой упор или подставку для ремонта.
- Чтобы не получить ожоги, дайте двигателю, выхлопной трубе с глушителем, тормозам и другим нагретым агрегатам остыть.
- Запускайте двигатель, только если это требуется по инструкции. Обеспечьте надлежащую вентиляцию.

## Регламент технического обслуживания

Регламент технического обслуживания содержит требования, необходимые для обеспечения безопасности, полной реализации возможностей мотоцикла и его экологичности.

Работы по техническому обслуживанию должны выполняться в соответствии со стандартами и спецификациями компании Honda персоналом, имеющим надлежащий инструмент и соответствующую квалификацию. Помните, что персонал сервисных станций официальных дилеров Honda прошел специальную подготовку и полностью соответствует указанным требованиям.

После завершения очередного технического обслуживания проверьте, чтобы сотрудник сервисной станции заполнил соответствующий талон регистрации технического обслуживания в Сервисной книжке Вашего мотоцикла.

Стоимость периодического технического обслуживания является неотъемлемой частью эксплуатационных затрат на обслуживание мотоцикла. Сохраняйте все счета и квитанции об уплате технического обслуживания до завершения гарантийного срока. В случае перепродажи или передачи права собственности на мотоцикл любым иным предусмотренным законом способом, эти квитанции должны быть переданы новому собственнику вместе с данным Руководством и Сервисной книжкой.

Рекомендуем, чтобы официальный дилер Honda после каждого периодического технического обслуживания проводил дорожные испытания мотоцикла.

## Регламент технического обслуживания

Категория работ	Периодичность	Осмотр перед поездкой ☑ с.58	Показания одометра*1 (× 1000 км)					Ежегодная проверка	Плановая замена	См. стр.
			1	12	24	36	48			
Топливопровод	🔧			п	п	п	п	п		—
Уровень топлива		п								48
Рукоятка акселератора	🔧	п		п	п	п	п	п		94
Воздушный фильтр*2	🔧				ⓐ		ⓐ			—
Вентиляционная трубка картера*3				ⓐ	ⓐ	ⓐ	ⓐ	ⓐ		95
Свеча зажигания	🔧				п		ⓐ			—
Зазоры клапанов	🔧				п		п			—
Моторное масло		п	ⓐ	ⓐ	ⓐ	ⓐ	ⓐ	ⓐ		75
Масляный фильтр двигателя			ⓐ	ⓐ	ⓐ	ⓐ	ⓐ	ⓐ		77
Фильтр сцепления (NC750XD)			ⓐ		ⓐ		ⓐ			79
Частота холостого хода	🔧		п	п	п	п	п	п		—
Охлаждающая жидкость*4		п		п	п	п	п	п	3 года	81
Система охлаждения	🔧			п	п	п	п	п		—
Приводная цепь		п	каждые 1000 км – п, с							87

## Уровень технического обслуживания:

🔧 : ОБЩИЙ. Если у Вас нет специальных инструментов и соответствующей квалификации, обратитесь к дилеру Honda. Описание каждой процедуры содержится в *Инструкции по ремонту и обслуживанию* для данной модели.

🔧 : ПРОФЕССИОНАЛЬНЫЙ. В целях безопасности обслуживание этих узлов должен проводить только уполномоченный дилер Honda.

## Условные обозначения:

















































































п : Проверить (при необходимости очистить, отрегулировать, смазать или заменить)

ⓐ : Очистить

с : Смазать

ⓐ : Заменить

## Регламент технического обслуживания

Категория работ	Периодичность	Осмотр перед поездкой  с.58	Показатели одометра*1 ( × 1000 км )					Ежегодная проверка	Плановая замена	См. стр.
			1	12	24	36	48			
Направляющая приводной цепи										90
Тормозная жидкость*4									2 года	83
Износ тормозных колодок										84
Тормозная система										83
Выключатель стоп-сигнала										98
Стояночный тормоз (NC750XD)										85
Регулировка фары										97
Осветительные приборы/классон										—
Аварийный выключатель двигателя										—
Сцепление (NC750XA/SA)										91
Боковой упор										86
Подвеска										—
Болты, гайки, крепежи										—
Колеса и шины										65
Подшипники рулевой колонки										—

### Примечания:

\*1 : При пробеге, превышающем максимальные указанные значения, выполняйте работы через указанные промежутки времени.

\*2 : Выполняйте обслуживание чаще, если эксплуатируете мотоцикл в условиях повышенной влажности или запыленности.

\*3 : Выполняйте операцию чаще, если используете мотоцикл в дождь или при полном открытии дроссельной заслонки.

\*4 : Замена должна производиться квалифицированным механиком.

## Основы правильного обслуживания

### Осмотр перед поездкой

Для обеспечения безопасности перед каждой поездкой тщательно осмотрите мотоцикл и обязательно устраните обнаруженные неисправности. Визуальный осмотр перед поездкой обязателен, поскольку неисправности в пути, даже спущенное колесо, способны причинить значительные трудности.

Перед поездкой необходимо проверить:

- **Топливо** — достаточно ли для поездки? При необходимости заправьте бак. ➤стр.48
- **Рукоятка акселератора** — проверьте плавность открывания и полноту закрывания дроссельной заслонки во всех положениях руля. ➤стр.94
- **Моторное масло** — проверьте уровень. Долейте при необходимости. ➤стр.75
- **Охлаждающая жидкость** — проверьте уровень, долейте при необходимости. Убедитесь в отсутствии утечек. ➤стр.81

- **Приводная цепь** — проверьте состояние и натяжение. Отрегулируйте и смажьте при необходимости. ➤стр.87
  - **Тормоза** — проверьте работу, уровень жидкости и состояние колодок. ➤стр.83, 84
  - **Осветительные приборы и звуковой сигнал** — убедитесь в исправности.
  - **Аварийный выключатель двигателя** — проверьте работу.
  - **Система выключения зажигания при откидывании бокового упора** — проверьте работу. ➤стр.86
  - **Шины** — проверьте состояние и давление воздуха. ➤стр.65
- (NC750XA/SA)**
- **Сцепление** — проверьте работу, при необходимости отрегулируйте. ➤стр.91

### Запасные части

Всегда используйте для замены только оригинальные запасные части производства компании Honda или аналогичные по качеству детали, чтобы обеспечить надежность и безопасность. При заказе окрашенных деталей указывайте название модели, цвет и код, указанный на табличке с кодом краски. Этикетка с обозначением краски прикреплена на раме под задним седлом. ➤стр.47

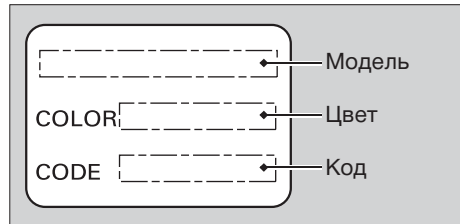

### **⚠ ПРЕДУПРЕЖДЕНИЕ**

Установка на мотоцикл неоригинальных деталей может сделать его небезопасным и послужить причиной аварии с серьезными последствиями или смертельным исходом.

Всегда используйте только оригинальные запасные части, произведенные компанией Honda, или эквивалентные им по качеству детали, одобренные для применения на Вашем мотоцикле.



## Основы правильного обслуживания

### Аккумуляторная батарея

Аккумуляторная батарея Вашего мотоцикла не нуждается в специальном обслуживании. У Вас нет необходимости проверять уровень электролита или доливать дистиллированную воду. Очистите клеммы аккумуляторной батареи, если они загрязнены или окислены. Не открывайте пробки аккумуляторной батареи. При зарядке аккумуляторной батареи открывать пробки не нужно.

#### ПРИМЕЧАНИЕ

Не пытайтесь снять крышку аккумуляторной батареи, иначе Вы можете нанести ей непоправимые повреждения.



### ПРЕДУПРЕЖДЕНИЕ

Аккумуляторная батарея выделяет взрывоопасный горючий газ! В случае контакта с огнем или случайной искрой взрыв газов может привести к летальному исходу или тяжелым травмам.

При работе с батареей обязательно одевайте защитную одежду и маску на лицо или поручите это дело квалифицированному механику.

### Очистка клемм аккумуляторной батареи

1. Снимите аккумуляторную батарею. ➔ стр.74
2. Если выводы начали окисляться и на них присутствует вещество белого цвета, промойте их теплой водой и вытрите насухо.
3. Если выводы сильно окислены, очистите их металлической щеткой или наждачной бумагой. При работе надевайте защитные очки.

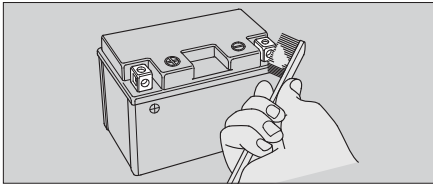

4. После очистки установите батарею на место.

Аккумуляторная батарея имеет ограниченный срок службы. Проконсультируйтесь с дилером Honda по вопросам замены батареи. Для замены используйте аккумуляторную батарею такого же типа и с теми же характеристиками.

### ПРИМЕЧАНИЕ

Использование неоригинального электрического оборудования может вызвать перегрузку электрической цепи, разрядить батарею и даже повредить определенные электрические системы.

### Плавкие предохранители

Плавкие предохранители защищают электрические цепи от перегрузки. Если какой-либо

электрический компонент перестал работать, прежде всего проверьте и замените все сгоревшие предохранители. ➤стр.121

### Проверка и замена предохранителей

Обязательно выключите зажигание. Найдите перегоревший предохранитель, замените его предохранителем такого же номинала. См. «Технические характеристики». ➤стр.138

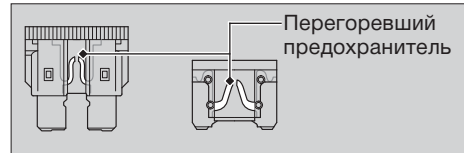

### ПРИМЕЧАНИЕ

Использование предохранителя большего номинального тока существенно повышает риск перегрузки и повреждения электрооборудования мотоцикла.

Если один и тот же предохранитель перегорает несколько раз подряд, это свидетельствует о неполадках в электрических цепях. Обратитесь к дилеру Honda для диагностики мотоцикла.

## Основы правильного обслуживания

### Моторное масло

Расход моторного масла и срок его службы зависят от условий и продолжительности эксплуатации. Регулярно проверяйте уровень масла в двигателе и при необходимости доливайте его. Если масло загрязнено или истек срок его службы, замените его в ближайшее время.

#### Как выбрать моторное масло

Рекомендуемое моторное масло см. в разделе «Технические характеристики». ➤ стр.138

Если Вы используете неоригинальное моторное масло, проверьте маркировку на таре и убедитесь, что оно полностью стандартам:

- Стандарт JASO T 903\*1: MA;
- Стандарт SAE\*2: 10W-30;
- Классификация API\*3: SG или выше.

\*1: JASO T 903 — это стандарт масла для 4-тактных мотоциклетных двигателей. Предусмотрено два класса моторного масла: MA и MB. Например, на этикетке ниже показана маркировка класса MA.



\*2: Стандарт SAE применяют для классификации моторных масел по индексу вязкости.

\*3: Классификация API отражает качество и уровень эксплуатационных показателей моторных масел. Используйте масла класса SG или выше, исключая масла, маркированные на круглой этикетке API как «Энергосберегающие» или «Ресурсосберегающие» (надпись «Energy Conserving» или «Resource Conserving» на круглом символе API).

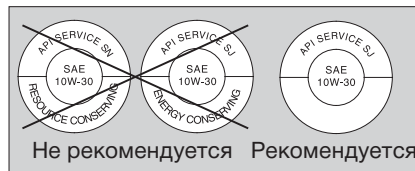



Оригинальное моторное масло Honda высшего качества, разработанное с учётом специфики конструкции и эксплуатации мотоцикла. Иницированные Honda исследования помогли классифицировать масла, предназначенные для использования только в мотоциклетных двигателях. Масло соответствует международным техническим требованиям стандарта API, SAE и JASO T903. Компания Honda гарантирует высокое качество своих масел, подтверждённое испытаниями двигателя, коробки передач и сцепления. Используйте оригинальное масло HONDA для сохранения высоких показателей вашего мотоцикла.





### Тормозная жидкость

Запрещается доливать или менять тормозную жидкость за исключением экстренных ситуаций.

#### ПРИМЕЧАНИЕ

Тормозная жидкость может повредить пластиковые и окрашенные поверхности. Если разлилось немного жидкости, немедленно вытрите ее и промойте поверхность чистой водой.

#### Рекомендованная жидкость:

Honda DOT 4 или ее аналог

### Приводная цепь

Регулярно проверяйте и смазывайте приводную цепь. Если Вы ездите по плохим дорогам, на высокой скорости или с частыми резкими ускорениями, проверять состояние цепи следует чаще обычного.

Если во время движения приводная цепь скрипит или заедает, если на некоторых ее звеньях повреждены ролики, выпадают оси или отсутствуют резиновые кольца, обязательно обратитесь к дилеру Honda для ремонта или замены приводной цепи.

Проверьте также обе звездочки. Если звездочки повреждены или изношены, обратитесь к официальному дилеру Honda для их замены.

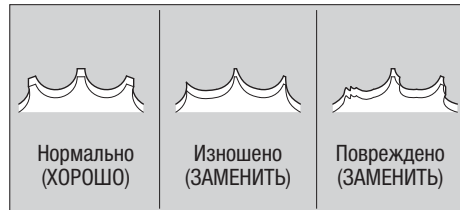

#### ПРИМЕЧАНИЕ

Изношенные звездочки способствуют быстрому износу новой приводной цепи.

## Основы правильного обслуживания

### Очистка и смазка

После проверки натяжения цепи очистите ее и звездочки от грязи, вращая заднее колесо. Для очистки цепи используйте сухую ткань и очиститель цепей с резиновыми кольцами. Если цепь очень грязная, воспользуйтесь мягкой щеткой. После очистки вытрите цепь насухо и смажьте ее рекомендуемой смазкой.

#### Рекомендуемая смазка:

Специальное масло для приводных цепей с резиновыми уплотнительными кольцами. Если у Вас нет специального масла, используйте трансмиссионное масло SAE 80 или 90.

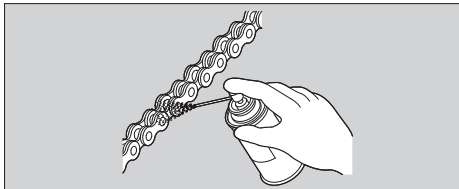

Не используйте для очистки цепи пароочистители, мойки высокого давления, проволочные щетки, растворители (в том числе и бензин) и абразивные чистящие средства. Также не применяйте масла или чистящие средства, кроме специально предназначенных для цепей с резиновыми уплотнителями. Не допускайте попадания смазки на тормозные механизмы и шины. Не наносите на цепь слишком много смазки, иначе она запачкает Вашу одежду и мотоцикл.

#### Рекомендованная охлаждающая жидкость

Охлаждающая жидкость «Pro Honda HP» — это подготовленная смесь антифриза и дистиллированной воды в соответствующих пропорциях.

#### Концентрация

50% антифриза и 50%  
дистиллированной воды

Содержание антифриза в смеси меньше 40% не обеспечивает надлежащей защиты от коррозии. Содержание свыше 60% лучше за-

щищает двигатель в условиях холодного климата.

### ВНИМАНИЕ

Применение водопроводной воды или охлаждающей жидкости, несовместимой с алюминиевыми сплавами, может стать причиной коррозии деталей двигателя.

### Вентиляционная трубка картера

Интервалы обслуживания следует сократить при частой езде под дождем, с полностью открытой дроссельной заслонкой, после мытья или переворачивания мотоцикла, а также если в контрольном окошке видны отложения. ➡ стр.95

### Шины: проверка и замена

#### Проверка давления воздуха в шинах

Рекомендуем каждый день проводить осмотр шин. Как минимум раз в месяц или если шина выглядит спущенной, проверяйте давление воздуха, используя манометр. Всегда проверяйте давление воздуха только на холодных шинах.

#### Проверка состояния шин

Убедитесь, что на шинах нет порезов, трещин и других повреждений, обнажающих каркас шины, что в боковинах и протекторе нет гвоздей или других посторонних предметов. Также внимательно осмотрите шины на предмет наличия выпуклостей или вздутий в зоне протектора и на боковинах. Шина с такими дефектами подлежит обязательной замене.

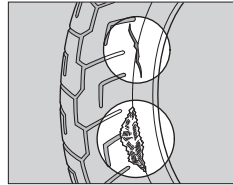

#### Проверка характера износа шин

На поверхностях шин, контактирующих с дорогой, не должно быть следов ненормального износа протектора и боковин.

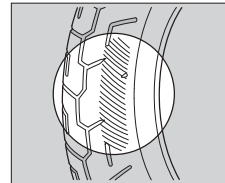



## Основы правильного обслуживания

### ■ Проверка глубины износа протектора

Проверьте индикаторы предельного износа протектора шины. Они показывают, что толщина рисунка протектора уменьшилась к минимально допустимому значению. В таком случае срочно замените шину на новую.

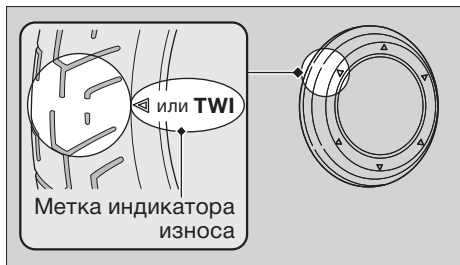

## ПРЕДУПРЕЖДЕНИЕ

Изошенные шины или недостаточное давление воздуха могут стать причиной аварии и привести к летальному исходу или тяжелым травмам.

Неуклонно соблюдайте все указания и рекомендации относительно ухода за шинами и колесами, изложенные в данном Руководстве.

Замену шин должен осуществлять квалифицированный специалист уполномоченного дилера Honda.

Рекомендуемые параметры шин: спецификации, типоразмер, давление воздуха и минимальная толщина протектора — указаны в разделе «Технические характеристики». ➔ стр.138

При замене шин соблюдайте данные предостережения.

- Используйте рекомендуемые модели шин или их аналоги с таким же размером, конструкцией, индексом скорости и допустимой нагрузкой.
- Для балансировки колес используйте специальные оригинальные грузики Honda или их аналоги.
- Запрещается установка на данный мотоцикл бескамерных шин со вставленными в них камерами. Постепенный разогрев камеры при эксплуатации мотоцикла может вызвать ее внезапный взрыв.

- Используйте на данном мотоцикле только бескамерные шины. Обода колес сконструированы для установки бескамерных шин, и при интенсивном разгоне или торможении шина камерного типа может провернуться на ободу, что вызовет резкую потерю давления в шине.



### **ПРЕДУПРЕЖДЕНИЕ**

Применение шин с несовместимыми характеристиками ухудшает управляемость и стойкость мотоцикла и может привести к ДТП с тяжелыми последствиями.

Используйте только шины, тип и размер которых соответствует данным, указанным в Руководстве по эксплуатации.

## Основы правильного обслуживания

### Воздушный фильтр

Данный мотоцикл оснащен бумажным фильтрующим элементом. Продувка такого фильтрующего элемента сжатым воздухом или любой другой способ очистки могут привести к повреждению фильтрующего элемента и проникновению грязи в двигатель. Не пытайтесь чистить засорившийся воздушный фильтр — это следует поручить специалисту уполномоченного дилера Honda.

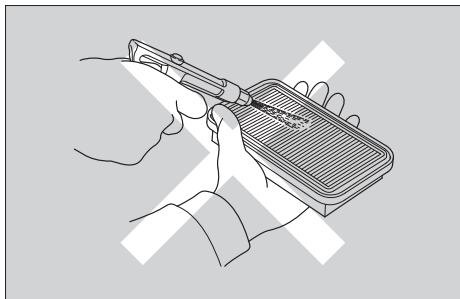

## Комплект инструментов

В багажном отсеке находится комплект инструментов. ▣стр.51

С помощью инструмента из комплекта можно выполнить некоторые операции ремонта в дороге, несложную регулировку и замену деталей.

- Свечной ключ;
- Рожковый ключ 8 × 12 мм;
- Рожковый ключ 10 × 14 мм;
- Рожковый ключ 12 × 14 мм;
- Отвертка с плоским жалом/крестообразная отвертка;
- Рукоятка отвертки;
- Удлинитель;
- Торцевой ключ 5 мм;
- Накладной ключ 22 мм;
- Накладной ключ 27 мм;
- Тросик крепления шлема;
- Пинцет для извлечения предохранителей.

## Снятие/установка элементов корпуса

### Сервисная крышка

(NC750XA/XD)

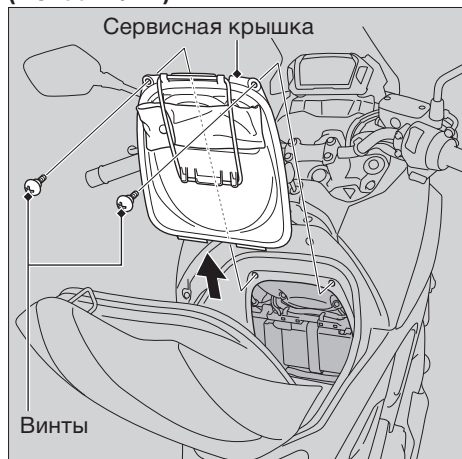

(NC750SA)



Для обслуживания аккумуляторной батареи или замены плавких предохранителей нужно снять сервисную крышку.

### Снятие

1. Откройте багажный отсек. ► стр.49
2. Открутите два винта.
3. Снимите сервисную крышку.

### Установка

1. Установите крышку на место.
2. Затяните оба винта.

**Момент затяжки:** 3 Н·м (0,3 кгс·м)

3. Закройте багажный отсек.

## Нижний обтекатель

(NC750XA, NC750SA)

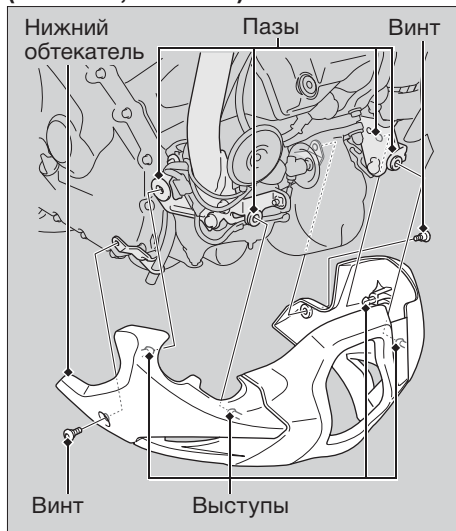

## Снятие/установка элементов корпуса ► Нижний обтекатель

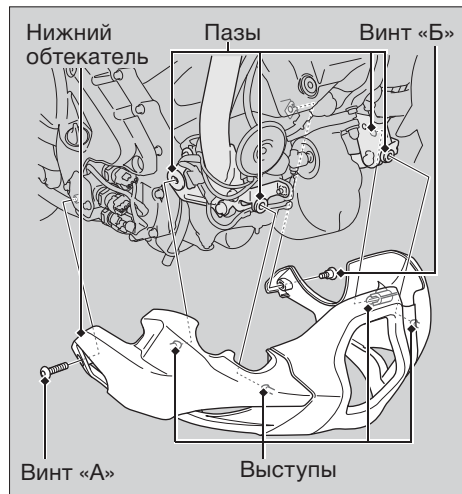
**(NC750XD)**

Для получения доступа к расширительному баку системы охлаждения и замены масляного фильтра необходимо снять нижний обтекатель.

**■ Снятие****1. (NC750XA, NC750SA)**

Выверните оба винта.

**(NC750XD)**

Выкрутите винт «А» и винт «Б».

- Осторожно снимите нижний обтекатель, выводя все выступы из пазов так, как показано на схеме.

**■ Установка**

Установка деталей осуществляется в обратной последовательности.

## Фиксатор

Чтобы открыть отсек для документов, необходимо вытащить фиксатор.

### Чтобы вытащить фиксатор

1. Продавите центральный штифт для освобождения защелки.
2. Извлеките фиксатор из отверстия.

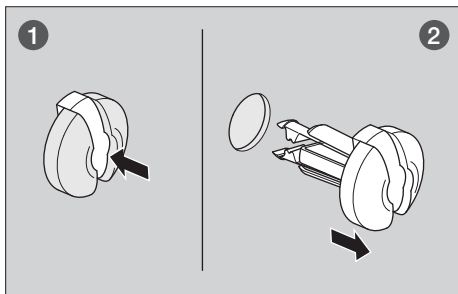

### Чтобы установить фиксатор

1. Слегка раскройте фиксирующие защелки и вставьте их в ножку втулки.
2. Вставьте фиксатор в отверстие.
3. Слегка нажмите на центральный штифт для закрепления фиксатора.

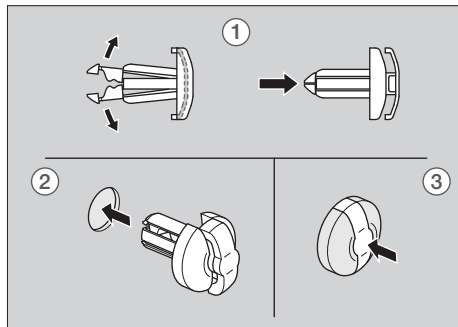



## Аккумуляторная батарея

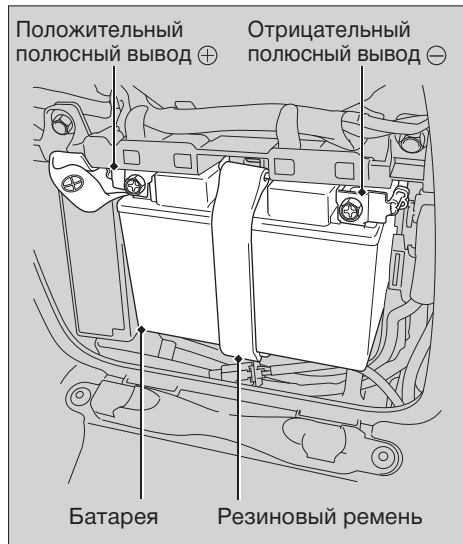

### Снятие

Обязательно выключите зажигание (OFF).

1. Откройте багажный отсек. ➤стр.49
2. Откройте сервисную крышку. ➤стр.70
3. Отсоедините резиновый ремень.
4. Отсоедините клемму от отрицательного ⊖ вывода аккумуляторной батареи.
5. Отсоедините клемму от положительного ⊕ вывода аккумуляторной батареи.
6. Выньте батарею, следя за тем, чтобы не потерять гайки ее выводов.

### Установка

Установка осуществляется в обратной последовательности. Положительный ⊕ вывод подключайте первым, а отсоединяйте последним. Плотно затягивайте болты и гайки. В случае отсоединения батареи цифровые часы нужно будет заново настроить.

Правила обслуживания батареи: ➤стр.60

Разряжена батарея ➤стр.115

## Моторное масло

### Проверка уровня масла

1. Если двигатель холодный, запустите его и прогрейте в течение 3–5 минут.
2. Выключите зажигание, остановите двигатель и подождите 2–3 минуты.
3. Открутите крышку картера с масляным щупом и вытрите щуп лоскутом чистой сухой ткани.
4. Установите мотоцикл вертикально на ровной горизонтальной площадке.
5. Полностью вставьте щуп в горловину, но не заворачивайте крышку. Снова вытащите щуп. Убедитесь, что уровень масла находится между метками максимального и минимального уровня на щупе.
6. Установите на место и плотно заверните крышку-щуп маслозаливной горловины.

(NC750XA, NC750SA)

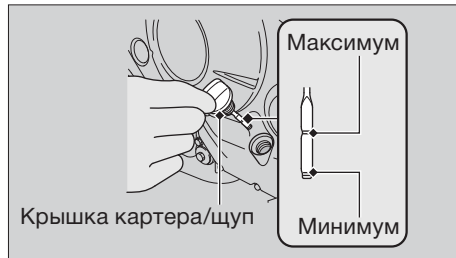

(NC750XD)



Моторное масло ► Долив моторного масла

## Долив моторного масла

Если уровень масла находится на метке минимального уровня или ниже ее, необходимо долить рекомендованное моторное масло в картер двигателя. ► стр.62

1. Открутите крышку картера и залейте в горловину рекомендованное моторное масло до уровня верхней отметки на щупе.
  - Чтобы проверить уровень масла, установите мотоцикл вертикально на ровной горизонтальной площадке.
  - Запрещается заливать моторное масло ВЫШЕ метки максимального уровня на щупе.
  - Не допускайте попадания посторонних материалов в горловину.
  - Немедленно вытирайте пролитое масло.

2. Установите на место крышку-щуп маслозаливной горловины и плотно заверните ее.

### ПРИМЕЧАНИЕ

Работа двигателя при недостаточном или избыточном уровне моторного масла может привести к поломке двигателя. Запрещается смешивать моторные масла разных марок и сортов. Это может отрицательно сказаться на смазке и эффективности работы сцепления.

Рекомендации по выбору моторного масла см. в разделе «Основы правильного обслуживания». ► стр.62

## Замена моторного масла и масляного фильтра

Замена масла и масляного фильтра требует применения специальных инструментов. Для проведения данных работ рекомендуем обращаться к официальному дилеру Honda.

Используйте только новые оригинальные масляные фильтры Honda, предназначенные для мотоцикла Вашей модели.

### ПРИМЕЧАНИЕ

Использование неподходящего масляного фильтра может привести к серьезной поломке двигателя.

1. Снимите нижний обтекатель. ► стр.71
2. Если двигатель холодный, запустите его и прогрейте в течение 3–5 минут.
3. Выключите зажигание, остановите двигатель и подождите 2–3 минуты.

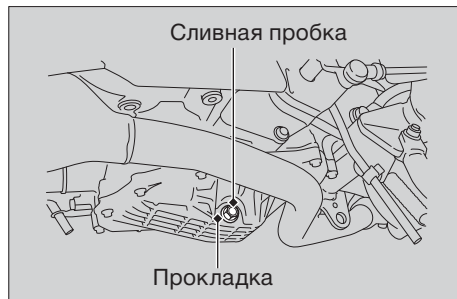

4. Установите мотоцикл на ровной площадке и опустите боковой упор.
5. Расположите под сливным отверстием подходящую емкость для сбора масла.
6. Для слива масла отверните крышку-щуп маслозаливной горловины и сливную пробку с уплотнительной шайбой.
7. Отверните масляный фильтр специальным ключом и дайте стечь остаткам масла. Убедитесь, что старая прокладка не осталась в двигателе.

*продолжение на следующей странице* 77

## Моторное масло ► Замена моторного масла и масляного фильтра



► Сдайте отработанное моторное масло и масляный фильтр в пункт утилизации.

8. Смажьте резиновое кольцо-прокладку нового фильтра тонким слоем моторного масла.
9. Установите и затяните новый масляный фильтр.

**Момент затяжки:** 26 Н·м (2,7 кгс·м)

10. Наденьте новую прокладку на сливную пробку. Затяните сливную пробку.

**Момент затяжки:** 30 Н·м (3,1 кгс·м)

11. Залейте в картер масло с рекомендованными характеристиками (►стр.62) и установите на место крышку-щуп маслозаливной горловины.

### Емкость картера

- при замене масла и масляного фильтра:  
3,4 л
- при замене только моторного масла:  
(NC750XA, NC750SA)  
3,1 л  
(NC750XD)  
3,2 л

12. Проверьте уровень масла. ►стр.75
13. Убедитесь в отсутствии утечек.
14. Установите нижний обтекатель на место.

## Замена масляного фильтра сцепления (только для NC750XD)

Используйте только новые оригинальные масляные фильтры сцепления Honda, предназначенные для мотоцикла Вашей модели.

### ПРИМЕЧАНИЕ

Использование масляного фильтра сцепления несовместимой конструкции может сильно повредить трансмиссию мотоцикла.

1. Выполните этапы 1 – 7 по замене моторного масла и масляного фильтра.  стр.77
2. Открутите два болта и снимите крышку фильтра сцепления. Вытащите уплотнительное кольцо, пружину и фильтр сцепления.
  - Утилизируйте использованный фильтр сцепления и отработанное масло в соответствующем центре утилизации.

3. Установите новый фильтр резиновым уплотнителем внутрь, к двигателю. На фильтр рядом с крышкой нанесена надпись «OUT SIDE» (наружная сторона).

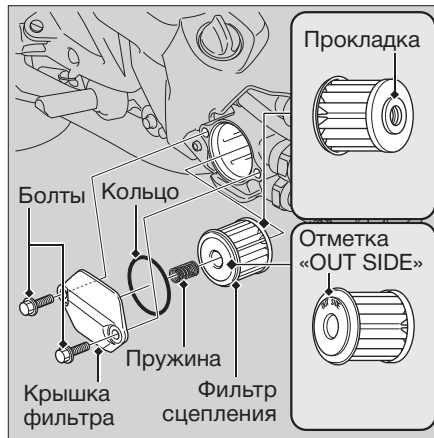

**Моторное масло ► Замена масляного фильтра сцепления (только для NC750XD)**

4. Замените старое уплотнительное кольцо новым. Перед установкой нового уплотнительного кольца покройте его тонким слоем моторного масла.
5. Вставьте кольцо и пружину в корпус фильтра сцепления и закройте его крышкой.
6. Зафиксируйте крышку фильтра сцепления двумя болтами.
7. Нанесите тонкий слой моторного масла на резиновое уплотнительное кольцо нового масляного фильтра двигателя.  стр.78
8. Установите новый масляный фильтр двигателя и затяните его.

**Момент затяжки** 26 Н·м (2,7 кгс·м)

9. Наденьте новую уплотнительную шайбу на сливную пробку. Затяните сливную пробку.

**Момент затяжки:** 30 Н·м (3,1 кгс·м)

10. Залейте в картер масло с рекомендованными характеристиками ( стр.62) и установите на место крышку-щуп маслозаливной горловины.

**Емкость картера**  
– при замене масляного фильтра  
и фильтра сцепления:  
3,4 л

11. Проверьте уровень масла.  стр.75
12. Убедитесь в отсутствии утечек.
13. Установите нижний обтекатель на место.

## Охлаждающая жидкость

### Проверка уровня жидкости

1. Установите мотоцикл на ровной горизонтальной площадке в вертикальном положении.
2. Проверьте уровень жидкости: он должен находиться между метками максимального и минимального уровней на расширительном бачке системы охлаждения.

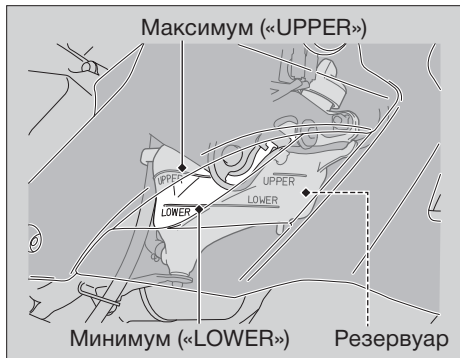

Если уровень охлаждающей жидкости очень мал или расширительный бачок пуст, значит, в системе присутствует серьезная утечка. Обратитесь к дилеру Honda для диагностики системы.

### Долив жидкости

Если уровень охлаждающей жидкости находится ниже метки минимального уровня, долейте рекомендуемую охлаждающую жидкость (☛стр.64), чтобы ее уровень достиг метки максимального уровня. Доливайте охлаждающую жидкость только через заливную горловину в расширительном бачке. Не открывайте крышку радиатора.

1. Снимите нижний обтекатель. ☛стр.71



**Охлаждающая жидкость** ► Замена жидкости

2. Откройте крышку заливной горловины расширительного бачка и долейте охлаждающую жидкость, одновременно следя за ее уровнем.
  - Не заливайте свыше метки максимального уровня.
  - Не допускайте попадания посторонних предметов в бачок.
3. Установите на место крышку заливной горловины расширительного бачка.
4. Установите нижний обтекатель на место.

**⚠ ПРЕДУПРЕЖДЕНИЕ**

Не открывайте резервуар, пока двигатель не остынет. Охлаждающая жидкость может брызнуть под давлением и стать причиной ожогов.

Прежде чем доливать в резервуар охлаждающую жидкость, подождите, пока двигатель и радиатор остынут.

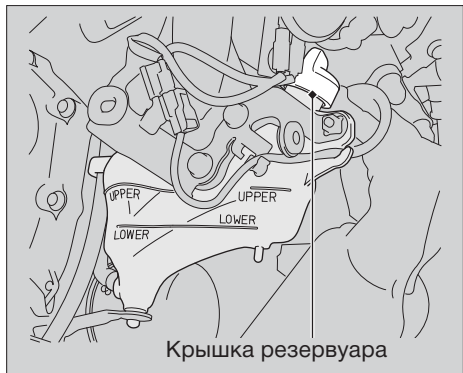
**Замена жидкости**

Замену охлаждающей жидкости должен выполнять квалифицированный механик на сервисной станции сертифицированного дилера Honda.

## Тормоза

### Проверка уровня жидкости

1. Установите мотоцикл вертикально на ровной горизонтальной площадке.
2. Убедитесь, что крышка тормозного бачка расположена горизонтально, а уровень тормозной жидкости находится:  
**Передний тормоз** выше отметки «LOWER».  
**Задний тормоз** между отметками «LOWER» и «UPPER» на стенке бачка.

Если уровень тормозной жидкости в любом из бачков ниже отметки минимального уровня, а рычаг переднего и педаль заднего тормоза имеют чрезмерный свободный ход, проверьте износ тормозных колодок. Если колодки не изношены, то, скорее всего, в тормозной системе имеется утечка. Обратитесь к официальному дилеру Honda для диагностики и ремонта.

#### Передний:

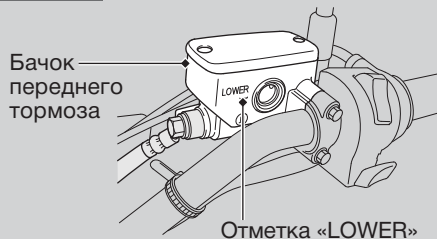

#### Задний:

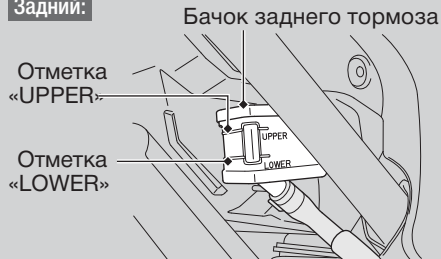

## Тормоза ► Проверка тормозных колодок

## Проверка тормозных колодок

Проверьте состояние канавок-индикаторов износа тормозных колодок. Данные индикаторы выглядят как канавки на боковой поверхности колодки.

Замените тормозные колодки, если они стерлись до канавок.

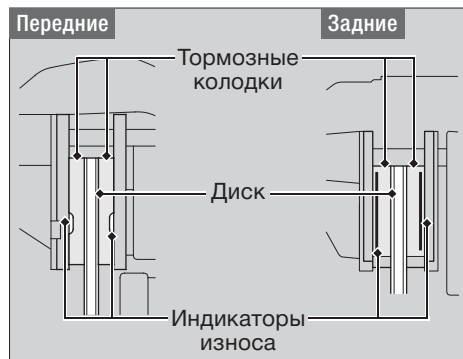

1. **Передний тормоз** Осмотрите тормозные колодки с нижней стороны тормозного суппорта.
2. **Задний тормоз** Осмотрите тормозные колодки с задней правой стороны мотоцикла.

При необходимости замены тормозных колодок обратитесь к официальному дилеру Honda. Всегда меняйте левые и правые тормозные колодки одновременно.

## Проверка стояночного тормоза (только для NC750XD)

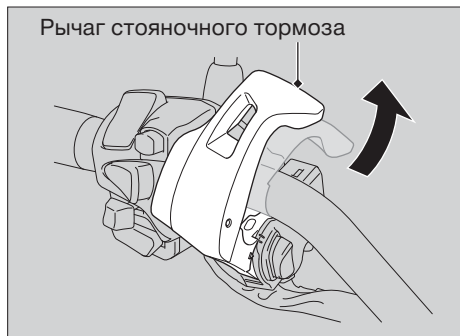

Установите мотоцикл на ровной горизонтальной площадке. Для проверки исправности стояночного тормоза остановите двигатель и попытайтесь толкнуть мотоцикл вперед при полностью вытянутом рычаге стояночного тормоза.

Если эффективность стояночного тормоза снизилась, обратитесь к официальному дилеру компании Honda для диагностики и ремонта стояночного тормоза.

## Боковой упор

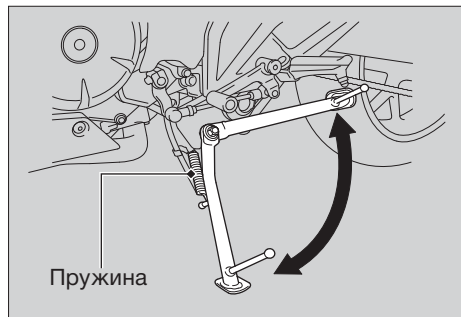

1. Убедитесь, что боковой упор двигается плавно. Если боковой упор перемещается с трудом или скрипом, проведите чистку поверхностей вокруг шарнира и нанесите чистую смазку на болт шарнира.
2. Убедитесь в отсутствии повреждений и потери упругости пружины бокового упора.

### 3. (NC750XA, NC750SA)

Сядьте в седло, включите нейтральную передачу и поднимите боковой упор.

#### (NC750XD)

Сядьте на мотоцикл и поднимите боковой упор.

### 4. (NC750XA, NC750SA)

Запустите двигатель, нажмите рычаг сцепления и включите любую передачу.

#### (NC750XD)

Запустите двигатель, нажмите переключатель «N-D» со стороны D/S, чтобы переключить трансмиссию в режим «D» [движение].

5. Опустите до конца боковой упор. Двигатель должен остановиться. Если двигатель продолжает работать, обратитесь к дилеру Honda для диагностики и ремонта.

## Приводная цепь

### Проверка натяжения

Прогиб цепи проверяется на различных участках цепи в нескольких точках между звездочками. Если прогиб увеличен только в некоторых секторах цепи, это означает, что несколько звеньев сместились или заедают.

В таком случае сертифицированный дилер Honda должен проверить состояние цепи.

1. Установите мотоцикл на боковой упор на ровной горизонтальной площадке.
2. Остановите двигатель и переведите трансмиссию на нейтраль.
3. Проверьте прогиб нижней части цепи в средней ее части между звездочками.

#### Прогиб приводной цепи

NC750XA/XD: 30 – 40 мм

NC750SA: 25 – 35 мм

- ▶ Не пользуйтесь мотоциклом, если прогиб цепи превышает 60 мм (NC750XA/XD) или 50 см (NC750SA).
4. Прокатите мотоцикл вперед и убедитесь, что цепь движется плавно.
  5. Проверьте звездочки. ➤ стр.63
  6. Выполните очистку и смазку приводной цепи. ➤ стр.64

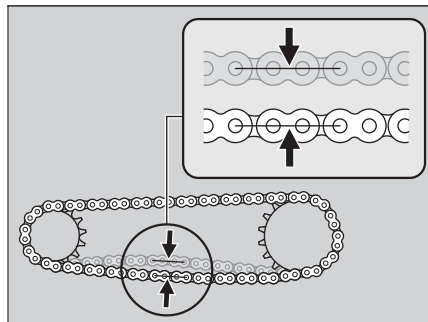

Приводная цепь ► Регулировка натяжения

## Регулировка натяжения

Для регулировки прогиба приводной цепи требуются специальные инструменты. За исключением экстренных ситуаций, эту процедуру должен проводить сертифицированный дилер Honda.

Регулируя натяжение, будьте осторожны, чтобы не повредить датчик скорости вращения колеса и импульсное кольцо датчика.

1. Установите мотоцикл на боковой упор на ровной горизонтальной площадке.
2. Остановите двигатель и переведите трансмиссию на нейтраль.
3. Ослабьте гайку оси заднего колеса.
4. Ослабьте стопорные гайки с обеих сторон маятника.



**Приводная цепь ► Регулировка натяжения**

5. Поворачивайте обе регулировочные гайки на одинаковое число оборотов до получения правильного прогиба приводной цепи. Для натяжения цепи вращайте регулировочные гайки по часовой стрелке. Для ослабления натяжения цепи вращайте гайки против часовой стрелки. Регулируйте прогиб в средней точке между ведущей и ведомой звездочкой. Проверьте прогиб приводной цепи.  стр.87
6. Проверьте правильность расположения задней оси (регулировочные метки должны находиться на одинаковом расстоянии от задних краев регулировочных прорезей). Обе метки должны соответствовать друг другу. Если ось перекошена, вращайте левую или правую регулировочные гайки до совпадения меток и снова проверьте прогиб цепи.

7. Затяните гайку оси заднего колеса.

**Момент затяжки:** 98 Н·м (10,0 кгс·м)

8. Несильно подтяните регулировочные гайки, а затем, держа их ключом, затяните стопорные гайки.

**Момент затяжки:** 21 Н·м (2,1 кгс·м)

9. Еще раз проверьте прогиб цепи.

Если при регулировке не использовался динамометрический ключ, как можно скорее обратитесь к официальному дилеру Honda для проверки правильности сборки. Неправильная затяжка может ухудшить эффективность торможения.



## Приводная цепь ► Направляющая приводной цепи

### Проверка износа приводной цепи

Проверяйте табличку износа цепи при ее регулировке. Если красная зона находится напротив стрелки на пластине регулятора на маятниковом рычаге после того, как цепь была отрегулирована до правильного прогиба, цепь подлежит замене.

#### Рекомендованная приводная цепь:

DID 520V0 или RK 520KH0

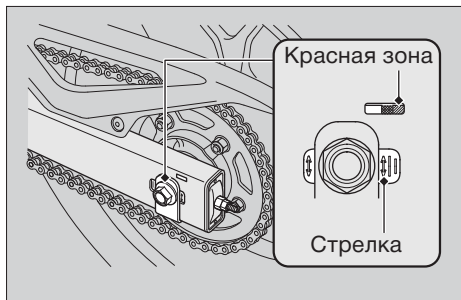

### Направляющая приводной цепи

Проверьте состояние направляющей приводной цепи. Направляющая подлежит замене, если ее износ достиг линии предельного износа. При необходимости замены направляющей приводной цепи обратитесь к официальному дилеру Honda.



## Рычаг сцепления

### Рычаг сцепления (для NC750XA, NC750SA)

#### Проверка свободного хода рычага

Проверьте величину свободного хода на конце рычага сцепления.

**Свободный ход:** 10 – 20 мм

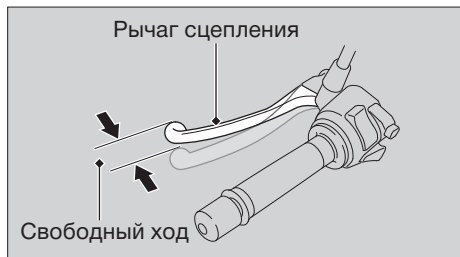

Во избежание залипания или повреждения механизма сцепления проверьте, нет ли перегибов или признаков износа передаточного троса сцепления. При необходимости обратитесь к официальному дилеру Honda для замены троса. Для защиты передаточного троса от коррозии и преждевременного износа смажьте его соответствующим маслом.

Рычаг сцепления ► Регулировка свободного хода (NC750XA, NC750SA)

## Регулировка свободного хода (NC750XA, NC750SA)

### Верхний регулятор натяжения

Сначала отрегулируйте положение верхнего конца передаточного троса привода сцепления.

1. Ослабьте верхнюю контргайку.
2. Вращайте верхнюю регулировочную муфту, пока свободный ход рычага сцепления не достигнет 10 – 20 мм.
3. Затяните верхнюю стопорную гайку и еще раз проверьте величину свободного хода рычага сцепления.

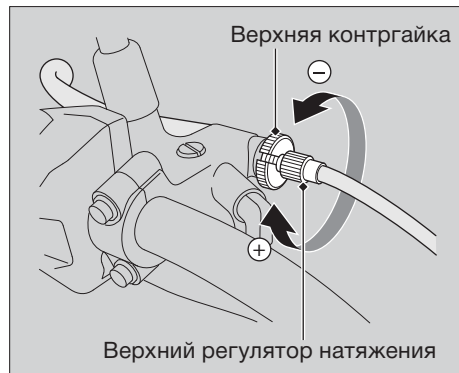

### Нижняя регулировочная гайка

Если верхний регулятор вывернут почти до предела или если достигнуть правильного свободного хода не удастся, отрегулируйте положение нижнего троса сцепления с помощью нижней регулировочной гайки.

### Рычаг сцепления ► Регулировка свободного хода (NC750XA, NC750SA)

1. Полностью затяните верхний регулятор троса сцепления (что обеспечит максимальную величину свободного хода рычага сцепления).
2. Ослабьте нижнюю контргайку.
3. Вращайте нижнюю регулировочную гайку, пока свободный ход рычага сцепления не достигнет 10 – 20 мм.
4. Затяните стопорную гайку и перепроверьте величину свободного хода рычага сцепления.
5. Запустите двигатель, нажмите рычаг сцепления и включите передачу. Убедитесь, что двигатель не глохнет, а движение мотоцикла не замедляется. Постепенно отпускайте рычаг сцепления и набирайте скорость. Мотоцикл должен двигаться плавно и постепенно ускоряться.

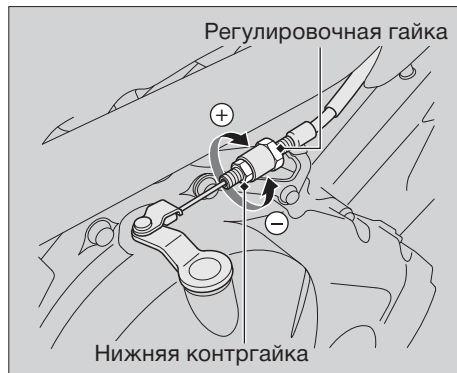

Если правильно отрегулировать сцепление не удастся, или сцепление работает некорректно, обратитесь к официальному дилеру Honda.

## Рукоятка акселератора

### Проверка дроссельной заслонки

При выключенном двигателе проверьте плавность работы рукоятки акселератора при ее вращении от упора до упора во всех положениях руля. Проверьте свободный ход рукоятки акселератора и состояние передаточного троса. Если рукоятка акселератора вращается с заеданиями, не возвращается в исходное положение при отпускании, или если поврежден трос привода дроссельной заслонки, обратитесь к официальному дилеру Honda для ремонта мотоцикла.

**Свободный ход:** 2 – 6 мм

Величина свободного хода

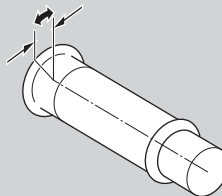

## Вентиляционная трубка картера

### Очистка вентиляционной трубки картера

1. Выньте заглушку из вентиляционной трубки картера.
2. Слейте отстой в соответствующую емкость.
3. Установите на место пробку вентиляционной трубки картера.

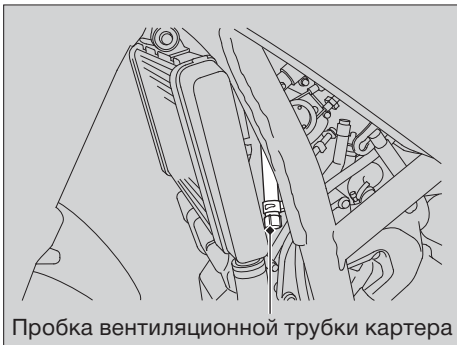

Пробка вентиляционной трубки картера

## Другие настройки

### Регулировка рычага тормоза

При необходимости Вы можете отрегулировать расстояние между трубой руля и рычагом тормоза.

#### Настройка

Вращайте дисковый регулятор, передвигая рычаг вперед. Расположите номер выбранного положения точно напротив контрольной отметки на основании рычага тормоза.

После настройки проверьте работу рычага, прежде чем садиться на мотоцикл.

#### ПРИМЕЧАНИЕ

Не выкручивайте регулятор свыше установленных пределов.

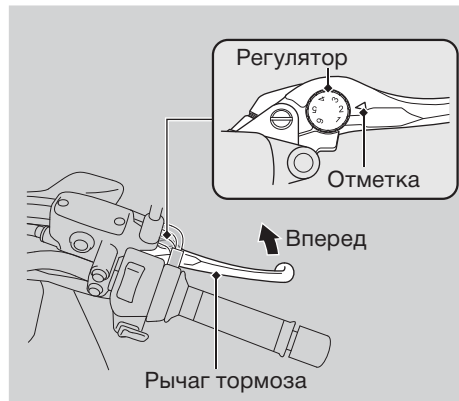

## Регулировка фары

Вы можете отрегулировать вертикальное смещение светового пучка фары для лучшей видимости. Для регулировки вращайте шестерню по часовой или против часовой стрелки крестообразной отверткой из комплекта инструментов (► стр.69). Соблюдайте требования местного законодательства и правил дорожного движения.

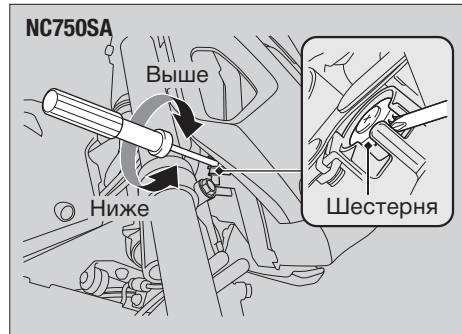
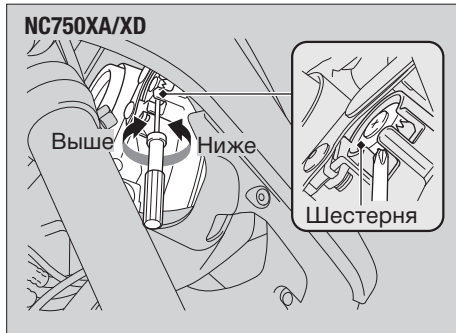



Другие настройки ► Регулировка выключателя стоп-сигнала

## Регулировка выключателя стоп-сигнала

Проверьте работу выключателя стоп-сигнала. Поворачивайте регулировочную гайку в направлении «А», если стоп-сигнал включается слишком поздно, или в направлении «В», если включение стоп-сигнала происходит слишком рано.

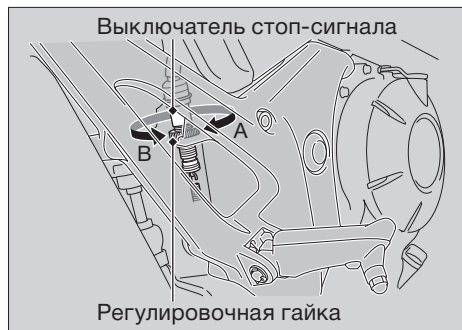

## Ветровой щиток (NC750XA/XD)

Существует два фиксированных положения ветрового щитка по высоте. Вы можете изменить высоту щитка, переставив его в другое положение.

1. Выверните 4 винта с шайбами и снимите ветровой щиток.

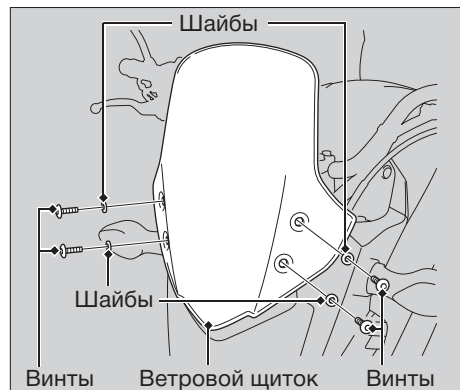

## Другие настройки ► Ветровой щиток (NC750XA/XD)

2. Отверните гайки и снимите адаптеры.

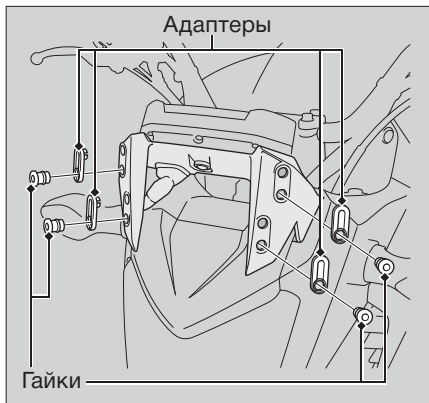

3. Переставьте все адаптеры в требуемое положение — отверстиями вверх или вниз.

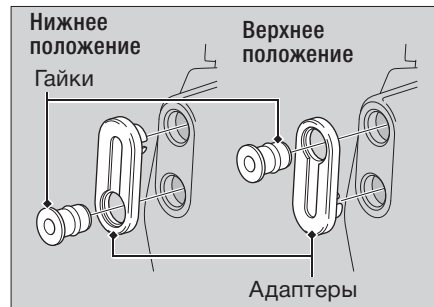

4. Вставьте гайки в отверстия адаптеров.
5. Поставьте на место ветровой щиток.
6. Вставьте винты с шайбами в отверстия ветрового щитка и крепко затяните.

# ПОИСК И УСТРАНЕНИЕ НЕИСПРАВНОСТЕЙ

<b>Двигатель не запускается</b> (Индикатор HISS горит непрерывно).....	101
<b>Перегрев двигателя</b> (горит сигнализатор перегрева).....	102
<b>Горит или мигает световой сигнализатор...</b>	103
... падения давления масла .....	103
... неисправности системы впрыска (PGM-FI) (MIL).....	103
... ABS (антиблокировочной системы).....	104
<b>Если символ «—» на индикаторе трансмиссии мигает во время езды [для NC750XD].....</b>	105
<b>Другие сигнализаторы .....</b>	106
Неисправность указателя уровня топлива.....	106
<b>Прокол шины.....</b>	107
<b>Неисправность электрооборудования.....</b>	115
Разряжена аккумуляторная батарея.....	115
Перегоревшая лампа .....	115
Перегоревший предохранитель.....	121

## Двигатель не запускается (Индикатор HISS горит непрерывно)

### ■ Электростартер работает, но двигатель не запускается

Проверьте следующее:

- Проверьте правильность процедуры пуска двигателя. ➤ стр.38
- Достаточно ли в баке топлива?
- Не горит ли сигнализатор (MIL) PGM-FI?
  - ▶ Если горит, при первой же возможности обратитесь к Вашему дилеру Honda.
- Проверьте, не горит ли индикатор системы HISS.
  - ▶ Поверните ключ зажигания в положение OFF и выньте из замка. Снова вставьте ключ и поверните в положение ON. Если индикатор не выключается, проверьте, нет ли возле выключателя зажигания других ключей с иммобилайзером (например, запасного ключа от мотоцикла), и нет ли на корпусе ключа металлических пломб или ярлыков. Если индикатор HISS продолжает гореть, обратитесь к дилеру Honda для проверки мотоцикла.

### ■ Электростартер не работает

Проверьте следующее:

- Находится ли аварийный выключатель двигателя в положении RUN ?
  - стр.34, 37
- Поднят ли боковой упор?
- Не перегорел ли предохранитель?
  - стр.121
- Не ослабло ли крепление клемм на аккумуляторной батарее, и нет ли на клеммах и выводах окисления или следов коррозии. ➤ стр.74
- Проверьте состояние аккумуляторной батареи. ➤ стр.115

Если проблему не удается устранить, обратитесь к официальному дилеру Honda для проверки мотоцикла.

## Перегрев двигателя (горит сигнализатор перегрева)

О перегреве двигателя свидетельствует:

- включение сигнализатора перегрева;
- вялая реакция двигателя на поворот ручки акселератора

Если такое произошло, остановитесь в безопасном месте и проделайте описанные ниже действия. Длительная работа двигателя на повышенных холостых оборотах может привести к перегреву и включению сигнализатора.

### ПРИМЕЧАНИЕ

Дальнейшее движение с включенным предупреждением о перегреве может стать причиной поломки двигателя мотоцикла.

1. Выключите зажигание, а затем снова включите зажигание, переведя ключ зажигания в положение ON.
2. Убедитесь, что вентилятор радиатора работает, после чего установите ключ в замке зажигания в положение OFF.

### Если вентилятор не работает:

Система охлаждения вышла из строя. Не запускайте двигатель. Отвезите мотоцикл на станцию техобслуживания Honda.

### Если вентилятор работает:

Дайте двигателю остыть, установив ключ зажигания в положение OFF.

3. После того как двигатель остынет, осмотрите шланг радиатора и проверьте, нет ли утечек жидкости в системе охлаждения. ➔ стр.81

### В случае обнаружения утечки:

Не запускайте двигатель. Отвезите мотоцикл на станцию техобслуживания Honda.

4. Проверьте уровень охлаждающей жидкости в бачке и при необходимости долейте жидкость. ➔ стр.81
5. Если пункты 1–4 выполнены, Вы можете продолжить движение, но при этом внимательно следите за сигнализатором перегрева двигателя.

## Горит или мигает световой сигнализатор...

### ...Падения давления масла

Если сигнализатор падения давления масла включился на ходу, остановитесь в безопасном месте и заглушите двигатель.

#### ПРИМЕЧАНИЕ

Движение с включенным сигнализатором может сильно повредить двигатель мотоцикла.

1. Проверьте уровень масла в двигателе и долейте его при необходимости. ➤ стр.75
2. Запустите двигатель.
  - ▶ Вы можете продолжить движение, только убедившись, что сигнализатор падения давления масла не горит.

Резкое ускорение может вызвать кратковременное включение сигнализатора, особенно если уровень масла находится вблизи минимальной отметки. Если сигнализатор продолжает гореть при нормальном уровне масла, остановите двигатель и свяжитесь с официальным дилером Honda.

Если уровень масла в двигателе начал быстро снижаться, это означает, что в системе смазки появилась утечка или другая серьезная неисправность. При первой же возможности обратитесь на официальную станцию техобслуживания компании Honda для диагностики системы.

### ... (MIL) Нарушения работы PGM-FI (системы программированного впрыска топлива)

Если сигнализатор PGM-FI загорелся на ходу, это означает, что в системе впрыска появилась серьезная неисправность. Снизьте скорость и доставьте мотоцикл в сервисный центр официального дилера Honda для проверки.

## ...Антиблокировочной системы

Если сигнализатор антиблокировочной системы включается в описанных ниже ситуациях, это указывает на серьезную неисправность системы ABS. В таком случае двигайтесь осторожно, с небольшой скоростью и при первой возможности обратитесь в сервисный центр официального дилера Honda для проверки системы.

- сигнализатор ABS загорается или начинает мигать во время движения;
- сигнализатор ABS **не** загорается при установке ключа в замке зажигания в положение ON.
- сигнализатор не гаснет при достижении скорости выше 10 км/ч.

Если сигнализатор антиблокировочной системы продолжает гореть, тормоза Вашего мотоцикла сохраняют работоспособность, но без антиблокировочной функции.

Сигнализатор антиблокировочной системы может мигать, если вращается вывешенное заднее колесо находящегося на опоре мотоцикла. Чтобы выключить сигнализатор антиблокировочной системы, установите ключ в замке зажигания в положение OFF, а затем верните его в положение ON. Сигнализатор погаснет, когда скорость мотоцикла достигнет 10 км/ч.

## Если символ «←» на индикаторе трансмиссии мигает во время движения:

### (только для NC750XD)

Это может говорить о проблеме в работе механизма двойного сцепления и трансмиссии. В таком случае, при первой же возможности остановите мотоцикл и доставьте его на официальную станцию техобслуживания дилера Honda.

Если ехать к сервисной станции Honda недалеко, Вы можете попробовать добраться туда своим ходом. Для этого соблюдайте изложенные ниже указания.

1. Установите ключ зажигания в OFF.
2. Поверните ключ в положение ON и запустите двигатель.

#### Если запустить двигатель не удалось:

Переведите ключ в позицию OFF и немного прокатите мотоцикл вперед-назад, чтобы разблокировать сцепление. Потом снова переведите ключ в положение ON и попробуйте запустить двигатель еще раз.

#### Если Вам снова не удалось запустить двигатель:

Запустите двигатель, одновременно нажав рычаг или педаль тормоза.

#### Если Вы можете переключиться из «N» в «D»:

Когда в окне индикатора передач появится номер включенной передачи, Вы сможете продолжить движение на этой передаче. Доставьте мотоцикл на сервисную станцию Honda для проверки, двигаясь с безопасной скоростью.

#### Если Вы не можете переключиться из «N» в «D», и при этом мигает индикатор «←»:

Характер повреждения трансмиссии не позволяет возобновить движение. Обратитесь в службу эвакуации транспортных средств, чтобы доставить мотоцикл на сервисную станцию.



## Другие сигнализаторы

### Неисправность указателя уровня топлива

При неисправности топливной системы на дисплее указателя уровня топлива отображаются индикаторы, показанные на рисунке. Если это произошло, при первой же возможности обратитесь к дилеру Honda для проверки и ремонта топливной системы.

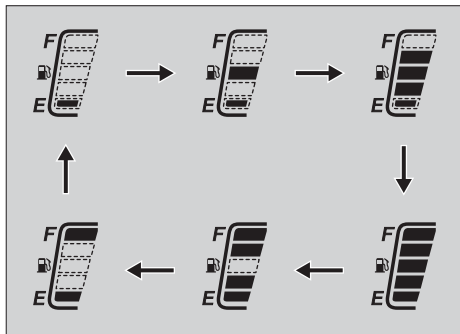

## Прокол шины

Ремонт проколотой шины и снятие колеса требуют специальных инструментов и навыков. Рекомендуется поручить выполнение этих сервисных операций официальному дилеру Honda. Если был проведен аварийный ремонт шины, в дальнейшем обязательно доставьте мотоцикл к дилеру Honda для проверки/замены шины.

### Аварийный ремонт шины при помощи ремонтного комплекта

В случае мелкого прокола Вы можете воспользоваться ремкомплектом для бескамерных шин. Прочитайте инструкцию к набору и соблюдайте ее требования.

Езда на отремонтированной шине небезопасна. Не превышайте скорость 50 км/ч и незамедлительно доставьте мотоцикл в ближайший сервисный центр официального дилера Honda для замены шины.



### ПРЕДУПРЕЖДЕНИЕ

Управление мотоциклом после герметизации шины может быть крайне небезопасным. Если ремонт был неудачным, Вы можете потерять управление и получить тяжелые или даже смертельные травмы. До замены шины ездите очень осторожно и со скоростью не более 50 км/ч.

### Снятие колес

Если Вам необходимо снять колесо для ремонта шины, соблюдайте нижеприведенные рекомендации.

Снимая и устанавливая колесо, будьте осторожны, чтобы не повредить датчик скорости вращения колеса и импульсное кольцо датчика.

## Снятие переднего колеса

### Снятие колеса:

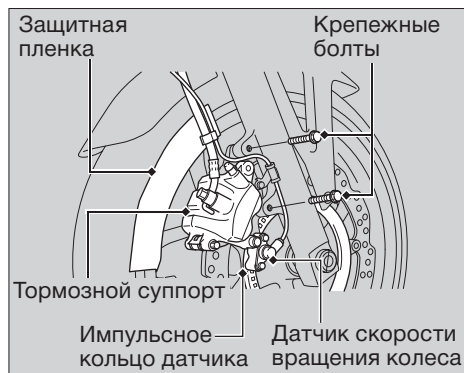

1. Установите мотоцикл на ровной горизонтальной площадке.
2. Покройте переднее колесо и тормозные суппорты с правой стороны защитной лентой или ветошью.
3. С правой стороны выверните крепежные болты и снимите тормозной суппорт.
  - Подвяжите или положите тормозной суппорт так, чтобы он не висел на тормозном шланге. Не перекручивайте тормозной шланг.
  - Не допускайте попадания смазки, масла или грязи на тормозной диск или тормозные колодки.
  - Не нажимайте на рычаг тормоза при снятом тормозном суппорте.
  - Будьте аккуратны, чтобы при снятии колеса не поцарапать его о тормозной суппорт.

4. Ослабьте стяжные болты оси колеса.
5. Надежно закрепите мотоцикл и поднимите переднее колесо с помощью специальной подставки или лебедки.
6. Ослабьте и извлеките ось переднего колеса с левой стороны, снимите боковые втулки и переднее колесо.

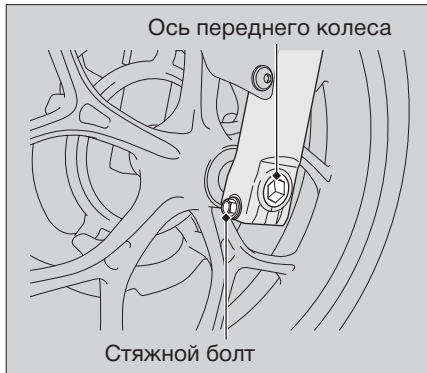

#### Установка колеса:

1. Установите боковые втулки на колесо.
2. Поместите переднее колесо между перьями вилки и вставьте с левой стороны до упора ось колеса через левое перо вилки и ступицу колеса.
3. Затяните ось переднего колеса.

**Момент затяжки:** 74 Н·м (7,5 кгс·м)

**Прокол шины ► Снятие колес**

4. Установите тормозной суппорт и затяните крепежные болты.

**Момент затяжки:** 30 Н·м (3,1 кгс·м)

- Будьте осторожны, чтобы при установке колеса не поцарапать его о тормозной суппорт.
- При установке тормозного суппорта используйте только новые болты.

**ПРИМЕЧАНИЕ**

Устанавливая суппорты, осторожно устанавливайте тормозные диски между колодками, чтобы не повредить рабочие поверхности колодок.

5. Опустите переднее колесо на землю.
6. Несколько раз нажмите на рычаг тормоза. Затем несколько раз надавите на руль, чтобы сжать переднюю вилку.

7. Затяните стяжной болт оси.

**Момент затяжки:** 22 Н·м (2,2 кгс·м)

8. Снова поднимите переднее колесо и проверьте, свободно ли вращается колесо при отпущенном тормозе.
9. Снимите защитную пленку с колеса.

Если при сборке не использовался динамометрический ключ, в кратчайшее время обратитесь к официальному дилеру Honda для проверки правильности сборки и затяжки резьбовых соединений до указанного момента. Неправильная затяжка может существенно ухудшить эффективность торможения.

## Заднее колесо

### Снятие колеса:

1. Надежно закрепите мотоцикл и поднимите заднее колесо на подставке для обслуживания или лебедке.
2. (NC750XD)  
Выключите стояночный тормоз.
3. (NC750XD)  
Отверните крепежные болты и снимите суппорт стояночного тормоза.

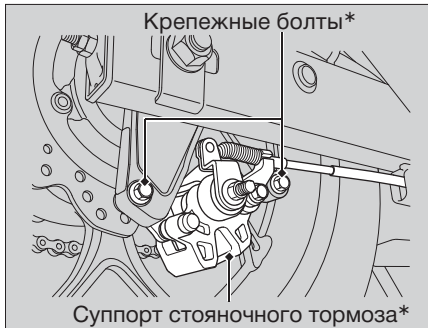

4. Ослабьте гайку и стопорные гайки оси заднего колеса и регулировочные гайки натяжителя цепи, после чего сдвиньте заднее колесо до упора вперед, чтобы максимально ослабить натяжение цепи.
5. Снимите гайку задней оси.



\*: Только для NC750XD

продолжение на следующей странице 111

## Прокол шины ► Снятие колес

6. Снимите приводную цепь с ведомой звездочки, сдвинув заднее колесо вперед.

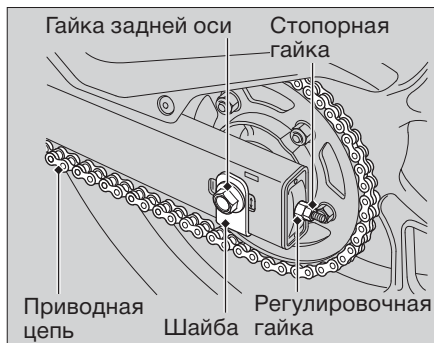

7. Выньте ось заднего колеса, шайбы, снимите кронштейн тормозного суппорта, заднее колесо и боковые втулки.
- Прежде чем снимать колесо, подвяжите или положите тормозной суппорт так, чтобы он не висел на тормозном шланге. Не перекручивайте тормозной шланг.
  - Не допускайте попадания смазки, масла или грязи на тормозной диск или тормозные колодки.
  - Не нажимайте педаль тормоза, когда колесо снято.
  - **(NC750XD)**  
Не нажимайте рычаг тормоза, когда колесо снято.

### Установка колеса:

1. При установке заднего колеса выполните указанные выше операции в обратном порядке.
  - Будьте осторожны, чтобы при установке колеса не поцарапать его о тормозной суппорт.

#### ПРИМЕЧАНИЕ

Осторожно установите тормозной диск между колодками, чтобы не повредить ни колодки, ни их рабочие поверхности.

2. Обеспечьте попадание выступа маятника в паз кронштейна тормозного суппорта.

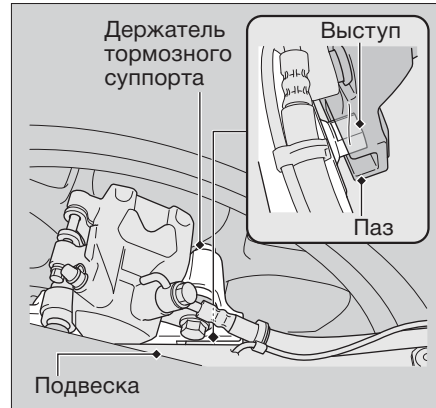



**Прокол шины ► Снятие колес**

- Отрегулируйте натяжение приводной цепи. ► стр.88
- Наверните и затяните гайку оси заднего колеса.

**Момент затяжки:** 98 Н·м (10,0 кгс·м)

- Несильно затяните регулировочные гайки, а затем, удерживая их гаечным ключом, затяните стопорные гайки.

**Момент затяжки:** 21 Н·м (2,1 кгс·м)

- После установки колеса несколько раз нажмите на педаль тормоза и проверьте, свободно ли вращается колесо. Если колесо не вращается свободно, или тормозные колодки трутся по диску, переверните колесо.
- (NC750XD)**  
Установите суппорт стояночного тормоза и затяните крепежные болты.

**Момент затяжки:** 31 Н·м (3,2 кгс·м)

- Будьте осторожны, чтобы при установке колеса не поцарапать его о тормозной суппорт.
- При установке суппорта используйте только новые болты.

**ПРИМЕЧАНИЕ**

Осторожно установите тормозной диск между колодками, чтобы не повредить их рабочие поверхности.

Если при сборке не использовался динамометрический ключ, в кратчайшее время обратитесь к официальному дилеру Honda для проверки правильности сборки и затяжки резьбовых соединений до указанного момента. Неправильная затяжка может существенно ухудшить эффективность торможения.

### Разряжена аккумуляторная батарея

Зарядите аккумуляторную батарею, используя специальное зарядное устройство для мотоциклетных аккумуляторных батарей.

Перед зарядкой снимите аккумуляторную батарею с мотоцикла.

Не используйте для зарядки зарядные устройства, предназначенные для автомобильных аккумуляторных батарей. Зарядные устройства такого типа могут вызвать перегрев и необратимые повреждения мотоциклетной аккумуляторной батареи.

Если батарея не заряжается, обратитесь к официальному дилеру Honda.

#### ПРИМЕЧАНИЕ

Запрещено запускать двигатель от внешней автомобильной батареи, иначе Вы можете повредить электрические цепи Вашего мотоцикла.

### Перегоревшая лампа

Чтобы заменить перегоревшую лампу в любом из приборов внешнего освещения, соблюдайте процедуры, указанные в соответствующем разделе, а также общие предостережения, изложенных ниже.

- Установите ключ в замке зажигания в положение OFF или LOCK.
- Прежде чем менять лампу, подождите, пока она остынет.
- Для замены используйте только лампы, предназначенные для соответствующего прибора, которые имеют соответствующие характеристики.
- После замены проверьте функционирование лампы перед поездкой.

Мощность ламп см. в разделе «Технические характеристики». ➡ стр.140, 143

### Лампа фары (NC750SA)

1. Открутите два болта и снимите манжеты.
2. Отсоедините корпус фары, вытащив зубцы из резиновых втулок.
3. Вытащите разъем, не поворачивая его.



4. Снимите противопылевой колпачок
5. Нажмите на проволочный держатель в направлении вниз и вытяните лампу, не откручивая ее.
6. Установите новую лампу, выполняя операции в обратном порядке.  
► Установите противопылевой колпачок меткой «TOP» вверх.

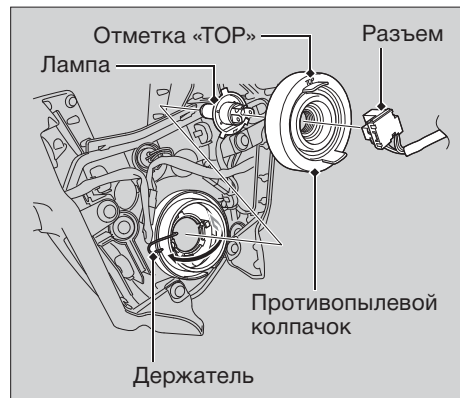

## Лампа фары (NC750XA/XD)

1. Проведите операции **3 – 5** по замене фары для NC750SA. ►стр.116
2. Установите новую лампу, выполняя операции в обратном порядке.
  - Установите противопылевой колпачок меткой «TOP» вверх.



### (Все модели)

Не прикасайтесь пальцами к колбе новой лампы. Если Вы касались колбы лампы голыми руками, протрите ее ветошью, смоченной в спирте.

## Передний габаритный фонарь

### 1. (NC750SA)

Снимите корпус фары. ► стр.116

2. Отсоедините патрон, не откручивая его.
3. Вытяните лампу из гнезда, не откручивая.
4. Вставьте новую лампу и соберите корпус фары (для NC750SA). Все операции по сборке выполняются в обратном порядке.

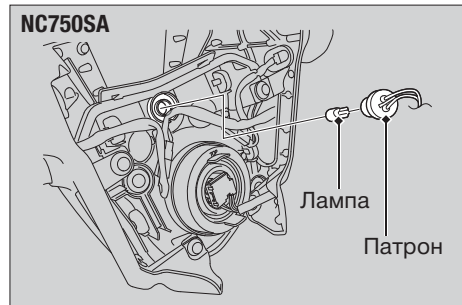

## Лампа стоп-сигнала и заднего фонаря

1. Отверните винт «А».

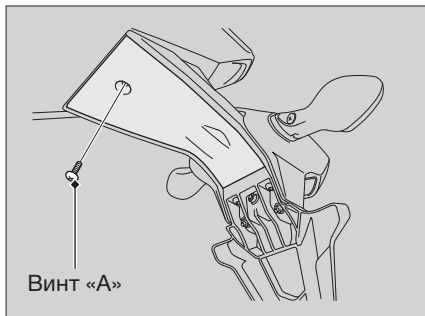

2. Отогните нижнюю панель заднего крыла.
3. Отверните винты «В» и винт «С».

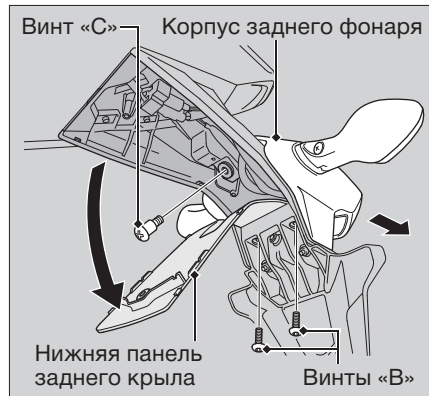

4. Снимите задний фонарь/стоп-сигнал в сборе.
5. Поверните патрон против часовой стрелки и вытащите его.

## Неисправность электрооборудования ► Перегоревшая лампа

- Слегка надавите на лампу и поверните ее против часовой стрелки.

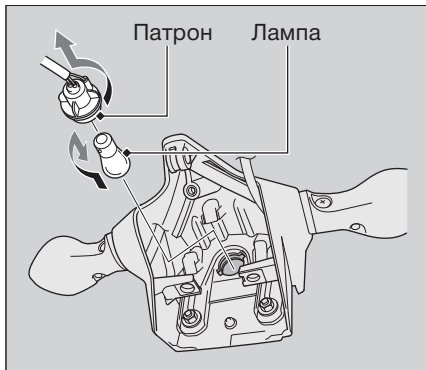

- Установите новую лампу и соберите задний фонарь, выполняя операции в обратном порядке.
- Надежно затяните винт «С».

**Момент затяжки:** 6 Н·м (0,6 кгс·м)

### Лампы передних и задних указателей поворота

- Отверните винт и снимите втулку.
- Снимите рассеиватели и прокладку.
- Слегка надавите на лампу и поверните ее против часовой стрелки

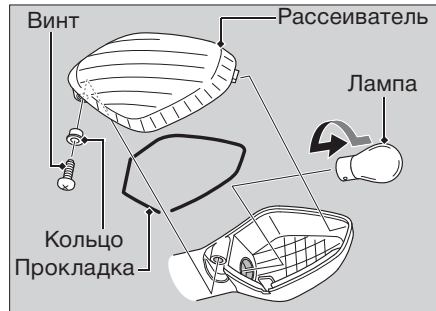

- Установите новую лампу и соберите указатель поворота. Установка производится в обратном порядке.  
► Используйте только янтарные лампы.

## Перегоревший предохранитель

Прежде чем проводить действия с предохранителями, прочтите раздел «Проверка и замена предохранителей». ► стр.61

► Табличка блока предохранителей. стр.137

### Блок предохранителей

1. Откройте багажный отсек. ► стр.49
2. Откройте сервисную крышку. ► стр.70
3. Откройте крышку блока предохранителей.
4. Пинцетом из комплекта инструментов вынимайте предохранители. Найдя перегоревший, замените его запасным предохранителем такого же номинала.  
► Запасные предохранители находятся на обратной стороне крышки блока.
5. Закройте крышку блока.
6. Закройте аккумуляторный отсек.
7. Закройте багажный отсек.

### (NC750XA, NC750SA)



### (NC750XD)



продолжение на следующей странице 121



## Главный предохранитель



1. Откройте багажный отсек. ►стр.49
2. Откройте аккумуляторный отсек.  
►стр.70

3. Вытащите аккумуляторную батарею.  
►стр.74
4. Отсоедините колодку разъема электромагнитного выключателя стартера.
5. При помощи пинцета из комплекта инструментов выньте главный предохранитель. Если он перегорел, замените его запасным предохранителем такого же номинала.  
► Запасной предохранитель закреплен на корпусе электромагнитного выключателя стартера.
6. Установите детали в порядке, обратном снятию.

### ПРИМЕЧАНИЕ

Если предохранитель снова перегорел, то это означает, что в электрооборудовании Вашего мотоцикла появилась неисправность. Обратитесь к официальному дилеру Honda для проверки электрических систем мотоцикла.

# ИНФОРМАЦИЯ

Ключи и замки.....	124
Приборы, органы управления и другое оборудование .....	125
Использование спиртосодержащих видов топлива.....	127
Каталитический нейтрализатор.....	128
Уход за мотоциклом.....	129
Хранение мотоцикла.....	131
Перевозка мотоцикла.....	132
Вы и окружающая среда.....	133
Идентификационные номера .....	134
Другие наклейки и таблички .....	135

## Ключи и замки

# Ключи и замки

### Ключ зажигания

В ключ зажигания встроен специальный запрограммированный чип, распознаваемый системой иммобилайзера (HISS) в момент пуска двигателя. В случае повреждения этого микрочипа система HISS сделает невозможным запуск двигателя, поэтому советуем Вам соблюдать следующие предостережения.

- Не подвергайте ключ изгибу и другим недопустимым механическим нагрузкам.
- Не оставляйте ключ под прямыми солнечными лучами или в зонах с повышенной температурой.
- Не подпиливайте ключи, не просверливайте в них отверстия и не пытайтесь иным образом изменить их оригинальную форму.
- Не оставляйте ключи рядом с источниками электромагнитного излучения.

Если потеряны все ключи и табличка с номером ключа, блок управления системой впрыска/зажигания подлежит замене на сервисной станции Honda. Чтобы избежать такой ситуации, советуем Вам заказать запасной ключ и хранить его в безопасном месте.

Если Вы потеряли основной ключ, незамедлительно закажите его дубликат.

Для изготовления запасного ключа и его регистрации в системе HISS Вашего мотоцикла Вам необходимо передать официальному дилеру Honda запасной ключ, табличку с номером ключей и мотоцикл.

Металлический брелок на ключе зажигания может вызвать повреждение зоны вокруг замка зажигания.

## Приборы, органы управления и другое оборудование

### Выключатель зажигания

Фара остается включенной, пока ключ находится в замке зажигания в положении ON. Оставление мотоцикла с включенным зажиганием и выключенным двигателем приведет к разряду аккумуляторной батареи. Запрещается поворачивать ключ зажигания во время езды.

### Аварийный выключатель двигателя

Используйте выключатель двигателя только в экстренных случаях. Его использование при езде приведет к внезапной остановке двигателя, что может стать причиной возникновения аварийной ситуации. Поэтому, если Вы вынуждены произвести аварийную остановку, остановите мотоцикл или уменьшите скорость до минимума.

Если для остановки двигателя Вы воспользовались аварийным выключателем двигателя, обязательно установите ключ в замке зажигания в положение OFF, иначе Вы рискуете разрядить аккумуляторную батарею

### Одометр

При достижении общего пробега в 999 999 км дисплей останавливается на показателях «999,999» и не меняет их вне зависимости от фактического значения пробега.

### Счетчик пробега за поездку

Когда пройденное расстояние превышает 999,9 км, счетчики расстояния «А» и «В» меняют показания на «0,0», и начинают отсчет расстояния сначала. В случае сброса счетчика пробега «А» указатели среднего расхода топлива и расхода топлива также будут сброшены.

## Приборы, органы управления и другое оборудование

### HISS

Охранная система зажигания Honda (HISS или иммобилайзер) блокирует зажигание при попытке запуска двигателя незарегистрированным ключом или другим устройством. После выключения зажигания система HISS включается, даже если индикатор системы не мигает. При установке ключа зажигания в положение ON с выключателем двигателя в положении  индикатор системы HISS загорится и выключится, когда система распознает код ключа.

➤ **Индикатор HISS не выключается.** стр.101

Индикатор мигает каждые 2 сек. в течение 24 часов после выключения двигателя. Чтобы прекратить или возобновить работу индикатора:

1. При ключе зажигания в положении ON нажмите и удерживайте кнопку «А» более двух секунд, когда дисплей находится в режиме одометра . ➤стр.22

►Индикатор HISS мигнет.

2. Поверните ключ зажигания в положение OFF.

### Директива ЕС

Система иммобилайзера Вашего мотоцикла соответствует нормам действующей Директивы R & TTE (о радио- и телекоммуникационном портативном оборудовании и условиях взаимного признания его соответствия).



### Пакет для документов

Храните пакет с Руководством по эксплуатации, регистрационными, страховыми и прочими документами в пластиковом пакете, поместив его в ящик на дне багажного отсека ➤стр.51

### Система отключения зажигания

При падении мотоцикла на бок датчик наклона дает команду на автоматическую остановку двигателя и отключение топливного насоса. Чтобы восстановить повторную подачу топлива, установите ключ зажигания в положение OFF, а затем снова в положение ON.

### Использование спиртосодержащих видов топлива

В некоторых странах для снижения токсичности выхлопных газов в качестве топлива используется смесь традиционного бензина и спирта. Если Вы планируете использовать такое топливо, убедитесь, что оно неэтилированное и его октановое число соответствует рекомендуемому для Вашего мотоцикла.

Для использования на Вашем мотоцикле подходят следующие типы топливных смесей:

- Содержащие не более 10% этанола (этилового спирта) по объему.
  - ▶ Топливо, содержащее этанол, может продаваться под названием Gasohol (бензолспирт).

Использование топлива, содержащего более 10% этанола, может привести к следующим неисправностям:

- Повреждению лакокрасочного покрытия топливного бака.
- Повреждению резиновых шлангов топливной магистрали.
- Коррозии топливного бака.
- Снижению эксплуатационных показателей мотоцикла.

#### ПРИМЕЧАНИЕ

Использование топлива с содержанием спирта, превышающим рекомендуемые значения, может привести к повреждению металлических, пластиковых и резиновых деталей топливной системы.

Если Вы заметили признаки нарушения работы двигателя при использовании бензина, который содержит или может содержать спирт, немедленно перейдите на бензин, который гарантированно не содержит спирта.

## Каталитический нейтрализатор

### Каталитический нейтрализатор

Данная модель мотоцикла оснащена трехкомпонентным каталитическим нейтрализатором. Каталитический нейтрализатор содержит драгоценные металлы, являющиеся катализаторами при высокотемпературном химическом процессе, преобразующем углеводороды (HC), оксид углерода (CO) и оксид азота (NOx), содержащиеся в выхлопных газах, в безопасную газовую смесь.

Неисправный каталитический нейтрализатор увеличивает выброс токсичных веществ в атмосферу и может ухудшить эффективность работы двигателя. Применяйте для замены только оригинальные запасные части Honda или их аналоги.

Для защиты каталитического нейтрализатора мотоцикла придерживайтесь следующих рекомендаций:

- Всегда используйте неэтилированный бензин. Этилированный бензин может повредить каталитический нейтрализатор.
- Поддерживайте двигатель в исправном состоянии.
- Если двигатель пропускает зажигание, форсирует, часто глохнет или проявляет любые другие признаки нарушения работы, немедленно остановите мотоцикл и выключите двигатель. Обратитесь к официальному дилеру Honda для диагностики и ремонта.

## Уход за мотоциклом

Регулярная мойка и полировка важны для увеличения срока службы Вашего мотоцикла. Кроме того, на чистом мотоцикле легче заметить мелкие повреждения и признаки коррозии. Морская вода и смеси против обледенения, которыми посыпают дороги зимой, содействуют коррозии поверхностей мотоцикла. Всегда тщательно мойте мотоцикл после езды на прибрежных или обработанных дорогах.

### Мойка

Прежде чем мыть мотоцикл, дайте двигателю, выхлопной трубе с глушителем, тормозам и другим нагретым агрегатам остыть до комнатной температуры.

1. Смочите мотоцикл холодной водой со шланга, чтобы смыть грязь, которая легко отстает.
2. При необходимости протрите сильно загрязненные поверхности смоченной в моющем средстве губкой или лоскутом мягкой ткани.

- ▶ Осторожно очищайте ветровой щиток, фару, панели и другие пластиковые поверхности, чтобы не поцарапать их. Избегайте попадания воды на глушитель, воздушный фильтр, проводку электросети и пр.
3. Обильно ополосните мотоцикл чистой водой и протрите мягкой чистой тканью.
  4. После мытья смажьте все движущиеся части.
    - ▶ Убедитесь, что масло не попало на шины или тормоза. Масло, попавшее на тормозной диск или колодки, может привести к дорожно-транспортному происшествию.
  5. Смажьте приводную цепь сразу после мойки и просушивания мотоцикла.
  6. Нанесите на металлические и окрашенные детали специальный состав на основе воска.
    - ▶ Не применяйте составы, содержащие агрессивные добавки и растворители. Они могут повредить краску, металл и пластик. Не допускайте попадания воска на тормоза и шины.
    - ▶ Не обрабатывайте матовые окрашенные поверхности смесями на основе воска.



## Уход за мотоциклом

### Важные предостережения

- Не используйте мойки высокого давления:
  - ▶ Мойки высокого давления могут повредить движущиеся детали и детали электросети.
- Не направляйте струю воды на глушитель:
  - ▶ Вода в глушителе может препятствовать запуску и стать причиной коррозии.
- Просушите тормоза:
  - ▶ Вода ухудшает работу тормозов. После мытья проедьте немного на малой скорости, периодически нажимая тормоза, чтобы просушить их.
- Не направляйте струю воды на багажный отсек:
  - ▶ Вода может повредить документы и другие вещи в багажном отсеке.
- Не направляйте воду на воздушный фильтр:
  - ▶ Вода может повредить фильтр и сделать невозможным запуск двигателя.
- Не направляйте струю воды на фару:
  - ▶ Конденсат внутри фары должен рассеяться после нескольких минут работы двигателя.

- Не обрабатывайте матовые окрашенные поверхности составами на основе воска.
  - ▶ Мойте матовые поверхности мягкой тканью или губкой с большим количеством воды.
  - ▶ Используйте нейтральные средства.

### Компоненты из алюминиевого сплава

Алюминий корродирует при контакте с грязью и солью. Регулярно очищайте алюминиевые детали и следуйте приведенным ниже указаниям, чтобы избежать появления на них царапин:

- Не используйте жесткие щетки, металлические губки или абразивные очистители.
- Избегайте контактов с бордюрами.

### Панели облицовки и ветровой щиток

Чтобы избежать появления царапин и других дефектов, следуйте следующим указаниям:

- Для мойки мотоцикла используйте мягкую губку и большое количество воды.
- Избегайте попадания бензина, тормозной жидкости и моющих средств на панели, стекло или фару.

- Для удаления пятен используйте раствор нейтрального моющего средства, а затем смойте его большим количеством чистой воды.

### Уход за выхлопной трубой и глушителем

Выхлопная труба изготовлена из нержавеющей стали, но может покрыться пятнами вследствие попадания грязи, пыли и других веществ, особенно под воздействием высоких температур. Для удаления грязи используйте влажную губку и бытовое моющее средство. Сполосните большим количеством чистой воды, чтобы удалить все остатки, и протрите замшей или мягкой салфеткой. Чтобы удалить нагар, используйте качественные очистительные средства, имеющиеся в розничной продаже. Затем ополосните и вытрите, как после удаления грязи и пыли.

#### ПРИМЕЧАНИЕ

Даже качественная нержавеющая сталь может со временем поржаветь, особенно под воздействием высоких температур. Удаляйте все загрязнения по мере их появления.

## Хранение мотоцикла

Если Вы храните мотоцикл на улице, то желательно использовать специальный чехол, закрывающий весь мотоцикл.

Если Вы собираетесь ставить мотоцикл на длительное хранение, следуйте нижеприведенным указаниям:

- Вымойте мотоцикл и обработайте его восковым полиролем (кроме поверхностей, окрашенных матовой краской). Нанесите на хромированные поверхности смазку, предохраняющую от коррозии.
- Нанесите смазку на приводную цепь. ➤стр.64
- Установите мотоцикл на подставку для технического обслуживания, чтобы колеса не касались земли.
- После дождя снимите наружные облицовочные панели и дайте мотоциклу высохнуть.
- Снимите аккумуляторную батарею. ➤стр.74  
Зарядите аккумуляторную батарею в затененном, хорошо проветриваемом помещении.

## Перевозка мотоцикла

- ▶ Если Вы не снимаете аккумуляторную батарею с мотоцикла, то отсоедините провод от отрицательного  $\ominus$  полюсного вывода, чтобы избежать ее разряда.

При расконсервации мотоцикла после длительного хранения выполните все пункты, указанные в разделе «Регламент технического обслуживания». ➡ стр.55–57

## Перевозка мотоцикла

Если Вам нужно транспортировать мотоцикл, то он должен быть погружен на специальный трейлер для перевозки мотоциклов, эвакуатор или на грузовой автомобиль с платформой и подъемным механизмом. Запрещается буксировать мотоцикл даже способом частичной погрузки.

### ПРИМЕЧАНИЕ

Буксировка мотоцикла может вызвать серьезные повреждения его трансмиссии.

## Вы и окружающая среда

Обладание мотоциклом может доставлять удовольствие от его вождения, но нельзя забывать об охране окружающей среды.

### Используйте экологические средства

Для очистки мотоцикла применяйте мощные средства, которые разлагаются естественным путем под воздействием микроорганизмов. По возможности не пользуйтесь хлорфторуглеродными аэрозолями (CFC): они наносят вред озоновому слою атмосферы.

### Правильно утилизируйте вредные отходы

Сливайте масло и другие токсичные вещества в отдельные емкости и сдавайте на пункты утилизации. Чтобы получить информацию о ближайшем пункте переработки, а также рекомендации относительно правил утилизации перерабатываемых отходов, обратитесь в ближайшее государственное или муниципальное учреждение, которое занимается вопросами экологии. Не выбрасывайте отработанное масло в контейнеры для бытового мусора и не выливайте его на землю или в дренажные стоки. Отработанное масло, топливо, охлаждающая жидкость и растворители имеют в своем составе ядовитые вещества, которые не только могут нанести вред здоровью работников коммунальных служб, но и отравить питьевую воду в ближайших водоемах.

## Идентификационные номера

### Идентификационные номера

Серийные номера рамы и двигателя — уникальные идентификационные номера Вашего мотоцикла. Они нужны для его регистрации, а также могут потребоваться при заказе запасных частей.

Номер рамы выштампован на правой стороне рулевой колонки. Номер двигателя выбит сзади на правой стороне картера.

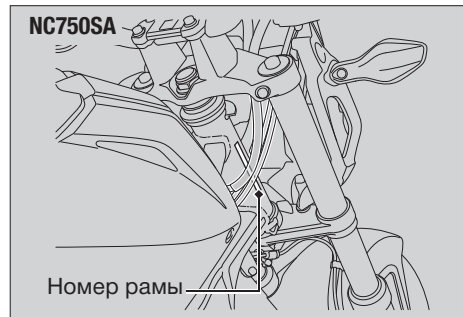

## Другие наклейки и таблички

### Идентификационный номер мотоцикла

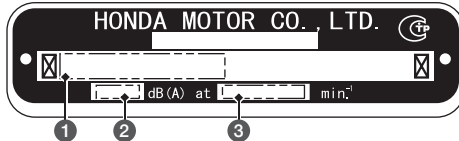

- 1 Идентификационный номер мотоцикла (VIN)
- 2 Уровень шума в дБ(А) при
- 3 об/мин двигателя

### Аккумуляторная батарея

この電池は、注液充電済みなので開路電圧が CL162  
12.4V未満の場合補充電をしてください。  
This battery is filled with acid. If the stabilized open  
circuit voltage is below 12.4V, this needs charging.

Данная батарея содержит электролит (серную кислоту). Если величина стабилизированного напряжения в разомкнутой электрической цепи мотоцикла опустилась ниже 12,4 В, это указывает на необходимость зарядки батареи.

## Другие наклейки и таблички



Рис. 1

### АКБ

**1 ОПАСНО / ЯД**  
**ВСЕГДА ОДЕВАЙТЕ ЗАЩИТНЫЕ ОЧКИ**  
**ВЗРЫВООПАСНЫЙ ГАЗ**, выделяемый аккумуляторной батареей, может стать причиной потери зрения и других серьезных травм.  
**НЕ ПРИБЛИЖАЙТЕ К АККУМУЛЯТОРНОЙ БАТАРЕЕ ИСТОЧНИКИ ОТКРЫТОГО ПЛАМЕНИ ИЛИ ИСКРАЩИЕ ПРЕДМЕТЫ,**  
**НЕ КУРИТЕ РЯДОМ С НЕЙ.**  
**СЕРНАЯ КИСЛОТА** вы можете получить химические ожоги или лишиться зрения при контакте с электролитом.  
**ПРИ ПОПАДАНИИ ЭЛЕКТРОЛИТА В ГЛАЗА СРОЧНО ПРОМОЙТЕ ИХ БОЛЬШИМ КОЛИЧЕСТВОМ ВОДЫ И НЕЗАМЕДЛИТЕЛЬНО ОБРАТИТЕСЬ К ВРАЧУ.**

Не позволяйте детям прикасаться к аккумуляторной батарее  
 В США обслуживанием данной аккумуляторной батареи занимается: YUASA BATTERY INC, READING, PA, 19605  
 Использованная аккумуляторная батарея подлежит утилизации в соответствии с местным действующим законодательством.



Рис. 2

### Задний тормоз

**ВНИМАНИЕ**  
 Используйте только тормозную жидкость класса Dot4. Не используйте жидкость, хранившуюся в неплотно закрытой таре. Перед отворачиванием крышки начисто протрите ее.



Рис. 3

### Радиатор

**ОПАСНОСТЬ**  
**НЕ ОТКРЫВАЙТЕ КРЫШКУ ПРИ ГОРЯЧЕМ ДВИГАТЕЛЕ.**  
 Вы можете получить ожог горячей охлаждающей жидкостью.



Рис. 4

### Тормоз передний, сцепление

**ВНИМАНИЕ**  
 Используйте только тормозную жидкость класса Dot4. Не используйте жидкость, хранившуюся в неплотно закрытой таре. Перед отворачиванием крышки начисто протрите ее.

## Блок предохранителей

### NC750SA/XA

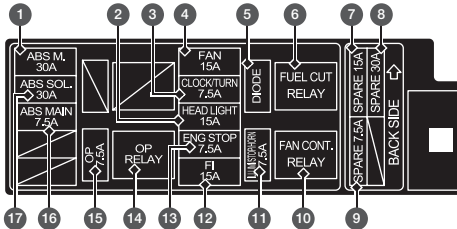

- |                                 |                                  |
|---------------------------------|----------------------------------|
| 1 Мотор ABS                     | 9 Запасной                       |
| 2 Фара                          | 10 Реле вентилятора              |
| 3 Часы/указатели поворота       | 11 Освещение/стоп-сигнал/клаксон |
| 4 Вентилятор                    | 12 Инжектор                      |
| 5 Светодиод                     | 13 Выключатель двигателя         |
| 6 Реле остановки подачи топлива | 14 Реле OP                       |
| 7 Запасной                      | 15 OP                            |
| 8 Запасной                      | 16 Главный ABS                   |
|                                 | 17 Соленоид ABS                  |

### NC750XD

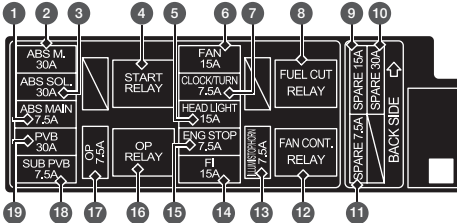

- |                                 |                                  |
|---------------------------------|----------------------------------|
| 1 Главный ABS                   | 10 Запасной                      |
| 2 Мотор ABS                     | 11 Запасной                      |
| 3 Соленоид ABS                  | 12 Реле вентилятора              |
| 4 Реле запуска                  | 13 Освещение/стоп-сигнал/клаксон |
| 5 Фара                          | 14 Инжектор                      |
| 6 Вентилятор                    | 15 Выключатель двигателя         |
| 7 Часы/указатели поворота       | 16 Реле OP                       |
| 8 Реле остановки подачи топлива | 17 OP                            |
| 9 Запасной                      | 18 Доп. PVB                      |
|                                 | 19 PVB                           |



## Технические характеристики NC750XA/XD

### ■ Основные компоненты

Тип	RC72	
Габаритная длина	2 210 мм	
Габаритная ширина	840 мм	
Габаритная высота	положение ветрового щитка:	
	нижнее	1 285 мм
	верхнее	1 300 мм
Колесная база	1 540 мм	
Минимальный дорожный просвет	165 мм	
Угол продольного наклона оси поворота колеса	27° 00'	
Вылет	110 мм	
Снаряженная масса	<b>NC750XA:</b>	220 кг
	<b>NC750XD:</b>	229 кг
Максимальная грузоподъемность*1	209 кг	
Максимальная масса груза	27 кг	
Вместимость	Водитель и 1 пассажир	
Минимальный радиус поворота	3,0 м	

\*1 Включая водителя, пассажира, весь багаж и дополнительное оборудование.

Рабочий объем	745 см <sup>3</sup>	
∅ Диаметр цилиндра× Ход поршня	77,0 × 80,0 мм	
Степень сжатия	10,7:1	
Топливо	Неэтилированный бензин с октановым числом не менее 92	
Емкость топливного бака	14,1 литров	
Аккумуляторная батарея	YTZ14S – 12 В 11,2 А·час (10 час)	
Передаточные числа	<b>NC750XA:</b>	
	1-я	2,812
	2-я	1,894
	3-я	1,454
	4-я	1,200
	5-я	1,033
	6-я	0,837
	<b>NC750XD:</b>	
	1-я	2,666
	2-я	1,904
	3-я	1,454
	4-я	1,200
5-я	1,033	
6-я	0,864	
Передаточное число (моторная / главная передачи)	<b>NC750XA:</b> 1,731 / 2,529 <b>NC750XD:</b> 1,921 / 2,294	

## ■ Сервисные данные

Размер шины	передняя	120/70ZR17M/C (58W)
	задняя	160/60ZR17M/C (69W)
Тип шин		радиальные бескамерные
Рекомендуемые марки шин	передняя	PIRELLI SCORPION TRAIL E DUNLOP D609F
	задняя	PIRELLI SCORPION TRAIL DUNLOP D609
Давление воздуха	передняя	250 кПа (2,50 кгс/см <sup>2</sup> )
	задняя	290 кПа (2,90 кгс/см <sup>2</sup> )
Минимальная толщина протектора	передняя	1,5 мм
	задняя	2,0 мм
Свеча зажигания	(стандарт)	IFR6G-11K (NGK)
Зазор между электродами свечи зажигания	(нерегулируемый)	в пределах 1,00 – 1,10 мм
Частота холостого хода		1 200 ± 100 об/мин
Рекомендуемое моторное масло		Моторное масло Honda для 4-тактных мотоциклетных двигателей; класса SG или выше по классификации API, за исключением моторных масел, маркированных как «Энергосберегающие» или «Ресурсосберегающие»; SAE 10W-30 JASO T 903. Стандарт MA.

## Технические характеристики NC750XA/XD

	<b>NC750XA:</b>	
	замена моторного масла	3,1 л
	замена масла и масляного фильтра	3,4 л
	после разборки	3,7 л
	<b>NC750XD:</b>	
Заправочная емкость системы смазки двигателя	замена моторного масла	3,2 л
	замена масла и масляного фильтра	3,4 л
	замена моторного масла, масляного фильтра	3,4 л
	и фильтра сцепления	
	после разборки	4,1 л
Рекомендованная тормозная жидкость	Honda DOT 4	
Заправочная емкость системы охлаждения	1,69 л	
Охлаждающая жидкость	«Pro Honda HP»	

## Технические характеристики NC750XA/XD

Смазка для приводной цепи	Специальная смазка для цепей с резиновыми герметизационными кольцами. Если у Вас нет специальной смазки, используйте трансмиссионное масло SAE 80 или 90.	
Прогиб приводной цепи	30 – 40 мм	
Стандартная приводная цепь	DID 520V0 или RK 520KH0	
	<b>NC750XA:</b>	
	количество звеньев	114
	<b>NC750XD:</b>	
	количество звеньев	112
	ведущая (двигатель)	17T
Звездочки	ведомая (заднее колесо)	43T
	<b>NC750XD:</b>	
	ведомая (заднее колесо)	39T

## ■ Лампы

Фара	12 В – 60/55 Вт
Стоп-сигнал/ Задний габаритный фонарь	12 В – 21/5 Вт
Передние указатели поворота	12 В – 21 Вт × 2 шт.
Задние указатели поворота	12 В – 21 Вт × 2 шт.
Передний габаритный фонарь	12 В – 5 Вт

## ■ Плавкие предохранители

Главный предохранитель	30 А
Другие предохранители	30 А, 15 А, 7,5 А

## ■ Номинальные моменты затяжки

Винты сервисной крышки	3 Н·м	(0,3 кгс·м)
Сливная пробка картера двигателя	30 Н·м	(3,1 кгс·м)
Масляный фильтр двигателя	26 Н·м	(2,7 кгс·м)
Передний осевой вал	74 Н·м	(7,5 кгс·м)
Крепежные болты переднего тормозного суппорта	30 Н·м	(3,1 кгс·м)
Стяжной болт переднего осевого вала	22 Н·м	(2,2 кгс·м)
Гайка оси заднего колеса	98 Н·м	(10,0 кгс·м)
Стопорные гайки регуляторов цепи	21 Н·м	(2,1 кгс·м)
<b>NC750XD:</b>		
Крепежные болты суппорта стояночного тормоза	31 Н·м	(3,2 кгс·м)
Винт«С» корпуса задних фонарей	6 Н·м	(0,6 кгс·м)

## Технические характеристики NC750SA

### ■ Основные компоненты

Тип	RC70
Габаритная длина	2 195 мм
Габаритная ширина	780 мм
Габаритная высота	1 130 мм
Колесная база	1 525 мм
Минимальный дорожный просвет	140 мм
Угол продольного наклона оси поворота колеса	27° 00'
Вылет	110 мм
Снаряженная масса	216 кг
Максимальная грузоподъемность*1	209 кг
Максимальная масса груза	27 кг
Вместимость	Водитель и 1 пассажир
Минимальный радиус поворота	3,0 м

\*1 Включая водителя, пассажира, весь багаж и дополнительное оборудование.

Рабочий объем	745 см <sup>3</sup>	
∅ Диаметр цилиндра × Ход поршня	77,0 × 80,0 мм	
Степень сжатия	10,7:1	
Топливо	Неэтилированный бензин с октановым числом не менее 92	
Емкость топливного бака	14,1 литров	
Аккумуляторная батарея	YTZ14S – 12 В 11,2 А·час (10 час)	
Передаточные числа	1-я	2,812
	2-я	1,894
	3-я	1,454
	4-я	1,200
	5-я	1,033
6-я	0,837	
Передаточное число (моторная / главная передачи)	1,731 / 2,529	

## Технические характеристики NC750SA

### ■ Сервисные данные

Размер шин	передняя	120/70ZR17M/C (58W)
	задняя	160/60ZR17M/C (69W)
Тип шин		радиальные бескамерные BRIDGESTONE BT023F G METZELER
Рекомендуемые марки шин	передняя	ROADTEC Z8 INTERACT E BRIDGESTONE BT023R G METZELER
	задняя	ROADTEC Z8 INTERACT
Давление воздуха	передняя	250 кПа (2,50 кгс/см <sup>2</sup> )
	задняя	290 кПа (2,90 кгс/см <sup>2</sup> )
Минимальная толщина протектора	передняя	1,5 мм
	задняя	2,0 мм
Свечи зажигания	(стандарт)	IFR6G-11K (NGK)
Зазор между электродами свечи зажигания	(нерегулируемый)	в пределах 1,00 – 1,10 мм
Частота холостого хода		1 200 ± 100 об/мин
Рекомендуемое моторное масло		Моторное масло Honda для 4-тактных мотоциклетных двигателей; класса SG или выше по классификации API, за исключением моторных масел, маркированных как «Энергосберегающие» или «Ресурсосберегающие»; SAE 10W-30 JASO T 903. Стандарт MA.

Заправочная емкость системы смазки двигателя	замена моторного масла	3,1 л
	замена масла и масляного фильтра после разборки	3,4 л
Рекомендованная тормозная жидкость	Honda DOT 4	
Заправочная емкость системы охлаждения	1,69 л	
Охлаждающая жидкость	«Pro Honda HP»	
Смазка для приводной цепи	Специальная смазка для цепей с резиновыми герметизационными кольцами. Если у Вас нет специальной смазки, используйте трансмиссионное масло SAE 80 или 90.	
Прогиб приводной цепи	25 – 35 мм	
Стандартная приводная цепь	DID 520V0 или RK 520KH0	
Звездочки	ведущая (двигатель)	17Т
	ведомая (заднее колесо)	43Т

### ■ Лампы

Фара	12 В – 60/55 Вт
Стоп-сигнал/ Задний габаритный фонарь	12 В – 21/5 Вт
Передние указатели поворота	12 В – 21 Вт × 2 шт.
Задние указатели поворота	12 В – 21 Вт × 2 шт.
Передний габаритный фонарь	12 В – 5 Вт

### ■ Плавкие предохранители

Главный предохранитель	30 А
Другие предохранители	30 А, 15 А, 7,5 А

### ■ Номинальные моменты затяжки

Винты сервисной крышки	3 Н·м (0,3 кгс·м)
Сливная пробка картера двигателя	30 Н·м (3,1 кгс·м)
Масляный фильтр двигателя	26 Н·м (2,7 кгс·м)
Передний осевой вал	74 Н·м (7,5 кгс·м)
Крепежные болты переднего тормозного суппорта	30 Н·м (3,1 кгс·м)
Стяжной болт переднего осевого вала	22 Н·м (2,2 кгс·м)
Гайка оси заднего колеса	98 Н·м (10,0 кгс·м)
Стопорные гайки регуляторов цепи	21 Н·м (2,1 кгс·м)
Винт «С» корпуса задних фонарей	6 Н·м (0,6 кгс·м)

**А**

ABS (антиблокировочная система).....	13
ABS, индикатор.....	32, 104
Аварийной остановки, сигнал.....	34, 36
Аварийный выключатель топливной системы	
Боковой упор.....	86
Датчик наклона.....	126
Автоматическая трансмиссия	
Индикаторы.....	29
Переключатели.....	36, 37
Режимы.....	29, 42, 43, 44, 45, 46
Аккумуляторная батарея.....	60, 74
АТ/МТ, переключатель.....	37, 45

**Б**

Багажный отсек.....	49
Бензин.....	48, 127
Блокировка руля.....	35
Боковой упор.....	86

**В**

Важные предостережения.....	11
Вентиляционная трубка картера.....	95

Ветровой щиток.....	98
Воздушный фильтр.....	68
Выключатель зажигания.....	35, 37, 38

**Г**

Габаритные фонари.....	118, 119
Газоголь.....	127
Герметизационный набор.....	107

**Д**

<b>Двигатель</b>	
Аварийный выключатель.....	34, 37, 38, 125
Запуск двигателя.....	38
Масляный фильтр двигателя.....	77
Моторное масло.....	62, 75
Остановка двигателя.....	40, 125
Перегрев двигателя.....	102
Серийный номер.....	134
Держатель шлема.....	52
Документы.....	51, 126
Дополнительное оборудование.....	16

**З**

Заднее седло.....	47
Заправка.....	47
Запуск двигателя.....	38
Звуковой сигнал.....	34, 37

**И**

Идентификационные номера.....	134
Индикаторы, световые.....	32, 33
PGM-FI (MIL).....	32, 103
Антиблокировочной системы (ABS).....	32, 104
Давления моторного масла.....	32, 103
Дальнего света.....	33
Иммобилайзера (HISS).....	33, 101
Нейтрали.....	33
Перегрева двигателя.....	28, 94
Стояночного тормоза.....	33, 36
Трансмиссии.....	29
Иммобилайзер (HISS).....	101, 125
Индикатор.....	33, 101, 125
Использование спиртосодержащих видов топлива.....	127

**К**

Каталитический нейтрализатор.....	128
Ключ зажигания.....	124
Кнопка запуска двигателя.....	34, 37, 38
Кнопки и переключатели.....	34
Колеса	
Заднее.....	111
Переднее.....	108
Комплект инструментов.....	41, 69
Концевой выключатель стоп-сигнала.....	98
Коробка передач с двумя сцеплениями	
Автоматический режим (АТ).....	44
Индикатор «D».....	29, 45
Индикатор «S».....	29, 45
Нейтраль.....	33, 43, 105
Номер передачи.....	29
Передачи.....	46
Переключение режимов.....	45
Переключатель «АТ/МТ».....	37, 45
Переключатель «N-D».....	37, 45
Переключатель трансмиссии (+/-).....	36, 46
Ручной режим (МТ).....	44



## Алфавитный указатель ► от Л до П

### Л

#### Лампы

Задний габаритный фонарь .....	119
Передний габаритный фонарь .....	118
Стоп-сигнал .....	119
Указатели поворота, передние/задние..	120
Фара .....	116, 117

### М

Максимальная нагрузка .....	17
Меры предосторожности при вождении ..	12
Модификации .....	16
Моторное масло .....	62, 75
Мотоэкипировка и снаряжение .....	11
Мойка мотоцикла .....	129

### Н

Настройка дисплея .....	30
Неисправность электрооборудования ...	115
Нижний обтекатель .....	71

### О

#### Обслуживание

Правила безопасности .....	54
Важность технического обслуживания ...	54
Основы правильного обслуживания .....	58
Регламент технического обслуживания ..	55
Ограничения по весу .....	17
Одометр .....	23, 125
Осмотр перед поездкой .....	58
Остановка двигателя .....	40, 125
Охлаждающая жидкость .....	64, 81

### П

Панель приборов .....	22
Перевозка грузов .....	17
Перевозка мотоцикла .....	132
Перегрев двигателя .....	102
Индикатор .....	32, 102
Переключатель режимов фары .....	34, 36
Переключение передач .....	41
Главки предохранители .....	61, 121
Правила безопасности, важные предостережения .....	11

Предупреждение .....	6
Приводная цепь .....	63, 87
Направляющая цепи.....	90
Регулировка.....	88

**Р**

Расширительный бачок охлаждающей жидкости .....	81
Регулировка	
Прогиба приводной цепи.....	88
Рычага сцепления.....	92
Направления светового пучка фары .....	97
Рекомендации	
Моторное масло .....	62
Охлаждающая жидкость .....	64
Топливо.....	48
Рукоятка акселератора.....	94
Рычаг сцепления.....	91

**С**

Серийный номер рамы .....	134
Сигнал фарой.....	34, 36

Сигнализатор падения давления масла.....	32, 103
Сигнализаторы поворота.....	36, 120
Индикаторы .....	33
Снятие	
Сервисная крышка .....	70
Нижний обтекатель .....	71, 72
Фиксатор.....	73
Спецификации .....	138
Спидометр.....	27, 28
Стоп-сигнал	
Лампа .....	119
Переключатель .....	98
Стоянка.....	14
Стояночный тормоз.....	36, 85
Индикатор.....	33
Счетчик пробега за поездку .....	25, 125

**Т**

Таблички-предупреждения .....	6
Тахометр.....	27, 28
Технические характеристики.....	138

## Алфавитный указатель ► от Т до Я

Топливо	
Емкость бака .....	48
Резерв.....	27, 28
Рекомендуемое топливо.....	48, 127
Указатель.....	27, 28
Торможение .....	12
Тормоза	
Тормозная жидкость .....	63, 83
Тормозные колодки.....	84
Стояночный тормоз.....	85
<b>У</b>	
Устранение недостатков .....	100
Уход за мотоциклом .....	129
<b>Ф</b>	
Фиксатор рычага стояночного тормоза ...	36
Фильтр	
Сцепления.....	79
Масляный.....	77
<b>Х</b>	
Хранение мотоцикла.....	131

<b>Ц</b>	
Цвет, табличка кода .....	59
<b>Ч</b>	
Часы, как настроить .....	31
<b>Ш</b>	
Шины	
Давление воздуха .....	9, 65
Замена .....	65, 107
Прокол шины .....	107
Рекомендуемые шины .....	9, 139, 142
Шлем .....	3, 11, 50, 52
<b>Э</b>	
Экология, защита окружающей среды... ..	133
Электрооборудование.....	115
<b>Я</b>	
Яркость подсветки дисплея.....	30

## Перевод английских обозначений и аббревиатур

ABS	Антиблокировочная система (АБС)
CAUTION	Внимание
CLOCK	Часы
DANGER	Опасность
DOWN	ВНИЗ
FI	Предохранитель системы впрыска топлива
H (HARD)	Жёстко
HESD	Система электронного демпфирования руля
HI	Включение дальнего света фар
HISS (Honda Ignition Security System)	Система иммобилайзера
km	км
km/h	км/ч
LO	Включение ближнего света фар
LOCK	Заблокировано (БЛОК)
LOWER	Отметка минимального уровня

MIL	Сигнализатор неисправности
mile	миля
mph	миль/ч
ODOMETER (ODO)	Одометр
OFF	Выключено (ВЫКЛ)
ON	Включено (ВКЛ)
PGM-FI (Programmed Fuel Injection)	Система управления двигателем
RESET	Кнопка СБРОС
RUN	Работа
S (SOFT)	Мягко
SEL	Кнопка ВЫБОР
SET	Кнопка УСТАНОВКИ
Start/Lap	Кнопка СТАРТ/КРУГ
TOTAL	Общий (пробег)
TRIP	Указатель пути (пробега)
UP	ВВЕРХ
UPPER	Отметка максимального уровня
WARNING	Предостережение

