



[www.velomotors.ru](http://www.velomotors.ru)

**STELS 400 ENDURO**

**Руководство по эксплуатации**

# Запрещается эксплуатация мототехники лицами моложе 16 лет.

## Выписка из ПРАВИЛ ДОРОЖНОГО ДВИЖЕНИЯ РОССИЙСКОЙ ФЕДЕРАЦИИ

(в ред. Постановлений Правительства РФ от 08.01.1996 N 3, от 31.10.1998 N 1272, от 21.04.2000 N 370, от 24.01.2001 N 67, от 28.06.2002 N 472, от 07.05.2003 N 265, от 25.09.2003 N 595, от 14.12.2005 N 767, от 28.02.2006 N 109)

Утверждены  
Постановлением Совета Министров -  
Правительства Российской Федерации  
от 23 октября 1993 г. N 1090

24. Дополнительные требования к движению велосипедов, мопедов, гужевых повозок, а также прогону животных

24.1. Управлять велосипедом, гужевой повозкой (санями), быть погонщиком вьючных, верховых животных или стада при движении по дорогам разрешается лицам не моложе 14 лет, а мопедом - не моложе 16 лет.

**Примечание.** По решению органов исполнительной власти субъектов Российской Федерации может снижаться указанный возрастной ценз, но не более чем на 2 года, и устанавливаться порядок, предусматривающий наличие у водителей велосипедов, мопедов и гужевых повозок (саней) документа, подтверждающего знание ими Правил и Основных положений, а у этих транспортных средств - специального регистрационного знака.

24.2. Велосипеды, мопеды, гужевые повозки (сани), верховые и вьючные животные должны двигаться только по крайней правой полосе в один ряд возможно правее. Допускается движение по обочине, если это не создает помех пешеходам.

24.3. Водителям велосипеда и мопеда запрещается: ездить, не держась за руль хотя бы одной рукой; перевозить пассажиров, кроме ребенка в возрасте до 7 лет на дополнительном сиденье, оборудованном надежными подножками; перевозить груз, который выступает более чем на 0,5 м по длине или ширине за габариты, или груз, мешающий управлению; двигаться по дороге при наличии рядом велосипедной дорожки; поворачивать налево или разворачиваться на дорогах с трамвайным движением и на дорогах, имеющих более одной полосы для движения в данном направлении. Запрещается буксировка велосипедов и мопедов, а также велосипедами и мопедами, кроме буксировки прицепа, предназначенного для эксплуатации с велосипедом или мопедом.

24.4. На нерегулируемом пересечении велосипедной дорожки с дорогой, расположенном вне перекрестка, водитель велосипедов и мопедов должны уступить дорогу транспортным средствам, движущимся по этой дороге.

Поздравляем Вас с приобретением мотоцикла STELS 400 ENDURO!  
Мы гордимся техническим исполнением и качеством конструкции каждого мотоцикла изготовленного под нашей маркой.

В Руководстве по эксплуатации приведены пояснения по эксплуатации Вашего нового мотоцикла. Прежде чем приступить к поездкам на мотоцикле - внимательно изучите Руководство.

Соблюдение инструкций, приведенных ниже, поможет максимально продлить срок службы Вашего мотоцикла и даст Вам возможность безопасно управлять им.

Наша компания непрерывно работает над улучшением конструкции наших мотоциклов, поэтому Вы возможно найдете незначительные отличия между Руководством и Вашим мотоциклом. Обо всех изменениях, дополнениях, новой продукции и еще много полезной и интересной информации Вы найдете на нашем сайте: [www.velomotors.ru](http://www.velomotors.ru)

Если Вы еще неуверенно водите мотоцикл, рекомендуется ездить по мало оживленным улицам.

Никогда не одалживайте свой мотоцикл, т.к. большинство аварий происходит именно в таких случаях.

Запрещается управление мотоциклом под воздействием алкоголя, наркотических средств и сильнодействующих медикаментов вызывающих сонливость.

При эксплуатации мотоцикла необходимо соблюдать все правила дорожного движения, предписанные законом. Обязательно наденьте шлем, перчатки и защитную одежду. Управляйте мотоциклом 2-мя руками и держите ноги на подножках. Ничто не должно отвлекать от вождения (курение, распивание напитков, чтение, еда...).

Регулярно проверяйте техническое состояние Вашего мотоцикла.

Во время прочтения обратите особенное внимание на предостережения.

Как они выглядят и что означают, смотрите ниже:



- Внимание



- Действие которое может привести к травме или смерти



- Огнеопасно



- Взрывоопасно



- Возможен контакт с едкими веществами и их парами



- Вам на заметку

**МОТОЦИКЛ - НЕ ИГРУШКА! ЕГО ВОЖДЕНИЕ МОЖЕТ БЫТЬ ОПАСНЫМ!**

Несоблюдение мер предосторожности при управлении мотоциклом, изложенных ниже правил безопасной его эксплуатации, может привести к **СЕРЬЕЗНЫМ ТРАВМАМ ИЛИ ГИБЕЛИ ЛЮДЕЙ.**

- Внимательно прочитайте это Руководство и все примечания, неукоснительно выполняйте все рекомендации по правилам эксплуатации.
- Не приступайте к управлению мотоциклом без предварительного обучения или инструктажа.
- Соблюдайте рекомендации, касающиеся возраста водителя транспортного средства : Детям до **16 лет ЗАПРЕЩЕНО** управление мотоциклом.
- Во время движения требуется полная сосредоточенность. Чтобы избежать получения травм со стороны других транспортных средств, необходимо обращать внимание на следующее:
  - **СТРОГО СОБЛЮДАЙТЕ ПРАВИЛА ДОРОЖНОГО ДВИЖЕНИЯ**
  - постоянно следите за передвижением других транспортных средств
  - не приближайтесь слишком близко к другим средствам движения, держите дистанцию
  - никогда не оспаривайте полосу движения
  - так как движение на повышенной скорости является причиной многих аварий, не превышайте максимальную скорость, допустимую в данной ситуации
  - перед выполнением поворотов или смене полосы движения, заблаговременно включайте указатели поворотов
  - особое внимание требуется при пересечении перекрестков, при выезде и въезде на стоянку или при выезде на полосу движения автомобилей
- Во время движения держите левую руку на левой рукоятке, а правую руку на ручке дроссельной заслонки, ноги должны быть на подножках.
- Не пользуйтесь мотоциклом без специальной защитной одежды, которая обеспечит комфорт и уменьшит вероятность получения травмы .
- Не перегружайте мотоцикл.



## Защитная одежда и приспособления

Никогда не используйте транспортное средство без специальной защитной одежды, которая обеспечит комфорт и уменьшит вероятность получения травмы.

### 1. Шлем

Самая важная деталь Вашей защитной экипировки. Специальный шлем может предотвратить тяжелую травму черепа.

### 2. Защита для глаз

Солнечные очки не подходят в качестве защиты для глаз. Специальные защитные очки или защитная маска предохранят Ваши глаза. Они должны быть изготовлены из нехрупкого материала и содержаться в чистоте.

### 3. Перчатки

Специальные перчатки с подкладками для пальцев лучше всего обеспечат комфорт и защиту.

### 4. Сапоги

Лучшая обувь - это прочные, высокие (выше икр) сапоги с каблуками, такие как мотоботы.

### 5. Одежда

Всегда носите одежду с длинными рукавами и длинные брюки, чтобы предохранить от травм руки и ноги. Брюки для езды с наколенниками и куртка с верхними плечевыми накладками послужат лучшей защитой.

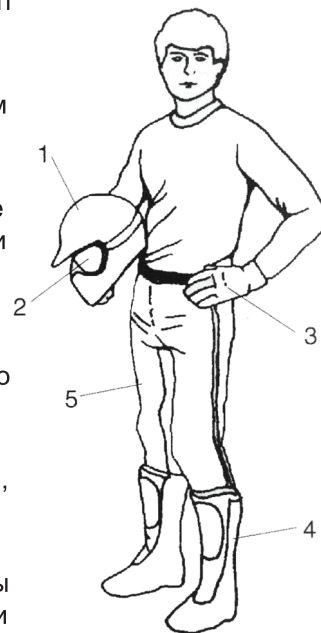

Длина мотоцикла.....	2155 мм
Ширина мотоцикла.....	880 мм
Высота мотоцикла.....	1215 мм
Колесная база.....	1400 мм
Топливо : тип.....	Аи - 92 (неэтилированный)
Объем топливного бака.....	9 л
Масса снаряженного транспортного сред-ства.....	145 кг
Максимальная технически допустимая масса транспортного средства.....	300 кг
Максимальная технически допустимая масса транспортного средства, приходя-щаяся:	
- на переднее колесо.....	108 кг
- на заднее колесо.....	192 кг
Размер шины: переднего колеса / заднего колеса.....	3.00 - 21 / 4,60 - 18
Давление в передней шине.....	2.3 Атм (кПа 225)
Давление в задней шине.....	2.3 Атм (кПа 225)
Аккумулятор.....	12V 5AH
Свеча зажигания: тип / зазор между электродами.....	DCPR8E (NGK) / 0.7 мм
Тормоз передний.....	гидравлический, дисковый
Тормоз задний.....	гидравлический, дисковый
Привод тормозов перед. / задн. ....	ручной / ножной
Корпус: тип рамы.....	стальная труба
Система зажигания.....	электронное (CDI)
Передние амортизаторы.....	пружинно - гидравлические
Задние амортизаторы.....	пружинно - гидравлические
Количество цилиндров и расположение.....	1, вертикальное
Рабочий объем цилиндра.....	386.8
Степень сжатия.....	10.3
Максимальная мощность, кВт (мин-1).....	14 (7000)
Максимальный крутящий момент, Нм (мин-1).....	20 (5500)

1. Рычаг сцепления
2. Топливный кран
3. Рычаг переключения передач
4. Идентификационный номер двигателя
5. Дренажный шланг
6. Опора боковая
7. Опора для ног задняя, левая
8. Аккумуляторная батарея (под облицовочным щитком)
9. Блок предохранителей (под облицовочным щитком)
10. Замок для хранения шлема
11. Щиток облицовочный левый
12. Фильтр воздушный
13. Сумка с инструментом
14. Опора для ног задняя, правая
15. Педаль заднего тормоза
16. Рычаг заднего тормоза
17. Выключатель электростартера
18. Крышка топливного бака
19. Крышка бачка охлаждающей жидкости
20. Радиатор

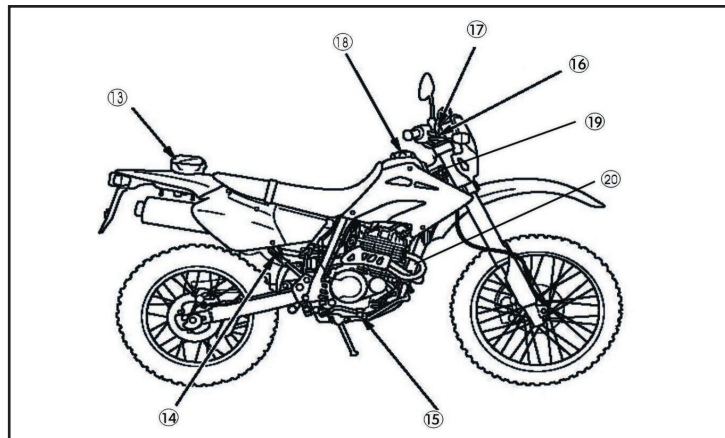
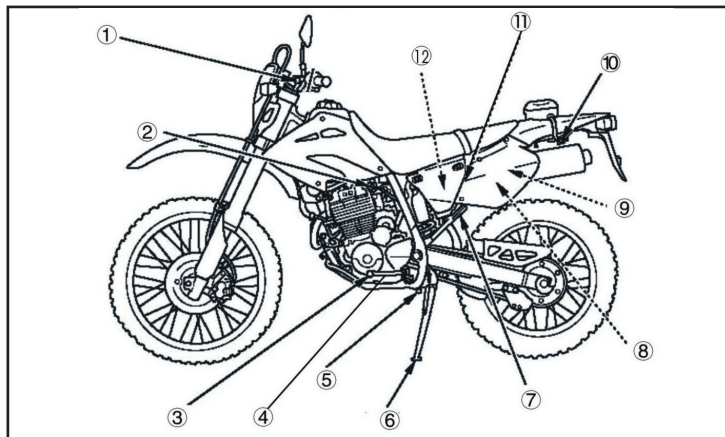

**ПАНЕЛЬ ПРИБОРОВ**

1. Одометр (счетчик пробега)  
Счетчик суммарного пробега в километрах
2. Спидометр  
Скорость указывается в км/ч
3. Индикатор нейтрали  
Загорается при включении нейтральной передачи (все передачи выключены)
4. Индикатор поворота  
Загорается, когда включается сигнал правого или левого поворота
5. Индикатор дальнего света  
Загорается, когда включен дальний свет
6. Индикатор температуры охлаждающей жидкости  
Показывает температуру охлаждающей жидкости в системе охлаждения двигателя

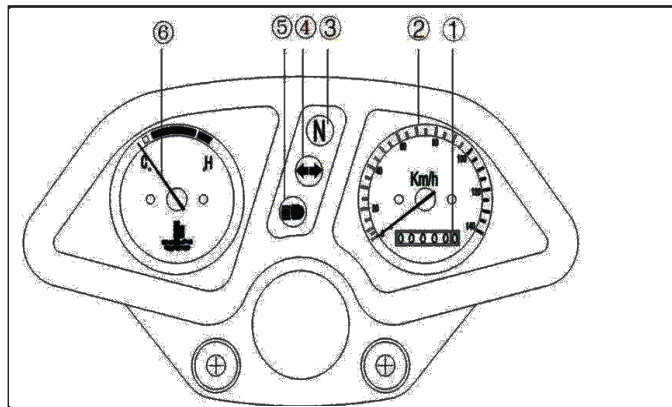

## ОРГАНЫ УПРАВЛЕНИЯ

1. Выключатель дальний / ближний свет фары

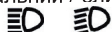

Кнопка выключателя утоплена - горит дальний свет

2. Выключатель сигнала поворота



Кнопка выключателя смещена вправо или влево - включён сигнал поворота

3. Выключатель звукового сигнала

Нажмите на кнопку (  )

- звуковой сигнал включён

4. Рычаг сцепления

Выжать рычаг сцепления для переключения передачи

5. Переключатель света



Электрические приборы включены



Аварийная сигнализация включена



Электрические приборы выключены

6. Рычаг переднего тормоза

Выжать рычаг для срабатывания тормозов переднего колеса

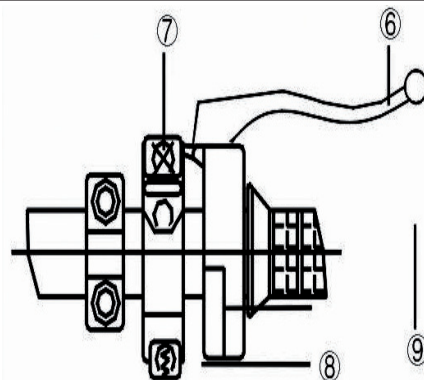
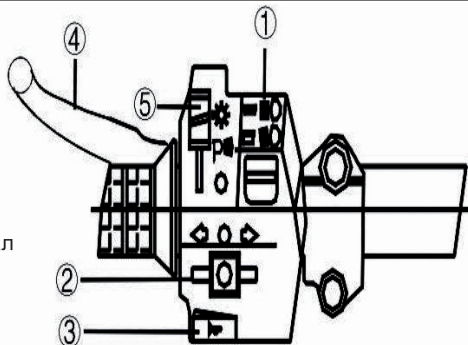

7. Выключатель экстренной остановки двигателя



Нажмите на выключатель, для экстренного выключения двигателя

8. Выключатель электростартера



Нажмите на выключатель для запуска двигателя

Перед запуском двигателя убедитесь в том, что:

- включена нейтральная передача
- выключатель экстренной остановки двигателя находится в положении





9. Ручка газа (акселератор)

Ручка газа – служит для управления дроссельной заслонкой карбюратора

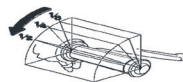



### КЛЮЧИ ОТ МОТОЦИКЛА

Вы получили один основной ключ и один запасной ключ.

К замку зажигания и замку руля, к замку крышки топливного бака и замку сиденья подходит один и тот же ключ.

### ВКЛЮЧЕНИЕ ЗАЖИГАНИЯ

- Поверните ключ в положение 1.
- Стояночное освещение и все электрические цепи включены.
- Двигатель можно запустить.

### ВЫКЛЮЧЕНИЕ ЗАЖИГАНИЯ

- Поверните ключ в положение 2.
- Свет выключен.
- Замок руля не заперт.
- Ключ можно извлечь из замка.

### ЗАПИРАНИЕ ЗАМКА РУЛЯ

- Поверните руль до упора влево.
- Поверните ключ в положение 3, при этом слегка покачайте рулем.
- Зажигание, свет и все электрические цепи выключены.
- Замок руля заперт.
- Ключ можно извлечь из замка.



Для предотвращения кражи. Всегда блокируйте руль оставляя свой мотоцикл на парковке.

### БЛОКИРОВКА РУЛЯ

Поверните руль до упора влево, вставьте ключ в отверстие замка зажигания, утопите его, и поверните против часовой стрелки из положения (🔓) в положение (🔒) - руль заблокирован. Выньте ключ.

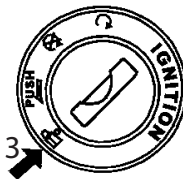
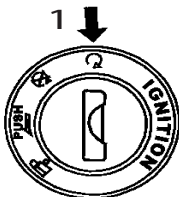

### СНЯТИЕ БЛОКИРОВКИ РУЛЯ

Вставьте ключ и поверните его из положения (🔒) в положение (🔓).

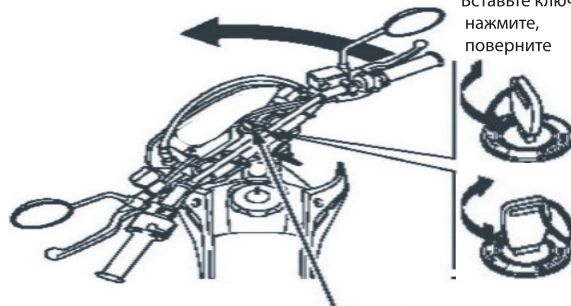





Вставьте ключ, нажмите, поверните



Ключ замка зажигания

### ТОПЛИВНЫЙ БАК

Для того чтобы залить в бак бензин, вставьте ключ в отверстие замка крышки топливного бака, поверните по часовой стрелке до конца, затем выньте крышку с ключом и залейте топливо в бак. После заправки, вставьте обратно крышку с ключом, нажмите на крышку, пока не услышите звук щелчка, выньте ключ.

  Бензин огнеопасен и взрывоопасен. Не курите. Никогда не подносите открытый огонь к топливному баку.

  Бензобак не должен быть переполнен. Никогда не допускайте попадания бензина на горячий двигатель.

  Двигатель необходимо заглушить во время заправки, замок зажигания должен быть в положении "⊗".

### РАБОТА ТОПЛИВНОГО КРАНА

Топливный кран расположен под бензобаком слева.

Поверните ручку крана в положение:

ON - топливный кран открыт.

OFF - топливный кран закрыт.

### ЗАМОК ДЛЯ ХРАНЕНИЯ ШЛЕМА

Замок расположен под сидением с левой стороны.

Для открытия замка вставьте ключ зажигания поверните по часовой стрелке и откройте. Перед тем как удалить ключ, поверните крючок ящика. Для закрытия нажмите на замок.

 Никогда не начинайте движение с пристегнутым на крючке шлемом. Шлем может повлиять на безопасность движения.

ключ замка зажигания

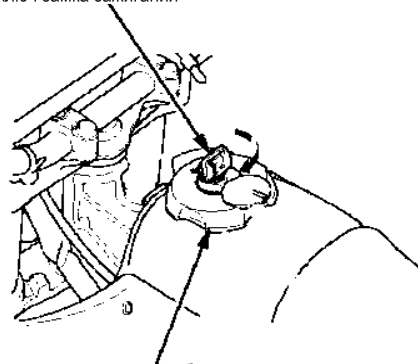

крышка топливного бака

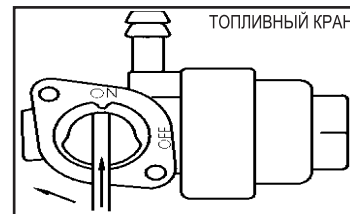



**ЗАПУСК ДВИГАТЕЛЯ И НАЧАЛО ДВИЖЕНИЯ**

Поверните ручку топливного крана в положение (ON).

Сядьте на мотоцикл, вставьте ключ в замок зажигания и поверните его в положение (⊙ )

Установите педаль переключения скоростей на нейтральную передачу - индикатор нейтральной передачи расположенный на панели приборов загорится ( N )

Нажмите на выключатель электростартера ( ⚡ )

Если двигатель не запускается в течение 3-5 секунд, сделайте минутную паузу для восстановления аккумулятора и повторите попытку.

Выжмите рычаг сцепления и подождите некоторое время.

Включите первую передачу, нажатием на педаль переключения вниз.

Поверните ручку привода дроссельной заслонки против часовой стрелки, отпускайте рычаг сцепления медленно и постепенно.

Когда сцепление будет работать, мотоцикл поедет.

В момент переключения на более высокую передачу – сбросьте газ, выжмите рычаг сцепления, переведите педаль рычага переключения передач в положение более высокой передачи, и плавно отпустите ручку сцепления.

Поверните плавно ручку привода дроссельной заслонки.

Мотоцикл поедет быстрее.

Повторите эту процедуру для уверенного переключения.

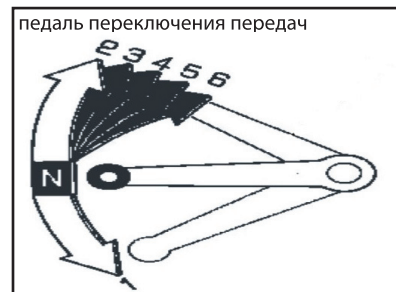

### ЗАПУСК ДВИГАТЕЛЯ В ХОЛОДНОМ СОСТОЯНИИ

Ключ зажигания в позицию (⊖)

1. Используйте систему воздушной заслонки (холодного пуска).
2. Выключатель двигателя в положении (⊖)
3. Нажмите кнопку электрического старта (⚡)

### ЗАПУСК ДВИГАТЕЛЯ С ПОМОЩЬЮ ЭЛЕКТРОСТАРТЕРА

Поднимите рычаг холодного пуска вверх (заслонка дросселя закрыта).  
Нажмите на кнопку старта.

Дайте поработать двигателю 3 - 5 минут, и после прогрева верните рычаг в первоначальное положение.

В холодную погоду, требуется больше времени, чтобы запустить двигатель.

### ЗАПУСК ДВИГАТЕЛЯ В ГОРЯЧЕМ СОСТОЯНИИ:

1. Ключ зажигания в позиции (⊖)
2. Поверните дроссель с 1/8 на 1/4 .
3. Нажмите кнопку электрического старта (⚡).
4. Когда запускаете двигатель в горячем состоянии, система холодного пуска не используется.

#### НА ЗАМЕТКУ:



Не крутите ручку газа во время холодного запуска, - Вы „зальете” свечу зажигания.

рычаг холодного пуска

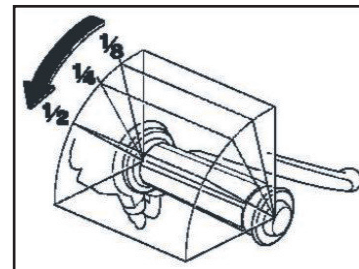
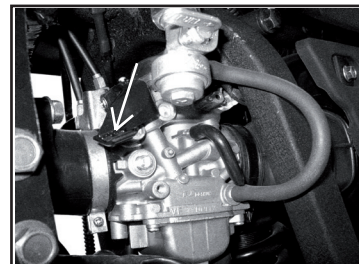

Не оставляйте мотоцикл на неровной поверхности и не прислоняйте к стене. Не оставляйте ключи в замке зажигания даже если Вы стоите рядом. Не садитесь на мотоцикл, если он стоит на опоре: это приведет к повреждению или серьезной травме в случае случайного схода с опоры. После поездки некоторые детали двигателя, выхлопной трубы и тормозные диски могут быть горячими - избегайте контакта с ними.

**ОБКАТКА НОВОГО МОТОЦИКЛА**

Во время обкатки мотоцикла старайтесь двигаться с разными режимами нагрузки и при различных оборотах. Выбирайте извилистые дороги с небольшими подъёмами и спусками.

Превышение допустимых во время обкатки оборотов двигателя ведёт к его ускоренному износу.

Выдерживайте предписанные предельные значения. Не превышайте допустимые скорости при обкатке.

**МАКСИМАЛЬНАЯ СКОРОСТЬ В ПЕРИОД ОБКАТКИ**

Расстояние (км)	Максимальная скорость на выбранной передаче					
	1-я	2-я	3-я	4-я	5-я	6-я
0-500	18	28	37	45	52	60
500-1000	25	40	52	62	70	78

**МЕНЯЙТЕ ОБОРОТЫ ДВИГАТЕЛЯ**

Обороты двигателя должны часто меняться, чтобы каждый компонент двигателя приобрел нагрузку.

Когда нагрузка будет отсутствовать, компоненты двигателя будут холоднее. Чтобы оптимизировать работу двигателя нужно дать возможность полной загрузки каждому компоненту при поездке, но при этом двигатель не должен быть перегружен.

**ПОСТОЯННАЯ НИЗКАЯ СКОРОСТЬ**

Когда двигатель работает с постоянными низкими оборотами, его компоненты будут в порядке, но не будут приспособлены хорошо к другим режимам скоростей. Вы можете воздействовать на режим обкатки механизмов путем изменения оборотов, но при этом ограничения по скорости не должны быть превышены.

В течение первых 1 600 км никогда не поворачивайте дроссель на максимальную отметку.

**МАСЛО ДОЛЖНО ЦИРКУЛИРОВАТЬ ПО ВСЕМУ ДВИГАТЕЛЮ ДО ПОЕЗДКИ**

После то, как двигатель был запущен, независимо от того холодный он или теплый, дайте маслу дойти до каждого важного компонента в двигателе, работающем в режиме холостого хода.

**ПЕРВОЕ ОБСЛУЖИВАНИЕ ДОЛЖНО БЫТЬ СДЕЛАНО ОБЯЗАТЕЛЬНО.**

Обслуживание после первых 1000 км расстояния имеет предельную важность для вашего мотоцикла. Во время обкатки все компоненты двигателя должны работать в нормальном режиме. Все необходимые регулировки, подтягивание и замена фильтрующих элементов должны быть сделаны вовремя.

После первых 1000 км своевременное обслуживание может продлить срок эксплуатации вашего мотоцикла.

### ПРОВЕРКИ ПЕРЕД ВЫЕЗДОМ

Регулярные проверки необходимы для поддержания мотоцикла в оптимальном состоянии. Внимательно осмотрите мотоцикл перед выездом. Проводите проверку мотоцикла после длительной стоянки. Выполняйте проверки чаще, если эксплуатируете мотоцикл в дождливую погоду или в пыльных условиях.

Рекомендуем проводить полную диагностику мотоцикла в сервисной мастерской не реже 2-х раз в сезон.

### ЕЖЕДНЕВНЫЕ ПРОВЕРКИ

Проверяемый узел	Цель проверки
Уровень топлива	Достаточно или нет.
Уровень масла в двигателе	Достаточно или нет.
Уровень охлаждающей жидкости	Достаточно или нет.
Тормоза	1. Рычаги ручного и ножного тормоза имеют необходимую величину свободного хода 2. Четкая и чувствительная реакция на приложенные усилия 3. Использование соответствующей тормозной жидкости
Осветительные приборы	Работа всех передних ламп, задних ламп, тормозных ламп, ламп в поворотниках и т.д.
Индикаторы освещения	Индикатор включения дальнего света, индикаторы габаритных огней и сигналов поворота
Звуковой сигнал	функционирует исправно
Цепь привода	1. Необходимое натяжение 2. Достаточно смазки или нет
Ручка газа	1. Люфт в необходимых пределах 2. Соответствующая чувствительность реакции
Сцепление	1. Подходящее усилие сопротивления рычага 2. Плавность и четкость работы
Шины	1. Рекомендуемое давление 2. Необходимая глубина рисунка протектора (минимально допустимая 1.6 мм) 3. Неравномерность износа



**ПРЕНЕБРЕЖЕНИЕ ПРОВЕРКАМИ ВЕДЕТ К СНИЖЕНИЮ БЕЗОПАСНОСТИ ПОЛЬЗОВАТЕЛЯ И ОКРУЖАЮЩИХ**

### МОТОРНОЕ МАСЛО

Проверка уровня масла:

Проверяйте уровень моторного масла на холодном двигателе.

Поставьте мотоцикл на ровную горизонтальную площадку.

Вытащите масляный щуп и протрите его чистой ветошью.

Вставьте до упора масляный щуп в отверстие маслозаливной горловины и извлеките его снова для проверки уровня масла.

Уровень масла должен находиться между минимальной „MIN” и максимальной „MAX” отметкой. Если уровень масла находится ниже отметки минимального уровня, добавьте необходимое количество рекомендуемого масла. Вставьте масляный щуп в отверстие маслозаливной горловины и плотно закрутите его. Если уровень масла находится, ниже отметки минимального уровня, добавьте необходимое количество рекомендованного масла.

Вставьте масляный щуп в отверстие маслозаливной горловины и закрутите его.



**Недостаток масла может привести к блокировке двигателя и тем самым стать причиной аварии. Следите за правильным уровнем масла.**

Первая замена моторного масла проводится через 300 км., следующая через 1000 км.

В дальнейшем, необходимо менять масло один раз в год или через 2000 км., в зависимости от того, что наступит раньше.

Используйте высококачественное мотоциклетное масло для 4-х тактного двигателя, это увеличит срок эксплуатации двигателя. Рекомендованное масло – SJ 15 W-40.

Если это масло не доступно, используйте данные из таблицы по подбору масла.

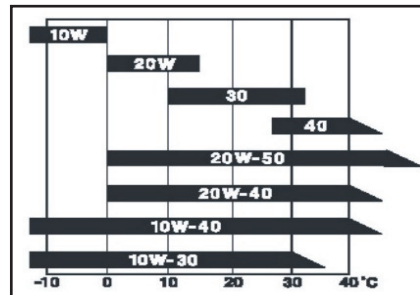

## ТОРМОЗНАЯ СИСТЕМА

### ПРОВЕРКА РАБОТОСПОСОБНОСТИ ТОРМОЗОВ

Выжмите рычаг тормоза. - Вы должны четко почувствовать момент возникновения давления.

Нажмите педаль тормоза. - Вы должны четко почувствовать момент возникновения давления.

Если вы не чувствуете точку момент возникновения давления:

Прокачайте воздух в тормозной системе.

### ПРОВЕРКА ТОРМОЗНЫХ КОЛОДОК

Изношенные сильнее допустимого значения тормозные колодки ослабляют эффективность тормозной системы, а в некоторых случаях могут привести к ее повреждению.

Чтобы тормозная система вашего мотоцикла исправно работала, не допускайте износа тормозных колодок, превышающего установленную норму.

Убедитесь, что мотоцикл стоит на ровной и твердой поверхности на боковой опоре.

Визуально проверьте износ колодок.

Степень износа тормозных колодок – минимум 1.0 мм (толщина именно фрикционной накладки).

Индикаторные проточки в накладке должны быть хорошо видны.

### ПРОВЕРКА ТОРМОЗНОЙ ЖИДКОСТИ В ПЕРЕДНЕМ ТОРМОЗНОМ КОНТУРЕ

Низкий уровень жидкости в расширительном бачке может привести к попаданию воздуха в гидравлическую систему тормозов. Регулярно проверяйте уровень тормозной жидкости.

Убедитесь, что мотоцикл стоит на ровной и твердой поверхности на боковой опоре.

Установите руль в прямолинейное положение.

Визуально проверьте уровень тормозной жидкости в резервуаре (рис 1).

В результате износа колодок уровень тормозной жидкости в бачке падает.

Если уровень упал, ниже отметки «MIN»:

Устраните неисправность.

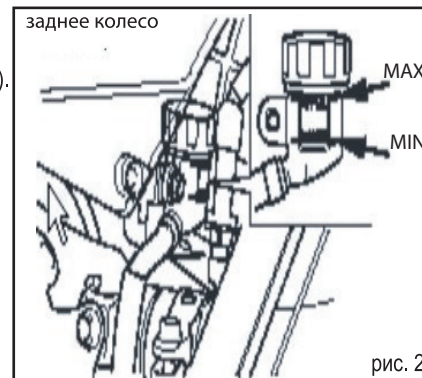
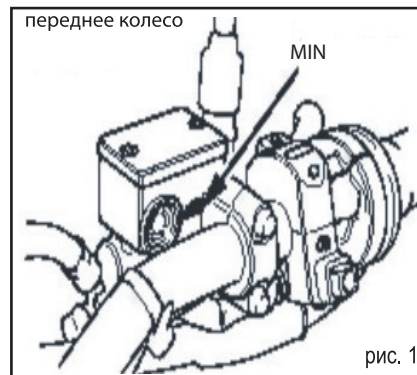

**ПРОВЕРКА ТОРМОЗНОЙ ЖИДКОСТИ В ЗАДНЕМ ТОРМОЗНОМ КОНТУРЕ**

Низкий уровень жидкости в расширительном бачке может привести к попаданию воздуха в гидравлическую систему тормозов. Регулярно проверяйте уровень тормозной жидкости.

Убедитесь, что мотоцикл стоит на ровной и твердой поверхности на боковой подставке.

Уровень тормозной жидкости, ни при каких обстоятельствах не должен опускаться ниже отметки «MIN» в расширительном бачке. Проверка осуществляется, когда бачок находится в горизонтальном положении

Визуально проверьте уровень тормозной жидкости в резервуаре (рис. 2)

В результате износа колодок уровень тормозной жидкости в бачке падает.

Если уровень жидкости опустился, ниже допустимого уровня:

Устраните неисправность.

Проверка осуществляется, когда бачок находится в горизонтальном положении

**ЕЖЕДНЕВНАЯ ПРОВЕРКА СИСТЕМЫ ТОРМОЗОВ:**

Проверьте утечку тормозной жидкости в системе тормозов.

Проверьте, нет ли трещин в гидравлических шлангах.

Проверьте работу тормоза и тормозной педали.

Проверьте работу рычага и состояние переднего тормоза.

**ПРЕДУПРЕЖДЕНИЕ!**

Если колодки или тормозной диск нуждаются в обслуживании, желательно поручить данный вид работы специалистам сервисного центра. Они имеют необходимые инструменты и навыки, чтобы квалифицированно выполнить обслуживание Вашего мотоцикла.

В системе тормозов применяется высокое давление.

Ради безопасности, замените гидравлические шланги и жидкость в интервале, предусмотренном графиком обслуживания.

После замены тормозных колодок, тормозной жидкости, прокачки тормозов - аккуратно опробуйте тормозную систему на малой скорости.

В тормозной системе используется жидкость: DOT 4

переднее колесо

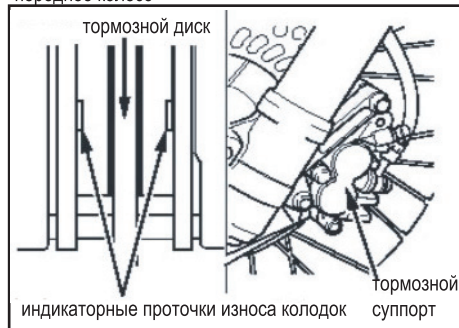

заднее колесо

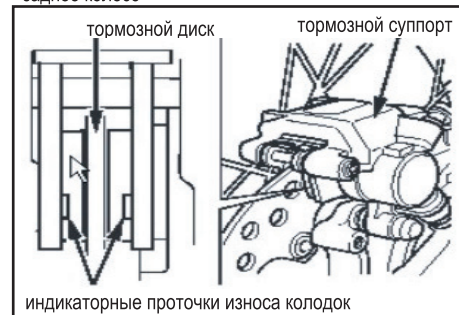



**ПРОВЕРКА И РЕГУЛИРОВКА СЦЕПЛЕНИЯ**

Параметры свободного хода рычага сцепления составляют: 10-20мм.

Не отрегулированный свободный ход вызовет трудности при переключении передач, что в свою очередь, приведёт к повреждению дисков сцепления коробки передач.

**РЕГУЛИРОВКА 1:**

Ослабьте контргайку (РИС. 1).

Закручивая регулировочную гайку по часовой стрелке, увеличивается свободный ход, и наоборот.

Отрегулируйте свободный ход рычага сцепления на руле.

Затяните контргайку после регулировки.

Если свободный ход рычага сцепления отрегулировать не удалось, выполните регулировку свободного хода на коробке передач (РИС. 2).

**РЕГУЛИРОВКА 2:**

Ослабьте контргайку троса сцепления.

Закручивая регулировочную гайку по часовой стрелке, увеличивается свободный ход, и наоборот.

Затяните контргайку после регулировки.

Во время этой процедуры смажьте трос сцепления машинным маслом.

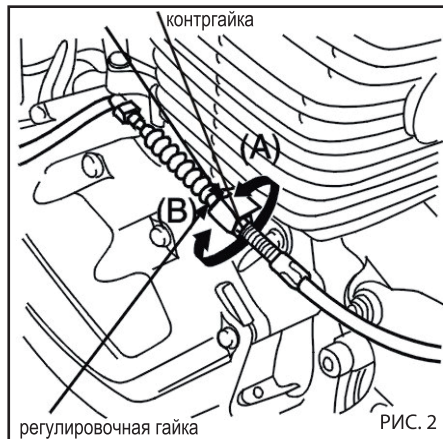
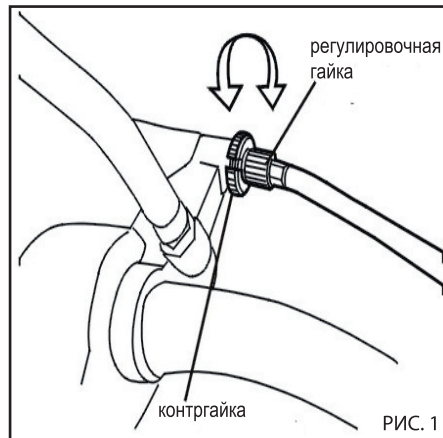

### ПРОВЕРКА И РЕГУЛИРОВКА СВОБОДНОГО ХОДА РУЧКИ ГАЗА

Проверьте плавность работы ручки газа в полностью открытом и закрытом состоянии.

Проверьте состояние троса управления дроссельной заслонкой карбюратора. Все неисправности должны быть устранены.

Свободный ход ручки акселератора 2 - 6 мм. В случае расхождений выполните регулировку.

Ослабьте контргайку троса управления дроссельной заслонкой Откручивая или закручивая регулировочную гайку, отрегулируйте свободный ход.

Затяните контргайку.



#### На заметку:

Перед тем, как настроить свободный ход, убедитесь, что двигатель работает ровно на холостом ходу.

Если обороты двигателя плавают, отрегулируйте их в первую очередь.

### ПРОВЕРКА НАТЯЖЕНИЯ ЦЕПИ

Поставьте мотоцикл на подставку. Поверхность должна быть ровной и твердой. Поверните заднее колесо до момента, когда натяжение цепи будет наименее сильным.

Если цепь ослаблена, она будет издавать больше шума и быстрее износится.

Конструкция мотоцикла предполагает работу с небольшим провисом цепи.

Важно, чтобы провис соответствовал спецификации.

Для проверки провиса цепи используйте отвертку или схожий инструмент.

Подтяните плечо цепи вверх, заметьте точку, отпустите цепь и измерьте плечо А.

Если замеренный провис цепи не соответствует спецификации:

Отрегулируйте натяжение цепи.

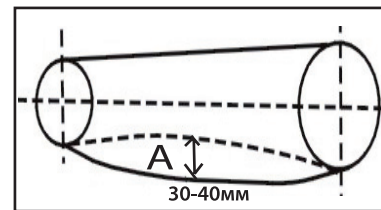
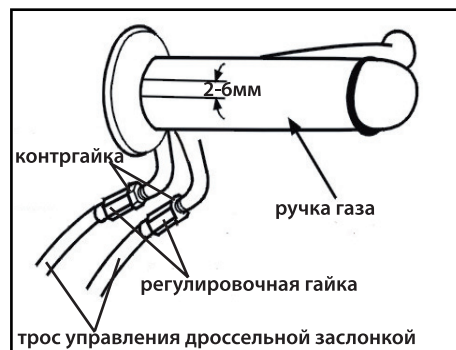

### РЕГУЛИРОВКА НАТЯЖЕНИЯ ЦЕПИ

После каждых 1000 км пробега, отрегулируйте натяжение цепи так, чтобы расстояние прогиба цепи между двумя звездочками цепи было в пределах 30 – 40мм.

Установите мотоцикл на боковую опору. Ослабьте контргайку оси заднего колеса. При помощи пластины - эксцентрика осуществите регулировку поворотом по часовой или против часовой стрелки.

Затяните контргайку оси заднего колеса

### СМАЗКА ЦЕПИ

Грязь, пыль и недостаточная смазка сильно сокращают срок службы цепи.

Регулярно чистите и смазывайте цепь.

Смазку цепи следует производить после пробега каждой 1000 км.

После поездок в сырую погоду или в условиях сильной грязи или запыленности смазку следует производить чаще.

Выключите зажигание и включите нейтральную передачу.

Очистите цепь подходящим средством, дайте ей просохнуть и нанесите смазку для цепи.

Вытрите излишки смазки.

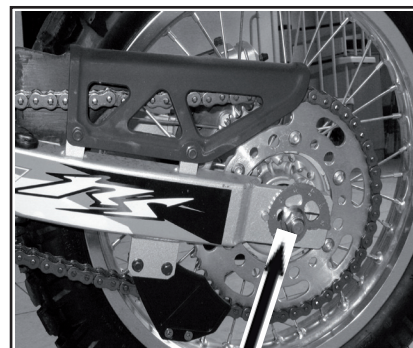

пластина-эксцентрик регулировки цепи

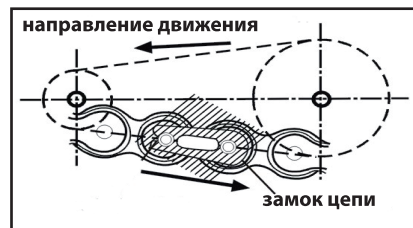

В том случае, когда регулировка натяжения цепи достигла своего предела, а цепь по-прежнему провисает, необходимо заменить цепь на новую.

При замене цепи проверьте состояние износа звездочек (ведущей и ведомой).

Если необходимо, замените их тоже

Открытый конец соединительного звена цепи должен быть установлен в противоположном направлении от движения цепи.

**ШИНЫ**

После первых 1000 км и каждые последующие 3000 км, проверяйте состояние шин и давление воздуха в них. Для обеспечения Вашей безопасности и более длительного срока службы, проверяйте давление воздуха в шинах чаще.

**ДАВЛЕНИЕ ВОЗДУХА В ШИНАХ**

Если давление воздуха не достаточно, это будет не только ускорять износ шин, но также затрагивать надёжность мотоцикла. Недостаточное давление воздуха затрудняет выполнение поворотов. Чрезмерное давление воздуха может уменьшить область контакта между шинами и дорогой, что может привести к потере управления. Уровень давления в шинах должен быть одним и тем же. Регулируйте уровень давления, когда шины холодные.

**УРОВЕНЬ ДАВЛЕНИЯ**

Давление в шинах Атм / кПа	Передняя шина	Задняя шина
	2.3 (225)	2.3 (225)

Поездка на мотоцикле с изношенными шинами делает мотоцикл неустойчивым. Когда глубина внешнего протектора уменьшилась до 1,6 мм или меньше чем эта величина - необходима замена



**Помните, что даже не до конца изношенные шины могут негативно сказаться на ходовых качествах Вашего мотоцикла. Заменяйте шины до достижения минимально допустимой глубины протектора.**

**ИДЕНТИФИКАЦИЯ**

Мы рекомендуем иметь при себе записанные номера двигателя и рамы. Номера могут понадобиться в случае угона транспортного средства. Расположение идентификационных номеров показано на рисунках 1 и 2. Номер двигателя (рис. 1) Номер рамы (рис. 2)



РИС. 1



РИС. 2

**СВЕЧА**

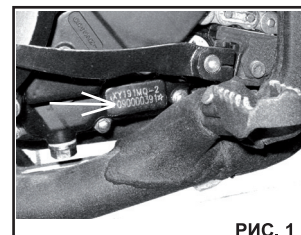
После первых 1000 км., а в дальнейшем каждые 3000 км., очищайте свечу от нагара с помощью маленькой металлической щетки.

Свеча зажигания: NGK, DCPR8E

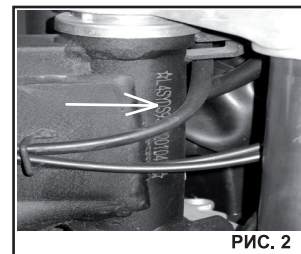
Зазор между электродами: 0.7 мм.

Замена свечей: каждые 6000 км.

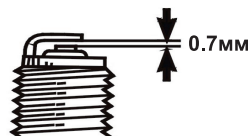

предохранитель перегорел

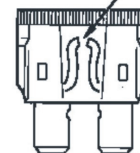

При замене неисправного предохранителя на новый - используйте предохранители того же номинала. Никогда не ставьте неисправный предохранитель с алюминиевой фольгой или медным проводом. Если новый предохранитель также в короткое время вышел из строя, это указывает на то, что есть более серьезные проблемы в электрической цепи. Для диагностики обращайтесь в сервисный центр по ремонту и обслуживанию мототехники.

### АККУМУЛЯТОР

Проверяйте уровень электролита в аккумуляторе через каждые 1000 км. пробега. Исключение составляет **необслуживаемый** аккумулятор, не требующий регулярных проверок.

Необслуживаемый аккумулятор имеет на крышке надпись (**DO NOT OPEN**).

### ПРОВЕРКА АККУМУЛЯТОРА

- поверните ключ в замке зажигания в положение « **ON** »
- откройте крышку аккумуляторного отсека, предварительно отвинтив фиксирующий болт
- отсоедините сначала отрицательный (-), затем положительный (+) контакты
- аккуратно извлеките аккумулятор из аккумуляторного отсека
- проверьте уровень электролита, при необходимости долейте дистиллированную воду до максимального значения, отмеченного красными метками на корпусе аккумулятора
- произведите сборку в обратном порядке, при подключении контактов сначала подключайте (+), затем (-)

### ПРЕДОХРАНИТЕЛЬ

- Если какой-либо электрический компонент не работает должным образом или двигатель не запускается, проверьте предохранитель (защита от перегрузки в электро-системе)

Проверка предохранителя

- откройте крышку аккумуляторного отсека, предварительно отвинтив фиксирующий болт
- извлеките предохранитель из корпуса, при необходимости замените
- если предохранитель вышел из строя вскоре после замены, немедленно обратитесь в Ваш региональный сервисный центр



- не используйте нестандартные и несоответствующие номиналу предохранители
- не устанавливайте на Ваш триггер непредусмотренные электроприборы
- не допускайте попадания воды на корпус предохранителя



- все работы с аккумулятором следует проводить с использованием средств индивидуальной защиты (резиновые перчатки, очки и т.д.)
- не допускайте разбрызгивания и протечки электролита
- не вдыхайте пары электролита
- не вскрывайте необслуживаемый контейнер аккумулятора
- не допускайте попадания электролита на кожу и в глаза
- при попадании на кожу или в глаза промойте большим количеством проточной воды и обратитесь к врачу для осмотра
- не оставляйте аккумулятор и электролит без присмотра в присутствии детей

**ВОЗДУШНЫЙ ФИЛЬТР:**

1. Снимите левую крышку.
  2. Выньте фильтр.
  3. Промойте фильтрующий элемент (поролон) промывочной жидкостью для воздушных фильтров. Не выжимая, дайте ему высохнуть.
  4. Пропитайте фильтрующий элемент специальным маслом для воздушных фильтров.
  5. Установите фильтрующий элемент в обратном порядке. Удостоверьтесь, что элемент установлен правильно.
  6. На корпусе воздушного фильтра, снизу расположен фильтр-отстойник, он служит для сбора и отвода жидкости.
- Ослабьте хомут, снимите фильтр-отстойник, прочистите и установите на прежнее место.

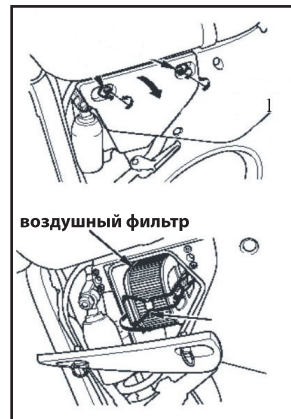

**Перед очисткой, осмотрите фильтрующий элемент, если необходимо замените его (если он замаслен или поврежден).**

**Не используйте для чистки фильтрующего элемента бензин или растворитель. В случае работы транспортного средства в пыльных условиях, чистите или заменяйте элемент воздушного фильтра чаще.**

**Никогда не управляйте мотоциклом без фильтрующего элемента.**

**КАРБЮРАТОР**

Настройки карбюратора влияют в работу двигателя. Карбюратор должен быть отрегулирован наилучшим образом. Не производите никаких регулировок без надобности. Обратите внимание на то, что карбюратор имеет два вида регулирования холостого хода: регулировка длинны троса газа и регулировка винтом холостого хода карбюратора. Регулировка на новом мотоцикле проводится после пробега: 1000 км, и каждые последующие 3000 км.

**РУГУЛИРОВКА ХОЛОСТОГО ХОДА КАРБЮРАТОРА**

1. Запустите двигатель и прогрейте его.
2. После того, как двигатель прогреется, вращением винта для режима холостого хода добейтесь 1400-1500 оборотов в минуту.



**Регулировка холостого хода должна проводиться на полностью прогретом двигателе.**



**ОХЛАЖДАЮЩАЯ ЖИДКОСТЬ**

Охлаждающая жидкость, уровень:

- Антифриз
- между отметками «MAX» и «MIN» расширительного бачка радиатора.

**ДОЛИВ ОХЛАЖДАЮЩЕЙ ЖИДКОСТИ**

Убедитесь, что мотоцикл стоит на ровной и твердой поверхности на боковой опоре.

Откройте крышку расширительного бачка радиатора, повернув ее против часовой стрелки. Используя подходящую воронку, долейте антифриз.

Проверьте уровень, закройте крышку, закрутив её по часовой стрелке до упора.

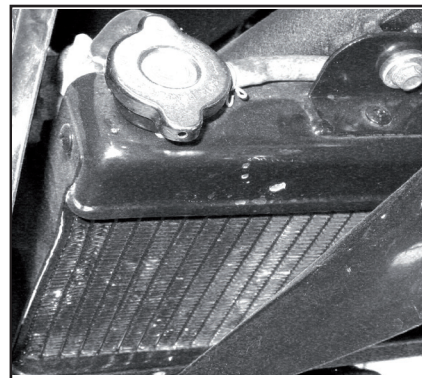
**ЧИСТКА РАДИАТОРА**

Регулярно чистите радиатор во избежание перегрева двигателя из-за недостаточного охлаждения.

Для чистки воспользуйтесь садовым шлангом с невысоким давлением струи.

Пластины радиатора могут легко погнуться.

При чистке радиатора следите за тем, чтобы не погнуть пластины.



**Риск ожога горячей жидкостью.**

**В рабочем состоянии система охлаждения находится под давлением.**

**Дайте системе остыть, прежде чем откроете крышку радиатора.**

**МОЙКА МОТОЦИКЛА**

Мы рекомендуем перед мойкой отмачивать насекомых и сильные загрязнения.

Во избежание образования пятен не мойте мотоцикл на сильном солнце или же сразу после пребывания на солнце.

Особенно зимой старайтесь чаще мыть мотоцикл. Для удаления соли, рассыпаемой на дорогах, после окончания поездки немедленно вымойте мотоцикл холодной водой. После мойки мотоцикла, проезда по воде или в дождь тормоза могут срабатывать с запаздыванием из-за мокрых тормозных дисков и колодок.

Тормозите своевременно или просушите тормоза торможением.

Не используйте горячую воду, так как она только усилит разрушающее действие соли.

Для удаления соли используйте только холодную воду. Высокое давление воды, подаваемой системами паровой очистки, может привести к повреждению уплотнений, гидравлической тормозной системы, электрики и сиденья.

Не используйте системы паровой очистки и очистки под высоким давлением.

**ЧИСТКА ДЕТАЛЕЙ, ЧУВСТВИТЕЛЬНЫХ К ПОВРЕЖДЕНИЯМ**

Пластмассовые детали чистите водой и средством для ухода за пластмассой. К этим деталям, в частности, относятся:

- ветровой щиток
- стекла фар
- стекло приборного щитка
- черные неокрашенные детали.

Если чистить пластмассовые детали неподходящим средством, возможно повреждение их поверхности.

Для чистки пластмассовых деталей не используйте средства, содержащие растворители или абразивные средства. Использование жестких губок также может привести к появлению царапин.

Сильные загрязнения и прилипших насекомых отмачивайте, положив на них влажную ткань.

**РЕЗИНОВЫЕ ЧАСТИ**

Резиновые части чистите водой или средством для ухода за резиновыми деталями.

Использование силиконовых аэрозолей для ухода за резиновыми деталями может привести к их повреждению.

**ПОСТАНОВКА НА ХРАНЕНИЕ**

- Очистите мотоцикл.
- Снимите аккумулятор.
- Обработайте подходящей смазкой шарнирные элементы рычагов тормоза и сцепления, центральной и боковой опоры.
- Обработайте металлические/хромированные поверхности смазкой без кислотных примесей (техническим вазелином).
- Поставьте мотоцикл в сухом помещении так, чтобы оба колеса были ненагруженными.

Перед постановкой мотоцикла на длительное хранение обратитесь на сервисную станцию, для замены моторного масла и масляного фильтра. Работы по постановке мотоцикла на длительное хранение или по его обратному вводу в эксплуатацию можно совместить с работами по промежуточному и основному ТО.

**ВВОД В ЭКСПЛУАТАЦИЮ**

- Удалите с мотоцикла консервирующие средства.
- Очистите мотоцикл.
- Установите заряженный аккумулятор.
- Прежде чем заводить двигатель, произведите проверку эксплуатационной безопасности.



Устройство	Примечание	Пробег,км						
		300	1000	3000	5000	7000	9000	11000
Общая проверка		I	I	I	I	I	I	I
Элемент воздушного фильтра		C	C	C	R	C	C	R
Свеча зажигания		I/A	I/A	I/A	R	I/A	I/A	R
Встроенный топливный фильтр		I	R	R	R	R	R	R
Карбюратор		I/C	I/A	I/C	I/A	I/C	I/A	I/C
Узел дроссельной заслонки		I/C	I/C	I/C	I/R	I/C	I/C	I/R
Головка блока цилиндра		I/C	I/C	I/C	I/C	I/C	I/C	I/C
Подвеска		I	I	I	I/A	I	I	I/A
Крепеж, гайки, болты, зажимы и уплотнения		I/A	I/A	I/A	I/A	I/A	I/A	I/A
Передние и задние тормоза		I/A	I/A	I/A	I/A	I/A	I/A	I/A
Передние и задние тормозные колодки	замените при необходимости	I	I	I	I	I	I	I
Охлаждающая жидкость		I	I	I/R	I	I/R	I	I/R
Тормозная сист: жидкость/шланги	Замена уплотнений и жидкости каждые 2 года, шлангов - каждые 4 года.							
Передний и задний ступичный подшипник		I	I	I	R	I	I	R
Шины и колесные диски	замените при необходимости	I	I	I	I	I	I	I
Коробка передач		I	I/C	I	I/C	I	I/C	I
Натяжение цепи		I/A	I/A	I/A	I/A	I/A	I/A	I/A
Электрические компоненты		I	I	I	I	I	I	I
Моторное масло	Ежегодно	R	R	Каждые 2000 км.				

A - регулировка, C - очистка, I - осмотр, R - замена

Узел смазки	Тип смазки	Пробег в километрах						
		300	1000	3000	5000	7000	9000	11000
Цепь	Жидкая смазка для цепей	О	С	С	С	С	С	С
Рычаг переднего тормоза	Универсальная консистентная смазка.		О	О	С	О	С	О
Педаля заднего тормоза	Универсальная консистентная смазка.		О	О	С	О	С	О
Рычаг сцепления	Универсальная консистентная смазка.		О	О	С	О	С	О
Рычаг переключения передач	Универсальная консистентная смазка.	О	С	О	С	О	С	О
Рулевая колонка	Универсальная консистентная смазка.		О	О	С	О	С	О
Амортизаторы пружинно - гидравлические	Масло для амортизаторов.	О	Д	О	Д	О	Д	О
Привод спидометра	Универсальная консистентная смазка.		О	О	С	О	С	О
Трос дроссельной заслонки	Моторное масло		О	О	С	О	С	О
Ступичный подшипник	Универсальная консистентная смазка.		О	О	С	О	С	О
Боковая подножка	Универсальная консистентная смазка.		О	О	С	О	С	О
Клеммы аккумулятора	Смазка для клемм аккумулятора	О	О	О	О	О	О	О

### Условия гарантийного обслуживания.

1. Настоящая гарантия действительна при надлежащем оформлении гарантийного талона - правильном и четком указании наименования мототранспортного средства, серийных номеров, даты покупки, а также подписи, печати продавца и **подписи покупателя**.
2. Гарантийный ремонт мототранспортного средства осуществляется исключительно в течение гарантийного срока, указанного в настоящем гарантийном талоне только при условии проведения предпродажной подготовки в полном объеме и периодических ТО в ССЦ.
3. При выявлении недостатков мототранспортного средства покупатель обязан незамедлительно прекратить его эксплуатацию, приняв все доступные меры, с тем, чтобы исключить или максимально уменьшить дополнительный ущерб от возникшей неисправности.
4. На амортизаторы, сайлентблоки, шаровые опоры, привода, ШРУСы, пыльники, шланги системы охлаждения, подшипники ступиц, рулевые наконечники, троса действует ограниченная гарантия 300 км или 1 месяца.
5. Гарантийные обязательства **не распространяются на: - расходные детали и материалы:** аккумуляторы, предохранители, лампы, шины, пластмассовые изделия, фильтры, свечи зажигания, тормозные диски и колодки, приводные ремни.  
**- все регулировочные работы:** регулировку карбюратора, регулировку зазоров в клапанах, балансировку колес, регулировку рулевого управления, прокачку тормозной системы, регулировку светового оборудования.  
**- последствия от воздействия внешних факторов:** хранение транспортного средства в несоответствующих условиях, стихийных бедствий и других природных явлений, попадания воды в силовые узлы и агрегаты, сколы, трещины, внешние повреждения и т.п.
6. Гарантия Продавца аннулируется при:  
- утере (порче) "Руководства по эксплуатации";  
**- нарушении установленного регламента технического обслуживания (ТО) у дилера или уполномоченного производителем (продавцом) ССЦ.**  
- превышении пробега между техническими обслуживаниями свыше 50 км от номинальной величины установленного пробега;  
- нарушении правил технической эксплуатации, в том числе: нарушении правил обкатки, превышении допустимой полной массы мототранспортного средства, требований и рекомендаций "Руководства по эксплуатации";  
- небрежном обращении с мототранспортным средством, аварией, механическими повреждениями, использованием нерекондованных эксплуатационных материалов, жидкостей и неоригинальных запасных частей;  
- использовании низкокачественного топлива (не ниже АИ-92); добавлении в бензин любых присадок/добавок кроме необходимого для выполнения обкатки масла;  
- неквалифицированном вмешательстве при выполнении ремонта;  
- несанкционированном изменении конструкции, электрооборудования и регулировок мототранспортного средства;  
- повреждении мототранспортного средства в результате аварии, если она произошла не в результате дефектов по вине производителя  
- использовании мототранспортного средства в любых спортивных или коммерческих целях;  
7. Все плановые ТО во время гарантийного периода производятся платно, на общих основаниях.
8. Порядок выполнения гарантийных обязательств: для рассмотрения претензии необходимо прибыть с транспортным средством, руководством по эксплуатации к продавцу или в уполномоченный производителем (продавцом) ССЦ. Мототехника принимается на гарантийное обслуживание только в **чистом виде**. Срок выполнения работ по гарантийному обслуживанию составляет не более 45 рабочих дней при условии наличия запасных частей на складе ССЦ. При отсутствии указанных запасных частей, срок выполнения работ продлевается на время их доставки. В этом случае срок гарантии продлевается на время нахождения техники в ССЦ.
9. Продавец не несет ответственность за сопутствующий и косвенный ущерб и/или упущенную выгоду, возникшие в связи с неисправностью мототранспортного средства.

С условиями гарантийного обслуживания ознакомлен и полностью согласен:

Подпись Покупателя \_\_\_\_\_

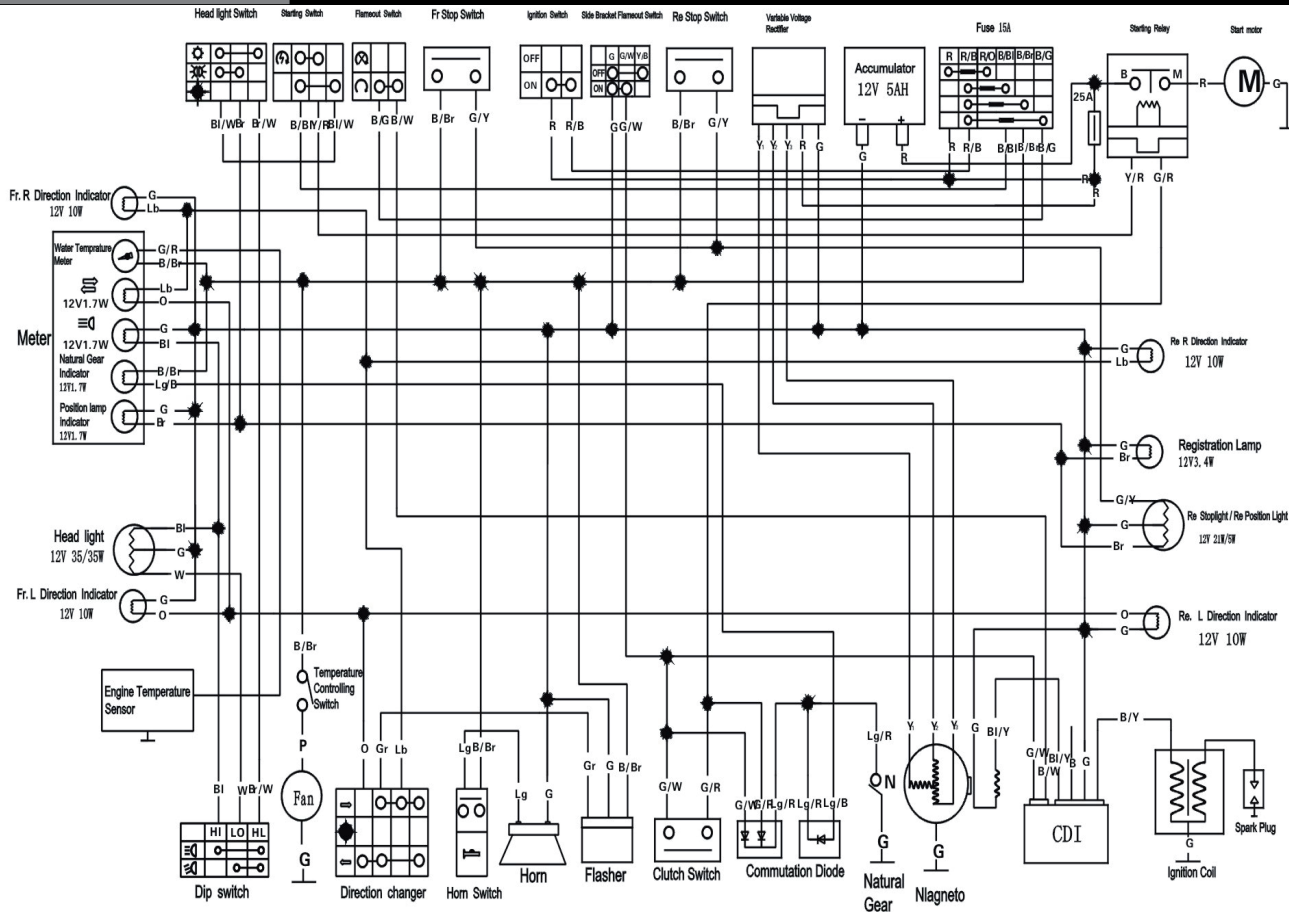



## СОДЕРЖАНИЕ:

Меры безопасности.....	2	Регулировка ручки газа.....	18
Защитная одежда.....	3	Цепь.....	19
Технические характеристики.....	4	Шины.....	20
Знакомство с мотоциклом.....	5	Идентификация и свеча зажигания.....	21
Описание индикаторов.....	6	Аккумулятор.....	22
Органы управления и индикаторы.....	7	Воздушный фильтр.....	23
Замок зажигания и блокировки руля.....	8	Радиатор.....	24
Бензобак и замок для шлема.....	9	Мойка и хранение.....	25
Запуск двигателя.....	10	Карта технического обслуживания.....	27
Обкатка.....	12	Периодичность смазки.....	28
Проверки перед выездом.....	13	Условия гарантии.....	29
Моторное масло.....	14	Гарантийный талон.....	30
Тормозная система.....	15	Сервисный талон.....	31
Регулировка сцепления.....	17	Электросхема.....	32



