



[www.velomotors.ru](http://www.velomotors.ru)

Скутер **CAFFENERO 250**

**Руководство по эксплуатации**



# Запрещается эксплуатация мототехники лицами моложе 16 лет.

Выписка из ПРАВИЛ ДОРОЖНОГО ДВИЖЕНИЯ РОССИЙСКОЙ ФЕДЕРАЦИИ

(в ред. Постановлений Правительства РФ от 08.01.1996 N 3, от 31.10.1998 N 1272, от 21.04.2000 N 370, от 24.01.2001 N 67, от 28.06.2002 N 472, от 07.05.2003 N 265, от 25.09.2003 N 595, от 14.12.2005 N 767, от 28.02.2006 N 109)

Утверждены  
Постановлением Совета Министров -  
Правительства Российской Федерации  
от 23 октября 1993 г. N 1090

24. Дополнительные требования к движению велосипедов, мопедов, гужевых повозок, а также прогону животных  
24.1. Управлять велосипедом, гужевой повозкой (санями), быть погонщиком вьючных, верховых животных или стада при движении по дорогам разрешается лицам не моложе 14 лет, а мопедом - не моложе 16 лет.

**Примечание.** По решению органов исполнительной власти субъектов Российской Федерации может снижаться указанный возрастной ценз, но не более чем на 2 года, и устанавливаться порядок, предусматривающий наличие у водителей велосипедов, мопедов и гужевых повозок (саней) документа, подтверждающего знание ими Правил и Основных положений, а у этих транспортных средств - специального регистрационного знака.

24.2. Велосипеды, мопеды, гужевые повозки (сани), верховые и вьючные животные должны двигаться только по крайней правой полосе в один ряд возможно правее. Допускается движение по обочине, если это не создает помех пешеходам.

24.3. Водителям велосипеда и мопеда запрещается: ездить, не держась за руль хотя бы одной рукой; перевозить пассажиров, кроме ребенка в возрасте до 7 лет на дополнительном сиденье, оборудованном надежными подножками; перевозить груз, который выступает более чем на 0,5 м по длине или ширине за габариты, или груз, мешающий управлению; двигаться по дороге при наличии рядом велосипедной дорожки; поворачивать налево или разворачиваться на дорогах с трамвайным движением и на дорогах, имеющих более одной полосы для движения в данном направлении.

Запрещается буксировка велосипедов и мопедов, а также велосипедами и мопедами, кроме буксировки прицепа, предназначенного для эксплуатации с велосипедом или мопедом.

24.4. На нерегулируемом пересечении велосипедной дорожки с дорогой, расположенном вне перекрестка, водитель велосипедов и мопедов должны уступить дорогу транспортным средствам, движущимся по этой дороге.

Поздравляем Вас с приобретением скутера **CAFFENERO 250 !**

Мы гордимся техническим исполнением и качеством конструкции каждого Скутера изготовленного под нашей маркой.

В Руководстве по эксплуатации приведены пояснения по эксплуатации Вашего нового скутера. Прежде чем приступить к поездкам на скутере - внимательно изучите Руководство.

Соблюдение инструкций, приведенных ниже, поможет максимально продлить срок службы Вашего скутера и даст Вам возможность безопасно управлять им.

Наша компания непрерывно работает над улучшением конструкции наших скутеров, поэтому Вы возможно найдете незначительные отличия между Руководством и Вашим скутером. Обо всех изменениях, дополнениях, новой продукции и еще много полезной и интересной информации Вы найдете на нашем сайте: **www.velomotors.ru**

Если Вы еще неуверенно водите скутер, рекомендуется ездить по малооживленным улицам.

Никогда не одалживайте свой скутер, т.к. большинство аварий происходит именно в таких случаях.

Запрещается управление скутером под воздействием алкоголя, наркотических средств и сильнодействующих медикаментов вызывающих сонливость.

При эксплуатации скутера необходимо соблюдать все правила дорожного движения, предписанные законом. Обязательно наденьте шлем, перчатки и защитную одежду. Управляйте скутером 2-мя руками и держите ноги на подножках. Ничто не должно отвлекать от вождения (курение, распивание напитков, чтение, еда...).

Регулярно проверяйте техническое состояние Вашего скутера.

Во время прочтения обратите особенное внимание на предостережения.

Как они выглядят и что означают, смотрите ниже:



- Внимание



- Действие которое может привести к травме или смерти



- Огнеопасно



- Взрывоопасно



- Возможен контакт с едкими веществами и их парами



- Вам на заметку

## СКУТЕР - НЕ ИГРУШКА! ЕГО ВОЖДЕНИЕ МОЖЕТ БЫТЬ ОПАСНЫМ!

Несоблюдение мер предосторожности при управлении мототехникой, изложенных ниже правил безопасной его эксплуатации, может привести к **СЕРЬЕЗНЫМ ТРАВМАМ ИЛИ ГИБЕЛИ ЛЮДЕЙ**.

- Внимательно прочитайте это Руководство и все примечания, неукоснительно выполняйте все рекомендации по правилам эксплуатации.
- Не приступайте к управлению мототехникой без предварительного обучения или инструктажа.
- Соблюдайте рекомендации, касающиеся возраста водителя транспортного средства: Детям до **16 лет ЗАПРЕЩЕНО** управление мототехникой с рабочим объемом двигателя свыше 50 см<sup>3</sup>.
- Во время движения требуется полная сосредоточенность. Чтобы избежать получения травм со стороны других транспортных средств, необходимо обращать внимание на следующее:
  - **СТРОГО СОБЛЮДАЙТЕ ПРАВИЛА ДОРОЖНОГО ДВИЖЕНИЯ**
  - постоянно следите за передвижением других транспортных средств
  - не приближайтесь слишком близко к другим средствам движения, держите дистанцию
  - никогда не оспаривайте полосу движения
  - так как движение на повышенной скорости является причиной многих аварий, не превышайте максимальную скорость, допустимую в данной ситуации
  - перед выполнением поворотов или смене полосы движения, заблаговременно включайте указатели поворотов
  - особое внимание требуется при пересечении перекрестков, при выезде и въезде на стоянку или при выезде на полосу движения автомобилей
- Во время движения держите левую руку на левой рукоятке, а правую руку на ручке дроссельной заслонки, ноги должны быть на подножках.
- Не пользуйтесь мототехникой без специальной защитной одежды, которая обеспечит комфорт и уменьшит вероятность получения травмы.
- Не перегружайте своё транспортное средство.

### Защитная одежда и приспособления

Никогда не используйте транспортное средство без специальной защитной одежды, которая обеспечит комфорт и уменьшит вероятность получения травмы.

#### 1. Шлем

Самая важная деталь Вашей защитной экипировки. Специальный шлем может предотвратить тяжелую травму черепа.

#### 2. Защита для глаз

Солнечные очки не подходят в качестве защиты для глаз. Специальные защитные очки или защитная маска предохранят Ваши глаза. Они должны быть изготовлены из нехрупкого материала и содержаться в чистоте.

#### 3. Перчатки

Специальные перчатки с подкладками для пальцев лучше всего обеспечат комфорт и защиту.

#### 4. Сапоги

Лучшая обувь - это прочные, высокие (выше икр) сапоги с каблуками, такие как мотоботы.

#### 5. Одежда

Всегда носите одежду с длинными рукавами и длинные брюки, чтобы предохранить от травм руки и ноги. Брюки для езды с наколенниками и куртка с верхними плечевыми накладками послужат лучшей защитой.

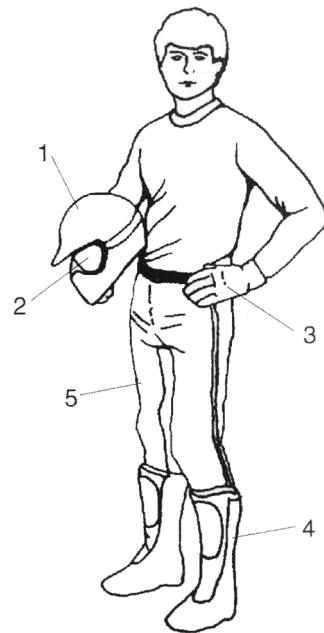

Длина .....	2090 мм
Ширина.....	800 мм
Высота .....	1500 мм
Высота по седлу .....	850 мм
Колесная база.....	1450 мм
Топливо : тип.....	Аи - 95 (неэтилированный)
<b>Заправочные объемы:</b> топливного бака.....	~11 литров
моторного масла.....	<b>SAE5W-40-APISJ</b> 1,2 литра
трансмиссионного масла.....	<b>SAE75W90</b> 0,1-0,13 литра
Снаряженный вес.....	173 кг
Полная масса транспортного средства.....	340 кг
Размер шины: переднего колеса .....	110/70 - 16
заднего колеса.....	140/70 - 16
Передние амортизаторы.....	пружинно - гидравлические Ø 33 ход 95±5 мм
Задний амортизатор.....	пружинно - гидравлический
Тормоз передний / задний.....	гидравлический, дисковый Ø 247 мм
Аккумулятор.....	12V
Лампа фары.....	2x55 Вт
Лампа стоп-сигнала/габарита.....	21/5 Вт
Двигатель.....	4-х тактный, инжекторный, жидкостного охлаждения
Система зажигания.....	электронное (ECU)
Сцепление.....	центробежное
КПП.....	вариатор
Свеча зажигания: тип.....	NGK, CR9EK
Количество цилиндров .....	1
Диаметр цилиндра, ход поршня.....	69 X 66,8 мм
Рабочий объем цилиндра.....	250 см <sup>3</sup>
Степень сжатия.....	10,5 : 1
Тепловые зазоры клапанов(холодных): Впускных.....	0.03±0.01 мм
Выпускных .....	0.05±0.01 мм
Максимальная мощность, кВт (мин-1).....	15,3 кВт при 7000 об/мин
Максимальный крутящий момент, Нм (мин-1).....	22,1 Н·м при 6000 об/мин
Противоугонное устройство .....	скоба
Передаточное отношение вариатора.....	0,85-2,30
Передаточное отношение главной пары.....	8,08

## Основные элементы, левая сторона

1. Воздушный фильтр
2. Боковая опора
3. Зеркала заднего вида
4. Бугель
5. Ветровое стекло
6. Фары
7. Задние огни
8. Передние указатели поворотов
9. Задние указатели поворотов
10. Подсветка номерного знака



## Основные элементы, правая сторона

1. Замок зажигания, блокировки / блокировки седла
2. Отсек для АКБ
3. Противоугонная скоба
4. Центральная опора
5. Защитная пластина выхлопной трубы
6. Глушитель
7. Задний щиток
8. Топливный бак
9. Отсек для шлема (под седлом)
10. Номер рамы
11. Подставка для ног пассажира

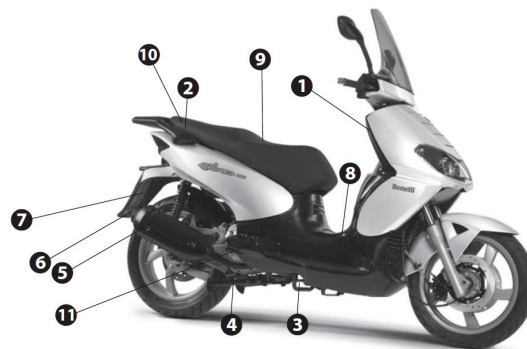

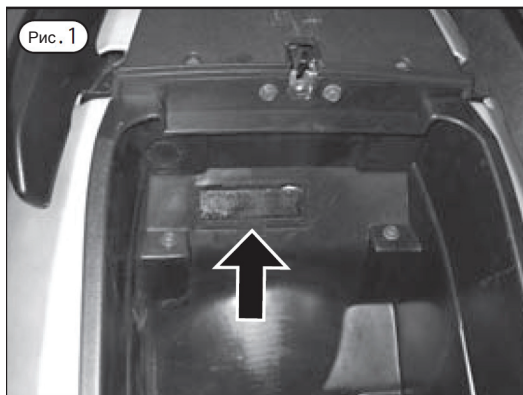
**ИДЕНТИФИКАЦИЯ СКУТЕРА**

**На заметку:**  Мы рекомендуем иметь при себе записанные номера двигателя(2) и рамы(1).

Номера могут понадобиться для прохождения техосмотра, оформления, в случае угона.

Расположение идентификационных номеров показано на фотографиях:

Идентификационный номер транспортного средства(номер рамы) фото1, находится на раме сзади, под сидением.

Номер двигателя - фото 2, находится с левой стороны - под амортизатором, на картере двигателя.

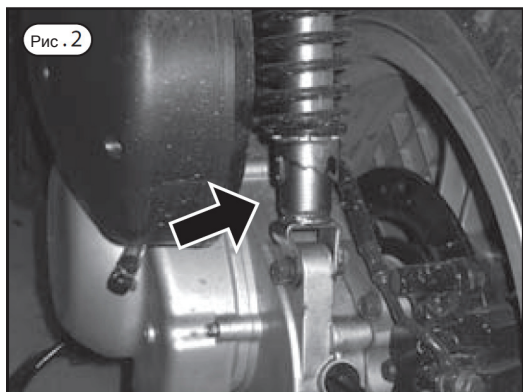

Наказание за подделку или уничтожение идентификационного номера транспортного средства предусмотрено ст.326 УК РФ и, в зависимости от вины, представляет собой либо штраф, либо исправительные работы, либо ограничение свободы на срок до двух лет, либо лишение свободы на срок до двух лет. Те же деяния, совершённые организованной группой, наказываются исправительными работами либо лишением свободы на срок до четырёх лет.



## ПАНЕЛЬ ПРИБОРОВ

- 1 Индикатор указателей поворотов  
- Дублирует работу сигнала поворота
- 2 Индикатор дальнего света  
- Загорается при включении дальнего света, гаснет при выключении.
- 3 Одометр  
- Показывает общий пробег
- 4 Спидометр  
- Показывает скорость движения
- 5 Указатель уровня топлива
- 6 Индикатор заряда аккумулятора
- 7 Индикатор резервного топлива
- 8 Датчик температуры охлаждающей жидкости  
- Датчик отображает температуру охлаждающей жидкости двигателя
- 9 Кнопка функций часов
- 10 Кнопка настройки часов
- 11 Часы

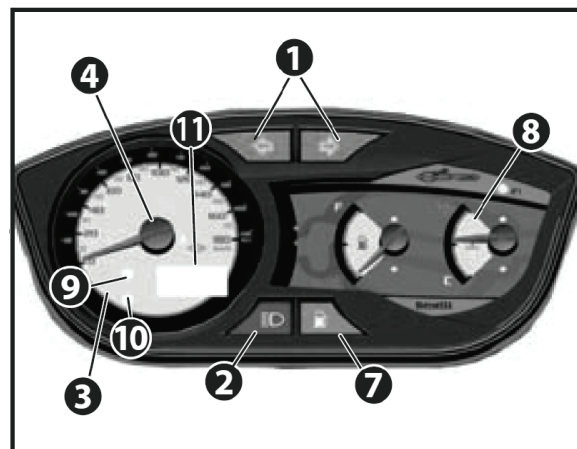

## ЗАМОК ЗАЖИГАНИЯ:

Положение «ON» - «Включено»: Цепи зажигания соединены с источником питания. Двигатель теперь может быть заведён, ключ не может быть извлечён из замка зажигания в этом положении.

Положение «OFF» - «Выключено»: Все электрические цепи обесточены, двигатель не запускается. Ключ может быть извлечён.

Положение «LOCK» - «БЛОКИРОВКА»: Для блокировки руля, поверните руль до упора влево. Утопите ключ, поверните в положение «LOCK» и отпустите, ключ можно извлечь. Все электрические цепи отключены.

Снятие блокировки руля:

Вставьте ключ и поверните его из положения «LOCK» в положение «OFF».

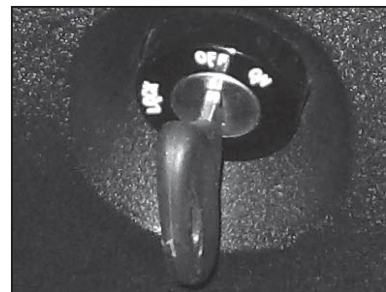

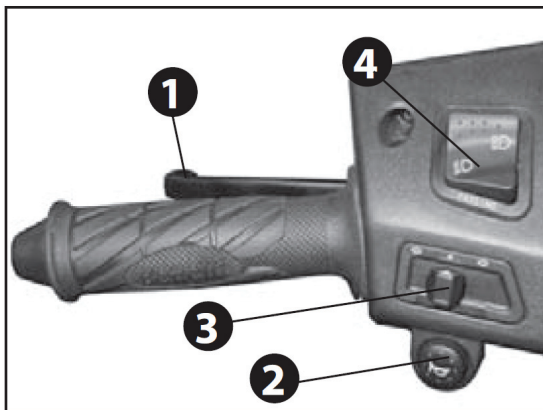
**ОРГАНЫ УПРАВЛЕНИЯ**

Левая рукоятка:

1. **Рычаг заднего тормоза**  
- При нажатии на рычаг заднее колесо начинает тормозить.
2. **Кнопка звукового сигнала**  
- При нажатии на кнопку раздаётся звуковой сигнал.
3. **Включатель поворотов**  
- Включает указатель правого либо левого поворота.
4. **Переключатель дальнего/ближнего света фар**  
- Переключает свет: ближний либо дальний.

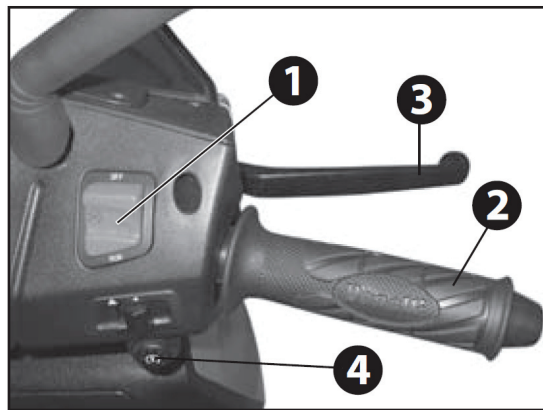

Правая рукоятка:

1. **Переключатель „стоп-двигатель”**  
- При включении переключателя в положение „значок перечёркнут, двигатель остановится и запускаться не будет пока переключатель не будет переведён в противоположное положение.
2. **Рукоятка управления дроссельной заслонкой(ручка газа).**  
- Используется для управления дроссельной заслонкой.
3. **Рычаг переднего тормоза**  
- При нажатии переднее колесо начинает тормозить.
4. **Кнопка запуска двигателя электростартером**  
- При нажатии электростартер начинает вращаться и запускает двигатель (Никогда не держите кнопку электростартера больше 5 секунд).

**ТОПЛИВО**

Бензин легко воспламеняется. Всегда заправляйтесь только на открытых площадках с выключенным двигателем и вдали от любых возможных источников огня (сигареты, искры, открытое пламя). Во время заправки топливом избегайте его попадания на раскаленные поверхности двигателя, так как возможно воспламенение.

Плотно закройте заливную горловину в конце заправки. Никогда не заправляйте бак до краев, так как бензин увеличивается в объеме при нагревании.

**ВСЕГДА храните топливо в недоступном для детей месте!  
Используйте только неэтилированный бензин с октановым числом не ниже 95.**

Бензобак имеет объем около **11 литров**.

Чтобы получить доступ к горловине бака для заправки выполните следующие действия:

- 1 Вставьте ключ в замок (рис. 1)
- 2 Поверните ключ по часовой стрелке и поднимите крышку (рис.2)
- 3 Потяните на себя правую клавишу (рис.2), откройте лючок (рис.3)
- 4 Открутите крышку (рис. 3), повернув её против часовой стрелки
- 5 Заправьте бак, закройте крышку и убедитесь, что она хорошо затянута.
- 6 Опустите крышку одной рукой.

**ПРЕДОСТЕРЕЖЕНИЕ:**

**Этилированный бензин серьезно повредит внутренние детали двигателя: клапана, поршневые кольца и т. д., а так же систему выпуска отработавших газов.**

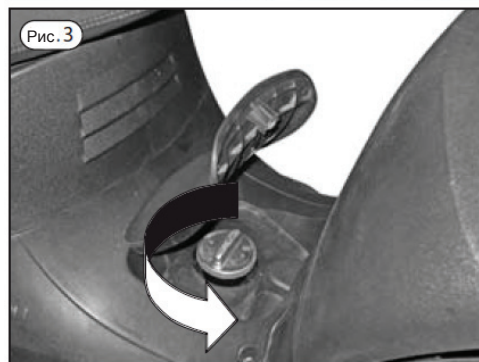

Бензин - относится к легковоспламеняющимся жидкостям, пары бензина взрывоопасны. Заправляться надо только на открытом воздухе. Избегайте попадания бензина на кожу и одежду, не вдыхайте его пары. При попадании на одежду срочно переоденьтесь и смойте следы бензина проточной водой. Не курите и не заправляйтесь вблизи источников открытого огня и электропитания.

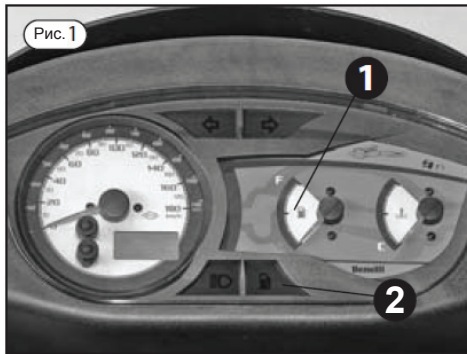

#### Указатель уровня топлива

Указатель(1) уровня топлива расположен на правой стороне панели (рис. 1) - указывает количество топлива в баке.

Индикатор резервного топлива (2) (рис. 1) загорается, когда в баке остаётся топлива для пробега не более 50 км.

Если загорелся индикатор резервного топлива рекомендуется остановиться на ближайшей станции для дозаправки.

#### Противоугонная скоба

Противоугонная скоба(1) находится под подставкой для ног на правой стороне (рис. 2).

Она была разработана для предотвращения кражи, что-бы через эту скобу закрепить скутер на что-нибудь надёжное с помощью цепи и замка.



Не используйте противоугонную скобу для буксировки или подъема скутера.



#### Отделение для шлема

Ваш скутер снабжен отделением для шлема, которое способно уместить шлем JET типа. Отсек находится под седлом. Там-же находится комплект инструмента, который позволяет проводить небольшие операции по обслуживанию скутера.

Набор инструментов включает в себя:

- Разборную отвертку
- Торцевой гаечный ключ

Чтобы открыть отделение для шлема и поднять сидение, вставьте ключ в замок зажигания и поверните его против часовой стрелки, или поверните ключ по часовой стрелке и поднимите крышку (рис.2) стр.9, затем потяните на себя левую клавишу(рис.2) стр.9.

## СИСТЕМА ОХЛАЖДЕНИЯ

### РАДИАТОР

Регулярно проверяйте радиатор, что бы он не был забит грязью, листьями или насекомыми, это мешает нормальному охлаждению двигателя. Удалите листья, ветки и т.п. Затем, промойте радиатор от грязи под слабой струей воды.

### НА ЗАМЕТКУ

Не следует для промывки радиатора от грязи использовать минимойки с высоким давлением, Вы рискуете повредить радиатор своего скутера мощной струей воды.

### Охлаждающая жидкость

Охлаждающая жидкость циркулирует по системе охлаждения, забирая тепло двигателя, и быстро остывает в радиаторе. Так же в состав охлаждающей жидкости входят антикоррозийные и смазывающие присадки для увеличения срока службы сальников и других деталей системы охлаждения двигателя. Если уровень охлаждающей жидкости падает ниже нормы, двигатель может перегреться, что приведет к серьезной поломке. Проверяйте уровень охлаждающей жидкости каждый день перед поездкой и добавляйте её при необходимости. Меняйте охлаждающую жидкость каждые два года, независимо от пробега.

### Проверка уровня охлаждающей жидкости

Проверку следует осуществлять на охлажденном до комнатной или атмосферной температуры двигателе.

- установите скутер на ровную поверхность
- проверьте уровень охлаждающей жидкости в расширительном бачке по меткам нормально: - если расширительный бачок заполнен примерно наполовину
- при необходимости добавьте жидкость в расширительный бачок.

### Индикатор температуры охлаждающей жидкости

Индикатор температуры находится на правой стороне приборной панели.

Если указатель индикатора находится в красной области прибора, остановите двигатель и проверьте его в сертифицированной сервисной мастерской.

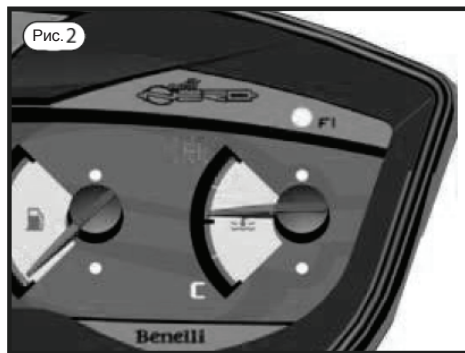
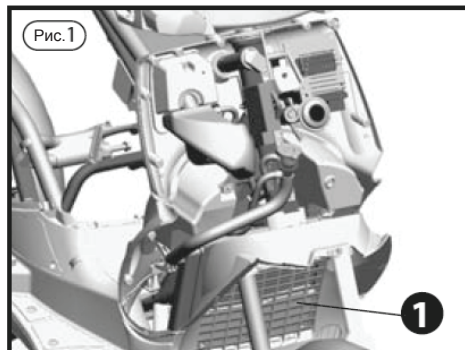

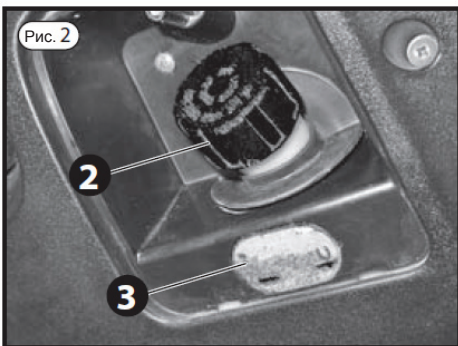
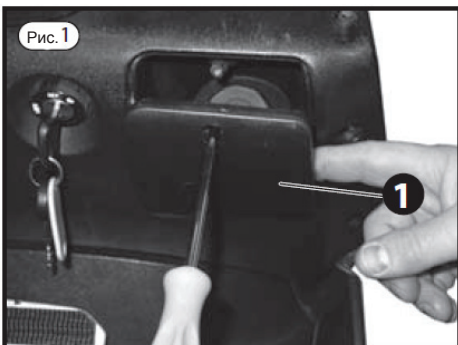

### Проверка уровня охлаждающей жидкости

Проверку следует осуществлять на охлажденном до комнатной или атмосферной температуры двигателе и при выключенном зажигании.

- установите скутер на ровную поверхность, на центральную опору
- откройте лючок(1) проверки уровня охлаждающей жидкости(рис.1)
- проверьте уровень охлаждающей жидкости в расширительном бачке по меткам. Убедитесь, что уровень охлаждающей жидкости находится между метками "MIN" и "MAX" через смотровое стекло 3 (рис.2).
- если уровень находится ниже метки "MIN", необходимо долить жидкость с теми же свойствами, если неизвестно какая жидкость залита - замените её полностью.

### Долив охлаждающей жидкости

- откройте лючок(1) проверки уровня охлаждающей жидкости(рис.1)
- отвинтите пробку (2) расширительного бачка системы охлаждения (рис.2).
- долейте охлаждающую жидкость в бачок, убедившись, что уровень охлаждающей жидкости находится между метками "MIN" и "MAX" через смотровое стекло 3 (рис.2). Долить жидкость с теми же свойствами.



Никогда не переливайте метку "MAX" расширительного бачка системы охлаждения.

## ПРОВЕРКИ ВАШЕГО СКУТЕРА

Регулярные проверки необходимы для поддержания скутера в оптимальном состоянии. Внимательно проверяйте состояние Вашего скутера ежедневно. Внимательно проверяйте скутер после длительной стоянки. Выполняйте проверки чаще при эксплуатации в дождливую погоду или пыльных условиях. Полную проверку работы скутера в сервисной мастерской рекомендуется производить не реже 2-х раз в сезон.

Проверяемый узел	Цель проверки
Дроссельная заслонка	Люфт в необходимых пределах, соответствующая чувствительность
АКБ	Уровень заряда, соединения
Горюче-смазочные материалы	Проверьте уровень топлива, моторное масло, трансмиссионное масло, тормозную жидкость. Пополните если это необходимо. Проверьте на наличие утечек из-под скутера.
Центральная и боковая опоры	Убедитесь, что пружина удерживает опору скутера в исходном и в горизонтальном положении.
Тормоза	Проверьте фрикционный износ деталей и работу рычагов, отрегулируйте.
Индикаторы и освещение	Индикаторы и лампы дальнего света, габаритов, стоп-сигнала и поворотов.
Колёса и шины	Проверьте давление накачки шин и износ протектора
Рулевое управление	Плавность и лёгкость поворота в обе стороны
Крепежные винты	Проверьте крепёж основных компонентов, гаек колес и подвески.
Кнопка звукового сигнала	Убедитесь, что звуковой сигнал работает исправно



**ПРЕНЕБРЕЖЕНИЕ ПРОВЕРКАМИ ВЕДЕТ К СНИЖЕНИЮ ВАШЕЙ БЕЗОПАСНОСТИ И ОКРУЖАЮЩИХ**

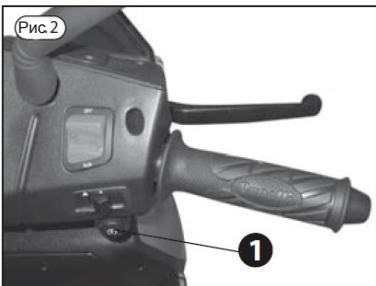
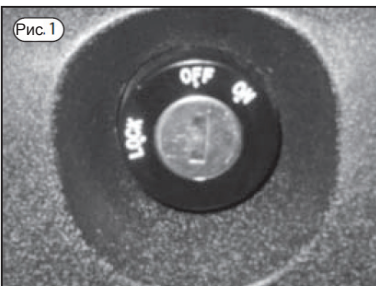
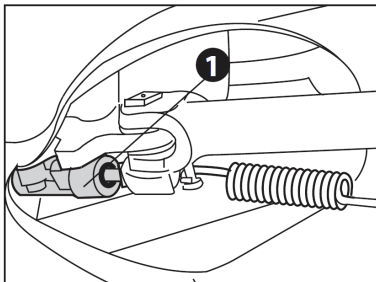

### ЗАПУСК ДВИГАТЕЛЯ

- Установите скутер на центральную опору. Электронные устройства (1) запрещает запуск двигателя если боковая опора опущена.
- Проверьте уровень топлива и масла. Поверните ключ в замке зажигания в положение "ON".
- Переключатель стоп - двигатель установите в положение "O". Выжмите рычаг тормоза.
- Нажмите на кнопку эл. стартера(1)(рис.2), не открывая дроссельной заслонки.
- Если двигатель не запускается в течении 3 - 5 секунд, сделайте минутную паузу для восстановления аккумулятора, и повторите попытку.
- После запуска дайте двигателю прогреться.

Не запускайте двигатель в закрытых и плохо проветриваемых местах. Выхлопные газы содержат окись углерода, чрезвычайно опасный газ, который может вызвать потерю сознания или даже смерть.

### УПРАВЛЕНИЕ ОБОРОТАМИ ДВИГАТЕЛЯ

Для управления оборотами двигателя используйте ручку газа.

- поверните ручку на себя: для увеличения оборотов
- поверните ручку от себя: для уменьшения оборотов

### НА ЗАМЕТКУ:



Не крутите ручку газа во время холодного запуска, - Вы „зальете” свечу зажигания.

### ВНИМАНИЕ!



Не прислоняйте скутер к стене. Не оставляйте скутер на неровной поверхности. Не оставляйте ключи в замке зажигания даже если Вы стоите рядом. Не садитесь на скутер, если он стоит на основной или боковой опоре: это приведет к повреждению скутера или серьезной травме в случае случайного схода с опоры.



После поездки некоторые детали двигателя, выхлопной трубы и тормозные диски могут быть горячими - избегайте контакта с ними.



**НАЧАЛО ДВИЖЕНИЯ**

- возьмитесь левой рукой за левую рукоятку, правой рукой возьмитесь за бугель или сидение и снимите скутер с центральной опоры. Запустите двигатель.
- держите скутер рукой на тормозе.
- возьмитесь за ручки руля обеими руками и сядьте на сиденье
- оставьте одну ногу на земле для опоры
- поверните ручку акселератора на себя.

Вариатор позволяет двигателю работать в нормальном диапазоне оборотов. Водитель должен выбирать правильные обороты в соответствии с ситуацией и вовремя притормаживать, сбрасывать или добавлять газ, чтобы увеличить или уменьшить скорость.

- во время разгона продолжайте контролировать рычаг тормоза на случай неожиданно быстрого разгона или заноса заднего колеса

**СОВЕТ:**



Садитесь на переднюю часть сидения. Чрезмерное смещение назад приведет к смещению центра тяжести и значительному ухудшению контроля над скутером при маневрировании.

**ТОРМОЖЕНИЕ**

- замедлите ход, повернув ручку газа от себя, перейдите на холостые обороты.
  - возьмитесь за ручки переднего тормоза, и одновременно нажмите на них
- Торможение должно быть плавным, непрерывным, без рывков.

**СОВЕТ:**

При торможении следите за поведением скутера, будьте готовы ослабить тормоз в случае заноса.

		<p>Если Вы останавливаетесь на подъеме, используйте оба тормоза. Не пытайтесь удерживать скутер с помощью газа, это приведет к повреждению внутренних деталей скутера. Не удерживайте тормоз постоянно при длительном спуске, это может привести к перегреву и повреждению тормозной системы Вашей техники.</p>
---	---	---

**ПАРКОВКА**

- встаньте слева от скутера
- возьмитесь левой рукой за левую рукоятку, правой рукой возьмитесь за сиденье или бугель, правой ногой опустите боковую или центральную опору
- оставляйте скутер только на ровной поверхности

## ПЕРИОД ОБКАТКИ

Правильная, бережная эксплуатация Вашего скутера в период обкатки - залог его длительной службы. Езьте аккуратно. Избегайте резких разгонов и торможений. Регулярно проверяйте резьбовые соединения ходовой и тормозной системы.

На первой 1000 км соблюдайте следующие указания:

В период эксплуатации первых двухсот километров.

**0-200 км Не держите дроссельную заслонку долго открытой более чем наполовину для постоянного режима движения.**

Последующая эксплуатация с 200 до 1000 км пробега.

**200-1000 км Не держите дроссельную заслонку долго открытой более трех четвертей для постоянного режима движения.**

После пробега 1000 км можно эксплуатировать технику в обычном режиме.



### НА ЗАМЕТКУ:

Для обкатки и в дальнейшем используйте масло для 4-х тактных двигателей скутеров, рекомендованная спецификация масла: **с минимальным SAE 5W-40 - API SJ - ACEA A3.**

Использование продуктов с характеристиками ниже вышеуказанных международного образца может привести к повреждению двигателя без условия предоставления гарантии.

## Периодическое ТЕХНИЧЕСКОЕ ОБСЛУЖИВАНИЕ и проверки

Несвоевременность или отсутствие рекомендуемого технического обслуживания может привести к увеличению риска несчастных случаев и повреждению скутера.

Всегда используйте оригинальные запасные части. Использование неоригинальных запасных частей может ускорить износ вашего скутера и сократить срок службы батареи.

Невыполнение рекомендуемых операций, а также использование неоригинальных запасных частей, может привести к утере гарантии.

Для замены или пополнения смазки и технических жидкостей вашего скутера, используйте только подходящие продукты.

## ЗАЩИТА ОКРУЖАЮЩЕЙ СРЕДЫ

В целях защиты интересов общества, мы призываем Вас использовать и распоряжаться мототранспортным средством, менять запасные части с соблюдения действующих законов, касающихся загрязнения окружающей среды и утилизации отходов и переработки.

Основные периодические проверки и обслуживание показано в следующих таблицах. Эти помогут Вам держать скутер безопасным и в отличном рабочем состоянии.

Интервалы, указанные в таблицах периодического обслуживания и смазки предназначены в качестве общего руководства для нормальных условий эксплуатации. Возможно интервалы необходимо уменьшить в соответствии с климатом, грунтовых условий, географического положения и условий использования. Некоторые из операций могут осуществляться Вами самостоятельно, при условии, что Вы обладаете необходимыми навыками и только тогда, когда это запланировано в этом руководстве по эксплуатации. В любом другом случае есть операции, выполняемые только в Сертифицированных Сервисных Центрах(ССЦ), перечень которых размещен на [www.velomotors.ru](http://www.velomotors.ru)

Обычно обслуживание проводится на специальном стенде с выключенным зажиганием (положение OFF), хотя при проверке уровня жидкости рекомендуется держать скутер в вертикальном положении без использования стенда.



ПРИМЕЧАНИЕ:

- Ежегодные проверки проводятся каждый год(либо сезон), за исключением случаев, если раньше наступает обслуживание по пробегу.
- После пробега 15 000 км, повторите интервалы обслуживания, начиная с 6000 км.
- Операции отмеченные в полях  должны выполняться ССЦ, поскольку они требуют специальных инструментов, данных и технических навыков.

Обозначения: I = проверка и регулировка, чистка, смазка, или замена в соответствии с потребностями.

R = замена. T = затянуть.  = выполнять в ССЦ дилера.

Интервал, км												
№	Элемент	Работы по проверке и ТО	0 км перед продажей	300 км 1ТО	1000 км 2ТО	3000 км 3ТО	6000 км 4ТО	9000 км 5ТО	12000 км 6ТО	15000 км 7ТО	Ежегодн. проверка (сезон.)	
1	Трансмиссионное масло	Проверка/Замена	I	R	R	R	I	R	I	R	I	
2	Моторное масло	Проверка/Замена	I	R	R	R	R	R	R	R	I	
3	Масляный фильтр	Проверка/Замена	I	I	I	I	I	I	I	I	I	
4	<input checked="" type="checkbox"/> Топливный фильтр	Проверка/Замена	I	I	I	R	R	R	R	R	I	
5	<input checked="" type="checkbox"/> Воздушный фильтр	Проверка/Замена	I	I	I	R	R	R	R	R	I	
6	<input checked="" type="checkbox"/> Приводной ремень	Проверка/Замена				I	I	R	I	I		
7	Свеча зажигания	Проверка/Замена				R	I	R	I	R	R	
8	<input checked="" type="checkbox"/> Топливопровод	Проверка повр.утеч.			I	I	R	I	R	I	I	
			Замена каждые 6000км, или каждые 2 года									

Интервал, км												
№	Элемент	Работы по проверке и ТО	Интервал, км									Ежегодн. проверка (сезон.)
			0 км перед продажей	300 км 1ТО	1000 км 2ТО	3000 км 3ТО	6000 км 4ТО	9000 км 5ТО	12000 км 6ТО	15000 км 7ТО		
9	■ Тормозная жидкость	Проверка/Замена	I	I	I	I	R	I	R	I	I	
			Замена каждые 6000км, или каждые 2 года									
10	■ Передние тормоза / Задние тормоза	Проверка работы, уровня ж., утечки	I	I	I	I	I	I	I	I	I	
11	■ Тормозные накладки	Проверка/Замена	I	I	I	I	I	I	I	I	I	
			Замена в случае предельного износа									
12	Привод др.заслонки: ручка газа, трос	Проверка, регул., смазка	I	I	I	I	I	I	I	I	I	
13	■ Корончатая гайка рулевого управления	Проверка/Регулировка	T	T	T	T	T	T	T	T	T	
			После каждой поездки мототехники									
14	■ Подшипники рулевого управления	Проверка/Регулировка		I		I	I	I	I	I	I	
			Каждые 6000км смазка( на основе лития)									
15	■ Шарикоподшипники переднего/заднего колёс	Проверка/Замена			I	I	I	R	I	I	I	
			Замена каждые 9000км									
16	■ Вилка	Проверка работы, утечка масла	I	I	I	I	I	I	I	I	I	
17	Задний амортизатор	Проверка работы, утечка масла	I	I	I	I	I	I	I	I	I	
18	■ Колёса	Проверка на биение и повреждения			I	I	I	I	I	I	I	



		Интервал, км										
№	Элемент	Работы по проверке и ТО	Интервал, км									Ежегодн. проверка (сезон.)
			0 км перед продажей	300 км 1ТО	1000 км 2ТО	3000 км 3ТО	6000 км 4ТО	9000 км 5ТО	12000 км 6ТО	15000 км 7ТО		
19	Шины	Проверка глубины прот., поврежд., давления	I	I	I	I	I	I	I	I	I	I
			Замена по достижению предельного износа									
20	Центральная и боковая опоры	Проверка, функционирование	I	I	I	I	I	I	I	I	I	
21	<input checked="" type="checkbox"/> Концевик боковой опоры	Проверка, функционирование	I	I	I	I	I	I	I	I	I	
22	Освещение, сигналы: поворота, звуковой	Проверка, функционирование	I	I	I	I	I	I	I	I	I	
23	<input checked="" type="checkbox"/> Передние фары	Проверка, функциониров.	I	I	I	I	I	I	I	I	I	
		Регулировка	При любом изменении состояния скутера									
24	Инструмент, соединения АКБ	Проверка, функционирование	I	I	I	I	I	I	I	I	I	
25	<input checked="" type="checkbox"/> АКБ	Проверка/Зарядка	I	I	I	I	I	I	I	I	I	
26	<input checked="" type="checkbox"/> Электрооборудование, замок зажигания	Проверка, функционирование	I	I	I	I	I	I	I	I	I	
27	<input checked="" type="checkbox"/> Подвеска	Проверка, функциониров.	T	T	T	T	T	T	T	T	T	
		Крепёж затянут										
28	<input checked="" type="checkbox"/> Др. заслонка, высокие обороты, холостой ход	Проверка, функционирование	I	I	I	I	I	I	I	I	I	
			Проверить состояние троса, замена по необходимости									

		Интервал, км											
№	Элемент	Работы по проверке и ТО	Интервал, км										Ежегодн. проверка (сезон.)
			0 км перед продажей	300 км 1ТО	1000 км 2ТО	3000 км 3ТО	6000 км 4ТО	9000 км 5ТО	12000 км 6ТО	15000 км 7ТО			
29	■ Тормозные шланги	Проверка/Замена											
			Перед каждым выездом, замена каждые 2 года										
30	■ Трущиеся поверхности и тросы	Проверка/Замена											
		Функционирование	Перед каждым выездом, замена каждые 2 года										
31	■ Клапана	Проверка/функциониров.											
32	■ Башмак цепи	Проверка/Регулировка						R					
			Каждую замену цепи										
33	■ Цепь	Проверка/Регулировка						R					

**Проверка и регулировка свободного хода тросика газа**

Проверьте свободный ход тросика газа. Он не должен превышать 3 мм. Если ручка газа “зажата” и не может двигаться свободно, или свободный ход слишком большой, установите требуемый свободный ход. После регулировки запустите двигатель и снова проверьте свободный ход тросика газа. Если необходимо повторите регулировку, пока не добьётесь необходимых значений.

**Холостой ход двигателя**

**ОСТОРОЖНО!** Проверку холостого хода двигателя необходимо выполнять на горячем двигателе, на стенде. 1600 ± 100

Холостой ход двигателя должен быть: 1600 ± 100 об/мин. Приподнимите несколько раз дроссельную заслонку, и ещё раз проверьте обороты холостого хода.

### Задние амортизаторы

Задние амортизаторы играют ключевую роль в обеспечении безопасности и поведения на дороге вашего скутера.

При нормальных условиях амортизаторы не требуют обслуживания. Если амортизаторы иногда "пробивает" (сжимаются до конца жёстко упираясь в ограничение), или если обнаружится утечка масла, немедленно обратитесь в ССЦ.

### Настройка амортизаторов

Амортизаторы Venelli позволяют настроить предварительное сжатие пружины. Скутер поставляется с настройками амортизаторов для водителя весом около 65-70 кг, для вождения в обычных условиях.

Чтобы отрегулировать амортизатор, поверните гайку (1) находящуюся в нижней части амортизатора по часовой стрелке, что бы увеличить жёсткость пружины и против часовой, что-бы уменьшить.

Для перевозки на скутере 2-х человек, поверните кольцо гайки на одну ступень.

### Трансмиссионное масло

Проверка уровня масла и замена.

Трансмиссионное масло используется для смазки шестерен главной передачи. Масло находится в картере главной передачи. Необходимое количество масла на замену **100-130 см<sup>3</sup>**. Снимите щуп (1) (Рис.3) и долейте масло того же типа, как и залито в картере, если необходимо.

Замена масла производится после первого обслуживания, в конце обкатки и в дальнейшем при обслуживании транспортного средства согласно графику технического обслуживания.

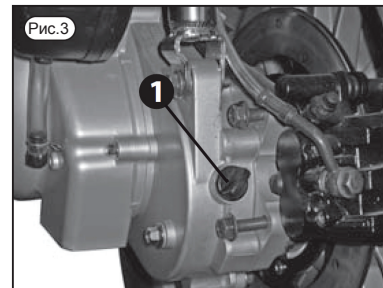
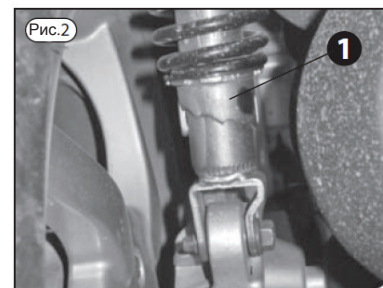

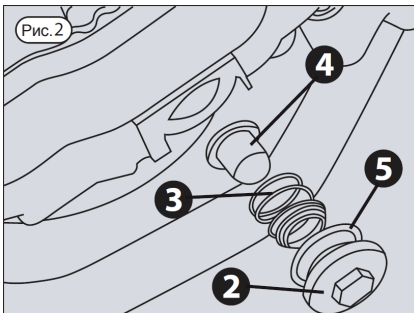
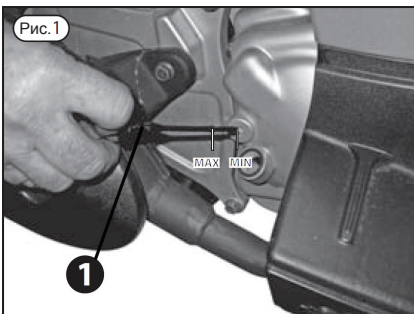

### Проверка уровня масла

- Установите скутер на центральную опору, на ровной, твердой поверхности. Убедитесь, что он стоит устойчиво.
- Запустите двигатель и дайте ему поработать несколько минут.
- Выключите двигатель.
- Вытяните щуп 1 (рис. 1) и убедитесь, что уровень масла находится между “MAX” и “MIN” меток (рис. 1), если уровень ниже “MIN” отметки, долейте моторное масло до метки “MAX” (рис. 1).
- Установите щуп 1 (рис. 1) на своё место. Никогда не используйте масло, имеющие различные характеристики от рекомендованных или масло с добавками. Убедитесь в том, что никакие посторонние предметы не попали в картер двигателя пока Вы доливали масло.
- Запустите двигатель и дайте ему поработать несколько минут.
- Выключите двигатель.
- Через минуту ещё раз проверьте уровень масла.

### Замена масла в двигателе

- Установите скутер на центральную опору, на ровной, твердой поверхности. Убедитесь, что он стоит устойчиво.
  - Запустите двигатель и дайте ему поработать несколько минут.
  - Выключите двигатель.
  - Вытяните щуп масла 1 (рис. 1).
  - Снимите винт слива масла 2 (Рис.2) и винтовую пружину сжатия 3 (рис.2).
  - Снимите масляный фильтр 4 (рис.2).
  - Подождите, пока масло из двигателя полностью не вытечет.
- Проверьте уплотнительное кольцо 5 (рис. 2) на целостность, замените по необходимости.
- Установите на место сливную пробку 2 (рис. 2) повторив в обратном порядке все операции по сборке масляного фильтра.
  - Затяните сливную пробку с усилием: **32 Н.м**.
  - Залейте в двигатель масло через отверстие контроля уровня масла (рис. 1). Не переливайте масло выше максимального уровня отметки “MAX” (рис.1).



**Примечание:** Масло сливать лучше на горячем двигателе, приняв необходимые меры предосторожности.



### СВЕЧА ЗАЖИГАНИЯ

Периодичность осмотра, обслуживания и замена свечей зажигания указаны в таблице «ПЕРИОДИЧЕСКОЕ ТЕХНИЧЕСКОЕ ОБСЛУЖИВАНИЕ». Если свеча зажигания замаслена, или имеет черный нагар на контактах, ее можно очистить, например, с помощью пескоструйного аппарата или нитрорастворителя и металлической щетки или иного инструмента, но лучше заменить. Измерьте зазор между электродами свечи с помощью специального щупа, если требуется -- отрегулируйте его. Если электрод свечи корродирует (ржавеет), поврежден или изолятор свечи имеет трещину и сколы, свечу следует заменить на новую.

### ШИНЫ

Поддержание рекомендуемого давления в шинах является залогом Вашей безопасности, а также отразится на долговечности Ваших шин. Давление в шинах нужно увеличивать с возрастанием нагрузки на скутер. Рекомендуемое давление в передней/задней шине:

<b>Передняя шина:</b>	<b>250 кПа</b>
<b>Задняя шина:</b>	<b>250 кПа</b>

### ВНИМАНИЕ:

Проверяйте давление в шинах перед каждой поездкой, пока шины холодные.



Размер шин	Передняя	Задняя
	110/70-16	140/70-16
Остаточный рисунок протектора	0,8 мм	0,8 мм



Мы не рекомендуем самостоятельно производить шиномонтаж, т.к. это требует специального оборудования и навыков. Самостоятельный шиномонтаж может привести к нарушению балансировки колеса или даже к повреждению шин или дисков.

Поврежденные покрышки, имеющие порезы, вздутия или явные искривления требуют замены. Использование поврежденных шин может привести к неожиданной потере контроля над Вашим скутером. Недостаточное давление исправных шин может привести к потере контроля и даже падению. Использование скутера с неисправными шинами недопустимо!!!



Рис.1

### Очистка воздушного фильтра

Чтобы избежать риска пожара или взрыва, никогда не используйте бензин или легковоспламеняющиеся растворители для промывки фильтрующего элемента.

Проверьте и прочистите, при необходимости, воздушный фильтр (см. таблицу периодического обслуживания). Если вы часто эксплуатируете свой скутер, на пыльных дорогах, в дождь, то фильтр следует чистить чаще. Чтобы очистить фильтрующий элемент:

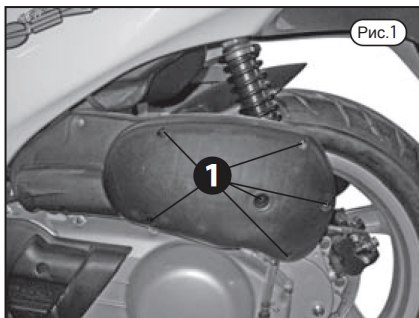
- Выкрутите винты 1 (Рис.1)
- Снимите фильтрующий элемент, промойте его в растворителе, и дайте ему высохнуть (либо возьмите новый фильтрующий элемент). Затем нанесите специальное масло или густое масло на всю поверхность фильтра. Удалите излишки масла сжимая фильтр, он должен быть хорошо пропитан но масло не должно капать.
- Установите фильтрующий элемент на своё место.



Рис.2

### Проверка регулировка передней вилки

При нормальных условиях, вилка вашего Caffènero не требует обслуживания. Тем не менее, Рекомендуется периодически выполнять следующие простые проверки:

- Если во время нормального использования, вилка иногда при сжатии упирается до конца, нужно проверить уровень масла в стержнях вилки.
- Установите скутер на стенд и несколько раз качните вилку вперед и назад. Если ход вилки является чрезмерным, устраните люфт самостоятельно, либо обратитесь в ССЦ.

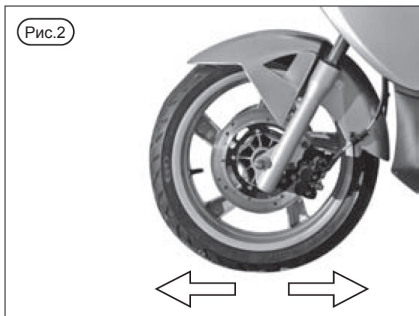
### Дисковые тормоза

Тормоза играют ключевую роль в обеспечении Вашей безопасности. По этой причине, они должны быть в безупречном рабочем состоянии любое время. Замену тормозной жидкости проводите в сертифицированном сервисном центре каждые 2-а года. Если обнаруживаются какие-либо неисправности тормозной системы немедленно обращайтесь в сертифицированный сервисный центр для устранения неполадок.

Тормозная жидкость является чрезвычайно агрессивной и может вызвать раздражение при контакте с кожей. В случае, если тормозная жидкость попадает в глаза немедленно обратитесь за медицинской помощью.

При пополнении резервуаров с тормозной жидкостью, позаботьтесь о том, чтобы не пролить тормозную жидкость на пластиковые детали, так как может быть нанесен непоправимый ущерб из-за высокой агрессивности жидкости. Поэтому следует чем нибудь накрывать пластиковые детали на время доливки, либо сразу протирать пролитую жидкость.



**Не выбрасывайте жидкости, избегайте её утечки в окружающую среду. Храните в недоступном для детей месте.**

### Тормозная система

Ваш скутер оборудован дисковым тормозом с гидравлическим приводом на переднем и на заднем колесе. Торможение достигается путем сжатия диска двумя противоположными колодками которые приводятся в действие с помощью гидравлического контура. Содержание тормозной системы в хорошем рабочем состоянии очень важно для вашей безопасности и безопасности окружающих. Необходимо своевременно проверять тормозную систему, а раз в два года проводить замену тормозных шлангов, проверки должны проходить в сертифицированных сервисных центрах.

#### Проверка тормозных колодок

Изношенные больше допустимого значения тормозные колодки ослабляют эффективность тормозной системы, а в некоторых случаях могут привести к ее повреждению.

Чтобы тормозная система вашего скутера исправно работала, не допускайте износа тормозных колодок, превышающего установленную норму:

Убедитесь, что скутер стоит на ровной и твердой поверхности на боковой опоре. Визуально проверьте износ колодок.

Максимально допустимый износ тормозных колодок – 1.0 мм(толщина фрикционной накладки).

Индикаторные проточки в накладке должны быть хорошо видны.

#### Тормозная жидкость

Низкий уровень жидкости в расширительном бачке может привести к попаданию воздуха в гидравлическую систему тормозов. Резервуары с тормозной жидкостью расположены на правой стороне руля для переднего тормоза, а на левой стороне для заднего тормоза, на видном месте, что облегчает доступ и контроль.

Регулярно проверяйте уровень тормозной жидкости в резервуарах - смотри рисунки. В результате износа колодок уровень тормозной жидкости в бачке падает.

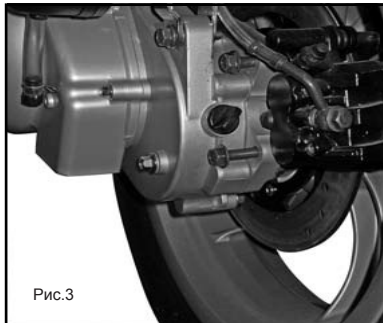
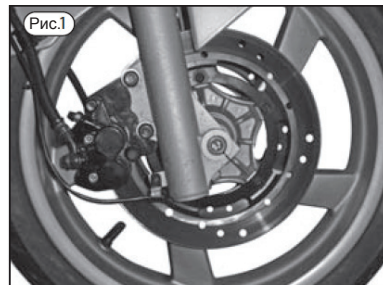

### АККУМУЛЯТОР

Проверяйте уровень электролита в аккумуляторе через каждые 1000 км пробега.

Исключение составляет **необслуживаемый** аккумулятор, не требующий регулярных проверок.

Необслуживаемый аккумулятор имеет на крышке надпись **(DO NOT OPEN)**.

#### Проверка аккумулятора

- поверните ключ в замке зажигания в положение « OFF »
- откройте крышку аккумуляторного отсека, предварительно отвинтив фиксирующие винты
- отсоедините сначала отрицательный (-), затем положительный (+) контакты
- аккуратно извлеките аккумулятор из аккумуляторного отсека
- проверьте уровень электролита, при необходимости долейте дистиллированную воду до максимального значения, линия максимальный уровень
- произведите сборку в обратном порядке, при подключении контактов сначала подключайте (+), затем (-)

#### Проверка и замена предохранителей

- Если какой-либо электрический компонент не работает должным образом или двигатель не запускается, проверьте предохранитель (защита от перегрузки в электросистеме)

Проверка предохранителя

- извлеките предохранитель из корпуса, при необходимости замените его в соответствии с его нагрузкой, либо слабее( в случае отсутствия).

Выясните, пожалуйста, причины выхода из строя перед заменой.

- если предохранитель вышел из строя вскоре после замены, немедленно обратитесь в Ваш сертифицированный сервисный центр.



- не используйте нестандартные и несоответствующие номиналу предохранители
- не устанавливайте на Ваш скутер непредусмотренные электроприборы
- не допускайте попадания воды на корпус предохранителя

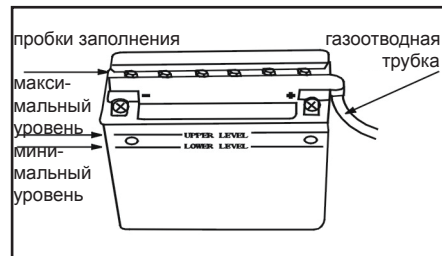

- все работы с аккумулятором следует проводить с использованием средств индивидуальной защиты (резиновые перчатки, очки и т.д.)
- не допускайте разбрызгивания и протечки электролита
- не вдыхайте пары электролита
- не вскрывайте необслуживаемый контейнер аккумулятора
- не допускайте попадания электролита на кожу и в глаза
- при попадании на кожу или в глаза промойте большим количеством проточной воды и обратитесь к врачу для осмотра
- не оставляйте аккумулятор и электролит без присмотра в присутствии детей

### МОЙКА СКУТЕРА

- удалите грязь губкой или мягкой тканью под струей воды
- используйте нейтральные моющие средства и смойте водой
- удалите оставшуюся влагу чистой, сухой тканью

На заметку: 

Для мойки Вашего скутера используйте доступные Вам автошампуни, для полировки - подходящие по цвету полироли.

### ХРАНЕНИЕ

Длительное или сезонное хранение:

- тщательно вымойте Ваш скутер и дайте ему просохнуть
- заполните топливный бак бензином, предварительно добавив стабилизатор топлива
- дайте двигателю поработать около 10 минут
- слейте топливо из карбюратора, выкрутив дренажный винт(при наличии)
- отсоедините аккумулятор сначала (-) затем (+) и поместите его в сухом, недоступном для детей месте
- заткните выхлопную трубу промасленной ветошью от попадания влаги
- вывинтите свечу, залейте в цилиндр 15 - 20 мл чистого моторного масла, прокрутите несколько раз коленвал двигателя, после смазки цилиндра установите свечу зажигания на своё место.
- покройте все детали скутера, подверженные коррозии, консервантом на основе воска, хромированные детали смажьте техническим вазелином.
- установите скутер на твердую, ровную поверхность, накройте его чехлом.

После хранения (или новый):

- удалите консервант, и вымойте скутер
- проверьте зарядку аккумулятора, при необходимости зарядите его малым током (0,5 Ампер в течении 5-10 часов)
- проверьте уровни топлива, масла в двигателе
- проверьте работу электроприборов
- опробуйте скутер на малых скоростях

На заметку: 

Для защиты от коррозии, образования отложений, старения и окисления бензина в Вашем скутере при сезонном хранении мы рекомендуем использовать стабилизаторы топлива. Для защиты от коррозии и вредного воздействия атмосферы при сезонном хранении, мы рекомендуем использовать различные консерванты, для удаления их используйте очистители.



- мойте скутер, когда остынет двигатель
- не допускайте попадания воды в выхлопную трубу, воздушный фильтр и на электроприборы во избежание поломки двигателя и электрооборудования
- после мойки рекомендуется дождаться полного высыхания скутера
- после мойки аккуратно опробуйте работу тормозов на малой скорости



#### Условия гарантийного обслуживания.

1. Настоящая гарантия действительна при надлежащем оформлении гарантийного талона - правильном и четком указании наименования мототранспортного средства, серийных номеров, даты покупки, а также подписи, печати продавца и подписи покупателя.
2. Гарантийный ремонт мототранспортного средства осуществляется исключительно в течение гарантийного срока, указанного в настоящем гарантийном талоне только при условии проведения предпродажной подготовки в полном объеме и периодических ТО в ССЦ.
3. При выявлении недостатков мототранспортного средства покупатель обязан незамедлительно прекратить его эксплуатацию, приняв все доступные меры, с тем, чтобы исключить или максимально уменьшить дополнительный ущерб от возникшей неисправности.
4. На амортизаторы, сайлентблоки, шаровые опоры, привода, ШРУСы, пыльники, шланги системы охлаждения, подшипники ступиц, рулевые наконечники, троса действует ограниченная гарантия 300 км или 1 месяц.
5. Гарантийные обязательства не распространяются на:
  - расходные детали и материалы: аккумуляторы, предохранители, лампы, шины, пластмассовые изделия, фильтры, свечи зажигания, тормозные диски и колодки, приводные ремни.
  - все регулировочные работы: регулировку карбюратора, регулировку зазоров в клапанах, балансировку колес, регулировку рулевого управления, прокачку тормозной системы, регулировку светового оборудования.
  - последствия от воздействия внешних факторов: хранение транспортного средства в несоответствующих условиях, стихийных бедствий и других природных явлений, попадания воды в силовые узлы и агрегаты, сколы, трещины, внешние повреждения и т.п.
6. Гарантия Продавца аннулируется при:
  - утере (порче) "Руководства по эксплуатации";
  - нарушении установленного регламента технического обслуживания (ТО) у дилера или уполномоченного производителем (продавцом) ССЦ;
  - превышении пробега между техническими обслуживаниями свыше 50 км от номинальной величины установленного пробега;
  - нарушении правил технической эксплуатации, в том числе: нарушении правил обкатки, превышении допустимой полной массы мототранспортного средства, требований и рекомендаций "Руководства по эксплуатации";
  - небрежном обращении с мототранспортным средством, аварией, механическими повреждениями, использованием нерекондованных эксплуатационных материалов, жидкостей и неоригинальных запасных частей;
  - использовании низкокачественного топлива (не ниже АИ-92); добавлении в бензин любых присадок/добавок кроме необходимого для выполнения обкатки масла;
  - неквалифицированном вмешательстве при выполнении ремонта;
  - несанкционированном изменении конструкции, электрооборудования и регулировок мототранспортного средства;
  - повреждении мототранспортного средства в результате аварии, если она произошла не в результате дефектов по вине производителя
  - использовании мототранспортного средства в любых спортивных или коммерческих целях;
7. Все плановые ТО во время гарантийного периода производятся платно, на общих основаниях.
8. Порядок выполнения гарантийных обязательств: для рассмотрения претензии необходимо прибыть с транспортным средством, руководством по эксплуатации к продавцу или в уполномоченный производителем (продавцом) ССЦ. Мототехника принимается на гарантийное обслуживание только в чистом виде. Срок выполнения работ по гарантийному обслуживанию составляет не более 45 рабочих дней при условии наличия запасных частей на складе ССЦ. При отсутствии указанных запасных частей, срок выполнения работ продлевается на время их доставки. В этом случае срок гарантии продлевается на время нахождения техники в ССЦ.
9. Продавец несет ответственность за сопутствующий и косвенный ущерб и/или упущенную выгоду, возникшие в связи с неисправностью мототранспортного средства.



С условиями гарантийного обслуживания ознакомлен и полностью согласен:

Подпись Покупателя \_\_\_\_\_

Предпродажная подготовка проведена: \_\_\_\_\_ 201\_\_г.

подпись: \_\_\_\_\_ /ф.и.о./

печать:

<p><b>1 ТО</b> 300 км или 1 месяц, что наступит раньше Показания одометра.....</p> 	<p><b>2 ТО</b> 1000 км или 2 месяца, что наступит раньше Показания одометра.....</p> 	<p><b>3 ТО</b> 3000 км или 6 месяцев, что наступит раньше Показания одометра.....</p> 
<p><b>4 ТО</b> 6000 км или 9 месяцев, что наступит раньше Показания одометра.....</p> 	<p><b>5 ТО</b> 9000 км или 12 месяцев, что наступит раньше Показания одометра.....</p> 	<p><b>6 ТО</b> 12000 км или 15 месяцев, что наступит раньше Показания одометра.....</p> 

**! ВАЖНО !**

Пожалуйста, удостоверьтесь, что техническое обслуживание транспортного средства выполнено по точно определенным указанным интервалам в км или месяцах. Всё техническое обслуживание должно быть сделано ТОЛЬКО уполномоченными диллерами STELS. По вопросам гарантийного и после гарантийного ремонта, а так же вопросам качества обращайтесь в фирму, продавшую Вам технику. Список организаций, осуществляющих обслуживание мототехники STELS Вы можете уточнить на нашем сайте [www.velomotors.ru](http://www.velomotors.ru)





