

---

## 1. Содержание

1. Содержание .....	1
2. Расположение основных узлов и агрегатов .....	3
3. Перед поездкой .....	4
4. Безопасное вождение.....	4
5. Способы вождения .....	5
6. Используйте оригинальные запасные части .....	5
7. Назначение каждого компонента .....	6
Датчики .....	6
Операция включения зажигания .....	7
Назначение кнопок .....	8
Пробка бензобака .....	11
Тормоз .....	12
8. Важные пункты при запуске двигателя .....	13
Контроль управления ручкой газа .....	14
Парковка .....	14
9. Осмотр и Обслуживание перед Поездкой .....	15
Стандартный осмотр .....	15
Проверка и замена масла .....	15
Полная проверка .....	16
Проверка и замена масла в редукторе .....	16
Осмотр и настройка тормозов .....	17
Осмотр дисковых тормозов .....	17
Осмотр и обслуживание аккумулятора .....	19
Проверка покрышек.....	20
Осмотр и регулировка передних амортизаторов .....	21
Регулировка жесткости заднего амортизатора .....	22
Проверка и замена плавких предохранителей .....	22
Проверка звукового сигнала, сигнала поворота и освещения .....	23
Проверка переднего и заднего света .....	23
Проверка Тормозного сигнала .....	23
Проверка топливной системы на утечку .....	23
Проверка смазки механизмов и агрегатов.....	23
Проверка свечи зажигания .....	24
Проверка системы охлаждения .....	24
Пополнение охлаждающей жидкости .....	25

---

Таблица концентрации антифриза для различных температур .....	26
Проверка воздушного фильтра .....	26
10. Возможные неприятности .....	27
Если двигатель не заводится .....	27
11. C.D.I. Электронная система зажигания .....	28
12. Бензин применяемый на вашем скутере .....	28
13. Трансмиссионное масло .....	28
14. Предосторожности для движущегося скутера .....	28
15. Периодический график обслуживания .....	30
16. Спецификация .....	31

## 2. Расположение основных узлов и агрегатов

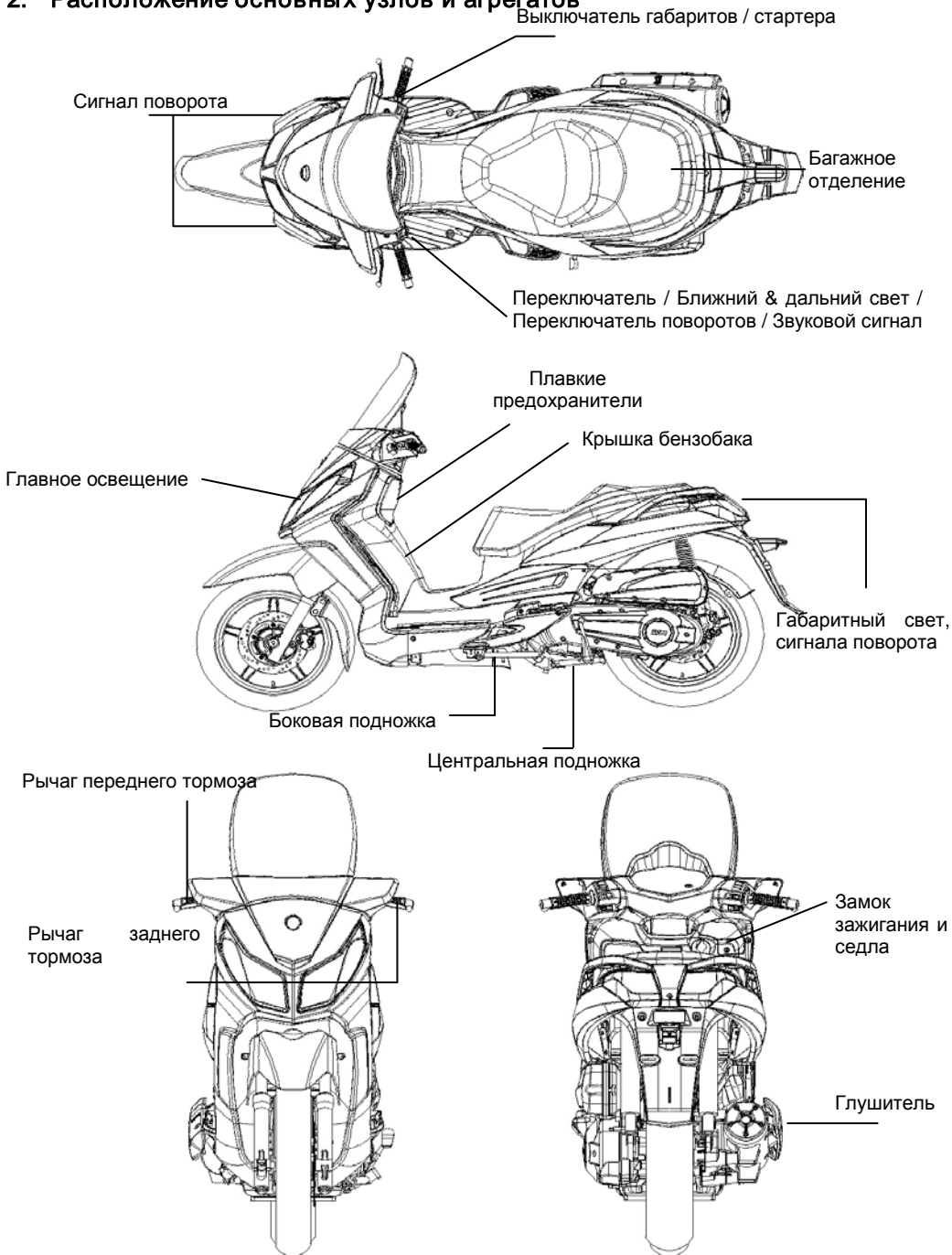

---

### 3. Перед поездкой

Это руководство описывает правильное использование скутера, азы вождения. Для правильного и безопасного вождения пожалуйста тщательно изучите это руководство.

#### Большое спасибо за Ваше внимание

Чтобы эксплуатация Вашего скутера не вызывала проблем Мы рекомендуем, чтобы после пробега первых 300 километров, Вы представили скутер для технического обслуживания уполномоченному дилеру, и далее каждые 1 000 километров пробега.

- В случае если спецификация скутера и конструкция изменяются это должно отражаться в документации прилагаемой к скутеру.

### 4 Безопасное вождение

---

Очень важно соблюдать правила дорожного движения, всегда будьте внимательны.

Большинство людей начинающих ездить на скутере бывают осторожными, но после того, как они получают небольшие навыки вождения, они имеют тенденцию становиться опрометчивыми, это может привести к несчастному случаю.



Напоминаем Вам:

- Пожалуйста одевайте шлем и обязательно застегивайте его.
- Одевайте одежду с защитой и плотно прилегающую к телу.
- Держите руль обеими руками при движении. Никогда не водите, держась за руль только одной рукой.
- Соблюдайте ограничения скорости.
- Проводите периодическое техническое обслуживание и осмотр в соответствии с графиком технического обслуживания.

#### ПРЕДУПРЕЖДЕНИЕ!

\*Чтобы избежать ожогов от выхлопной трубы при посадке пассажира. Удостоверьтесь, что ваш пассажир оставил ноги на подножки.

\*После остановки двигателя выхлопная труба очень горячая, будьте внимательны, чтобы не обжечься при проведении осмотра или обслуживания скутера.

\*После остановки двигателя выхлопная труба очень горячая, будьте внимательны при выборе стоянки запаркирования скутера, чтобы не обжечься.



#### ПРЕДУПРЕЖДЕНИЕ:

Изменение в конструкцию скутера затронет его схему работы и приведет к сокращению службы скутера.

Кроме того модификация скутера незаконна и не соответствует первоначальному проекту и спецификациям.

Измененный скутер будет снят с гарантии, поэтому, не изменяйте конструкцию вашего скутера.

---

## 5. Способы вождения

- Держите тело в расслабленном состоянии, займите самое удобное для вас положение, чтобы быстро реагировать всякий раз, когда это необходимо.
- Положение водителя влияет на безопасность движения. Всегда сохраняйте положение вашего тела в центре тяжести скутера. Если центр тяжести вашего тела перемещен в заднюю часть скутера, передняя загрузка колеса будет уменьшена, это может вызвать потерю управления. Вождение этим способом опасно.
- Проще делать поворот, если водитель наклоняет тело внутрь радиуса поворота. Если водитель и скутер не наклоняют внутрь радиуса поворота, вождение будет не стабильно.
- На ухабистой, не ровной и наклонной дороге, дорожные условия могут изменяться очень часто, вождение на этих дорогах может стать очень нестабильным. Чтобы двигаться безопасно замедлитесь перед препятствием и держите руль твердо при помощи ваших плеч.
- Внимание: не загружайте излишне переднее колесо, избегайте торможение только передним колесом, обязательно подтормаживайте задним колесом.

### ПРЕДОСТЕРЕЖЕНИЕ:

Действие тормозов различно между загруженным и не загруженным скутером. Перегрузка скутера значительно увеличивает длину тормозного пути. Пожалуйста следите за загрузкой вашего скутера и правильно рассчитывайте длину тормозного пути.

### ПРЕДОСТЕРЕЖЕНИЕ:

- Не кладите тряпки или другие горючие предметы на нагревающиеся детали скутера. Это может привести к пожару.
- Пожалуйста не закрепляйте груз или багаж на местах не предназначенных для этого, чтобы предотвратить опасность и повреждения при вождении.

### ПРЕДЛОЖЕНИЕ

Чтобы эксплуатация Вашего скутера не вызывала проблем Мы рекомендуем: первые 1000 км пробега - в период обкатки мотора и всех деталей избегайте быстрого ускорения и сохраняйте скорость ниже 60 км/ч.

## 6. Используйте оригинальные запасные части.

Чтобы поддерживать скутер в отличном техническом состоянии, качество всех запчастей и материалов должны соответствовать требованиям SYM. "SYM оригинальные запасные части" сделаны из тех же высококачественных материалов которые используются при производстве скутера. Запасные части не выпускаются в продажу, пока они не пройдут строгую проверку качества. Поэтому, необходимо покупать "SYM оригинальные запасные части" от "SYM Уполномоченных дилеров" при замене запасных частей. Если Вы покупаете дешевые или фальсифицированные запасные части, гарантия не может быть обеспечена ни по качеству ни по долговечности. Также, это может привести к неожиданным неприятностям и понизить качество работы скутера.

- **Всегда используйте SYM оригинальные запасные части, чтобы сохранить ваш скутер в оригинальном состоянии и гарантировать его длительную сервисную жизнь.**

## 7. Назначение каждого компонента

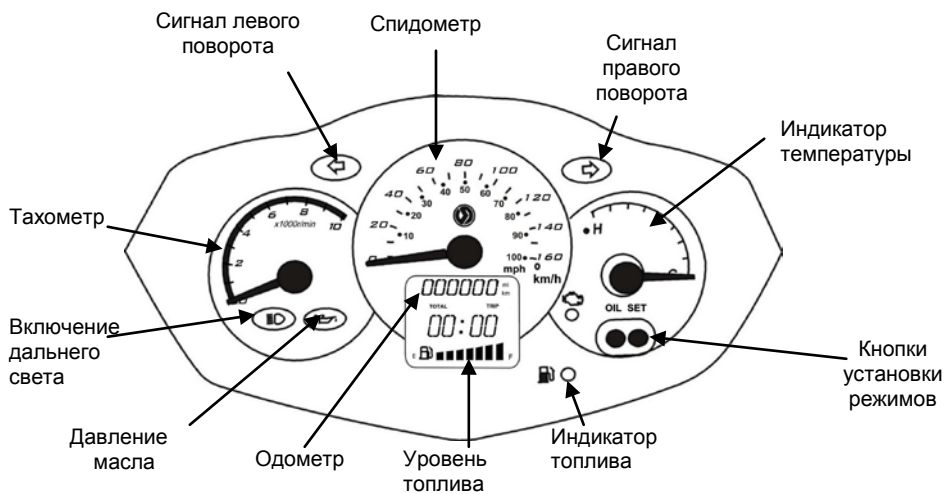

### ПРЕДУПРЕЖДЕНИЕ

- Без установленной аккумуляторной батареи не заводите двигатель, это может привести к повреждению электроприборов и электропроводки.
- **Не протирайте приборную панель, фару органическими растворителями типа бензин и т.д. чтобы избежать повреждения пластиковых деталей.**

## Операция включения зажигания



Замок зажигания

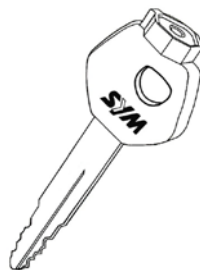

Ключ зажигания



### Позиция "Start"

- В этой позиции запускается двигатель.
- В этой позиции нельзя удалить ключ.



### Позиция "Stop"

- Двигатель выключен и не может быть запущен.
- Ключ зажигания может быть удален.



### Положение (позиция) открытие багажника

Вставьте ваш ключ в выключатель, и поверните налево, багажник откроется.



### Позиция "Steering handle lock"

- Поверните ключ в позицию - "LOCK".
- В этой позиции запирается руль.
- Ключ зажигания может быть удален.
- Разблокировать руль можно повернув ключ из позиции "LOCK" в позицию "OFF."



### ПРЕДОСТЕРЕЖЕНИЕ:

- Никогда не поворачивайте ключ при движении скутера. Повернув ключ зажигания в положение "OFF" и "LOCK," отключится электрическая система, это может привести к несчастному случаю. Зажигание может быть выключено только после того, как скутер был полностью остановлен.
- Всегда вынимайте ключ зажигания, и убедитесь, что вынули ключ зажигания после блокировки руля для стоянки.
- Если ключ зажигания остается в положении "ON" в течение длительного периода после остановки двигателя, это приведет к разряду аккумулятора.

## Назначение кнопок

Переключатель  
ближнего/дальнего  
света фар

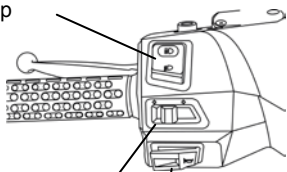

Переключатель  
сигналов поворота

Звуковой сигнал

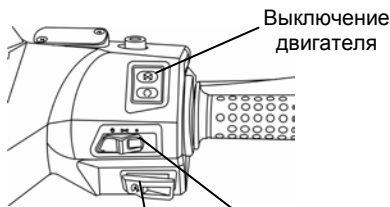

Выключение  
двигателя

Свет  
габаритов/фар

Электростартер

### • Выключатель света



В этой позиции, при заведенном двигателе, включаются габаритные огни, панель приборов и фары.

#### Обратите внимание:

В данной позиции:  
Габаритный свет указывает положение скутера в сумерках, в дождливую или туманную погоду.



В этой позиции, при заведенном двигателе, включаются габаритные огни, панель приборов и фары.



В этой позиции все приборы освещения выключены.

### Замок зажигания



В этой позиции двигатель останавливается.



В этой позиции двигатель запускается

### Кнопка электростартера



Это кнопка электростартера.

Поверните ключ в положение "ON", нажмите на рычаг переднего или заднего тормоза, удерживая его в нажатом положении, нажмите на кнопку стартера.



### **ПРЕДОСТЕРЕЖЕНИЕ:**

- Отпустите кнопку немедленно, после того как двигатель был запущен и никогда не нажимает кнопку снова при работающем двигателе, чтобы избежать повреждений двигателя.
- Для безопасности - двигатель может быть запущен только после того, как передний или задний рычаг тормоза нажат.
- При запуске не используйте систему освещения. Все приборы освещения должны быть выключены.

### **Выключатель ближний/дальний свет**

Это переключатель ближнего и дальнего света фар. Нажмите на кнопку и выберите позицию ближний или дальний свет.



Дальний свет.



Ближний свет. (Используйте ближний свет при движении в городе)

### **Кнопка звукового сигнала**



Ключ зажигания в позиции "ON", нажмите на кнопку, раздастся звуковой сигнал.

### **ПРЕДОСТЕРЕЖЕНИЕ:**

Не нажимайте эту кнопку, если вы находитесь в месте где запрещены звуковые сигналы.

### **Выключатель сигнала поворота**

Сигнал поворота используется для обозначения изменения направления движения налево/направо.

Ключ зажигания в позиции "ON", рычаг переключения поворота имеет левую и правую позицию.

Переводя рычаг в одну из позиций, включается левый или правый сигнал поворота.

Нажав на рычаг поворота, происходит отключение сигнала поворота.



Указатель правого поворота показывает, что вы собираетесь совершать правый поворот.



Указатель левого поворота показывает, что вы собираетесь совершать левый поворот.

### **• Гнездо подключения внешних потребителей**

Гнездо находится внутри бардачка. Вы можете подключить к нему дополнительный свет, радио, телефон и др.

### **Предостережение:**

- Ни в коем случае не вставляйте в гнездо автомобильную зажигалку для сигарет, она повредит гнездо.
- Не используйте гнездо во время дождя.
- Не брызгайте воду или другую жидкость на гнездо если оно используется.

Чтобы использовать дополнительное гнездо заведите двигатель. Отключите все приборы освещения, откройте крышку гнезда.

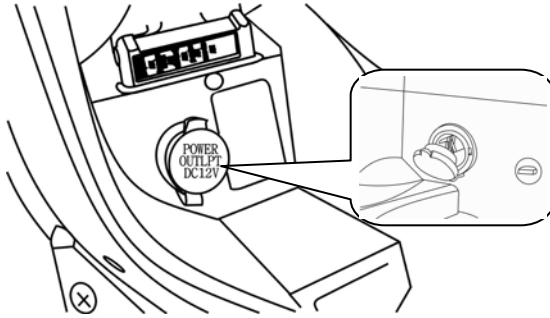

## ПРОБКА БЕНЗОБАКА 【Для заправки топлива】

1. Вставьте ключ в замок топливного бака, поверните его направо в позицию открывания пробки бензобака, снимите пробку.
2. Не заполняйте бензобак до края горловины.
3. Нажмите на крышку бензобака до щелчка, пробка бензобака закроется.



### Предостережение:

- Поставьте скутер на центральную подножку, двигатель должен быть отключен, вблизи не должно быть открытого огня, чтобы гарантировать пожарную безопасность при заправке.
- Не заполняйте бензобак выше верхнего предела. Иначе топливо будет течь через отверстие на крышке, это может повредить лакокрасочное покрытие, либо привести к возгоранию скутера.
- После заправки удостоверьтесь, что пробка полностью закрыта.

---

## ТОРМОЗ

- Избегайте внезапного резкого торможения.
- Используйте передний и задний тормоз одновременно.
- Избегайте непрерывно тормоза в течение длительного периода времени, так как это может перегреть тормоза и уменьшить эффективность торможения.
- При движении по мокрой и скользкой дороге, двигайтесь медленно и плавно тормозите. Никогда не применяйте тормоза внезапно, чтобы предотвратить скольжение и падение.
- Если использовать только передний тормоз, это увеличит риск падения, так как скутер при этом имеет тенденцию бокового заноса.

Тормоз переднего и заднего колеса



Тормоз переднего колеса

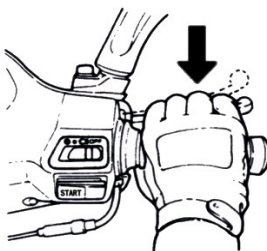

### 〈Тормозной цилиндр〉

При прекращении нагрузки на рычаг тормоза, тормозной цилиндр возвращается в исходное положение, действие тормоза прекращается.

**Необходимо пользоваться тормозами при движении на длинном или крутом спуске.**

## 8 Важные пункты при запуске двигателя

### ПРЕДОСТЕРЕЖЕНИЕ:

- Пожалуйста, проверьте уровень топлива и масла перед стартом двигателя
- Перед запуском двигателя проверьте чтобы скутер стоял твердо на центральной подножке, нажмите на тормоз заднего колеса, чтобы после запуска двигателя не дать скутеру внезапно двигаться вперед.

Поверните ключ зажигания в позицию "ON".

1. Нажмите на рычаг тормоза заднего колеса.
2. Не вращайте рукоятку акселератора, нажмите на кнопку стартера.

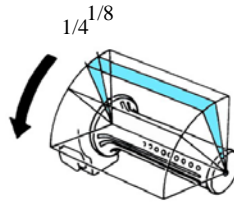

**[Мы беспокоимся о Вас! Сначала нажмите на тормозной рычаг заднего колеса.]**

### ПРЕДОСТЕРЕЖЕНИЕ:

- Если двигатель не завелся в течении 3-5 секунд, поверните ручку дроссельной заслонки на  $1/8 \sim 1/4$  оборота, и затем нажимает кнопку стартера снова для запуска двигателя.
- Чтобы избежать повреждения стартера не нажимайте кнопку стартера непрерывно более чем 15 секунд.
- Если через 15 секунд двигатель не завелся, повторно нажмите на кнопку стартера через 10 сек.
- Тяжелее запустить двигатель после того, как скутер стоял в течение долгого времени или после заправки топливом после того, как топливо было истрачено полностью. В этом случае необходимо нажать кнопку стартера несколько раз, ручку дроссельной заслонки не трогайте, запустите двигатель.
- требуется несколько минут, чтобы прогреть двигатель, если двигатель холодный
- Выхлоп содержит вредные газы, поэтому, запускайте двигатель в хорошо проветриваемом месте.

### **[Пуск двигателя]**

- После окончания первого этапа, отпустите рычаг тормоза.
- Если двигатель холодный и не заводится, поверните ручку газа на  $1/8 \sim 1/4$  оборота, двигатель заведется легче.
- После того как двигатель завелся, отпустите кнопку стартера.

### ПРЕДОСТЕРЕЖЕНИЕ:

- Перед запуском двигателя крепко удерживайте скутер на центральной подножке.
- Перед стартом двигателя удерживайте скутер на тормозе.

- Включите сигнал поворота перед началом движения, удостоверьтесь, что сзади нет транспортных средств. После этого начните движение.

## Контроль управления ручкой газа

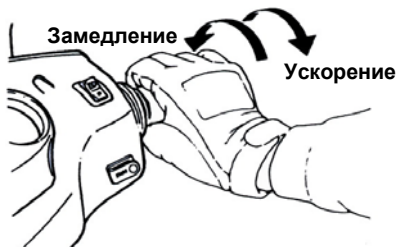

**Ускорение:** Увеличение скорости. При движении под гору медленно поворачивайте ручку газа до сцепления двигателя с ходовой частью.

**Замедление:** Уменьшение скорости.

## Парковка

### • При приближении к месту стоянки автомобилей:

1. Заранее включите сигнал поворота и обратите внимание на транспортные средства впереди и сзади, слева и справа, после этого выберите маршрут движения и медленно продвигайтесь по нему.
2. Сбросьте газ и примените тормоза заранее. (Тормозной сигнал загорается при торможении, чтобы предупредить водителей транспортных средств находящихся сзади.)

### • Во время парковки:

3. Выключить сигнал поворота, повернуть ключ зажигания для остановки двигателя.
4. Встать со скутера с левой стороны после того, как двигатель был остановлен, выберите ровный участок земли, затем установите скутер на центральную подножку.
5. Возьмитесь левой рукой за руль, а правой возьмитесь за крепление на левой нижней стороне седла.
6. Нажмите правой ногой на центральную подножку, потяните руками скутер назад.

**Напоминаем Вам:** Блокируйте руль и удалите ключ после блокировки, чтобы препятствовать угону скутера.



### Предупреждение:

- Паркуйте ваш скутер в безопасном месте, где он не будет мешать движению.

## 9 Осмотр и Обслуживание перед Поездкой

### Стандартный осмотр

Элементы проверки		Проверьте основные узлы
Масло в двигателе		Достаточно ли масла в двигателе?
Топливо		Достаточно ли топлива? Октановое число 90 или выше
Тормоза	Передние	Состояние колодок? (Свободный ход рычага тормоза: 10~20)
	Задние	Состояние колодок? (Свободный ход рычага тормоза: 10~20)
Шины	Передние	Давление нормальное? (Standard: 1.5kg/cm <sup>2</sup> )
	Задние	Давление нормальное? (Стандартное: 2.0 kg/cm <sup>2</sup> для 1 человека, 2.25 kg/cm <sup>2</sup> для 2-х)
Регулировка рулевой колонки		Руль имеет люфт или трудно поворачивается?
Спидометр, освещение, зеркала заднего вида		Правильно работает? Все световые приборы работают? В порядке и отрегулированы зеркала заднего вида?
Крепеж		Не ослабла затяжка винтов и гаек?
Отправьте скутер в ремонт		Предыдущие неисправности все еще существуют?

### Предостережение:

- Если существует любая проблема, обнаруженная в течение стандартного осмотра, исправьте проблему перед использованием скутера, проверьте ваш скутер, в случае необходимости представьте скутер "SYM уполномоченному дилеру по ремонту "

### Проверка и замена масла

#### Проверка:

1. Поставьте скутер на центральную подножку, после остановки двигателя через 3~5 мин. выньте масляный щуп. Протрите его от масла и вставьте обратно (Не вкручивайте его в посадочное место.)
2. Выньте щуп, уровень масла должен быть между верхней и нижней меткой.

**Добавьте масло до верхней риски щупа если его уровень ниже нижней риски. (Проверьте узлы и агрегаты двигателя на предмет утечки масла.)**

#### Замена масла:

- Первая замена масла в двигателе через 300 км, затем в 1000 км, затем каждую 1000 км. Очистка масляного фильтра через 300 км, затем каждые 6,000 км.
- Чтобы поддерживать нормальную работу двигателя, проверяйте уровень масла каждые 500 км. Добавьте масло до верхней риски если уровень масла упал ниже нижней риски.
- Масло двигателя : Используйте масло для двигателя не ниже SAE 10w-40. В противном случае при поломке не будет действовать гарантия.

※Рекомендуемое масло: **SYM Genuine EXTRA 4X OIL.**

- Объемы масла:

1.4 л. (1.2 при замене),

При чистке фильтра: 1.2 л.





### 【Очистка масляного фильтра】

Открутите болт масляного фильтра и извлеките его. Очистите фильтрующий элемент при помощи бензина или сжатого воздуха.

#### **⚠ Предупреждение:**

- Уровень масла будет измерен неверно в случае если скутер будет стоять не на горизонтальной поверхности или сразу после выключения двигателя.
- Двигатель выделяет очень много тепла через выхлопную трубу. При замене масла будьте осторожны и не обожгитесь о выхлопную трубу.

### Полная проверка

- Поверните ключ зажигания в позицию "ON", посмотрите на датчик топлива, чтобы убедиться в достаточном количестве бензина в баке.
- Используйте бензин с октановым числом 90 и выше.
- Во время заправки поставьте скутер на центральную подножку, выключите двигатель и не находитесь вблизи открытого огня.
- При заправке не заполняйте бак выше максимального уровня.
- Убедитесь, что пробка топливного бака закрылась плотно.

### ПРОВЕРКА И ЗАМЕНА МАСЛА В РЕДУКТОРЕ

#### ПРОВЕРКА:

- Поставьте скутер на центральную подножку на горизонтальную поверхность, после остановки двигателя подождите 3~5 минут. Выкрутите болт заливного отверстия масла, подставьте мерную посуду под сливной болт масла, выкрутите сливной болт. Слейте масло и проверьте его количество.  
180 см.куб. / при замене: 160 см.куб.

#### Замена масла:

- Остановите двигатель, поставьте скутер на центральную подножку. Выкрутите заливной болт и сливной болт, слейте масло.
- Вкрутите на место сливной болт. Залейте трансмиссионное масло (170 см. куб./ 100 см. куб), вкрутите заливной болт. (убедитесь, что болты затянуты и нет протечки масла.)
- ※ Рекомендуемое масло: оригинальное SYM HYPOID GEAR OIL (SAE 85W-140).



## Осмотр и настройка тормозов

**Осмотр:** (Свободный ход тормоза проверяется при остановленном двигателе.)

- Рычаги передних и задних тормозов имеют свободный ход

При проверке свободного хода рычагов переднего и заднего тормоза (от начала движения рычага до его упора) он должен быть 10–20 мм. Не правильно если тормозные рычаги дают ощущение мягкости.

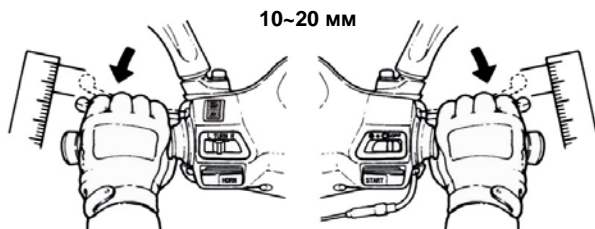

## ОСМОТР ДИСКОВЫХ ТОРМОЗОВ (В зависимости от модели.)

(Утечки, повреждения тормозных шлангов)

- Визуально осмотрите тормозные шланги, линии на предмет утечки и повреждений проверьте крепежи тормозных шлангов и рычагов. Если Вы не можете устранить неисправности, то отвезите ваш скутер в мастерскую к уполномоченному дилеру SANYANG.

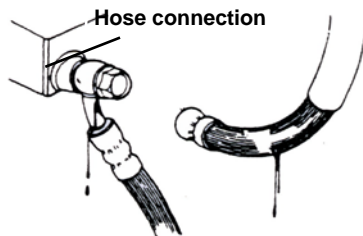

### ПРЕДОСТЕРЕЖЕНИЕ:

- Проверьте тормоза. Для этого ведите скутер по ровному асфальту, проверьте надежность работы тормозов. Это необходимо для того, чтобы Вы были уверены в правильной работе вашего скутера.

### ( Проверка переднего тормоза )

- Проверьте тормозной суппорт. Тормозные колодки должны быть заменены, если они достигли предела износа.

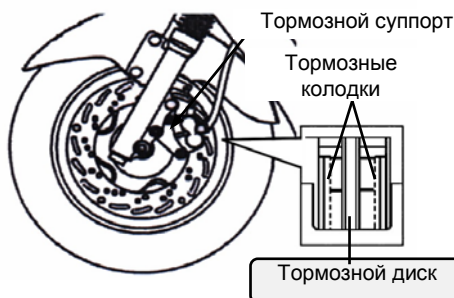

### ( Проверка уровня масла в тормозном цилиндре )

- Поставьте скутер на центральную подножку, на горизонтальную поверхность. Если тормозная жидкость находится в нижней точке "КОНТРОЛЬНОЕ ОКНО". Добавьте тормозной жидкости: рекомендуемая тормозная жидкость – DOT 3

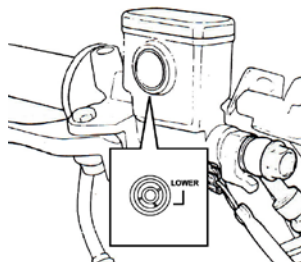

### ( Добавление тормозной жидкости )

1. Выкрутите винты и снимите крышку тормозного цилиндра.
2. Чистой тряпкой протрите края масляной ванны. Будьте осторожны, чтобы грязь не попала в масляную ванну.
3. Удалите пластину диафрагмы и диафрагму.
4. Добавьте тормозную жидкость до верхнего уровня.
5. Установите пластину диафрагмы, диафрагму и крышку тормозного цилиндра на место.
6. Будьте внимательны при установке диафрагмы, не перепутайте направление установки, не дайте попасть посторонним предметам в масляную ванну. Надежно прикрутите крышку тормозного цилиндра.



### **⚠ Предостережение:**

- Не используйте другие тормозные жидкости кроме рекомендованных.
- Не наполняйте тормозной цилиндр выше верхнего уровня, не проливайте тормозную жидкость на лакокрасочные поверхности, это может их испортить.

---

## ОСМОТР И ОБСЛУЖИВАНИЕ АККУМУЛЯТОРА

- Ваш скутер оборудован необслуживаемым аккумулятором, поэтому не нужно проверять и добавлять электролит. Если у вас возникли какие либо проблемы с аккумулятором, обратитесь к уполномоченному дилеру SYM.

### 〈 Чистка клемм аккумулятора 〉

Снимите провода с клемм аккумулятора и почистите их.

Порядок снятия аккумуляторной батареи:

**Поверните ключ зажигания в положение “OFF”, откройте**

**крышку отсека аккумулятора, открутите болт крепления**

**минусового провода. Отсоедините минусовой провод.**

**Открутите болт плюсового провода, отсоедините плюсовой провод.**

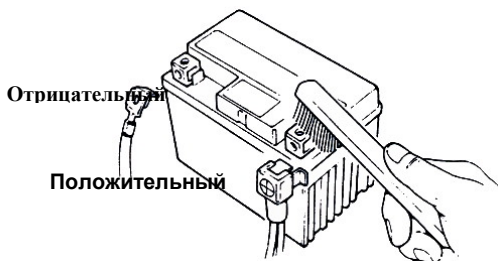

### ПРЕДОСТЕРЕЖЕНИЕ :

- Промойте теплой водой и почистите клеммы аккумулятора, если они имеют разрушения и белый налет.
- Если контакты имеют очевидную коррозию, снимите их и очистите при помощи железной щетки или наждачной бумаги.
- После очистки клемм покройте их тонким слоем масла.
- Установите аккумулятор в обратной последовательности снятию.

- 
- Ваш скутер оборудован необслуживаемым аккумулятором, поэтому не надо проверять уровень электролита. При любой неисправности аккумулятора обратитесь к Вашему уполномоченному дилеру.

**⚠ ПРЕДОСТЕРЕЖЕНИЕ:**

- Это аккумулятор закрытого типа. Никогда не снимайте крышку залива электролита.
- Для того, чтобы предотвратить саморазряд аккумулятора при длительной стоянке скутера, необходимо снять аккумулятор со скутера, полностью зарядить и хранить его в темном, хорошо проветриваемом помещении. Если аккумулятор храниться на скутере, отсоедините отрицательный кабель.
- Если необходимо заменить аккумулятор, замените его, на такой же тип, необслуживаемый.

**Проверка покрышек**

- Проверку и подкачку шин необходимо проводить при выключенном двигателе.
- Если контактное пятно шины с грунтом не правильное, проверьте давление в шине и накачайте ее до правильного давления.
- Давление необходимо проверять на холодных шинах.

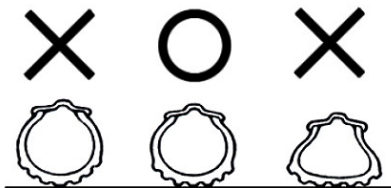

**ПОЖАЛУСТА ОБРАТИТЕСЬ К ТЕХНИЧЕСКИМ ХАРАКТЕРИСТИКАМ ВАШЕГО СКУТЕРА ДЛЯ НАКАЧКИ НЕОБХОДИМОГО ДАВЛЕНИЯ В ШИНАХ**



- Проверьте визуально поверхность покрышек на предмет трещин и повреждений.
- Проверьте визуально поверхность покрышек на предмет воткнувшихся гвоздей, камней и других посторонних предметов.
- Проверьте индикатор износа протектора, он указывает на недостаточную глубину протектора.
- Если появился индикатор износа протектора, немедленно замените покрышку.

**⚠ ПРЕДОСТЕРЕЖЕНИЕ:**

- Неправильное давление в шине, износ или трещины – это причины по которым происходит потеря контроля управления и прокол шин.

**ОСМОТР И РЕГУЛИРОВКА ПЕРЕДНИХ АМОРТИЗАТОРОВ**

- Проводите эту проверку с выключенным зажиганием и без ключа в замке зажигания.
- Проверьте визуально передние амортизаторы на предмет Механических повреждений.
- Возьмитесь за руль произведите движение вверх, вниз – послушайте нет ли посторонних шумов.
- Проверьте крепления передних амортизаторов.
- Возьмитесь за руль, произведите толчки вперед-назад, вправо-влево, определите сильное или слабое сопротивление амортизатора и нет ли провалов.
- Проверьте тормоза, на предмет натяжения тормозных тросов.
- Если найдены любые из вышеперечисленных неисправностей, представьте свой скутер уполномоченному дилеру SYM для проверки и ремонта.

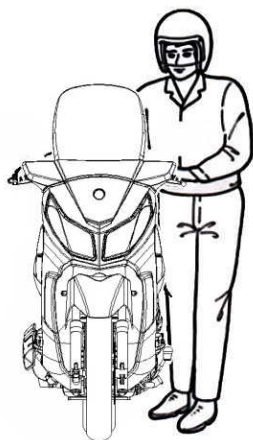

## РЕГУЛИРОВКА ЖЕСТКОСТИ ЗАДНЕГО АМОРТИЗАТОРА

Задний амортизатор имеет 5 ступеней регулировки, при изготовлении установлен в 3 позицию. Поворот регулировочного стакана регулирует жесткость амортизатора.



### ПРЕДОСТЕРЕЖЕНИЕ:

- Поворот против часовой стрелки увеличивает жесткость, по часовой стрелке уменьшает.
- Необходимо по жесткости одинаково регулировать оба амортизатора, для стабильного движения скутера.

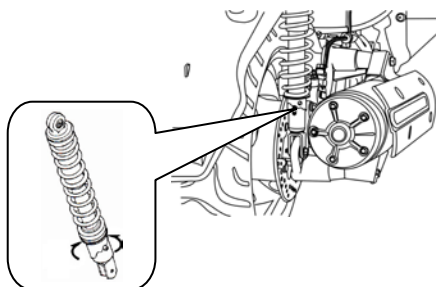

мягче

жестче

## ПРОВЕРКА И ЗАМЕНА ПЛАВКИХ ПРЕДОХРАНИТЕЛЕЙ

Выключите зажигание и проверьте плавкие предохранители. Если предохранитель сгорел, замените его на новый с той же маркировкой (20А). Строго запрещено использовать при замене предохранитель более 20 А или проволоку для замены предохранителя, так как это может привести к повреждению электросистемы.

- Откройте перчаточный ящик, справа сверху находится блок предохранителей.
- Откройте крышку предохранителей, выньте предохранитель. Проверьте его на предмет неисправности.
- Плавкие предохранители должны быть надежно соединены с контактами проводов. Плохой контакт приведет к разрушению проводов и предохранителя.
- При замене электрических элементов (например, лампочек) используйте только те, которые указаны в спецификации. Использование электрических элементов не соответствующих спецификации может привести к быстрому разряду аккумулятора и выходу из строя предохранителя.
- При мытье скутера избегайте попадания воды на блок предохранителей.
- Если плавкий предохранитель сгорает по невыясненным причинам, представьте ваш скутер уполномоченному дилеру.

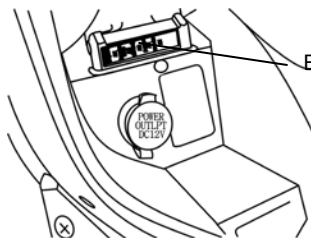

Блок предохранителей

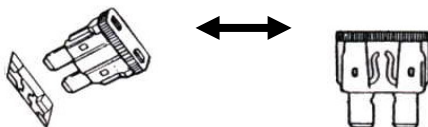

Burned fuse

---

### **Проверка звукового сигнала, сигнала поворота и освещения**

- Поверните ключ зажигания в положение “ON” .
- Включите сигналы поворотов, проверьте работу всех лампочек, проверьте свет фар.
- Проверьте поверхность сигналов поворотов, при необходимости очистите от грязи.
- Нажмите на кнопку звукового сигнала, проверьте сигнал.

#### **ПРЕДОСТЕРЕЖЕНИЕ:**

- Для сигналов поворотов используйте лампочки указанные в спецификации. При использовании других лампочек, сигналы поворотов будут работать не правильно.
- Сигнал поворота включайте заранее перед совершением маневра, чтобы предупредить всех участников движения о Ваших действиях.
- После завершения маневра, выключите сигнал поворота немедленно, нажатием на кнопку переключения сигнала поворота, чтобы не вводить в заблуждение участников движения.

### **ПРОВЕРКА ПЕРЕДНЕГО И ЗАДНЕГО СВЕТА**

- Включите двигатель, включите выключатель габаритных огней. Проверьте работу переднего и заднего освещения.
- Поставьте скутер перед стеной, проверьте яркость и высоту пучка света передней фары.
- Проверьте чистоту поверхностей фар, при необходимости протрите их.

### **ПРОВЕРКА ТОРМОЗНОГО СИГНАЛА**

- Поставьте ключ зажигания в позицию “ON”, по очереди нажмите на рычаги переднего и заднего тормоза. Проверьте, загорается ли свет сигнала тормоза.
- Проверьте поверхность сигнала тормоза, если он грязный протрите его.

#### **ПРЕДОСТЕРЕЖЕНИЕ:**

- Используйте лампочки указанные в спецификации. Использование других ламп может привести к повреждению электросистемы и разряду аккумулятора.
- Не изменяйте и не добавляйте электрические компоненты, чтобы предотвратить перегрузку электросети, что может привести к короткому замыканию и в худшем случае к возгоранию скутера.

### **ПРОВЕРКА ТОПЛИВНОЙ СИСТЕМЫ НА УТЕЧКУ**

- Проверьте топливный бак, заправочную горловину, топливо провод, карбюратор на предмет утечки.

### **ПРОВЕРКА СМАЗКИ МЕХАНИЗМОВ И АГРЕГАТОВ**

- Проверьте все точки смазки на предмет наличия достаточного количества масла.  
(Например, смазка оси центральной и боковой подножек, смазка оси тормозных рычагов... и т.д..)

## ПРОВЕРКА СВЕЧИ ЗАЖИГАНИЯ

- Снимите высоковольтный провод со свечи и выкрутите ее ключом из набора.
- Проверьте электрод и при необходимости очистите его.
- Очистите нагар железной щеткой, промойте свечу и высоковольтный провод бензином и протрите насухо тряпкой.
- Проверьте зазор электрода 0.8 mm. (Проверка осуществляется щупом)
- Вкрутите свечу рукой на сколько это возможно, затем затяните свечу ключом, поставьте высоковольтный провод наместо.

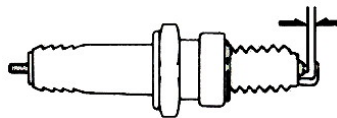

0.6~07mm



### ПРЕДУПРЕЖДЕНИЕ:

- После остановки двигатель очень горячий. Будьте внимательны, не обожгитесь.
- ※ Используйте наконечник свечи рекомендуемый только для данного скутера. (Смотрите спецификацию.)

## ПРОВЕРКА СИСТЕМЫ ОХЛАЖДЕНИЯ

(Проверка уровня охлаждающей жидкости)

1. Поставьте скутер на центральную подножку на горизонтальную поверхность.
  2. Проверьте уровень охлаждающей жидкости в расширительном баке, уровень должен быть между верхней и нижней меткой.
  3. Добавьте охлаждающую жидкость до верхнего уровня, если она близка к нижнему уровню.
- (Проверка системы охлаждения на предмет утечки)
- Проверьте радиатор и трубопроводы на предмет утечки.
  - Проверяйте место стоянки скутера на предмет капель охлаждающей жидкости.

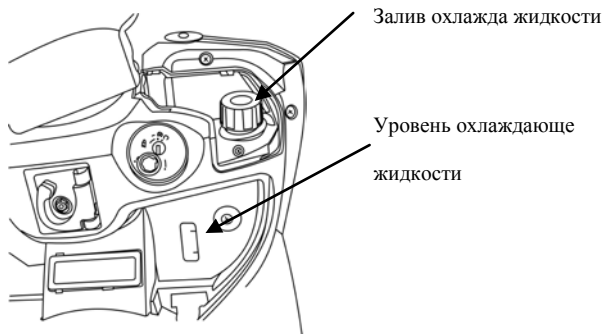



## ПОПОЛНЕНИЕ ОХЛАЖДАЮЩЕЙ ЖИДКОСТИ

Пробка расширительного бака должна быть плотно закрыта.

1. Поставьте скутер на центральную подножку на горизонтальную поверхность.
  2. Откройте крышку аккумуляторного отсека.
  3. Откройте крышку расширительного бака, долейте охлаждающую жидкость до верхней метки.
- Если уровень охлаждающей жидкости постоянно уменьшается это говорит о неисправности в системе охлаждения.
  - Чтобы избежать коррозии радиатора используйте охлаждающую жидкость указанную в спецификации.

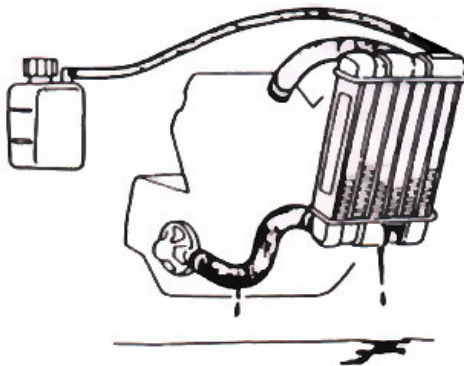

**Рекомендуемая охлаждающая жидкость:**

**АНТИФРИЗ**

**Концентрация: 50%**

**Емкость системы охлаждения:**

**Радиатор : 780 с.с.**

**Расширительный бак :**

**420 с.с.**

### **⚠ ПРЕДУПРЕЖДЕНИЕ:**

- При разбавлении концентрата используйте мягкую воду.
- Пожалуйста обратите особое внимание, что использование охлаждающей жидкости плохого качества ведет к уменьшению срока службы радиатора.
- Охлаждающая жидкость обычно меняется один раз в год.

### **⚠ ПРЕДУПРЕЖДЕНИЕ:**

Пожалуйста обратите внимание на процент разбавления концентрата антифриза водой, это влияет на температуру замерзания охлаждающей жидкости. (ниже 0 град цельсия)

## Таблица концентрации антифриза для различных температур

1. Антифриз применяемый для данного скутера - H68.
2. Процент концентрата антифриза для различных температур:

Процент антифриза	Температура заморозания	Замечание
20%	-8	При поставке скутеров с завода используется 50% концентрация антифриза.
30%	-15	
40%	-24	
50%	-36	

3. Если указанный антифриз не доступен - используйте аналог такого же высокого качества.
4. Интервалы проверки охлаждающей жидкости увеличиваются при холодных температурах.

## ПРОВЕРКА ВОЗДУШНОГО ФИЛЬТРА

### 《ПРОЦЕДУРА ДЕМОНТАЖА》

1. Выкрутите винты крепления крышки воздушного фильтра.
2. Снимите крышку воздушного фильтра, удалите фильтрующий элемент.
3. Выньте элемент воздушного фильтра и почистите его. (Смотрите график обслуживания.)

### 《ПРОЦЕДУРА МОНТАЖА》

- Соберите воздушный фильтр в обратном порядке демонтажу.

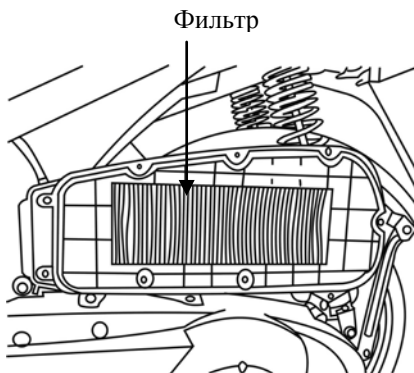
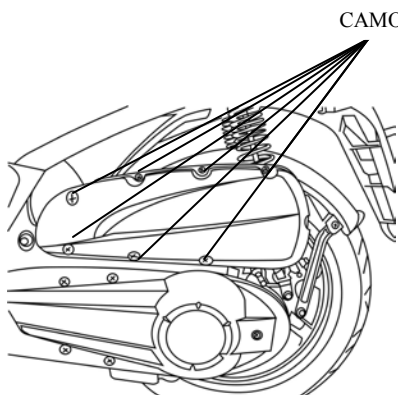

## **⚠ ПРЕДУПРЕЖДЕНИЕ:**

- Пыль одна из главных причин падения мощности и увеличения расхода топлива.
- Для увеличения срока службы двигателя чаще меняйте воздушный фильтр, особенно при использовании скутера на пыльных дорогах.
- Если воздушный фильтр будет установлен не правильно, это приведет к попаданию пыли в цилиндр, что приведет к преждевременному износу деталей двигателя и преждевременному выходу его из строя.
- Будьте осторожны при мытье скутера, не намочите фильтрующий элемент, это приведет к трудному запуску двигателя.

## **10 Возможные неприятности**

### **Если двигатель не заводится**

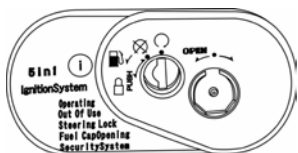

(1). Находится ли ключ в позиции "ON"?



(2). Достаточно ли топлива в баке?

**Рычаг заднего тормоза**

**Рычаг переднего тормоза**

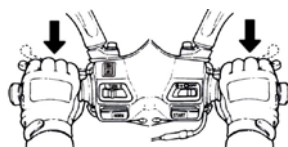

(3). Нажаты рычаги переднего или заднего тормоза?

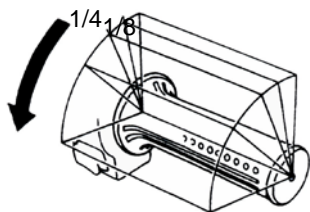

(4). Поверните на  $\frac{1}{4}$  или  $\frac{1}{8}$  рукоятку дроссельной заслонки?

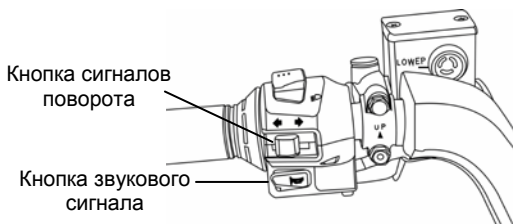

Кнопка сигналов поворота

Кнопка звукового сигнала

(5). Поверните ключ зажигания в позицию "ON", нажмите на кнопку звукового сигнала. Если сигнал не звучит - проверьте плавкий предохранитель.

**【 Если в процессе проверки не выявлено никаких неисправностей, а двигатель не заводится, представьте Ваш скутер в уполномоченный сервисный центр. 】**

---

## 11. ЭЛЕКТРОННАЯ СИСТЕМА ЗАЖИГАНИЯ

---

Заряд и разряд конденсатора в системе C.D.I., разработан так, чтобы снабдить электрической энергией, созданной катушкой зажигания, в соответствии с моментом времени и оборотами двигателя, свечи, для правильной работы двигателя во всех режимах.

## 12. БЕНЗИН ПРИМЕНЯЕМЫЙ НА ВАШЕМ СКУТЕРЕ

---

- Этот скутер разработан для применения бензина с октановым числом 92.
- Если скутер используется в высокогорных районах, отрегулируйте воздушно/топливное отношение при помощи регулировочных болтов карбюратора.

## 13. ТРАНСМИССИОННОЕ МАСЛО

---

- Рекомендованное масло: Genuine SYM HYPOID GEAR OIL (SAE 85W-140)

## 14. Предосторожности для движущегося скутера

1. Поставьте скутер на центральную подножку и сядьте на седло.

Заведите скутер и дайте прогреться двигателю до установки минимальных оборотов. Толкните скутер вперед, при этом центральная подножка уберется.

-  **ПРЕДУПРЕЖДЕНИЕ:**

  - Перед тем как снять скутер с центральной подножки, никогда не прибавляйте оборотов двигателя.

2. Удобно расположитесь в седле, держите ноги на поверхности земли, это не даст скутеру упасть.

-  **ПРЕДУПРЕЖДЕНИЕ:**

  - Перед снятием скутера с центральной подножки заблокируйте задний тормоз.

3. Медленно поворачивайте ручку дроссельной заслонки до начала движения скутера.

-  **ПРЕДУПРЕЖДЕНИЕ:**

  - Быстрое вращение ручки дроссельной заслонки может привести к резкому старту скутера, что очень опасно.
  - Перед снятием скутера с центральной подножки убедитесь в том, что боковая подножка убрана и направлена назад.

---

### **【РЕЗКО НЕ ТОРМОЗИТЕ И НЕ ПОВОРАЧИВАЙТЕ 】**

- Резкое торможение и повороты могут привести к падению.
- Резкие торможения и повороты приводят к боковым скольжениям и падениям, особенно в дождливую погоду, когда асфальт мокрый и скользкий..

### **【ВО ВРЕМЯ ДОЖДЯ ВОДИТЕ ЧЕРЕЗВЫЧАЙНО ОСТОРОЖНО】**

- Тормозной путь во время дождя на скользкой дороге значительно увеличивается. Поэтому применяйте тормоз плавно и гораздо раньше чем на сухой дороге.
- Полностью уберите газ, плавно воспользуйтесь тормозами, чтобы скутер не уходил в боковое скольжение.

Item	Пробег до обслуживания	300KM	Каждые 1,000KM	Каждые 3,000KM	Каждые 6,000KM	Каждые 12,000KM	Замечания
	Точки проверки Интервалы обслуживания	НОВЫЙ	1 месяц	3 месяца	6 месяцев	1 год	
1	Воздушный фильтр	I		C	R		
2	Масляный фильтр (сетка)	C			C		
3	Моторное масло	R	I	Замена каждые 3,000KM			
4	Давление в шинах	I	I				
5	Аккумулятор	I	I				
6	Свечи	I		I		R	
7	Карбюратор (холостые обороты)	I			I		
8	Рычаги и рукоятки	I		I			
9	Проверка трансмиссии на утечку	I	I				
10	Проверка картера на утечку	I	I				
11	Трансмиссионное масло	R	Замена каждые 5,000KM (5 месяцев)				
12	Ремень вариатора/ролики				I	R	
13	Клапан топливного бака	I		I			
14	Ручка и троса газа	I	I				
15	Крепежные болты и гайки	I		I			
16	Головка цилиндра, цилиндр, поршень				I		
17	Система выхлопа/очистка углерода				I		
18	Цепь ГРМ/система зажигания	I		I			
19	Регулировка клапанов	I			I		
20	Амортизаторные демпферы	I			I		
21	Передний/задний амортизатор	I			I		
22	Центральная/боковая подножка	I			I/L		
23	Картер трансмиссии	I		I			
24	Охлаждающая жидкость	I	I			R	
25	Система охлаждения	I	I				
26	Тормозные диски				I		
27	Тормозные механизмы/колодки	I	I				
28	Болты/гайки всех механизмов	I	I				

☆В таблице обслуживания указаны данные, учитывая ежемесячные 1 000 километров пробега.

※Периодически проверяйте ваш скутер у Уполномоченных дилеров SYM или в официальных технических центрах SYM, чтобы поддерживать ваш скутер в надлежащем состоянии.

Код: I - Осмотр, чистка, и настройка R - Замена  
C - Чистка (замена в случае необходимости) L - Смазывание

Замечание: 1. Чистка или замена деталей воздухоочистителя производится чаще, если скутер используется на пыльных дорогах или в сильно загрязненной среде.

2. Обслуживание скутера должно производиться чаще, если скутер часто использовался при высоко скоростном режиме и если скутер прошел большой километраж.

【В примечаниях указываются изменения.】

Модель	Citycom 300i
	LH30W-6
Длина	2,210 mm
Ширина	785 mm
Высота	1,445 mm
Колесная база	1,500 mm
Сухой вес	184 kg
Тип двигателя	4x - тактный 4V двигатель с керамическим цилиндром
Тип топлива	Неэтилированный (октановое число 92)
Система охлаждения	Водяное охлаждение
Объем двигателя	262.8
Степень сжатия	10:1
Максимальная мощность л/с	21 л/с / 7,000 об/мин
Макс. Крутящий момент	2.4 кгс-м/5,500 об/мин
Метод старта двигателя	Электростартер
Передний амортизатор	Телескопический
Задний амортизатор	Свинг система
Сцепление	Центробежного типа
Трансмиссия	Вариатор
Передняя покрышка	110 / 70-16 52P
Задняя покрышка	140 / 70-16 65P
Колесные диски	Алюминиевый сплав
Давление в шинах	Передняя: STD 1.75kg/cm <sup>2</sup> , Задняя: STD 2.0 kg/cm <sup>2</sup> для 1 человека, 2.25 kg/cm <sup>2</sup> для 2 человек
Передние тормоза	Дисковые (Ø 260 mm)
Задние тормоза	Дисковые (Ø 260mm)
Лампа фары(дальний, ближ)	12V 35W / 35W X 2
Лампа тормоза	12V 5W / 21W X 2
Лампа габаритов	12V 10W
Лампочка сигнала поворота	12V 21Wx4
Емкость масла в двигателе	1.4 L (1.2 L при замене)
Емкость масла в трансмиссии	180 cc. (180 cc. при замене)
Емкость бензобака	10 L
Плавкие предохранители	20Ax3, 15Ax2
Свечи	NGK CR 8E
Аккумулятор	YTX12-BS
Воздушный фильтр	Бумажного типа
Крышка топливного бака	Открывается ключом
Передняя фара	Основного типа