



РУКОВОДСТВО ПОЛЬЗОВАТЕЛЯ

GRIZZLY

ULTRAMATIC

YFM660FWA

5KM-28199-X0

ВВЕДЕНИЕ

Поздравляем вас с приобретением мотовездехода Yamaha YFM660FWA. Эта машина является результатом многих лет разработок компании в области производства первоклассных машин спортивного, туристического и гоночного классов. С приобретением этого мотовездехода вы сможете оценить высокий уровень мастерства и надежности изделий, которые делают компанию Yamaha лидером в этой области. Настоящее Руководство представляет собой прекрасное пособие для изучения основных агрегатов мотовездехода и принципа его работы. **Руководство содержит основную информацию по технике безопасности, а также информацию о навыках и специальной технике езды, необходимых для вождения мотовездехода.** В Руководство также включены порядок проведения основных мероприятий по техническому обслуживанию и проверке мотовездехода. Если у вас возникнут какие-либо вопросы по работе или техническому обслуживанию мотовездехода, пожалуйста, обратитесь к дилеру компании Yamaha.

ВАЖНОЕ ЗАМЕЧАНИЕ ПО ТЕХНИКЕ БЕЗОПАСНОСТИ:

- **ПОЛНОСТЬЮ ПРОЧТИТЕ ДАННОЕ РУКОВОДСТВО, ПРЕЖДЕ ЧЕМ ЭКСПЛУАТИРОВАТЬ МОТОВЕЗДЕХОД. УБЕДИТЕСЬ В ТОМ, ЧТО ВЫ ХОРОШО УСВОИЛИ ВСЕ ИНСТРУКЦИИ.**
- **ОБРАТИТЕ ОСОБОЕ ВНИМАНИЕ НА ПРЕДУПРЕЖДАЮЩИЕ НАДПИСИ НА МОТОВЕЗДЕХОДЕ.**
- **ЗАПРЕЩАЕТСЯ ЭКСПЛУАТИРОВАТЬ ДАННЫЙ МОТОВЕЗДЕХОД, А ТАКЖЕ ЛЮБОЙ ДРУГОЙ МОТОВЕЗДЕХОД С ОБЪЕМОМ ДВИГАТЕЛЯ БОЛЬШЕ 90 СМ³ ЛИЦАМ, НЕ ДОСТИГШИМ 16-ЛЕТНЕГО ВОЗРАСТА.**

ВАЖНАЯ ИНФОРМАЦИЯ О РУКОВОДСТВЕ

ОТКАЗ ОТ СОБЛЮДЕНИЯ ПРЕДУПРЕЖДАЮЩИХ ИНСТРУКЦИЙ, СОДЕРЖАЩИХСЯ В ДАННОМ РУКОВОДСТВЕ, МОЖЕТ ПРИВЕСТИ К ПОЛУЧЕНИЮ СЕРЬЕЗНОЙ ТРАВМЫ ИЛИ ДАЖЕ СМЕРТИ.

Информация, имеющая особенное значение, обозначена следующими символами:



Предупреждающий символ означает **ВНИМАНИЕ! БУДЬТЕ ОСТОРОЖНЫ! УГРОЗА ВАШЕЙ БЕЗОПАСНОСТИ!**

⚠ ПРЕДУПРЕЖДЕНИЕ

Отказ от соблюдения предупреждающих инструкций может привести к получению серьезной травмы или к смерти водителя, случайного лица или лица, проводящего поверку и ремонт мотовездехода.

ВНИМАНИЕ:

Надпись **ВНИМАНИЕ** указывает на соблюдение специальных мер предосторожности, которые должны быть приняты, для того чтобы избежать повреждения мотовездехода.

ПРИМЕЧАНИЕ:

Надпись **ПРИМЕЧАНИЕ** представляет поясняющую информацию о более четком и простом выполнении какого-либо действия.

ВАЖНОЕ ПРИМЕЧАНИЕ

Этот мотовездеход разработан и предназначен для использования только в условиях БЕЗДОРОЖЬЯ. Использование мотовездехода на дорогах общего назначения, улицах или автомагистралях незаконно и небезопасно.

Данный мотовездеход соответствует требованиям соблюдения уровня шума в условиях БЕЗДОРОЖЬЯ, а также требованиям искрогашения, действующим на время производства.

Прежде чем приступить к вождению мотовездехода, усвойте ваши местные правила дорожного движения.

EYU00712

YFM660FWA
РУКОВОДСТВО ПОЛЬЗОВАТЕЛЯ
©2001 Yamaha Motor Co., Ltd.
Издание первое, май 2001 г.
Авторские права защищены. Любое
переиздание или неразрешенное
использование без письменного
разрешения компании Yamaha Motor
Co., Ltd. строго запрещены.
Отпечатано в Японии.

СОДЕРЖАНИЕ

1	РАЗМЕЩЕНИЕ ПРЕДУПРЕЖДАЮЩИХ НАДПИСЕЙ И ТАБЛИЧЕК С ТЕХНИЧЕСКИМИ ХАРАКТЕРИСТИКАМИ	1-1	Рулевые переключатели	4-8
2	ИНФОРМАЦИЯ ПО ТЕХНИКЕ БЕЗОПАСНО- СТИ	2-1	Рукоятка газа	4-16
3	ОПИСАНИЕ И СПЕЦИФИКАЦИЯ МОТОВЕЗДЕХОДА	3-1	Ограничитель скорости	4-18
	Запись идентификационного номера ...	3-2	Рычаг переднего тормоза	4-19
	Идентификационный номер ключа	3-3	Педаль и рычаг заднего тормоза	4-20
	Идентификационный номер мотовездехода	3-4	Рычаг переключения скоростей	4-21
	Марка модели	3-5	Ручной стартер	4-21
4	ФУНКЦИИ УПРАВЛЕНИЯ	4-1	Крышка топливного бака	4-22
	Главный переключатель	4-1	Топливный кран	4-23
	Указательные и предупреждающие световые индикаторы	4-3	Стартер (дроссель) “ \ ”	4-24
	Спидометр	4-5	Сиденье	4-25
	Топливный расходомер	4-7	Отделения для хранения вещей	4-26
			Передний багажник	4-26
			Задний багажник	4-26
			Регулировка переднего и заднего амортизаторов	4-27
			Дополнительное гнездо постоянного тока	4-29
5	ПРЕДЭКСПЛУАТАЦИОННЫЕ ПРОВЕРКИ	5-1		
	Передние и задние тормоза	5-3		
	Топливо	5-4		

Моторное масло	5-6
Трансмиссионное масло	5-7
Масло дифференциала	5-8
Охлаждающая жидкость	5-8
Рычаг газа	5-9
Крепления и фиксаторы	5-9
Фары	5-9
Переключатели	5-9
Шины	5-10
Как измерять давление в шинах	5-12
Предел износа шин	5-13

6 РАБОТА	6-1
Запуск холодного двигателя	6-1
Запуск прогретого двигателя	6-4
Прогрев двигателя	6-4
Управление рычагом переключения передатч и включение заднего хода	6-5
Обкатка двигателя	6-8
Парковка	6-9
Стоянка на склоне	6-10
Дополнительные устройства и нагрузка	6-11

7 ВОЖДЕНИЕ МОТОВЕЗДЕХОДА	7-1
Прежде чем пользоваться мотовездеходом	7-2
Вождение мотовездехода должно быть осторожным и рассудитель- ным	7-3
Будьте осторожны во время вождения	7-14
Прохождение поворотов на мотовездеходе	7-20
Подъем в гору	7-24
Спуск с возвышенности	7-24
Езда по наклонной поверхности	7-32
Пересечение мелководных потоков .	7-34
Вождение по пересеченной местности	7-38
Скольжение и занос	7-39
Что делать, если	7-41
Что делать	7-41

8 ПЕРИОДИЧЕСКОЕ ОБСЛУЖИВАНИЕ И РЕГУЛИРОВКА	8-1
Руководство пользователя и набор инструментов	8-2

Периодическое техническое обслуживание и замена масла	8-4
Снятие и установка панелей	8-7
Моторное масло	8-16
Трансмиссионное масло	8-21
Масло дифференциальной передачи .	8-24
Система охлаждения	8-27
Замена охлаждающей жидкости	8-24
Кожухи оси	8-34
Проверка свечи зажигания	8-35
Очистка воздушного фильтрующего элемента	8-39
Контрольный шланг вентиляционного канала клиноременной передачи	8-44
Регулировка карбюратора	8-45
Регулировка холостого хода	8-46
Регулировка зазора клапанов	8-47
8 Регулировка положения рычага дроссельной заслонки	8-48
Проверка передних тормозных колодок	8-49
Проверка задних тормозных колодок	8-49

Проверка уровня тормозной жидкости.....	8-50
Замена тормозной жидкости	8-52
Регулировка передних тормозов	8-53
Регулировка задних тормозов	8-54
Регулировка переключателя сигнализации включения задних тормозов	8-57
Проверка и смазка тросов	8-58
Смазка рычага и педали тормоза	8-59
Смазывание верхнего и нижнего задних шарниров	8-60
Снятие колес	8-61
Установка колес	8-62
Аккумуляторная батарея	8-63
Обслуживание аккумуляторной батареи.....	8-64
Замена предохранителей	8-65
Замена лампы фары	8-67
Регулировка луча фары	8-69
Замена ламп заднего света или сигнала тормоза	8-70
Устранение неисправностей	8-71
Карта обнаружения и устранения неисправностей	8-72

9	ОЧИСТКА И ХРАНЕНИЕ	9-1
	А. Очистка	9-1
	В. Хранение	9-4
10	ТЕХНИЧЕСКИЕ ХАРАКТЕРИСТИКИ	10-1
11	КАК ПОЛЬЗОВАТЬСЯ ТАБЛИЦЕЙ ПЕРЕСЧЕТА	11-1

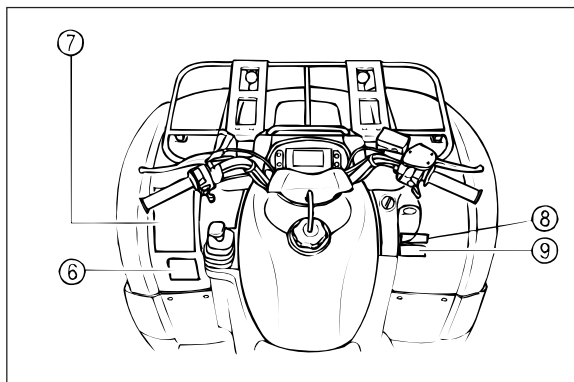
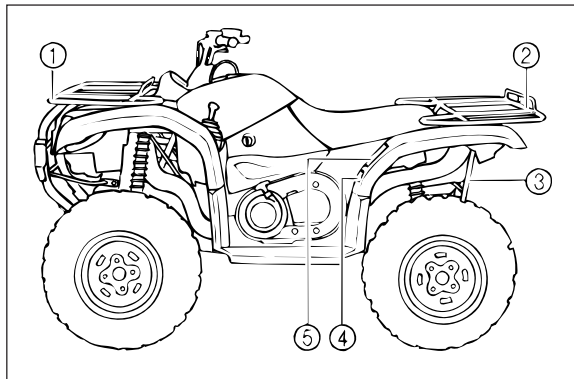

РАЗМЕЩЕНИЕ ПРЕДУПРЕЖДАЮЩИХ НАДПИСЕЙ И ТАБЛИЧЕК С ТЕХНИЧЕСКИМИ ХАРАКТЕРИСТИКАМИ

Прочтите все надписи, нанесенные на мотовездеход. Они содержат важную информацию о безопасном и правильном использовании мотовездехода.

Запрещается снимать таблички с надписями с мотовездехода. Если со временем надпись на табличке станет трудноразличимой или сотрется, замените ее в дилерском центре компании Yamaha.

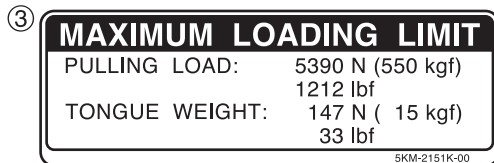
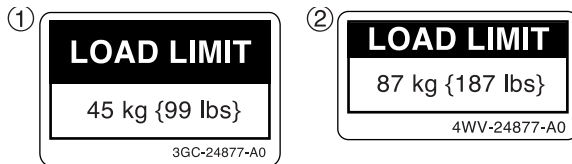

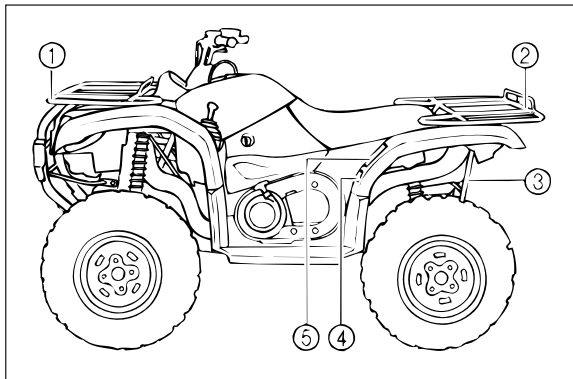

④ Для Европы

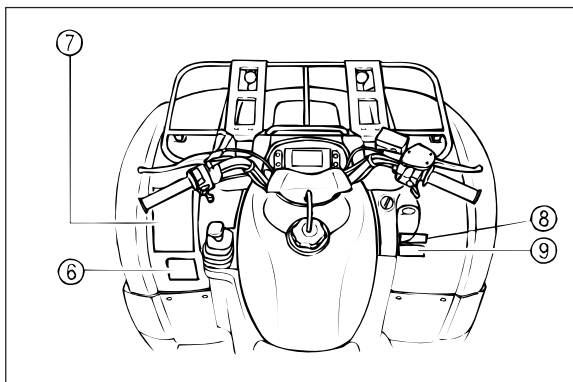
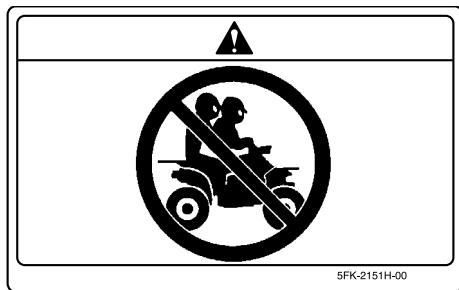

④ Для Океании



⑤ Для Европы

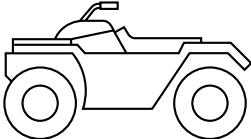



35 kPa 0.35 kgf/cm ² 5.0 psi	30 kPa 0.30 kgf/cm ² 4.3 psi
---	---

<p>(GB) Set with tires cold.</p> <p>(D) Bei kalten Reifen.</p> <p>(E) Ajuste con los neumáticos an frío.</p> <p>(F) Pneus à froid.</p>	<p>(I) Impostare a pneumatici freddi.</p> <p>(NL) Wanneer de banden koud zijn.</p> <p>(P) Regular com pneus frios.</p> <p>(S) Ställ in med kalla däck.</p>
--	--

5KM-21696-M0

⑤ Для Океании

**WARNING**

IMPROPER TIRE PRESSURE OR OVERLOADING CAN CAUSE LOSS OF CONTROL.

LOSS OF CONTROL CAN RESULT IN SEVERE INJURY OR DEATH.

OPERATING TIRE PRESSURE : Set with tires cold

- Recommended : FRONT : 35kPa, {0.35kgf/cm²}, 5.0psi
REAR : 30kPa, {0.30kgf/cm²}, 4.3psi
- Minimum : FRONT : 32kPa, {0.32kgf/cm²}, 4.6psi
REAR : 27kPa, {0.27kgf/cm²}, 3.9psi
- Never set tire pressure below minimum. It could cause the tire to dislodge from the rim.

LOADING/TRAILER TOWING

- Cargo or a trailer can affect stability and handling. Read owner's manual before loading or towing.
- When loading with cargo or towing a trailer : Reduce speed and allow more room to stop. Avoid hills and rough terrain.
- Maximum Vehicle Load : 220kg, (485 lbs)
Includes weight of operator, cargo and accessories (and if applicable, trailer tongue weight).

5KM-21696-00

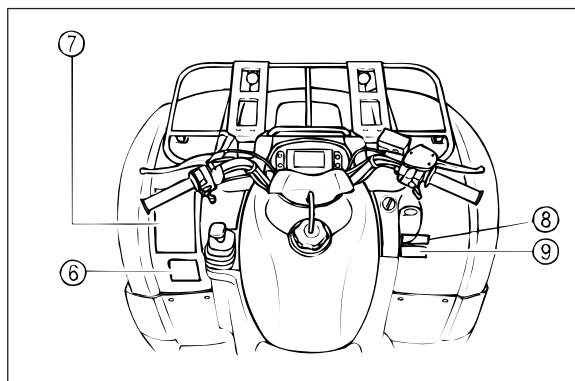
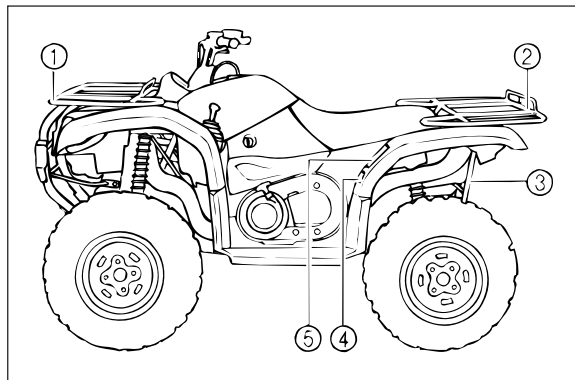

⑥ Для Европы

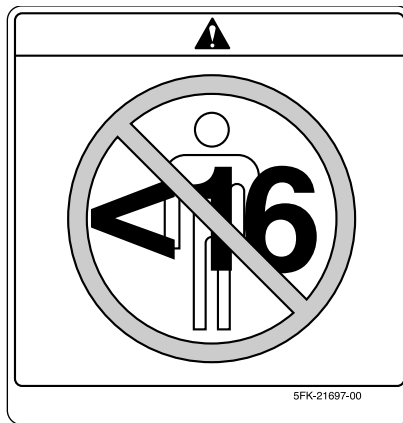

⑥ Для Океании

▲ WARNING





Operating this ATV if you are under the age of **16** increases your chance of severe injury or death.

NEVER operate this ATV if you are under age **16**.

5FE-21697-00

⑦ Для Европы

▲



GB Before you operate this vehicle, read the owner's manual.

D Lesen Sie die Bedienungsanleitung bevor Sie dieses Fahrzeug fahren.

E Antes de conducir este vehículo, lea el Manual del Propietario.

F Lire le manuel du propriétaire avant d'utiliser ce véhicule.

I Prima di usare il veicolo, leggete il manuale di istruzioni.

NL Voor het gebruik van dit voertuig de handleiding met aandacht lezen.

P Antes de utilizar este veículo, leia o manual do proprietário.

S Innan du kör detta fordon, läs handboken.

5FK-21568-00

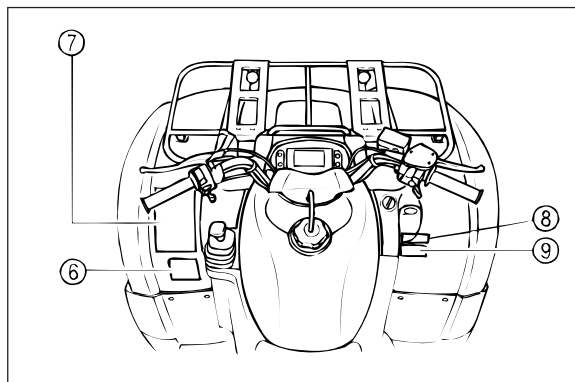
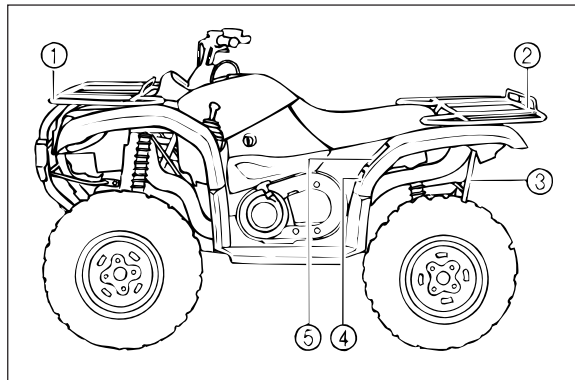

⑦ Для Океании

▲ WARNING

Improper ATV use can result in SEVERE INJURY or DEATH.



ALWAYS USE
AN APPROVED
HELMET AND
PROTECTIVE
GEAR



NEVER USE
ON PUBLIC
ROADS



NEVER CARRY
PASSENGERS



NEVER USE
WITH DRUGS
OR ALCOHOL

NEVER operate :

- without proper training or instruction.
- at speeds too fast for your skills or the conditions.
- on public roads-a collision can occur with another vehicle.
- with a passenger-passengers affect balance and steering and increase risk of losing control.

ALWAYS :

- use proper riding techniques to avoid vehicle overturns on hills and rough terrain and in turns.
- avoid paved surfaces-pavement may seriously affect handling and control.

**LOCATE AND READ OWNER'S MANUAL.
FOLLOW ALL INSTRUCTIONS AND WARNINGS.**

5FE-21568-11

⑧ Для Европы

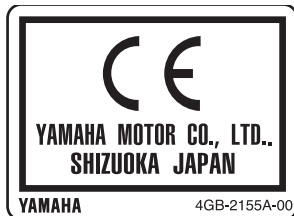

⑨ Для Европы

MODEL	YFM660FWA
POWER:	30.5 kW
DRY WHEIGHT:	272 kg
	5KM-2156A-01

⑩ Для Европы

GB Tuning the ATV in 4WD-LOCK ("DIFF. LOCK") takes more effort. Operate at a slow speed and allow extra time and distance for maneuvers to avoid loss of control.

D Wenden in der Stellung "4WD-LOCK" ("DIFF. LOCK") ist mühsamer. Reduzierte Geschwindigkeit sowie zusätzliche Manövrierzeit und -strecke bedeuten bessere Fahrzeugkontrolle.

E Girar el ATV con tracción a las 4 ruedas y bloqueo del diferencial ("DIFF. LOCK") cuesta más. Para evitar perder el control, circule a baja velocidad y prevea más tiempo y distancia para las maniobras.

F La prise de virages requiert plus d'efforts en traction 4WD-LOCK ("DIFF. LOCK")
Toujours rouler lentement et se réserver plus de temps et d'espace pour les manoeuvres afin d'éviter de perdre le contrôle du véhicule.

I L'uso dello sterzo dell'ATV con la trazione 4WD-LOCK ("DIFF. LOCK") richiede uno sforzo maggiore.
Guidare a bassa velocità e prevedere un tempo e una distanza maggiori per le manovre per evitare di perdere il controllo.

NL In 4WD-LOCK ("DIFF. LOCK") is meer kracht vereist om met de ATV een bocht te nemen. Rijd langzaam, neem de tijd bij het manoeuvreren en houd ruime afstand aan om uw controle over het voertuig te behouden.

P Rodar o ATV para 4WD-LOCK (<<DIFF. LOCK>>) requer mais esforço.
Prossiga a baixa velocidade e dexie tempo e distância suficientes para efectuar manobras sem parder o controlo.

S Det krävs mer kraft för att vrida på ATV i Läget 4WD-LOCK ("DIFF. LOCK").
Kör långsamt och sätt av mer tid och större avstånd för manövrar, för att inte riskera att tappa kontrollen.

5KM-2155B-20

ИНФОРМАЦИЯ ПО ТЕХНИКЕ БЕЗОПАСНОСТИ

МОТОВЕЗДЕХОД - ЭТО НЕ ИГРУШКА. ПОЛЬЗОВАНИЕ МОТОВЕЗДЕХОДОМ СОПРЯЖЕНО С БОЛЬШИМ РИСКОМ.

Управление мотовездеходом отличается от управления другими транспортными средствами, включая мотоциклы и машины. Столкновение или переворачивание могут произойти очень быстро даже во время выполнения таких обычных маневров, как поворот и езда по возвышенности или преодоление препятствий, если вы не примете мер предосторожности.

Отказ от следования этим инструкциям может привести к **СЕРЬЕЗНОЙ ТРАВМЕ ИЛИ СМЕРТИ**:

- Внимательно прочтите данное руководство и все надписи и следуйте описанным методам управления.
- Запрещается пользоваться мотовездеходом без ознакомления с инструкциями.
- Всегда соблюдайте возрастные ограничения:
Детям, не достигшим 16-летнего возраста, запрещается пользоваться мотовездеходом с объемом двигателя более 90 см³.
- Детям, не достигшим 16-летнего возраста, запрещается пользоваться мотовездеходом без присутствия взрослых. Также запрещается пользоваться мотовездеходом детям, не имеющим навыков управления мотовездеходом.

- Запрещается перевозить пассажиров на мотовездеходе.
- Запрещается пользоваться мотовездеходом на асфальтированной поверхности, включая пешеходные дорожки, проезжие части, стоянки автомобилей и улицы.
- Запрещается пользоваться мотовездеходом для езды по дорогам общего пользования, улицам или автомагистралям, даже если они грунтовые или с гравийным покрытием.
- При пользовании мотовездеходом следует обязательно надевать мотоциклетный шлем, одобренный к применению и подходящий по размеру. Вы также должны надеть защитное приспособление для глаз (защитные очки или предохранительный щиток), перчатки, ботинки, рубашку или куртку с длинными рукавами и длинные брюки.
- Запрещается вождение мотовездехода после принятия лекарств или алкогольных напитков.
- Запрещается управление мотовездеходом на скоростях, не соответствующих вашему уровню подготовки или неподходящих к условиям местности. Управляйте мотовездеходом на скорости, соответствующей типу местности, условиям видимости и условиям эксплуатации мотовездехода, а также вашему опыту.
- Не пытайтесь выполнять разного рода трюки, такие как езда на заднем колесе или прыжки.

- Каждый раз перед использованием мотовездеходом осматривайте его, чтобы убедиться в том, что он находится в исправном техническом состоянии. Всегда выполняйте порядок проверки и технического обслуживания, описанные в Руководстве пользователя.
- Во время вождения мотовездехода держите обе руки на рукоятках, а обе ноги на подножках.
- Во время езды по незнакомой местности продвигайтесь на малой скорости и будьте предельно осторожны. При вождении мотовездехода обращайте внимание на изменение условий местности.
- Запрещается пользоваться мотовездеходом на слишком неровной, скользкой или рыхлой местности до тех пор, пока вы не приобретете навыки, необходимые для управления мотовездеходом на такой местности. Будьте предельно внимательны.
- Для осуществления поворота следуйте инструкциям, данным в Руководстве пользователя. Потренируйтесь вхождению в поворот сначала на малой скорости, прежде чем выполнить этот маневр на высокой скорости. Не поворачивайте на слишком больших скоростях.

- Запрещается пользоваться мотовездеходом для преодоления возвышенностей со слишком крутыми или слишком сложными для вас склонами. Прежде чем попытаться въехать на крутой холм, потренируйтесь на более пологом склоне.
- Соблюдайте технику подъема на возвышенность, которая описана в Руководстве пользователя. Перед началом подъема на любую возвышенность внимательно осмотрите местность. Запрещается подниматься на возвышенности со слишком скользкой или рыхлой поверхностью. Переместите центр тяжести вашего тела вперед. Запрещается внезапно добавлять газ. Запрещается подниматься на вершину любой возвышенности со слишком большой скоростью.
- Для спуска с возвышенностей используйте только ту технику вождения и торможения, которая описана в Руководстве пользователя. Перенесите центр тяжести вашего тела назад. Никогда не спускайтесь с возвышенности на большой скорости. Старайтесь не спускаться с возвышенности под таким углом, при котором мотовездеход может сильно наклониться в одну сторону. Спускайтесь по прямой траектории на тех участках, где это возможно.

- При пересечении склона возвышенности следуйте процедуре, описанной в Руководстве пользователя. Не поднимайтесь на возвышенности со слишком скользкой или рыхлой поверхностью. Переместите центр тяжести вашего тела в сторону вершины возвышенности. Не пытайтесь развернуть мотовездеход на возвышенности, пока вы не освоили технику поворота на плоской поверхности, которая описана в Руководстве пользователя. Если возможно, старайтесь избегать пересечения возвышенностей с крутыми склонами.
- Если при подъеме на возвышенность вы начнете откатываться назад, используйте технику вождения, описанную в Руководстве пользователя. Для избежания опрокидывания необходимо использовать соответствующую передачу и поддерживать постоянную скорость. Если ваш мотовездеход заглох и начал откатываться назад, используйте специальную технику, описанную в данном Руководстве. Слезьте с мотовездехода со стороны подъема или стороны, по направлению к вершине. Разверните мотовездеход и снова сядьте на него, используя технику, описанную в Руководстве пользователя.

- Прежде чем воспользоваться мотовездеходом для езды по незнакомой местности, осмотрите ее на предмет обнаружения препятствий. Никогда не пытайтесь переехать через большие препятствия, такие как, например, большие камни или поваленные деревья. При переезде через препятствия используйте технику вождения, описанную в Руководстве пользователя.
- Будьте предельно осторожны во время езды со скольжением или буксованием. Научитесь контролировать занос или скольжение сначала на низкой скорости и на ровной и гладкой поверхности. При проезде по очень скользким участкам, например, по льду, продвигайтесь медленно и будьте очень осторожны, чтобы снизить вероятность возникновения скольжения или заноса.
- Запрещается пересекать потоки с быстрым течением или с глубиной, которая превышает глубину, указанную в Руководстве пользователя. Помните, что мокрые тормоза ухудшают способность мотовездехода замедлять движение. После преодоления водной преграды проверьте тормоза. В случае необходимости затормозите несколько раз, чтобы дать высохнуть тормозным колодкам.

- Во время езды задним ходом убедитесь в том, что позади вас нет никаких препятствий или людей. Если нет никаких ограничений, продвигайтесь на медленной скорости.
- Используйте соответствующий размер и тип шин, указанные в Руководстве пользователя.
- Поддерживайте в шинах соответствующее давление, указанное в Руководстве пользователя.
- Запрещается усовершенствование конструкции мотовездехода путем установки или использования дополнительного оборудования.
- Запрещается превышение установленной грузоподъёмности мотовездехода. Груз должен быть правильно размещен и надежно закреплен. При перевозке грузов или буксировке прицепа снизьте скорость. Для перевозки грузов или буксировки прицепа следуйте инструкциям, данным в Руководстве пользователя. Соблюдайте увеличенную дистанцию для торможения.

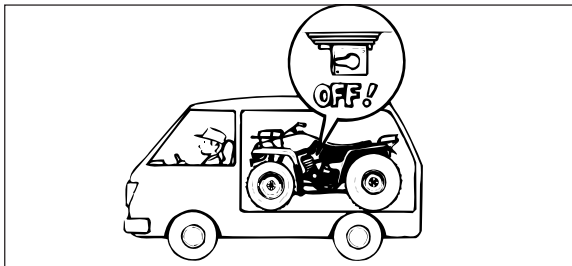

⚠ ПРЕДУПРЕЖДЕНИЕ

- Перед дозаправкой выключите двигатель.
- Не производите дозаправку двигателя сразу же после остановки двигателя, когда он еще слишком нагрет.
- Во время дозаправки постарайтесь не пролить бензин на выхлопную трубу/шумоглушитель. Запрещается производить дозаправку во время курения, вблизи открытых источников огня или других источников возгорания, таких как включенные нагреватель воды и сушилки для одежды. Бензин может самовоспламениться и стать причиной получения ожога.

- При перевозке мотовездехода внутри другого транспортного средства убедитесь в том, что он находится в вертикальном положении и топливный кран находится в положении "OFF" (ВЫКЛ.). В противном случае топливо может вылиться из карбюратора или топливного бака.
- Бензин - ядовитое вещество. Если вы случайно проглотили некоторое количество бензина, надышались его паров или бензин попал вам в глаза, немедленно обратитесь к врачу. Если бензин попал вам на кожу, промойте ее мылом и водой. Если бензин попал на одежду, переоденьтесь.

⚠ ПРЕДУПРЕЖДЕНИЕ

Пользуйтесь мотовездеходом в зонах с соответствующим уровнем вентиляции. Запрещается запускать двигатель в закрытых помещениях. Выхлопные газы ядовиты и могут стать причиной потери сознания и в течение короткого времени привести к смерти.

ОПИСАНИЕ И СПЕЦИФИКАЦИЯ МОТОВЕЗДЕХОДА

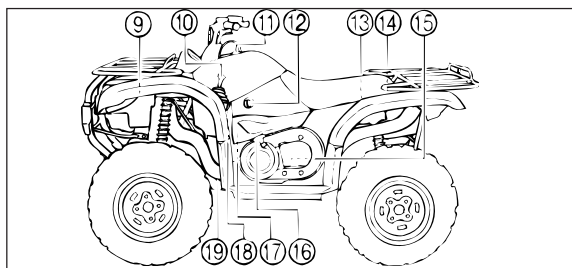
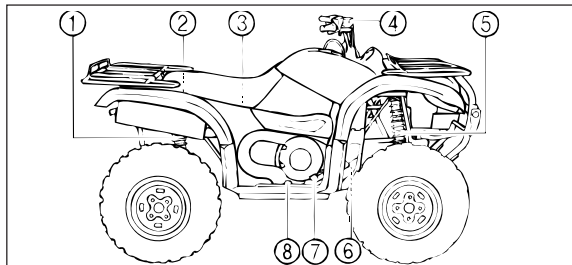

1. Кольцо регулировки предварительного уровня нагрузки заднего амортизатора
 2. Отделение для хранения и набор инструментов
 3. Корпус воздушного фильтра
 4. Главный цилиндр переднего тормоза
 5. Кольцо регулировки предварительного уровня нагрузки переднего амортизатора
 6. Главный цилиндр заднего тормоза
 7. Педаль заднего тормоза
 8. Пробка слива из корпуса клиноременной передачи
-
9. Крышка радиатора
 10. Рычаг переключения передач
 11. Крышка топливного бака
 12. Топливный кран
 13. Предохранители
 14. Аккумуляторная батарея
 15. Индикатор уровня моторного масла
 16. Ручной стартер
 17. Емкость с охлаждающей жидкостью
 18. Контрольный шланг корпуса рычага выбора передач
 19. Контрольный шланг вентиляционного канала клиноременной передачи

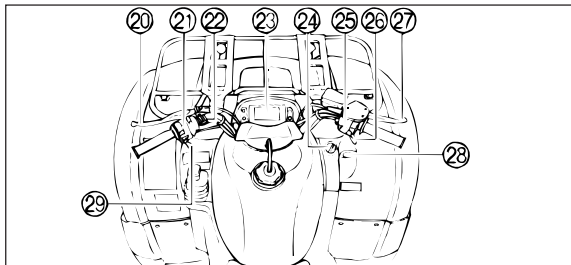

- 20. Рычаг заднего тормоза
- 21. Левосторонние переключатели
- 22. Гудок
- 23. Спидометр
- 24. Главный переключатель
- 25. Правосторонние переключатели
- 26. Рычаг газа
- 27. Рычаг переднего тормоза
- 28. Дополнительное гнездо постоянного тока
- 29. Стартер (дроссельная заслонка)

ПРИМЕЧАНИЕ: _____

Приобретенный вами мотовездеход может несколько отличаться от мотовездехода, представленного на рисунке настоящего Руководства.

Запись идентификационного номера
 Запишите основной идентификационный номер, идентификационный номер машины и информацию о модели, помещенную на специальных табличках, предусмотренных для упрощения заказа запасных частей в дилерском центре Yamaha или для опознавания машины в случае угона.

1. **ОСНОВНОЙ ИДЕНТИФИКАЦИОННЫЙ НОМЕР:**

2. **ИДЕНТИФИКАЦИОННЫЙ НОМЕР МАШИНЫ:**

3. **МАРКА МОДЕЛИ:**

●

○

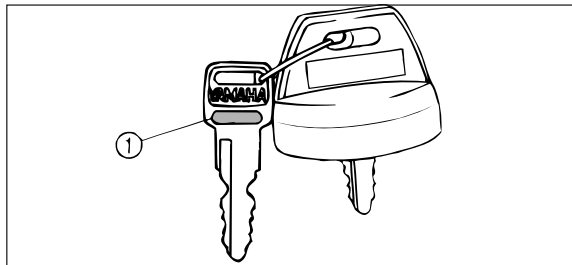

1. Идентификационный номер ключа

Идентификационный номер ключа

Идентификационный номер ключа выбит на ключе зажигания, как показано на рисунке. Этот номер можно использовать для заказа нового ключа.

Идентификационный номер мотозедехода

Идентификационный номер мотозедехода выбит на раме.

Год выпуска мотозедехода записан в идентификационном номере мотозедехода, как показано на рисунке.

ПРИМЕЧАНИЕ: _____

Идентификационный номер мотозедехода используется для опознавания вашего мотозедехода.

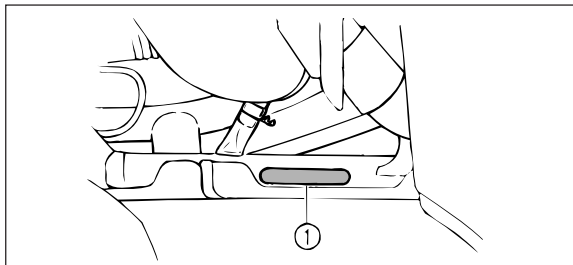

1. Идентификационный номер мотозедехода

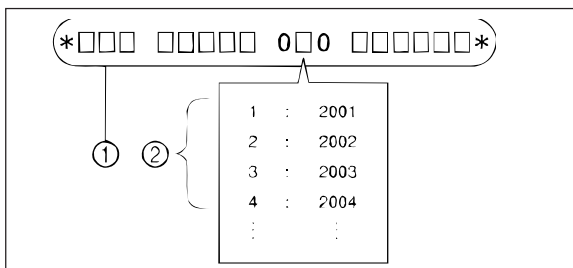

1. Идентификационный номер мотозедехода
2. Год выпуска

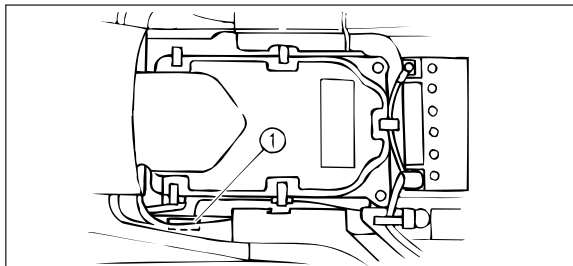

1. Марка модели

Марка модели

Табличка с маркой модели прикреплена в месте, показанном на рисунке. Запишите информацию о марке мотovesздехода на этой табличке. Эта информация потребуется вам для заказа запасных частей в дилерском центре компании Yamaha.

ФУНКЦИИ УПРАВЛЕНИЯ

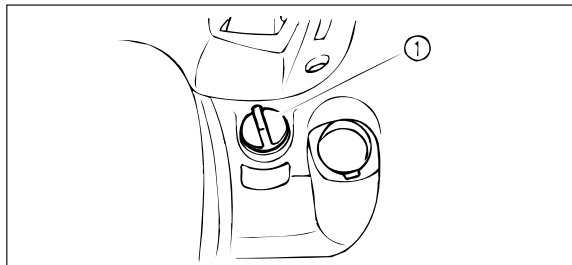

1. Главный переключатель

Главный переключатель

Функции соответствующих положений переключателя следующие:

Положение ON:

Двигатель можно запустить только при таком положении переключателя. Также включаются передняя и задняя фары.

Положение OFF:

Все электрические цепи отключаются. При этом положении вы можете вытащить ключ зажигания.

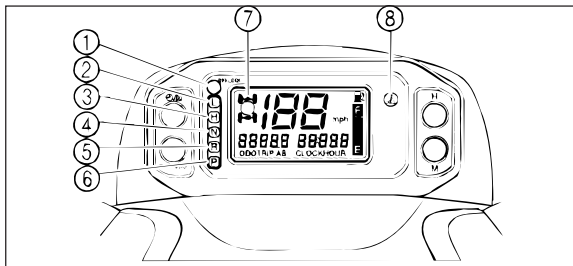

1. Индикаторная лампа включения блокировки дифференциала "DIFF".LOCK"
2. Индикаторная лампа включения понижающей передачи "L"
3. Индикаторная лампа включения повышающей передачи "H"
4. Индикаторная лампа включения нейтральной передачи "N"
5. Индикаторная лампа включения заднего хода "R"
6. Индикаторная лампа включения парковочной передачи "P"
7. Индикатор включения полного привода "4H" / "4L"
8. Сигнальная лампа температуры охлаждающей жидкости "E"

EBU00802

Указательные и предупреждающие световые индикаторы

EBU00839

Индикаторная лампа включения блокировки дифференциала "DIFF".LOCK

Эта индикаторная лампа загорается вместе с включением индикатора блокировки дифференциала на панели, если переключатель блокировки дифференциала находится в положении 4WD-LOCK.

EBU00838*

Индикаторная лампа включения понижающей передачи "L"

Эта индикаторная лампа загорается при переключении рычага выбора передачи в положение "L".

EBU00836*

Индикаторная лампа включения повышающей передачи "H"

Эта индикаторная лампа загорается при переключении рычага выбора передачи в положение "H".

EBU00603*

Индикаторная лампа включения нейтральной передачи "N"

Эта индикаторная лампа загорается при переключении рычага выбора передачи в положение "N".

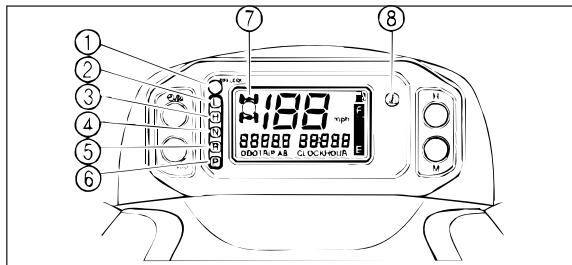

1. Индикаторная лампа включения блокировки дифференциала DIFF."LOCK"
2. Индикаторная лампа включения понижающей передачи "L"
3. Индикаторная лампа включения повышающей передачи "H"
4. Индикаторная лампа включения нейтральной передачи "N"
5. Индикаторная лампа включения заднего хода "R"
6. Индикаторная лампа включения парковочной передачи "P"
7. Индикатор включения полного привода "4WD" / "2WD"
8. Сигнальная лампа температуры охлаждающей жидкости "TEMP"

Индикаторная лампа включения заднего хода "R"

Эта индикаторная лампа загорается при переключении рычага выбора передачи в положение "R".

ПРИМЕЧАНИЕ:

Если индикаторная лампа мигает или спидометр не отображает скорость во время езды, обратитесь к дилеру компании Yamaha для проверки цепи датчика скорости.

Индикаторная лампа включения парковочной передачи "P"

Эта индикаторная лампа загорается при переключении рычага выбора передачи в положение "P" (парковка).

Индикатор включения полного привода "4WD" / "2WD"

Этот индикатор загорается, если переключатель "2WD" / "4WD" находится в положении "4WD". Индикатор блокировки

дифференциала “4WD-LOCK” на индикаторе включения полного привода также загорается, если переключатель “4WD”/”LOCK” находится в положении “4WD-LOCK”.

ПРИМЕЧАНИЕ: _____

Вследствие работы синхронизатора в корпусе дифференциальной передачи индикатор полного привода может не загораться до тех пор, пока мотовездеход не начнет движение.

Сигнальная лампа температуры охлаждающей жидкости“  ”

При достижении охлаждающей жидкостью определенной температуры включение этой лампы предупреждает о повышенной температуре охлаждающей жидкости. Если лампа загорается в процессе работы мотовездехода, заглушите двигатель при первой возможности и дайте двигателю остыть в течение примерно 10 минут.

ВНИМАНИЕ: _____

- Если мотовездеход перегружен, двигатель может перегреться. Если это произойдет, снизьте уровень нагрузки до уровня, указанного в Руководстве.
 - После запуска двигателя убедитесь в том, что лампа не горит. Продолжение использования мотовездехода с горячей лампой может привести к повреждению двигателя.
-

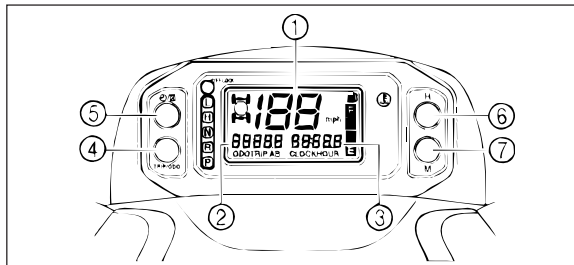

1. Спидометр
2. Одометр/Счетчик пройденного пути A/Счетчик пройденного пути B
3. Часы/счетчик времени
4. Кнопка TRIP/ODO
5. Кнопка установки часов "⌚"/"⌚"
6. Кнопка "H"
7. Кнопка "M"

Спидометр

Спидометр состоит из следующих частей:

- спидометр (показывающий путевую скорость)
- одометр (показывающий общий пройденный путь)
- два счетчика пути (показывающие путь, пройденный после обнуления)
- часы
- счетчик времени (показывающий время работы после включения зажигания)

Режимы работы одометра и счетчика пути

Нажатие на кнопку “TRIP/ODO” переключает дисплей панели приборов в режим работы одометра “ODO” и в режимы работы счетчиков пути “А” и “В” в следующем порядке:



ODO - TRIP A - TRIP B - ODO

Для сброса счетчика пути выберите требуемый счетчик нажатием на кнопку “TRIP/ODO”, а затем нажмите на нее еще раз и удерживайте в нажатом положении в течение не менее 3 секунд. Счетчик пути может быть использован для определения расстояния, которое можно проехать с полным топливным баком. Эта информация позволит вам планировать остановку для дозаправки.

ПРИМЕЧАНИЕ: _____





Удержание кнопки “TRIP/ODO” в нажатом положении одновременно с поворотом ключа зажигания переключает перевод исчисления скорости из м/ч в км/ч на дисплее панели приборов.

Режим часов

Нажатие на кнопку “ / ” переключает дисплей с режима “CLOCK” в режим работы счетчика времени “HOUR” в следующем порядке:

CLOCK - HOUR - CLOCK

Для установки часов

1. Нажмите на кнопку “ / ” и удерживайте ее в нажатом положении в течение не менее 2 секунд, после чего часы начнут мигать.
2. Установите часы, нажав на кнопку “H”.
3. Установите минуты, нажав на кнопку “M”.
4. Нажмите кнопку “ / ” для начала работы часов.

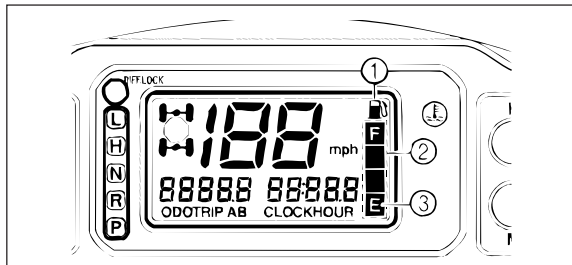

1. Индикатор уровня топлива
2. Топливный расходомер
3. Часть “Е”

Топливный расходомер

Топливный расходомер показывает количество бензина в топливном баке. Части дисплея топливного расходомера исчезают по мере уменьшения количества топлива в направлении части “Е” (Пусто). После того, как часть “Е” исчезнет и индикатор уровня топлива начнет мигать, установите топливный кран в положение подачи резервного топлива и дозаправьтесь как можно скорее.

Рулевые переключатели

Переключатель света

Поверните переключатель в положение “D” для включения ближнего света и задней фары.



Поверните переключатель в положение “D” для включения дальнего света и задней фары.

Поверните переключатель в положение “OFF” для выключения света передней и задней фар.

ВНИМАНИЕ: _____

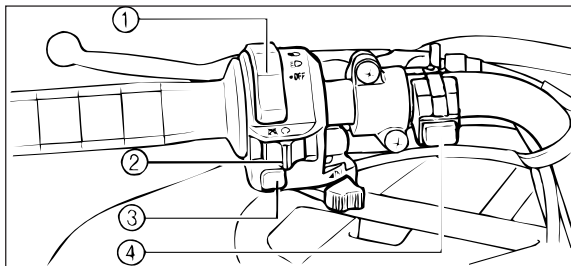
Не включайте переднюю фару при неработающем двигателе больше, чем на тридцать минут. Аккумуляторная батарея может разрядиться до такого состояния, при котором стартер не будет работать. Если это произойдет, снимите батарею и перезарядите ее.





1. Переключатель света
2. Переключатель остановки двигателя
3. Переключатель запуска двигателя “”
4. Переключатель гудка “”

Переключатель остановки двигателя

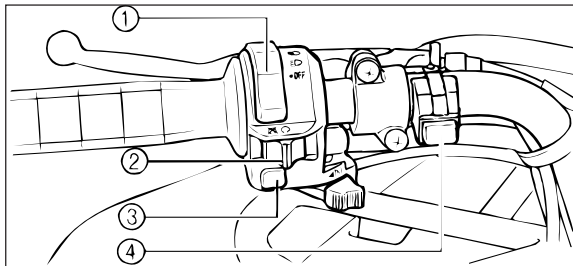
Убедитесь в том, что переключатель остановки двигателя находится в положении "O". Переключатель остановки двигателя управляет зажиганием и может быть использован для остановки двигателя в любое время, особенно в экстренных случаях. Двигатель не запустится или не будет работать, если переключатель остановки двигателя находится в положении "X".



1. Переключатель света
2. Переключатель остановки двигателя
3. Переключатель запуска двигателя “”
4. Переключатель гудка “”

EBU00607

Переключатель запуска двигателя “”
Стартер запустит двигатель, если этот переключатель находится в нажатом положении.

ВНИМАНИЕ: _____

Перед запуском двигателя прочтите соответствующую инструкцию (для более подробной информации см. стр. 6-1).

EBU00059

Переключатель гудка “”
Нажмите на переключатель, чтобы гудок зазвучал.

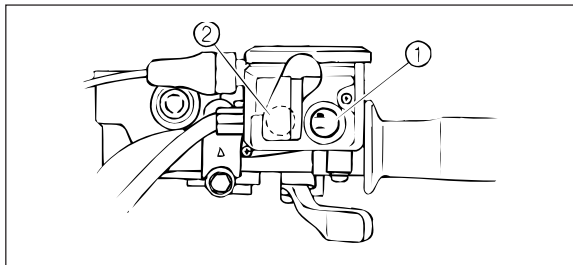

1. Переключатель “2WD/4WD” управления включением полного привода
2. Переключатель “4WD/LOCK” блокировки дифференциала

Переключатели управления включением полного привода и блокировки дифференциала

Этот мотовездеход оснащен переключателем “2WD/4WD” управления включением полного привода и переключателем “4WD/LOCK” блокировки дифференциала. Выберите режим трансмиссии в соответствии с условиями местности.

- Привод на два колеса (2WD): крутящий момент подается только на задние колеса.
- Привод на четыре колеса (4WD): крутящий момент подается на передние и задние колеса.
- Привод на четыре колеса с включением блокировки дифференциала (4WD-LOCK): крутящий момент подается на передние и задние колеса при включенной блокировке дифференциала (“DIFF.LOCK”). Не принимая во внимание режим 4WD, все колеса будут крутиться с одинаковой скоростью.

⚠ ПРЕДУПРЕЖДЕНИЕ

Перед изменением режима с 2WD на 4WD, или с 4WD на 4WD-LOCK, или наоборот обязательно остановите мотовездеход. Управление мотовездеходом в режиме 2WD при некоторых обстоятельствах отличается от управления в режиме 4WD и 4WD-LOCK. Изменение режима с 2WD на 4WD, или с 4WD на 4WD-LOCK, или наоборот во время движения может стать причиной неожиданного изменения в характере управления мотовездеходом. Это может отвлечь водителя, увеличить риск потери управляемости и привести к несчастному случаю.

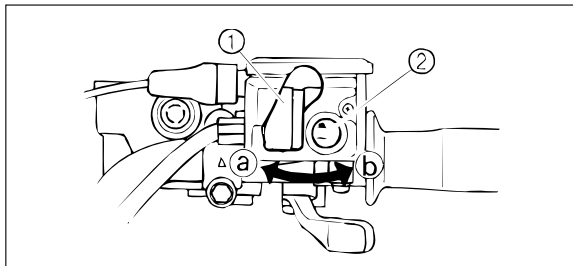

1. Рычаг
2. Переключатель “2WD”/“4WD” управления включением полного привода

Переключатель “2WD”/“4WD” управления включением полного привода

Для изменения режима с 2WD на 4WD остановите мотовездеход, а затем установите переключатель в режим “4WD”. При работе мотовездехода в режиме 4WD на дисплее спидометра загорится индикатор 4WD “”. Для изменения режима с 4WD на 2WD остановите мотовездеход, убедитесь в том, что рычаг находится в положении (a), а затем поставьте переключатель в положение “2WD”.

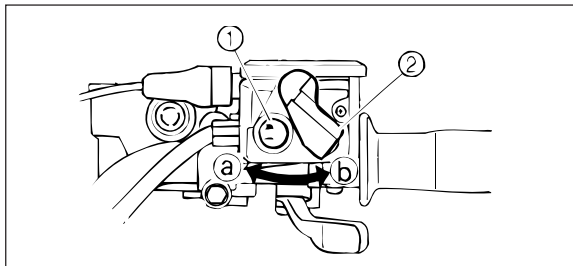

1. Переключатель “4WD”/“LOCK” блокировки дифференциала
2. Рычаг

Переключатель “4WD”/“LOCK” блокировки дифференциала

Для блокировки дифференциала в режиме 4WD убедитесь в том, что переключатель управления включением полного привода установлен в положение “4WD”, затем остановите мотовездеход, передвиньте рычаг в положение (b) и установите переключатель в положение “LOCK”. После включения блокировки дифференциала на дисплее спидометра вместе с индикатором “” загорится индикаторная лампа “DIFF.LOCK”. Для отключения блокировки остановите мотовездеход и установите переключатель в положение “4WD”.

⚠ ПРЕДУПРЕЖДЕНИЕ

При работе мотовездехода в режиме 4WD-LOCK продвигайтесь на малой скорости, соблюдая достаточную дистанцию для маневра.

При блокировке дифференциала все колеса вращаются с одинаковой скоростью, поэтому для поворота мотовездехода требуется больше мощности. Чем быстрее вы едете, тем больше мощности тратится. Если вы не справитесь с входом в поворот на той скорости, на которой вы едете, вы можете потерять управление и может произойти несчастный случай.

ПРИМЕЧАНИЕ:

- Если переключатель установлен в положение "LOCK", индикатор блокировки дифференциала будет мигать до тех пор, пока дифференциал заблокирован.
- При мигающей индикаторной лампе поворачивание рычага управления

назад и вперед будет способствовать включению блокировки дифференциала.

- Вождение мотовездехода до момента полного включения блокировки дифференциала (например, при мигающей индикаторной лампе) приведет к ограничению оборотов двигателя до тех пор, пока режим блокировки дифференциала не включится полностью.
- Во время работы мотовездехода в режиме 4WD-LOCK максимальная скорость ограничена 35 км/ч.

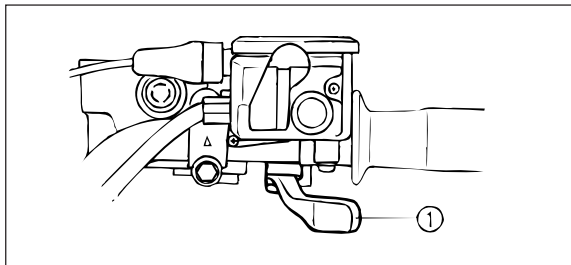

1. Рукоятка газа

Рукоятка газа

После запуска двигателя перемещение рукоятки газа увеличит обороты двигателя.

Регулируйте обороты двигателя вращением рукоятки газа. Поскольку дроссельная заслонка подпружиненного типа, то после возвращения рукоятки в исходное положение мотовездеход будет замедлять движение, а двигатель начнет работать на холостом ходу.

Перед запуском двигателя проверьте, чтобы работа дроссельной заслонки была плавной. Убедитесь в том, что она возвращается в положение холостого хода сразу же после отпускания рукоятки газа.

⚠ ПРЕДУПРЕЖДЕНИЕ

Неудовлетворительная работа дроссельной заслонки может затруднить ускорение или замедление мотовездехода в случае необходимости. Это, в свою очередь, может привести к несчастному случаю. Проверьте работу рукоятки газа, пре-

жде чем запустить двигатель. В случае если дроссельная заслонка работает не плавно, выясните причину. Исправьте неполадку прежде, чем начнете эксплуатировать мотовездеход, или проконсультируйтесь у дилера компании Yamaha.

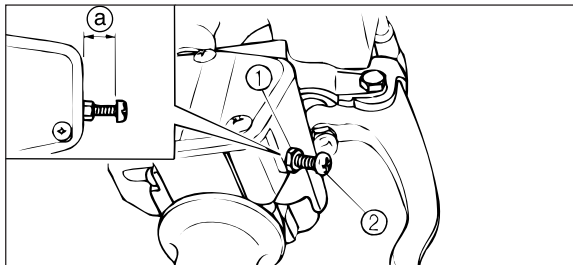

1. Контргайка
2. Регулировочный болт
- а. 12 мм

Ограничитель скорости

Ограничитель скорости не допускает полного открытия дроссельной заслонки даже тогда, когда рукоятка газа установлена на максимальный уровень. При помощи регулировочного винта можно ограничить максимально возможную мощность двигателя и снизить максимальную скорость мотовездехода.

⚠ ПРЕДУПРЕЖДЕНИЕ

Неправильная регулировка ограничителя скорости и дроссельной заслонки может привести к повреждению троса дроссельной заслонки или к ее неправильной работе. Это, в свою очередь, может привести к потере управляемости, несчастному случаю или травме. Не выворачивайте винт регулировки скорости более чем на 12 мм, поскольку может произойти повреждение троса дроссельной заслонки. Убедитесь в том, что люфт рукоятки газа находится в пределах 3-5 мм. См. стр. 8-48.

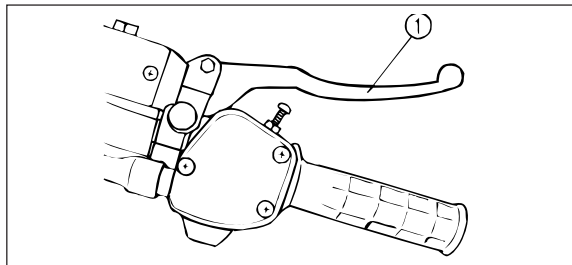

1. Рычаг переднего тормоза

Рычаг переднего тормоза

Рычаг переднего тормоза расположен на левой рукоятке руля. Для выключения переднего тормоза нажмите на рычаг.

Педадь и рычаг заднего тормоза

Тормозная педадь расположена с правой стороны мотовездехода, а рычаг заднего тормоза на левой рукоятке руля. Для выключения заднего тормоза нажмите на рычаг или на педадь.

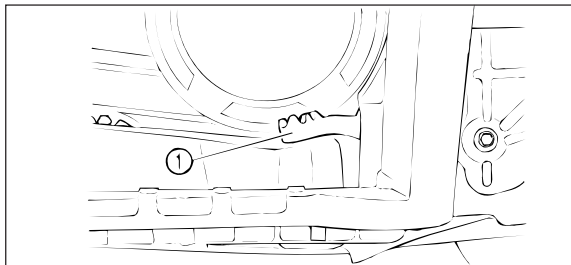

1. Педадь заднего тормоза

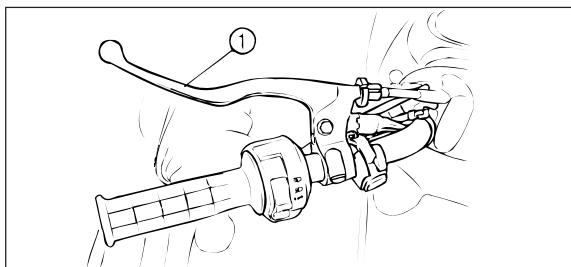

1. Рычаг заднего тормоза

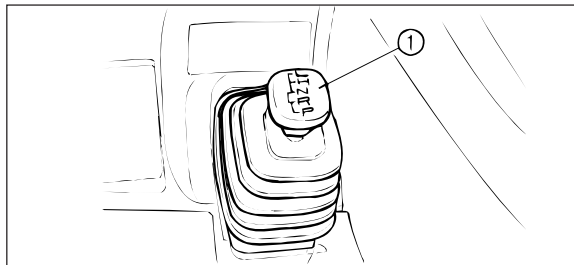

1. Рычаг переключения скоростей

Рычаг переключения скоростей

Рычаг переключения скоростей предназначен для переключения скоростей мотовездехода в нижнее, верхнее, нейтральное, стояночное положение или в положение заднего хода. (Работа рычага выбора скоростей показана на стр. 6-5 - 6-7).

4

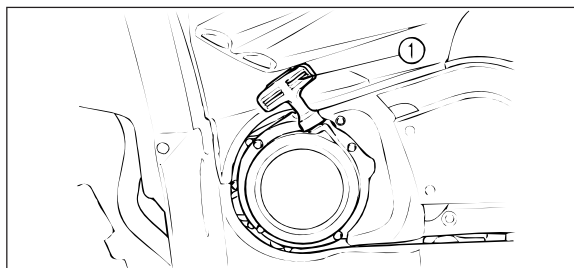

1. Ручной стартер

Ручной стартер

Крепко возьмитесь за ручку и слегка потяните ее на себя, пока не почувствуете сопротивление. Затем сильно потяните, однако будьте осторожны, чтобы не выдернуть трос.

⚠ ПРЕДУПРЕЖДЕНИЕ

Перед запуском двигателя обязательно переключите рычаг выбора скоростей в положение "Р", в противном случае, мотовездеход может внезапно начать движение, что может стать результатом несчастного случая.

Крышка топливного бака

Снимите крышку топливного бака, отворачивая ее против часовой стрелки.

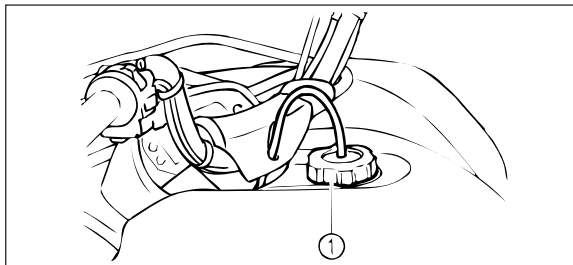

1. Крышка топливного бака

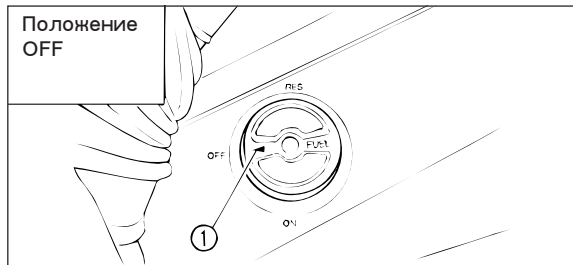

1. Стрелочный указатель

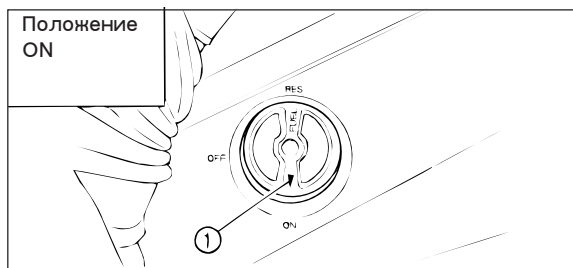

1. Стрелочный указатель

Топливный кран

Топливный кран подает топливо в карбюратор.

У топливного крана есть три положения:

Положение OFF: В этом положении топливо не поступает в карбюратор. Обязательно поворачивайте кран в это положение во время стоянки.

Положение ON: В этом положении топливо поступает в карбюратор. Кран необходимо поставить в это положение для обеспечения нормального вождения мотовездехода.

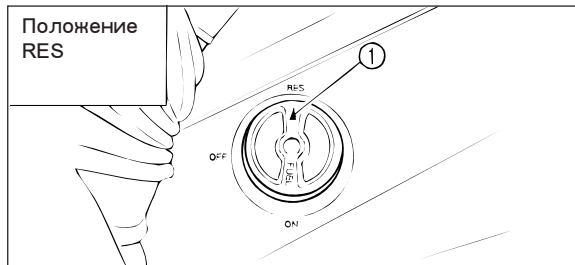

1. Стрелочный указатель

Положение RES: Оно обозначает резерв. Если в дороге у вас кончилось горючее, поверните кран в это положение. ПОСЛЕ ЭТОГО ПРИ ПЕРВОЙ ЖЕ ВОЗМОЖНОСТИ НЕОБХОДИМО ДОЗАПРАВИТЬСЯ. После дозаправки поверните кран в положение ON.

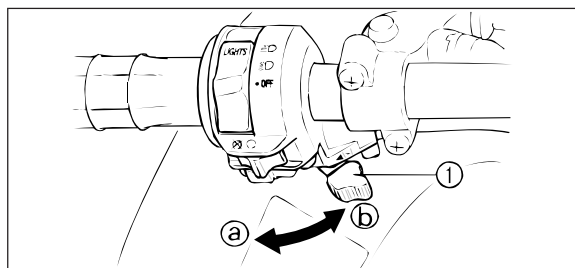

1. Стартер“|”|”

Стартер (дроссель) “|”|”

Запуск холодного двигателя требует более богатой газовой смеси. Эту смесь подает отдельная цепь запуска.

Поставьте рычаг в положение **а** для включения стартера (дросселя).

Поставьте рычаг в положение **б** для выключения стартера (дросселя).

Для более детальной информации см. главу “Запуск холодного двигателя” (стр. 6-1 - 6-2).

EBU00095

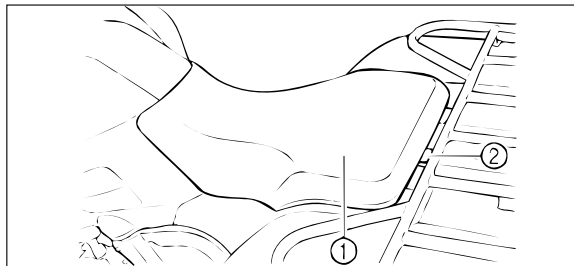

1. Сиденье
2. Рычаг блокировки сиденья

Сиденье

Для снятия сиденья потяните за рычаг блокировки сиденья, а затем откиньте его назад.

4

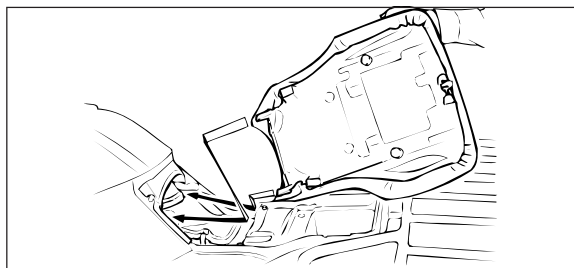

Для установки сиденья вставьте его выступы на передней части в держатель сиденья и нажмите на заднюю часть сиденья.

ПРИМЕЧАНИЕ: _____

Убедитесь в том, что сиденье надежно закреплено.

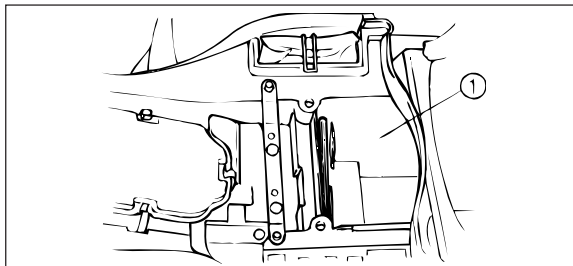

1. Ящик для хранения

Отделение для хранения вещей

Отделение для хранения вещей находится под сиденьем. (Для снятия и установки сиденья см. стр. 4-25).

При хранении Руководства пользователя или других документов в отделении для хранения убедитесь в том, что они находятся в пластиковом пакете для предотвращения от воздействия влаги. Во время мойки мотовездехода будьте осторожны, чтобы не дать воде проникнуть в отделение для хранения.

Передний багажник

Максимальный предел нагрузки: 45 кг

Задний багажник

Максимальный предел нагрузки: 85 кг

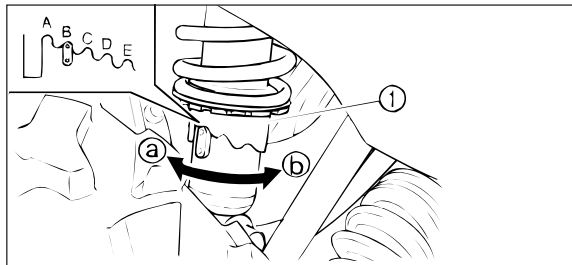

1. Регулятор предварительного натяга пружины
- a. Усиление предварительного натяга пружины
- b. Ослабление предварительного натяга пружины

Регулировка переднего и заднего амортизаторов

Предварительный натяг пружины может быть отрегулирован соответственно весу водителя и условиям вождения.

ПРИМЕЧАНИЕ: _____

Во время регулировки задних амортизаторов задние колеса необходимо снять (порядок снятия и установки колес представлен на стр. 8-61).

Отрегулируйте предварительный натяг пружины следующим образом:

Для усиления натяга поверните регулятор в направлении (a).

Для ослабления натяга поверните регулятор в направлении (b).

Стандартное положение: B

A - Минимальное (мягкое)

E - Максимальное (жесткое)

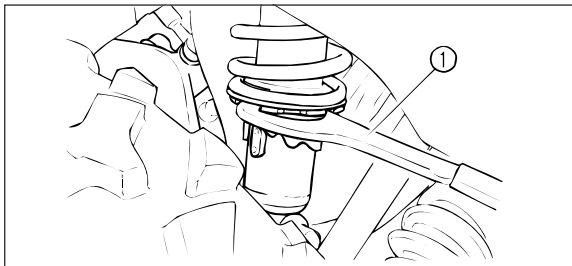

1. Специальный ключ

⚠ ПРЕДУПРЕЖДЕНИЕ

Амортизаторы с левой и с правой сторон должны быть установлены на одинаковое значение. Неравномерная регулировка амортизаторов может стать причиной плохой управляемости и потери стабильности, что, в свою очередь, может привести к несчастному случаю.

EBU00643

ПРИМЕЧАНИЕ:

Специальный ключ для выполнения этой операции можно взять у дилера компании Yamaha.

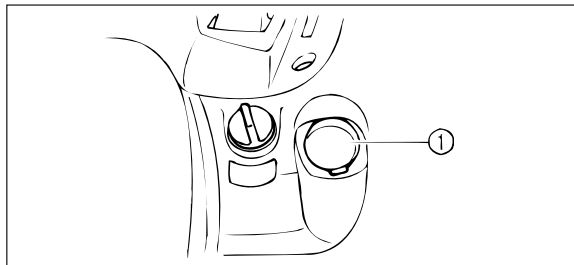

1. Крышка дополнительного гнезда постоянного тока

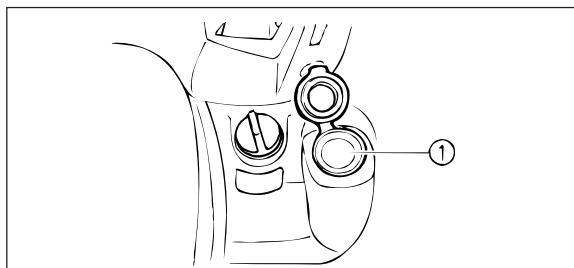

1. Дополнительное гнездо постоянного тока

Дополнительное гнездо постоянного тока

Дополнительное гнездо постоянного тока находится на передней части снегохода справа. Гнездо может использоваться для подключения дополнительных световых приборов, радиоприемника и т.д. Оно может быть использовано только в том случае, когда главный выключатель находится в положении ON.

1. Поставьте переключатель фар в положение OFF.
2. Запустите двигатель (см. стр. 6-1 - 6-4).
3. Откройте крышку дополнительного гнезда постоянного тока и вставьте вилку прибора в гнездо.

Максимальная номинальная мощность гнезда: Постоянный ток напряжением 12 В, 120 Вт (10 А)

4. Если дополнительное гнездо постоянного тока не используется, закройте его крышкой.

ВНИМАНИЕ: _____

- Не используйте приборы, требующие большей мощности. Это может стать причиной перегрузки и перегорания предохранителя.
 - Если дополнительные приборы используются при неработающем двигателе или при включенном свете, батарея может разрядиться и, как следствие, запуск двигателя может быть осложнен.
 - Не используйте автоматический сигаретный прикуриватель или другие приборы, которые могут нагреваться, поскольку это может привести к выходу гнезда из строя.
-

ПРЕДЭКСПЛУАТАЦИОННЫЕ ПРОВЕРКИ

Прежде чем начать пользоваться мотовездеходом, проверьте следующее:

ПРЕДМЕТ ПРОВЕРКИ	ПОРЯДОК ДЕЙСТВИЙ	СТРАНИЦЫ
Тормозная система	<ul style="list-style-type: none"> • Проверьте работу, свободный ход, уровень тормозной жидкости и отсутствие утечек тормозной жидкости • При необходимости залейте тормозную жидкость DOT 4 	5-3 - 5-4, 8-49 - 8-57
Топливо	<ul style="list-style-type: none"> • Проверьте уровень топлива • При необходимости заправьте топливом 	5-4 - 5-5
Моторное масло	<ul style="list-style-type: none"> • Проверьте уровень масла • При необходимости залейте масло 	5-6, 8-16 - 8-21
Бачок с охлаждающей жидкостью	<ul style="list-style-type: none"> • Проверьте уровень охлаждающей жидкости • При необходимости залейте охлаждающую жидкость 	8-27 - 8-33
Трансмиссионное масло/ масло дифференциала	<ul style="list-style-type: none"> • Проверьте на предмет отсутствия утечки 	5-7 - 5-8, 8-21 - 8-26
Дроссельная заслонка	<ul style="list-style-type: none"> • Проверьте исправность троса дроссельной заслонки 	5-9, 8-48
Колеса и шины	<ul style="list-style-type: none"> • Проверьте давление в шинах, исправность и износ 	5-10 - 5-13, 8-61 - 8-62
Крепления и фиксаторы	<ul style="list-style-type: none"> • Проверьте все крепления и фиксаторы 	5-9
Фары	<ul style="list-style-type: none"> • Проверьте исправность 	5-9, 8-67 - 70
Кожухи осей	<ul style="list-style-type: none"> • Проверьте на отсутствие повреждений 	8-34

⚠ ПРЕДУПРЕЖДЕНИЕ

Каждый раз, прежде чем сесть за руль мотовездехода, осуществляйте проверку, чтобы удостовериться в исправном состоянии мотовездехода. Всегда следуйте инструкциям по проверке и обслуживанию, а также графикам их проведения, изложенным в настоящем Руководстве пользователя. Отказ от регулярных проверок увеличивает вероятность несчастных случаев или повреждений.

Передние и задние тормоза

1. Рычаги тормоза и тормозная педаль
Проверьте свободный ход рычага заднего тормоза и убедитесь в отсутствии люфта на рычаге переднего тормоза. Если люфт больше или меньше установленной величины, отрегулируйте его (см. стр. 8-53 - 8-55). Проверьте работу рычагов и тормозной педали. Их ход должен быть плавным, сцепление тормозных колодок с дисками должно быть плотным. Если это условие не выполняется, обратитесь в дилерский центр компании Yamaha для проведения осмотра техники.
2. Уровень тормозной жидкости
Проверьте уровень тормозной жидкости.
Добавьте тормозную жидкость при необходимости (см. стр. 8-50 - 8-52).

Рекомендуемая марка тормозной жидкости: DOT 4

3. Утечка тормозной жидкости
Проверьте, нет ли утечек тормозной жидкости на стыках трубок или в главном цилиндре. Сильно нажмите на педаль и удерживайте ее в этом положении в течение одной минуты. Если возникла утечка, обратитесь за помощью к представителю компании Yamaha.

4. Работа тормозов

Проверьте работу тормозов на малом ходу. Если тормозной путь слишком большой, осмотрите тормозные колодки на предмет износа (см. страницу 8-49).

⚠ ПРЕДУПРЕЖДЕНИЕ

Осуществляйте проверку тормозов каждый раз, прежде чем сесть за руль мотовездехода. Запрещается пользоваться мотовездеходом, если тормозная система работает неисправно, это может привести к потере возможности замедлять движение и стать причиной несчастного случая. Если неисправность нельзя устранить путем регулировки, указанной в настоящем Руководстве, обратитесь к представителю компании Yamaha для проверки мотовездехода.

Топливо

Убедитесь в достаточном количестве топлива в топливном баке.

Рекомендуемая марка топлива:

Для Европы: только стандартный неэтилированный бензин с октановым числом от 91 и выше.

Для Австралии: только неэтилированный бензин

Объем топливного бака:

Общий: 20 литров

Резервный: 3,5 литра

ВНИМАНИЕ:

Используйте только неэтилированный бензин. Использование этилированного бензина может привести к серьезным повреждениям внутренних деталей двигателя, таких как клапаны, поршневые кольца, а также к поломке системы выпуска.

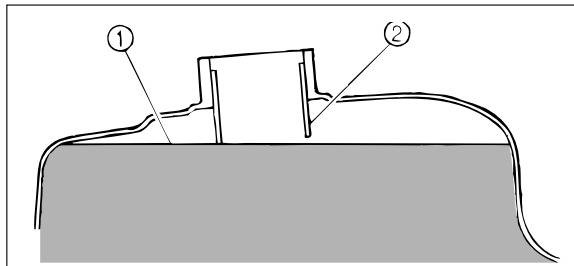

1. Уровень топлива
2. Наливной патрубков

ПРИМЕЧАНИЕ: _____

(Только для Европы)

Если в двигателе возникает стук или шум, поменяйте марку используемого бензина или используйте бензин с более высоким октановым числом.

⚠ ПРЕДУПРЕЖДЕНИЕ _____

- Не переполняйте топливный бак. При нагреве от двигателя или на солнце топливо расширяется и может перелиться.
- Не проливайте бензин, особенно на выхлопную трубу, так как это может вызвать возгорание и серьезные травмы. Разлитый бензин немедленно удаляйте.
- Не заполняйте бак сразу после отключения двигателя, так как его температура еще высока.
- Убедитесь в том, что крышка бака закрыта плотно.

Моторное масло

Убедитесь в достаточном уровне моторного масла. Добавьте масло по необходимости (см. стр. 8-16 - 8-21).

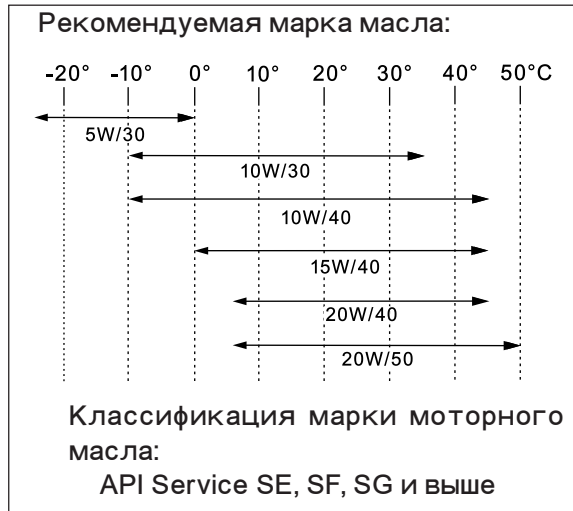

ВНИМАНИЕ:

Используйте только те марки машинного масла, которые не содержат антифрикционных присадок. Масла для пассажирских автомобилей (часто с пометкой "ENERGY CONSERVING II") содержат антифрикционные модификаторы, которые могут привести к утечке в сцеплении двигателя и/или сцеплении стартера, что, в свою очередь, повлечет быстрый износ деталей и ухудшение функционирования двигателя.

Количество масла:

Общий объем: 2,2 л

Периодическая заливка: 1,9 л

Замена с фильтром: 2,0 л

Трансмиссионное масло

Убедитесь в достаточном уровне трансмиссионного масла. Добавьте масло при необходимости (см. стр. 8-21 - 8-23).

Рекомендуемая марка трансмиссионного масла:

Масло для гипоидной передачи SAE 80
API GL-4

По необходимости при любых условиях можно использовать масло марки SAE 80W90 для гипоидной передачи.

ПРИМЕЧАНИЕ: _____

Индекс GL-4 является качественной характеристикой масла, индексы GL-5 и GL-6 также могут использоваться для обозначения характеристик гипоидных масел.

Масло дифференциала

Убедитесь в достаточном уровне масла дифференциала. Добавьте масло по необходимости (см. стр. 8-24 - 8-26).

Рекомендуемая марка масла:
масло для гипоидной передачи SAE 80
API GL-4

Охлаждающая жидкость

При неработающем двигателе измерьте уровень охлаждающей жидкости в бачке (уровень охлаждающей жидкости изменяется в зависимости от температуры двигателя). Нормальным считается уровень между отметками “FULL” и “LOW” на бачке. Если уровень жидкости ниже отметки “LOW”, добавьте водопроводной (мягкой) воды, чтобы уровень достиг отметки “FULL” на резервуаре. Производите замену охлаждающей жидкости каждые 2 года (см. стр. 8-27 - 8-33).

ВНИМАНИЕ:

Жесткая или соленая вода наносят вред двигателю. При отсутствии мягкой воды вы можете использовать дистиллированную воду.

Объем резервуара: 0,3 литра

⚠ ПРЕДУПРЕЖДЕНИЕ

Перед снятием крышки радиатора дождитесь охлаждения двигателя и радиатора. Если вы откроете крышку раньше, вы можете обжечься горячей жидкостью и паром высокого давления. При открытии крышки всегда используйте толстый кусок ткани. Прежде чем полностью снять крышку, уменьшите давление в радиаторе.

Рычаг газа

Проверьте исправность рычага газа. Он должен открываться плавно и под воздействием пружины возвращаться в исходное положение. Производите ремонт рычага, необходимый для правильной эксплуатации.

EBU00151

Крепления и фиксаторы

Перед каждым выездом проверяйте плотность креплений и фиксаторов. Для уточнения правильного момента затяжки обращайтесь к дилеру компании Yamaha или смотрите Руководство по ремонту.

EBU00152

Фары

Проверьте исправное состояние фар, тормозных фар и фар заднего хода. Производите ремонт фар, необходимый для правильной эксплуатации.

EBU00803

Переключатели

Проверьте исправность тумблера включения фар, тумблера выключения двигателя и другие переключатели. Производите ремонт переключателей, необходимый для надлежащей эксплуатации.

EBU00912

Шины

Используйте только рекомендуемые марки покрышек шин.

⚠ ПРЕДУПРЕЖДЕНИЕ

Использование шин другой марки или неадекватное (неравное) давление в шинах увеличивают вероятность потери управления и несчастного случая.

Обращайте внимание на следующее:

1. Для этой модели компанией Yamaha Motor Co., Ltd рекомендованы следующие шины. Другие сочетания марок не рекомендуются.

(Для Европы)

	Производитель	Размер	Тип
Передние шины	DUNLOP	AT25x8 - 12	КТ131
Задние шины	DUNLOP	AT25x10 - 12	КТ135

(Для Океании)

	Производитель	Размер	Тип
Передние шины	CHENG-SHIN	AT25x8 - 12	C828-4P
Задние шины	CHENG-SHIN	AT25x8 - 12	C828-4P

2. В шинах должно быть установлено рекомендуемое давление:

● Рекомендуемое давление:

Передние шины: 35 кПа (0,35 кгс/см², 0,35 бар)

Задние шины: 30 кПа (0,30 кгс/см², 0,30 бар)

● При низкой температуре шин проверяйте и регулируйте давление в них.

● Давление в шинах с обеих сторон должно быть одинаковым.

3. При низком давлении покрышка может сойти с диска в условиях переменной местности.

Минимальное давление:

Передние шины: 32 кПа (0,32 кгс/см², 0,32 бар)

Задние шины: 27 кПа (0,27 кгс/см², 0,27 бар)

4. При установке борта шины не допускайте увеличения давления выше указанных величин:

Передние шины: 250 кПа (2,5 кгс/см², 2,5 бар)

Задние шины: 250 кПа (2,5 кгс/см², 2,5 бар)

бар)

Шина может лопнуть вследствие превышения давления. Накачивайте шины очень медленно и осторожно. Быстрое наполнение шины воздухом может также привести к ее разрыву.

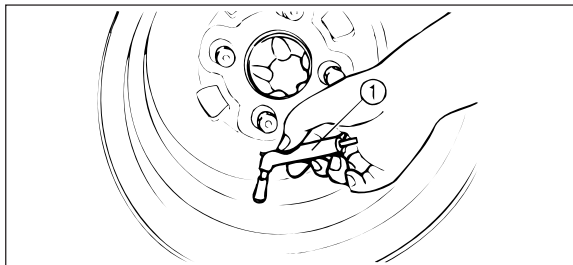

1. Манометр низкого давления

Как измерять давление в шинах

Используйте манометр низкого давления.

ПРИМЕЧАНИЕ:

Манометр низкого давления прилагается в качестве стандартного оборудования. Измерьте давление дважды и проверьте второй показатель. Собирающиеся в манометре пыль и грязь могут повлиять на правильность показаний при первом измерении.

Во время накачивания шины должны быть холодными.

Накачивайте давление в шинах в соответствии со следующими характеристиками:

	Рекомендуемая величина	Минимальная величина	Максимальная величина
Передние шины	35 кПа (0,35 кгс/см ² , 0,35 бар)	32 кПа (0,32 кгс/см ² , 0,32 бар)	38 кПа (0,38 кгс/см ² , 0,38 бар)
Задние шины	30 кПа (0,30 кгс/см ² , 0,30 бар)	27 кПа (0,27 кгс/см ² , 0,27 бар)	33 кПа (0,33 кгс/см ² , 0,33 бар)

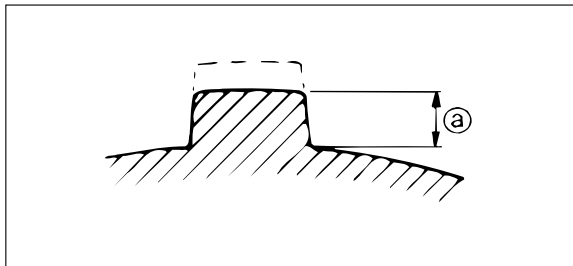

а. 3 мм

Предел износа шин

При стирании протектора шин более чем на 3 мм шины необходимо поменять.

РАБОТА

Перед эксплуатацией мотовездехода внимательно ознакомьтесь с Руководством пользователя.

⚠ ПРЕДУПРЕЖДЕНИЕ

Для детального ознакомления со всеми органами управления внимательно прочитайте Руководство пользователя. Потеря управления может привести к несчастному случаю или получению травмы. Если вы не понимаете принципа действия какого-либо из органов управления или какой-либо функции, обратитесь за соответствующей информацией к дилеру компании Yamaha.

Запуск холодного двигателя

⚠ ПРЕДУПРЕЖДЕНИЕ

Перед выездом в холодную погоду всегда проверяйте исправность и надлежащее функционирование всех тросов управления. Если они замерзли или работают не плавно, возможна потеря управления во время движения, что может привести к несчастному случаю или столкновению.

1. Нажмите на рычаг заднего тормоза.
2. Установите топливный кран в положение "ON".
3. Поставьте главный переключатель в положение "ON", а переключатель выключения двигателя в положение "O".
4. Переведите рычаг переключения передач в нейтральное или стояночное положение.

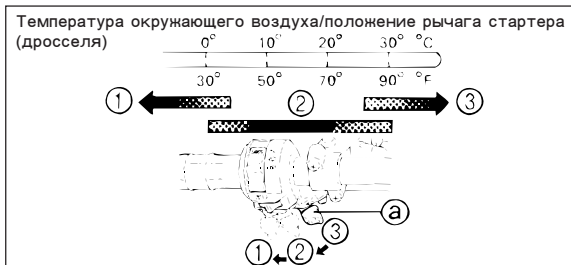

- а. Рычаг стартера (дросселя)
1. Полностью открыт
 2. Наполовину открыт
 3. Закрыт

ПРИМЕЧАНИЕ: _____

- Если рычаг переключения передач находится в нейтральном или стояночном положении, но на световом табло не горит соответствующий индикатор, обратитесь к представителю компании Yamaha, для того чтобы он проверил состояние электрической цепи.
- Если рычаг заднего тормоза находится в рабочем положении, двигатель можно запускать на любой передаче. Однако рекомендуется перед стартом перевести рычаг переключения передач в нейтральное или стояночное положение.

5. Используйте стартер (дроссель), как показано на рисунке:

Положение ①: Холодный пуск при низкой температуре (ниже 5°C).

Положение ②: Холодный пуск при температуре 0°C - 30°C и положение прогрева.

Положение ③: Холодный пуск при температуре 25°C и положение теплой перезагрузки.

6. Полностью перекройте сектор газа и включите двигатель при помощи переключателя запуска.

ПРИМЕЧАНИЕ: _____

- При отказе запуска двигателя верните переключатель запуска в исходное положение, затем включите его снова. Перед следующей попыткой выждите несколько секунд. Каждый старт должен быть максимально коротким по времени для экономии заряда батареи. Длительность каждой попытки не должна превышать 10 секунд.
- Если аккумулятор разряжен, производите запуск двигателя при помощи ручного стартера.

7. Если двигатель запущен при положении стартера (дросселя) ①, то стартер (дроссель) следует вернуть в положение ② для прогрева двигателя. Если запуск был произведен в положении ②, следует оставить стартер (дроссель) в этом положении для прогрева двигателя.

8. Продолжайте прогрев двигателя до тех пор, пока он не заработает плавно на холостом ходу, и переведите стартер (дроссель) перед началом движения в положение ③.

ВНИМАНИЕ: _____

Перед первым запуском двигателя прочтите раздел “Ввод двигателя в эксплуатацию”.

Запуск прогретого двигателя

Для ознакомления с инструкциями по запуску прогретого двигателя см. раздел “Запуск холодного двигателя”. Не нужно использовать стартер (дроссель). Дроссельную заслонку следует открывать медленно.

Прогрев двигателя

Для продления срока службы двигателя всегда прогревайте двигатель перед началом движения. Запрещается давить на педаль газа при непрогретом двигателе! Для того чтобы проверить, прогрелся двигатель или нет, следите, нормально ли он реагирует на манипуляции дроссельной заслонки при отключенном стартере (дросселе).

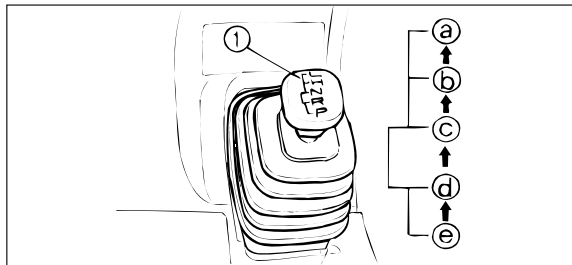

1. Рычаг переключения передач
- a. L (понижающая)
- b. H (повышающая)
- c. N (нейтральная)
- d. R (задняя)
- e. P (парковочная)

Управление рычагом переключения передач и включение заднего хода

ВНИМАНИЕ: _____

Перед перемещением рычага из положения в положение необходимо остановить мотовездеход и вернуть рычаг газа в закрытое положение. В противном случае, возможны повреждения трансмиссии.

Перемещение рычага: из нейтрального положения на повышающую передачу и с повышающей передачи на понижающую передачу

1. Полностью остановите мотовездеход и верните сектор газа в закрытое положение.
2. Нажмите на тормоз и переместите рычаг в нужное положение в секторе переключения передач.

ПРИМЕЧАНИЕ: _____

Убедитесь в том, что рычаг передвинут до упора в соответствующее положение.

3. Плавно переведите рычаг газа в открытое положение.

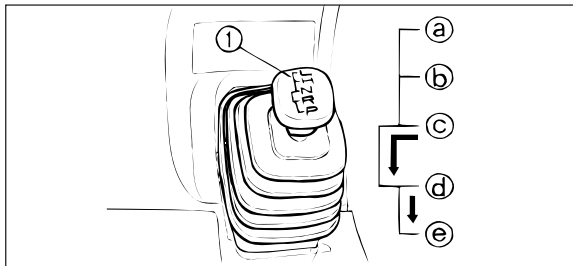

1. Рычаг переключения передач
- a. L (низкая)
- b. H (высокая)
- c. N (нейтральная)
- d. R (задняя)
- e. P (парковочная)

Перемещение рычага из нейтрального положения в положение задней передачи и из положения задней передачи в положение парковочной передачи

ПРИМЕЧАНИЕ: _____

Рычаг не может быть перемещен в указанные положения или из указанных положений без нажатия на педаль тормоза.

1. Полностью остановите мотовездеход и верните рычаг газа в закрытое положение.
2. Нажмите на тормоз.
3. Переместите рычаг в положение задней передачи из нейтрального положения или из положения задней передачи в положение парковочной передачи и наоборот вдоль обозначенной линии.

ПРИМЕЧАНИЕ: _____

- При переводе рычага в положение задней передачи должен загораться соответствующий индикатор. Если он не горит, обратитесь к представителю компании Yamaha для проверки электрической цепи.
 - В силу того, что в двигателе установлен механизм синхронизации, индикатор может не загораться, пока мотовездеход стоит на месте.
-

4. Проверьте, чтобы сзади не было людей или препятствий, а затем отпустите педаль тормоза.
5. Постепенно переводите рычаг газа в открытое положение и продолжайте смотреть назад все время, пока мотовездеход движется на задней передаче.

⚠ ПРЕДУПРЕЖДЕНИЕ _____

Неверные действия при движении на задней передаче могут привести к столкновению мотовездехода с препятствием или с человеком, что может стать причиной травмы. Перед стартом убедитесь в отсутствии сзади препятствий или людей, а затем медленно начинайте движение.

Обкатка двигателя

Самый важный период работы двигателя - это первые двадцать часов.

Поэтому мы настоятельно рекомендуем вам внимательно прочитать приведенную ниже информацию. Так как двигатель новый, он не должен подвергаться большим нагрузкам на начальном этапе. В течение первых 20 часов работы отдельные детали двигателя стачиваются и притираются друг к другу для отработки зазоров между соприкасающимися деталями, необходимых для ровной работы двигателя.

В этот период следует избегать длительных манипуляций рычагом газа или иных излишних нагрузок, приводящих к повышению температуры двигателя. Однако допустимы кратковременные манипуляции рычагом газа в течение 2 - 3 секунд. После каждого ускорения двигателем необходимо соблюдать паузы, при которых двигатель должен работать на низких оборотах. Это необходимо для того,

чтобы снизить температуру двигателя. Если в течение этого периода возникли какие-либо неисправности, обратитесь к представителю компании Yamaha.

1. Первые 10 часов:
Избегайте длительной работы при отклонении рычага газа больше чем наполовину от положения холостого хода. После каждого часа работы давайте двигателю остыть в течение 5 - 10 минут. Иногда меняйте количество оборотов в минуту. Не оставляйте рычаг газа в одном и том же положении.
2. 10 - 20 часов работы:
Избегайте длительной работы при положении сектора газа $3/4$ от максимального. Свободно меняйте шаг, но не переводите сектор газа в полностью открытое положение.
3. После обкатки
Избегайте долгой работы на полной мощности. Иногда изменяйте скорость.

Парковка

Во время парковки заглушите двигатель и переведите рычаг в стояночное положение, затем установите топливный кран в положение "OFF".

Стоянка на склоне

⚠ ПРЕДУПРЕЖДЕНИЕ

Избегайте парковки на возвышенностях или иных наклонных поверхностях, так как мотовездеход может самопроизвольно начать движение, что может увеличить вероятность несчастного случая. Если вам необходимо припарковать мотовездеход на склоне, поставьте его перпендикулярно склону, включите стояночный тормоз и заблокируйте передние и задние колеса при помощи камней или других предметов. Запрещается парковать мотовездеход на слишком высоких возвышенностях.

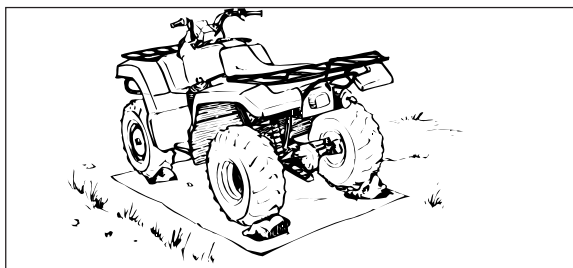

1. Поставьте мотовездеход на стояночный тормоз.
2. Выключите двигатель.
3. При включенном заднем тормозе переместите рычаг переключения передач в парковочное положение.

Дополнительные устройства и нагрузка

Дополнительные устройства

Дополнительные устройства могут влиять на управляемость мотовездехода. Это следует учитывать при приобретении дополнительного оборудования или использования мотовездехода с дополнительным оборудованием.

- Используйте только предназначенные для вашей модели дополнительные устройства производства компании Yamaha. В продаже могут быть и иные типы оборудования. Однако не все типы дополнительного оборудования производства других компаний были испытаны представителями компании Yamaha и не все типы оборудования производства других компаний прошли контроль качества и проверку сочетаемости в техническом отношении с техникой компании Yamaha. Выберите дополнительное

оборудование производства компании Yamaha или оборудование соответствующих конструкции и качества.

- Все дополнительные устройства должны быть надежно закреплены. Сместившееся или упавшее с мотовездехода во время вождения оборудование может повлиять на управляемость.

- Не устанавливайте дополнительное оборудование в тех местах, где оно может помешать управлению. Это могут быть тяжелые и громоздкие предметы, прикрепленные к рукояткам руля, которые усложняют управление мотовездеходом, мешают вам перемещаться на сиденье, загораживают обзор и т.д.
- Будьте особенно внимательны при вождении мотовездехода с дополнительным оборудованием, так как в этом случае мотовездеход может вести себя иначе, чем без дополнительного оборудования.

Нагрузка

Груз или прицеп могут повлиять на управляемость мотовездехода. Поэтому необходимо тщательно рассчитывать нагрузку. Обращайте внимание на следующее:

- Запрещается превышать установленные ограничения, приведенные ниже. Перегруженный мотовездеход может быть плохо управляем.

ПРЕДЕЛЬНЫЙ УРОВЕНЬ МАКСИМАЛЬНОЙ НАГРУЗКИ

- Предельный уровень максимальной нагрузки транспортного средства (общий вес груза, водителя, оборудования и крюка): 220 кг
- Передний багажник: 45 кг
- Задний багажник: 85 кг
- Ящик для хранения: 2,0 кг
- Крюк прицепа:
Нагрузка буксирования (общий вес прицепа и груза): 550 кгс
Нагрузка на крюк прицепа (вертикальная нагрузка на крюк): 15 кгс.

- Не превышайте максимальной нагрузки на крюк. Нагрузку на крюк можно измерить при помощи обычных весов для ванной комнаты. Установите на весы, прикрепленные к крюку на высоте крепления, крюк нагруженного прицепа. В случае необходимости отрегулируйте нагрузку на прицеп, для того чтобы снизить нагрузку на прицепное устройство. Если вы перевозите груз или буксируете прицеп, включите нагрузку на крюк в сумму предела общей нагрузки на машину.
- Устанавливайте груз на багажнике как можно ближе к центру мотовездехода. Установите груз на передней части заднего багажника. Отцентрируйте нагрузку относительно всех сторон мотовездехода.
- Надежно закрепите груз на мотовездеходе. Убедитесь в том, что груз в прицепе неподвижен. Перемещение груза может стать причиной несчастного случая.
- Убедитесь в том, что нагрузка не влияет на управление и не мешает вашему обзору.

- Выберите для езды более медленную скорость, чем при езде без нагрузки. Чем больший вес вы перевозите, тем медленнее вы должны ехать. И, хотя условия изменяются, старайтесь не превышать допустимый уровень нагрузки, когда вы перевозите тяжелые предметы или при буксировке прицепа.
- Увеличьте дистанцию для торможения. Более нагруженная машина медленнее останавливается.
- Избегайте крутых поворотов даже на очень низких скоростях.
- Старайтесь не ездить по возвышенностям и пересеченной местности. Тщательно выбирайте местность. Дополнительный вес ухудшает стабильность и управление мотовездехода.

⚠ ПРЕДУПРЕЖДЕНИЕ

Запрещается превышать предельный уровень нагрузки мотовездехода. Перегрузка, а также неправильная перевозка гру-

зов и буксирование прицепа могут стать причиной ухудшения управляемости мотовездехода, что, в свою очередь, может привести к несчастному случаю. Груз должен быть правильно распределен и надежно закреплен. При перевозке грузов или буксировке прицепа снизьте скорость. Увеличьте дистанцию для торможения.

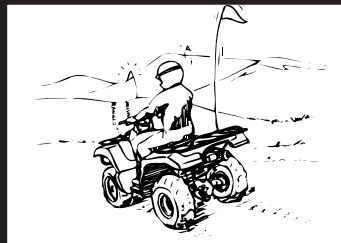
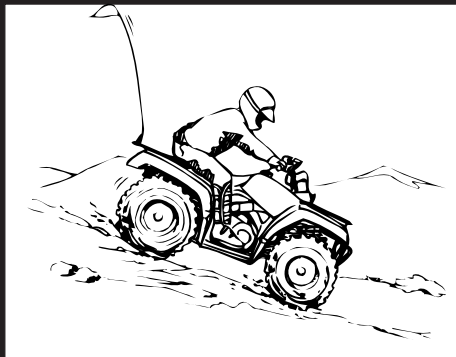

Вождение мотовездехода

7



ПРЕЖДЕ ЧЕМ ПОЛЬЗОВАТЬСЯ МОТОВЕЗДЕХОДОМ

Данный мотовездеход, предназначенный для использования, в основном, в хозяйственных целях, может применяться также и для проведения активного отдыха. В этом разделе, озаглавленном “Вождение мотовездехода”, даются общие инструкции по вождению мотовездехода во время проведения активного отдыха. Навыки и техника вождения, описанные в этом разделе, свойственны всем типам вождения. Вождение мотовездехода требует специальных навыков, приобретаемых во время практического применения мотовездехода в течение определенного времени. Потратьте время на изучение основных приемов вождения, прежде чем попытаться выполнить более сложные

маневры.

Вождение мотовездехода может стать для вас очень приятным времяпрепровождением. Однако, для приобретения навыков, необходимых для безопасного вождения, необходимо ознакомиться с принципами работы мотовездехода. Прежде чем пользоваться мотовездеходом, полностью прочтите данное Руководство пользователя и усвойте принцип работы его органов управления. Обратите особое внимание на информацию по технике безопасности, приведенную на стр. 2-1 - 2-9. Следует также прочесть все предупредительные надписи на мотовездеходе.

Вождение мотовездехода должно быть осторожным и рассудительным. Если вы не обладаете опытом вождения, то вам необходима тренировка.

Начинающим рекомендуется начинать тренировки под руководством дипломированного инструктора.

Даже если вы являетесь опытным водителем, для начала ознакомьтесь с управлением мотовездехода на малой скорости. Не пытайтесь достичь максимальной скорости до тех пор, пока вы полностью не ознакомитесь с управлением мотовездехода и его техническими характеристиками.

⚠ ПРЕДУПРЕЖДЕНИЕ

Запрещается пользоваться мотовездеходом, не изучив предварительно настоящее руководство. Начинающие и неопытные водители должны регулярно практиковаться для достижения необходимых навыков и техники вождения, которые описаны в этом документе. Опасность несчастного случая сильно возрастает,

если водитель не достаточно знаком с принципами вождения мотовездехода в различных ситуациях и на различных типах местности.

Вождение мотовездехода требует определенных навыков, приобретаемых в течение определенного периода времени. Потратьте время на изучение основных способов вождения, прежде чем попытаться выполнить более сложные маневры.



Не рекомендуется пользоваться мотовездеходом детям, не достигшим 16-летнего возраста.

⚠ ПРЕДУПРЕЖДЕНИЕ _____

Детям, не достигшим 16-летнего возраста, запрещается пользоваться мотовездеходом с объемом двигателя более 90 см³. Пользование мотовездеходом детьми, не достигшими рекомендуемого возраста, может привести к получению травмы или даже к смерти ребенка.



Данный мотовездеход предназначен только для перевозки водителя и груза. Перевозка пассажиров запрещена.

⚠ ПРЕДУПРЕЖДЕНИЕ

Запрещается перевозить пассажиров. Удлиненное сиденье предназначено для выбора водителем удобного положения во время вождения, а не для перевозки пассажиров. Перевозка пассажиров на мотовездеходе снижает способность балансировать во время вождения и управлять мотовездеходом. Это может привести к несчастному случаю, в результате которого вы и/или ваш пассажир можете получить травму.



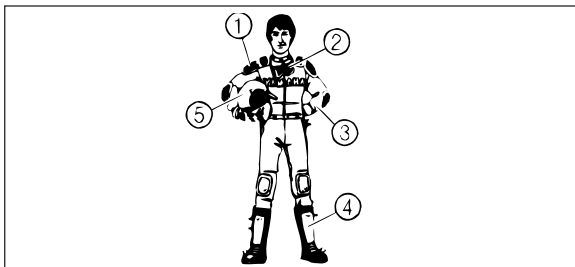

1. Защитная одежда
2. Защитные очки
3. Перчатки
4. Ботинки
5. Шлем

Снаряжение

Всегда надевайте шлем, подходящий вам по размеру.

Кроме того, на вас должно быть надето следующее:

Защитное приспособление для глаз (защитные очки или предохранительный щиток)

Перчатки

Ботинки

Рубашка или куртка с длинными рукавами

Длинные брюки

⚠ ПРЕДУПРЕЖДЕНИЕ

Запрещается пользоваться мотовездеходом без мотоциклетного шлема, одобренного к применению, без защитного приспособления для глаз и защитной одежды. Вождение без мотоциклетного шлема, одобренного к применению, увеличивает опасность получения травмы головы, а также может привести к смерти в результате несчастного случая. Вождение без защитной одежды увеличивает опасность получения серьезных травм в результате несчастного случая.



Запрещается вождение мотовездехода после принятия лекарств или алкогольных напитков.

Под влиянием алкоголя или лекарств снижается способность водителя управлять транспортным средством.

⚠ ПРЕДУПРЕЖДЕНИЕ

Запрещается принимать лекарства или алкогольные напитки до или во время вождения мотовездехода.

Проверки, проводимые до начала вождения

Перед началом вождения всегда проводите проверки, перечисленные на стр. 5-1, необходимые для безопасного пользования вездеходом и надлежащего ухода за ним.

⚠ ПРЕДУПРЕЖДЕНИЕ

Каждый раз перед использованием мотовездеходом осматривайте мотовездеход, чтобы убедиться в том, что он находится в исправном техническом состоянии. Всегда выполняйте проверку и техническое обслуживание, описанные в Руководстве пользователя. Невыполнение проверки мотовездехода перед использованием им или невыполнение необходимого технического обслуживания увеличивает вероятность несчастного случая или поломки оборудования.

⚠ ПРЕДУПРЕЖДЕНИЕ

Используйте соответствующий размер и тип шин, указанные в Руководстве пользователя на стр. 5-10 - 5-12. Поддерживайте в шинах соответствующее давление, указанное в Руководстве пользователя на стр. 5-13. Использование других типов шин может привести к потере управляемости, увеличивая тем самым опасность несчастного случая.

Запрещается управление мотовездеходом на скоростях, не соответствующих вашему уровню подготовки или неподходящих к условиям местности.

⚠ ПРЕДУПРЕЖДЕНИЕ

Управляйте мотовездеходом на скорости, соответствующей типу местности, условиям видимости и условиям эксплуатации мотовездехода, а также вашему опыту. Управление мотовездеходом на скоростях, не соответствующих вашему уровню подготовки, увеличивает опасность потери контроля над мотовездеходом, которая может привести к несчастному случаю.

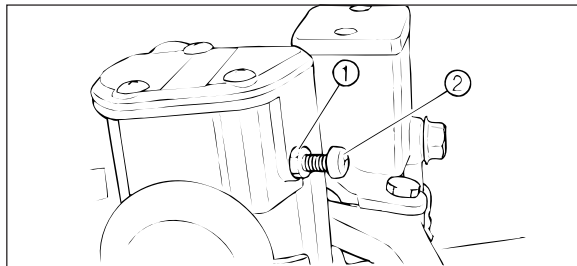

1. Контргайка
2. Регулировочный болт

Ограничитель скорости

Для водителей, не знакомых с данной моделью, предусмотрен ограничитель скорости, размещенный в корпусе рукоятки газа. Ограничитель скорости предотвращает полное открытие дроссельной заслонки даже тогда, когда рукоятка газа максимально выжата. Регулировочный винт ограничивает достижение максимальной мощности двигателя и уменьшает максимальную скорость мотовездехода. Поворачивайте винт против часовой стрелки для уменьшения максимальной скорости и по часовой стрелке для ее увеличения.

Нагрузка и прицепные устройства

Вождение мотовездехода с дополнительной нагрузкой, например, с прицепными устройствами или грузом, требует повышенного внимания и осторожности, поскольку дополнительная нагрузка отрицательно влияет на управляемость мотовездехода. При вождении с дополнительной нагрузкой уменьшите скорость мотовездехода.

МАКСИМАЛЬНЫЙ ПРЕДЕЛ НАГРУЗКИ

- Предельная нагрузка мотовездехода (включая общий вес груза, водителя и прицепных устройств, а также вертикальная нагрузка на крюк для сцепления с прицепом): 220 кг
- Передний багажник: 45 кг
- Задний багажник: 85 кг
- Ящик: 2,0 кг
- Устройство для сцепления с прицепом:
Нагрузка при буксировке (общий вес прицепа и груза): 550 кгс
- Нагрузка на шпунт (вертикальная нагрузка на крюк сцепления с прицепом): 15 кгс

⚠ ПРЕДУПРЕЖДЕНИЕ

- Запрещается превышать установленную грузоподъемность мотовездехода.
 - Груз должен быть правильно размещен и надежно закреплен.
 - При перевозке грузов или буксировке прицепа снизьте скорость. Соблюдайте увеличенную дистанцию для торможения.
 - Для перевозки грузов или буксировки прицепа следуйте инструкциям, представленным в Руководстве пользователя.
-

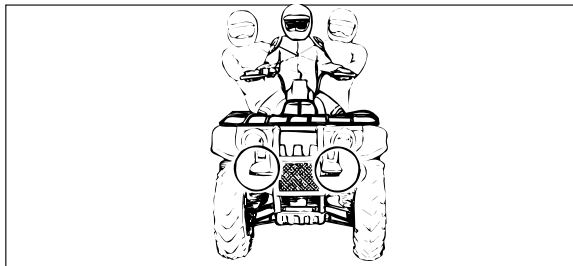

Во время вождения

Во время вождения ваши ноги всегда должны находиться на подножках. В противном случае, ваши ноги могут попасть под задние колеса.

⚠ ПРЕДУПРЕЖДЕНИЕ

Во время вождения мотовездехода держите обе руки на рукоятках, а обе ноги на подножках. Управление одной рукой или снятие хотя бы одной ноги с подножки снижает возможность контролирования мотовездехода либо может привести к потере равновесия и падению с мотовездехода. Если вы снимете ногу с подножки, то она может попасть под заднее колесо, что может привести к травме или несчастному случаю.

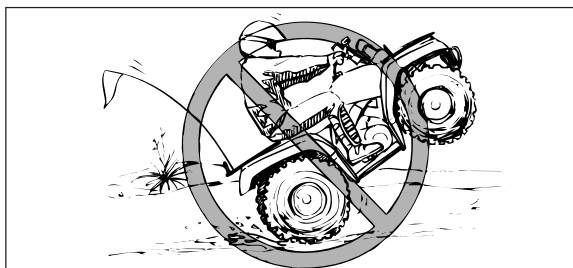

Избегайте езды на заднем колесе или подпрыгиваний. Вы можете потерять контроль над мотовездеходом и перевернуться.

⚠ ПРЕДУПРЕЖДЕНИЕ

Запрещается выполнять разного рода трюки, такие как езда на заднем колесе или подпрыгивания. Не пытайтесь произвести впечатление.

Усовершенствования

⚠ ПРЕДУПРЕЖДЕНИЕ

Не пытайтесь усовершенствовать конструкцию мотовездехода путем установки или использования дополнительного оборудования. На мотовездеходе должно быть установлено оборудование, произведенное компанией Yamaha, либо оборудование другой компании, специально разработанное для использования на этом мотовездеходе, которое должно устанавливаться и использоваться в соответствии с инструкцией. Неправильная установка дополнительного оборудования или внесение усовершенствований в конструкцию мотовездехода могут привести к изменениям в управлении, которые, при определенных обстоятельствах, могут привести к несчастному случаю. По всем вопросам консультируйтесь с авторизованным дилером.

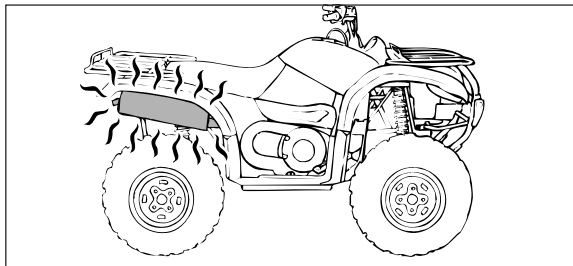

Система выпуска

В процессе эксплуатации и после эксплуатации система выпуска мотовездехода сильно нагревается. Для предотвращения ожогов избегайте соприкосновения с системой выпуска. Ставьте мотовездеход на стоянку в местах, где пешеходы или дети не смогут до него дотронуться.

⚠ ПРЕДУПРЕЖДЕНИЕ

Не прикасайтесь к горячей системе выпуска. Не ставьте мотовездеход на стоянку во время или после пользования им в местах, где другие люди могут до него дотронуться.

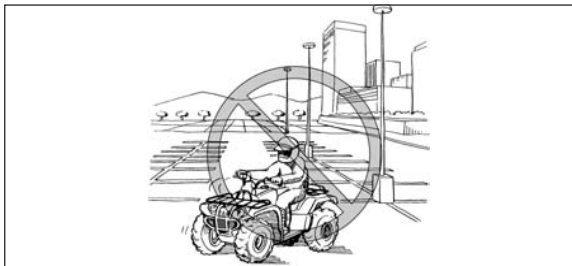

Будьте осторожны во время вождения
Этот мотовездеход предназначен для пользования только на бездорожье. Пользование мотовездеходом на асфальтированных дорогах может привести к потере управляемости.

⚠ ПРЕДУПРЕЖДЕНИЕ

Старайтесь не пользоваться мотовездеходом на асфальтированных дорогах, включая пешеходные дорожки, проезжие части, стоянки автомобилей и улицы. Мотовездеход предназначен для пользования только на бездорожье. Асфальтированные дороги могут оказать серьезное влияние на управляемость мотовездехода и привести к выходу машины из под контроля.



Запрещается пользоваться мотовездеходом для езды по дорогам общего пользования, улицам или автомагистралям. Езда по дорогам общего пользования может привести к столкновению с другими транспортными средствами.

⚠ ПРЕДУПРЕЖДЕНИЕ

Запрещается пользоваться мотовездеходом на дорогах общего пользования или автомагистралях, даже если они грязные или имеют гравийное покрытие. Это может привести к столкновению с другим транспортным средством. Во многих регионах вождение мотовездехода по дорогам общего пользования или автомагистралям незаконно.



Изучите местность, по которой вы собираетесь ехать на мотовездеходе. Будьте осторожны при езде по незнакомой местности. Остерегайтесь **ям, камней или корней**, а также **других скрытых препятствий**, которые могут привести к опрокидыванию мотовездехода.

⚠ ПРЕДУПРЕЖДЕНИЕ

Во время езды по незнакомой местности продвигайтесь на малой скорости и будьте предельно осторожны. При вождении мотовездехода обращайте внимание на изменение условий местности.



⚠ ПРЕДУПРЕЖДЕНИЕ

Не рекомендуется ездить на мотовездеходе по слишком неровной, скользкой или рыхлой местности, до тех пор пока вы не приобретете навыки, необходимые для управления мотовездеходом по такой местности. Несоблюдение осторожности при езде по неровной, скользкой или рыхлой поверхности может привести к потере сцепления с поверхностью или потере контроля над транспортным средством, что может стать причиной возникновения несчастного случая, включая опрокидывание.

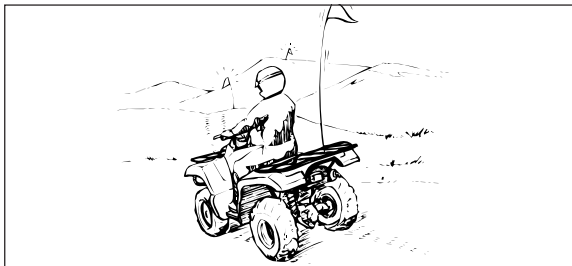

Во время езды по местности, где вас трудно увидеть, как, например, по пустыне, вам необходимо вывесить на мотовездеходе сигнальный флажок. Не используйте держатель флажка в качестве крюка для сцепления с прицепом.

⚠ ПРЕДУПРЕЖДЕНИЕ

Для упрощения наблюдения за вами всегда вывешивайте сигнальный флажок на мотовездеходе во время езды по местности, где вас трудно увидеть другим водителям. Внимательно следите за другими машинами.

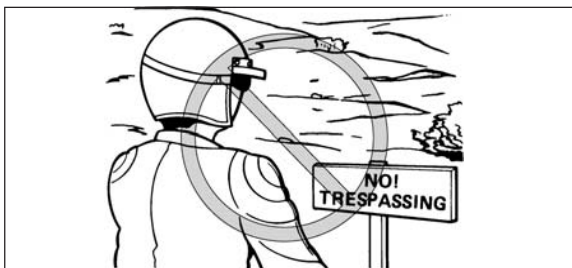

Не ездите по местности, обозначенной знаком "Езда запрещена". Запрещается ездить по частной территории без получения разрешения.

Для ознакомления с управлением мотовездеходом выберите широкую, ровную местность. Убедитесь, что в этом месте нет никаких препятствий или других водителей. Прежде чем попытаться проехать по более сложному участку местности, вам необходимо отработать управление дросселем, тормозами, процедуру переключения передач, а также технику поворота. Старайтесь не ездить по асфальтированной дороге: мотовездеход предназначен для пользования только на бездорожье; техника управления машиной на асфальтированной дороге более сложная.

Переключите передачу в стояночное положение “Р” и следуйте инструкциям по запуску двигателя на странице 6-1. После прогрева двигателя мотовездеход готов к применению. Помните о том, что во время и после эксплуатации двигатель и система выпуска сильно нагреты. Избегайте соприкосновения частей тела или одежды с этими деталями.

Во время работы двигателя на холостом ходу переключите рычаг выбора передачи в положение “L” или в положение “H”. Медленно и плавно добавьте газ. При этом включится центробежная муфта сцепления, и вы начнете ускоряться. Если газ добавлен слишком резко, передние колеса могут оторваться от поверхности, что приведет к потере управления. Старайтесь не набирать большую скорость, пока вы полностью не ознакомитесь с работой мотовездехода.

При замедлении хода или остановке отпустите ручку газа и плавно и равномерно нажмите на тормоз. Неправильное пользование тормозами может привести к потере сцепления с поверхностью, ухудшению управления и увеличению возможности несчастного случая.

ВНИМАНИЕ:

Не переключайте передачу из нижнего положения “L” в верхнее положение “H” или наоборот, до тех пор пока вы полностью не остановитесь. В противном случае, это может привести к повреждению двигателя или трансмиссии.

ПРОХОЖДЕНИЕ ПОВОРОТОВ НА МОТОВЕЗДЕХОДЕ

Во время езды по бездорожью с использованием привода на два (2WD) или четыре (4WD) колеса, для достижения максимальной тяги два задних колеса жестко блокируются на оси и вращаются одновременно с одинаковой скоростью. При езде в режиме полного привода с блокировкой всех четырех колес (4WD-LOCK) и дифференциала (“DIFF.LOCK”) передние колеса вращаются с той же скоростью, что и задние. Однако, несмотря на то, что колеса с внутренней стороны поворота могут проскальзывать или терять сцепление с поверхностью, мотовездеход противодействует повороту. Для более быстрого и легкого ввода мотовездехода в поворот существует специальная техника поворота. Необходимо, чтобы этот навык сначала был отработан на малой скорости.

⚠ ПРЕДУПРЕЖДЕНИЕ

Для осуществления поворота следуйте инструкциям, данным в Руководстве пользователя. Потренируйтесь входить в поворот сначала на малой скорости, прежде чем выполнить этот маневр на высокой скорости. Не поворачивайте на слишком больших скоростях, которые не соответствуют вашему уровню подготовки или условиям местности. Во время езды в режиме 4WD-LOCK ("DIFF.LOCK") двигайтесь с малой скоростью с соблюдением достаточной дистанции и запаса времени для осуществления маневра.

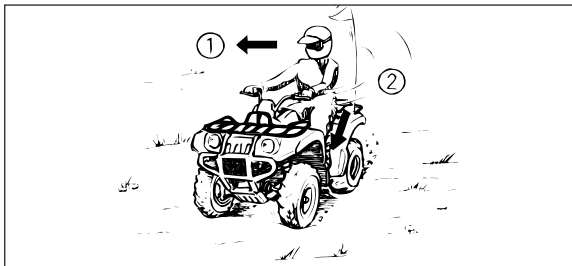

1. Наклонитесь в сторону поворота.
2. Перенесите основную массу тела на внешнюю подножку.

С приближением к повороту снизьте скорость и начинайте поворачивать руль в требуемом направлении. При этом перенесите основной вес на внешнюю по отношению к повороту подножку (противоположную требуемому направлению поворота) и наклоните верхнюю часть тела в сторону поворота. Для поддержания постоянной скорости во время осуществления поворота используйте ручку газа. При этом маневре колеса с внутренней по отношению к повороту стороны будут слегка проскальзывать, что даст мотовездеходу возможность правильно совершить поворот.

Эта техника должна быть отработана несколько раз при движении на малой скорости на большом пространстве, где нет каких-либо препятствий. При неправильной технике мотовездеход может продолжать ехать прямолинейно. Если мотовездеход не поворачивает, остановитесь и повторите процедуру. В случае если по-

верхность скользкая или рыхлая, перемещение корпуса вперед может способствовать переносу большей части веса вашего тела на передние колеса.

Изучив эту технику, вы сможете выполнять повороты с большей скоростью или по кривой меньшего радиуса.

Неправильное вождение, как, например, резкое добавление газа, резкое торможение, неверные движения тела либо слишком большая скорость, не соответствующая кривизне поворота, может привести к опрокидыванию мотовездехода. Для избежания опрокидывания также необходимо уменьшить газ и повернуть руль в сторону, противоположную повороту.

Внимание: Старайтесь не набирать большую скорость, пока вы полностью не ознакомитесь с работой мотовездехода.

ПОДЪЁМ В ГОРУ

Для предотвращения опрокидывания транспортного средства при езде в гору необходимо использовать соответствующую технику вождения. Прежде чем попытаться въехать на гору, сначала убедитесь, что вы хорошо можете управлять мотовездеходом на ровной поверхности, а затем потренируйтесь на пологих склонах. Попробуйте въехать на более крутой склон только после того, как приобрели достаточный навык езды по неровной поверхности. В любом случае, старайтесь не преодолевать возвышенности со скользкой или рыхлой поверхностью, либо препятствия, во время преодоления которых вы можете потерять управление.

⚠ ПРЕДУПРЕЖДЕНИЕ

Запрещается пользоваться мотовездеходом для преодоления возвышенностей со слишком крутыми или слишком сложными для вас склонами. Мотовездеход может более легко перевернуться на крутой возвышенности, чем на небольших подъ-

емах или ровной поверхности. Перед тем как попытаться въехать на крутой холм, попробуйте сделать это на более пологом склоне.

При подъеме на возвышенность важно, чтобы вы перенесли центр тяжести вашего тела вперед по отношению к мотовездеходу. Это можно сделать, наклонившись вперед, а при преодолении более крутого подъема - встать на подножки и наклониться вперед через руль.

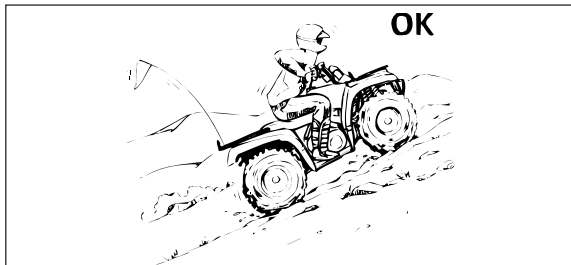

⚠ ПРЕДУПРЕЖДЕНИЕ

- Соблюдайте технику подъема на возвышенность, которая описана в Руководстве пользователя.
- Перед началом подъема на любую возвышенность, внимательно осмотрите местность.
- Запрещается подниматься на возвышенности со слишком скользкой или рыхлой поверхностью.
- Перемещайте центр тяжести вашего тела вперед.
- Запрещается внезапно добавлять газ. Это может привести к опрокидыванию мотовездехода назад.
- Запрещается подниматься на вершину любой возвышенности со слишком большой скоростью. На другой стороне возвышенности могут быть разного рода препятствия, другое транспортное средство или люди; кроме того, это может привести к резкому падению.

Если при подъеме на холм вы поняли, что недостаточно хорошо оценили свои возможности, вам следует, пока не поздно, повернуть назад (при условии, что для этого есть необходимое пространство), и спуститься вниз.

⚠ ПРЕДУПРЕЖДЕНИЕ

Не пытайтесь развернуть мотовездеход на возвышенности до тех пор, пока вы не изучили технику поворота на горизонтальной поверхности, описанную в Руководстве пользователя. Будьте осторожны при осуществлении поворота на возвышенности. Если возможно, избегайте возвышенностей с крутыми склонами.

При пересечении склона возвышенности:

- Следуйте процедуре, описанной в Руководстве пользователя.
- Не поднимайтесь на возвышенности со слишком скользкой или рыхлой поверхностью.
- Переместите центр тяжести вашего тела в сторону вершины возвышенности.

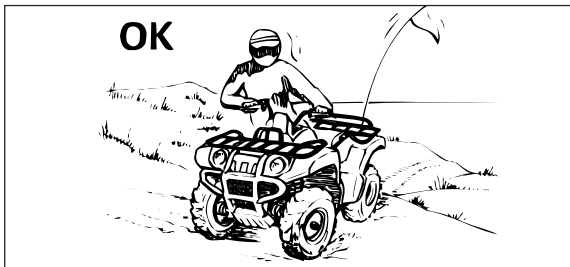

Если ваш мотовездеход заглох или остановился и вы считаете, что сможете продолжить подъем, осторожно запустите двигатель и убедитесь в том, что при начале движения передние колеса мотовездехода не оторвались от поверхности, поскольку это может привести к потере контроля. Если вы не можете продолжить подъем, слезьте с мотовездехода со стороны подъема. Вручную разверните мотовездеход и спуститесь с возвышенности.

Если вы начнете откатываться назад, НЕ НАЖИМАЙТЕ резко на тормоз. Если мотовездеход работает в режиме 2WD, нажмите на тормоза передних колес. Если мотовездеход работает в режиме 4WD или 4WD-LOCK, все колеса (передние и задние) связаны между собой приводом трансмиссии. Это означает, что нажатие на тормоза как передних, так и задних колес затормозит все колеса одновременно. При спуске с возвышенности с использованием либо рычага тормоза, либо

педали тормоза будут тормозить те колеса, которые находятся по направлению к спуску с возвышенности. Избегайте резкого нажатия либо на передние, либо на задние тормоза, поскольку колеса со стороны подъема на возвышенность могут оторваться от поверхности. В результате этого мотовездеход может легко опрокинуться назад. Последовательно нажимайте на передние и задние тормоза, либо немедленно слезьте с мотовездехода со стороны подъема.

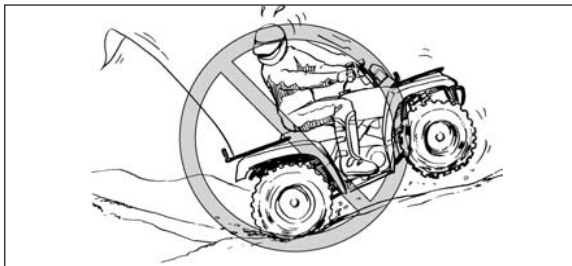

⚠ ПРЕДУПРЕЖДЕНИЕ

При подъеме на возвышенность не меняйте передачи и поддерживайте постоянную скорость. При потере поступательной скорости:

- Перенесите центр тяжести вашего тела вперед.
- Нажмите на тормоз.
- После остановки переключите передачу в положение для парковки "Р".

Если вы начали откатываться назад:

- Перенесите центр тяжести вашего тела вперед.
- В режиме 2WD: Ни в коем случае не нажимайте на задние тормоза при скатывании назад. Нажмите на передние тормоза.

4WD или 4WD-LOCK: Последовательно нажимайте на передние и задние тормоза.

После полной остановки переключите передачу в положение для парковки "Р".

Слезьте с мотовездехода со стороны подъема или в сторону по направлению к вершине. Разверните мотовездеход и снова сядьте на него, используя технику вождения, описанную в Руководстве пользователя.

СПУСК С ВОЗВЫШЕННОСТИ

При спуске на мотовездеходе с возвышенности перенесите центр тяжести вашего тела, насколько это возможно, назад, в сторону подъема. Передвиньтесь назад так, чтобы вы могли сидеть с полностью вытянутыми руками. Двигатель сам притормозит спуск. Для достижения максимального эффекта торможения двигателем переключите передачу в нижнее положение “L” и включите режим 4WD или 4WD-LOCK, прежде чем начать спуск с возвышенности. Неправильное применение тормозов может привести к потере сцепления с поверхностью. Уделяйте повышенное внимание спуску с возвышенностей, имеющих рыхлую и скользкую поверхность. Состояние поверхности может отрицательно повлиять на возможности тормозов и качество сцепления.

Если мотовездеход работает в режиме 4WD или 4WD-LOCK, все колеса (передние и задние) связаны между собой приводом трансмиссии. Это означает, что

нажатие на тормоза как передних, так и задних колес затормозит все колеса одновременно. При спуске с возвышенности с использованием либо рычага тормоза, либо педали тормоза будут тормозить те колеса, которые находятся в направлении к спуску с возвышенности. Избегайте резкого нажатия либо на передние, либо на задние тормоза, поскольку колеса со стороны подъема на возвышенность могут оторваться от поверхности. В результате этого мотовездеход может легко опрокинуться назад. Последовательно нажимайте на передние и задние тормоза.

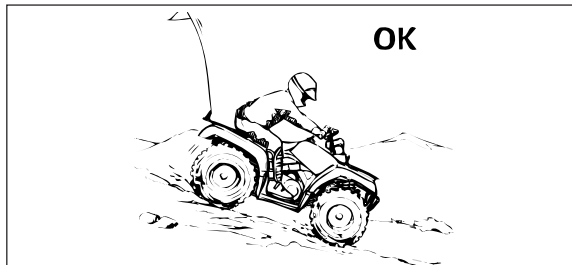

Спускайтесь с возвышенности по прямой линии в тех случаях, когда это возможно. Старайтесь избегать лавирования, поскольку это может привести к опрокидыванию машины. Осторожно выбирайте маршрут продвижения и спускайтесь с такой скоростью, при которой вы сможете своевременно отреагировать на появляющиеся препятствия.

⚠ ПРЕДУПРЕЖДЕНИЕ

Для спуска с возвышенностей используйте только ту технику вождения, которая описана в Руководстве пользователя.

Примечание: для торможения во время спуска с возвышенности требуется специальная техника вождения.

- Перед началом спуска внимательно осмотрите местность.
- Перенесите центр тяжести вашего тела назад.
- Запрещается спускаться с возвышенности на большой скорости.
- Старайтесь не спускаться с возвы-

шенности под таким углом, при котором мотовездеход может сильно наклониться в одну сторону. Спускайтесь по прямой траектории на тех участках, где это возможно.

ЕЗДА ПО НАКЛОННОЙ ПОВЕРХНОСТИ

Для пересечения наклонных поверхностей на мотовездеходе необходимо правильно распределить вес для поддержания равновесия. Убедитесь в том, что вы хорошо усвоили основные правила вождения мотовездехода по ровной поверхности, прежде чем попытаться преодолеть наклонную поверхность. Старайтесь не ездить по склонам со скользкой или рыхлой поверхностью, поскольку это может отрицательно повлиять на ваше равновесие.

При пересечении наклонной поверхности наклоните корпус тела в направлении вершины возвышенности. Это также может потребоваться для корректировки направления движения при езде по рыхлой поверхности, для чего необходимо слегка повернуть руль в направлении вершины. Во время преодоления наклонных поверхностей старайтесь не делать резких поворотов как в направлении вершины, так и в направлении спуска с возвышенности.

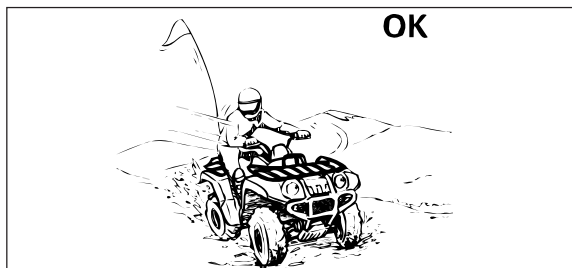

Если ваш мотовездеход начинает опрокидываться, плавно поверните руль в направлении спуска с возвышенности, при условии, что на вашем пути нет никаких препятствий. После восстановления равновесия плавно поверните руль в необходимом вам направлении.

⚠ ПРЕДУПРЕЖДЕНИЕ

Не пытайтесь развернуть мотовездеход на возвышенности, пока вы не освоили технику поворота на ровной поверхности, описанную в Руководстве пользователя. Будьте предельно осторожны при повороте на возвышенности. Если возможно, старайтесь избегать пересечения возвышенностей с крутыми склонами.

При пересечении склона возвышенности:

- Следуйте процедуре, описанной в Руководстве пользователя.
- Не поднимайтесь на возвышенности со слишком скользкой или рыхлой поверхностью.
- Переместите центр тяжести вашего тела в сторону вершины возвышенности.

ПЕРЕСЕЧЕНИЕ МЕЛКОВОДНЫХ ПОТОКОВ

На мотовездеходе можно пересекать мелководные потоки с максимальной глубиной 35 см. Тщательно выбирайте место пересечения потока. Пересекайте поток в тех местах, где нет больших углублений, старайтесь не наезжать на камни или другие препятствия, которые могут быть скользкими и стать причиной опрокидывания мотовездехода. Ведите мотовездеход медленно и осторожно.

⚠ ПРЕДУПРЕЖДЕНИЕ

Не пытайтесь пересекать потоки с быстрым течением или потоки, глубина которых превышает глубину, указанную в Руководстве пользователя. Помните, что мокрые тормоза ухудшают способность мотовездехода замедлять движение. После преодоления водной преграды проверьте тормоза. В случае необходимости затормозите несколько раз, чтобы дать высохнуть тормозным колодкам. Если мотовездеход используется для преодо-

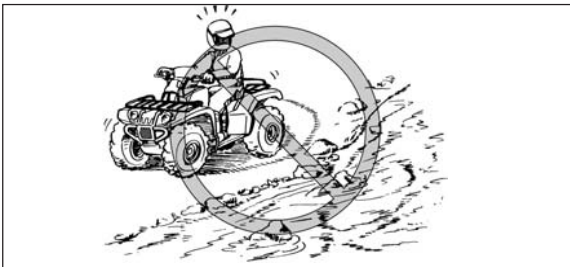

ления водных преград с быстрым потоком или большой глубины, шины могут всплыть над поверхностью воды, что приведет к потере сцепления с поверхностью и потере контроля. Это, в свою очередь, может привести к несчастному случаю.

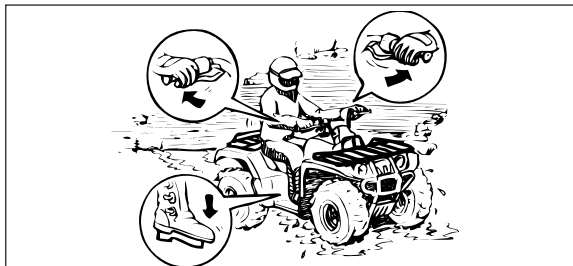

После преодоления водной преграды проверьте тормоза. Не продолжайте движение до тех пор, пока вы не убедитесь в том, что способность машины тормозить восстановлена.

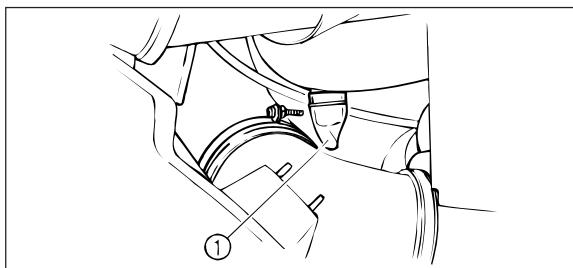

1. Контрольный шланг воздушного фильтра

ВНИМАНИЕ:

После преодоления водной преграды убедитесь в том, что вы слили всю воду, попавшую в корпус воздушного фильтра, для чего снимите контрольный шланг с боковой стенки корпуса воздушного фильтра и контрольный шланг вентиляционного канала клиноременной передачи. Если мотовездеход был использован для преодоления преград с соленой или мутной водой, промойте машину чистой водой перед дальнейшим применением.

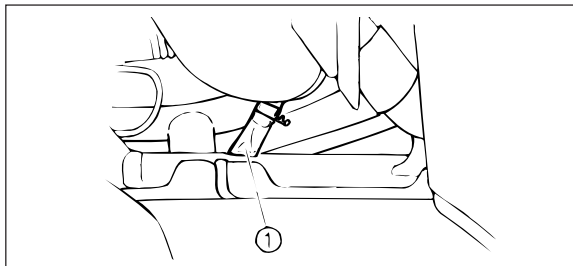

1. Контрольный шланг вентиляционного канала клиноременной передачи (левая сторона).

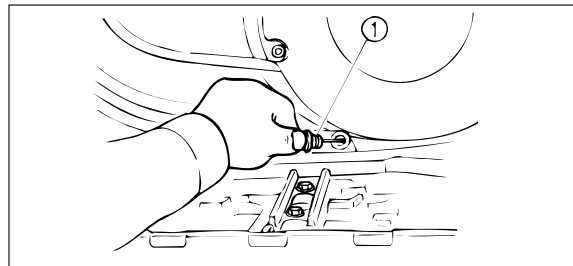

1. Контрольный шланг корпуса рычага выбора передачи.

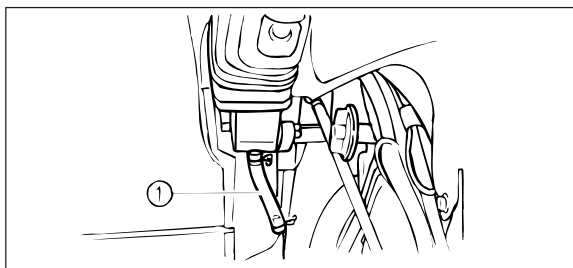

1. Сливная пробка корпуса клиноременной передачи.

ВОЖДЕНИЕ ПО ПЕРЕСЕЧЕННОЙ МЕСТНОСТИ

Вождение по пересеченной местности должно осуществляться с соблюдением осторожности. Наблюдайте за появлением препятствий, которые могут нанести повреждения мотовездеходу, либо могут привести к опрокидыванию мотовездехода или к несчастному случаю. Следите за тем, чтобы ваши ноги всегда находились на подножках. Избегайте подпрыгиваний мотовездехода, поскольку это может привести к потере контроля над управлением и повреждению мотовездехода.

⚠ ПРЕДУПРЕЖДЕНИЕ

Осмотрите незнакомую местность, прежде чем ехать по ней на мотовездеходе, для обнаружения препятствий. Не пытайтесь переезжать через большие препятствия, такие как большие камни или поваленные деревья. При переезде через препятствия используйте технику вождения, описанную в Руководстве пользователя.

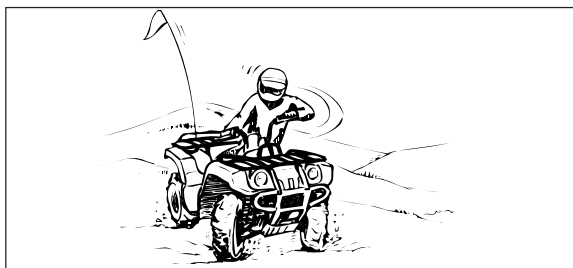
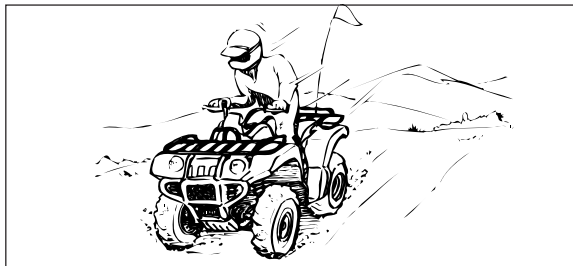

СКОЛЬЖЕНИЕ И ЗАНОС

Езда по рыхлой или скользкой поверхности должна осуществляться с соблюдением осторожности, поскольку такие условия могут привести к скольжению мотовездехода. Скольжение возникает незаметно, его трудно исправить, и оно может привести к несчастному случаю.

Для снижения вероятности скольжения передних колес на рыхлой или скользкой поверхности может помочь перенос центра тяжести вашего тела на передние колеса.

Если задние колеса мотовездехода начали скользить в сторону, контроль над машиной может быть восстановлен (при условии, что для этого есть пространство) поворотом руля в сторону скольжения. Не рекомендуется нажимать на тормоза или ускорять движение, пока вы не исправите скольжение.

Через некоторое время, приобретя определенный опыт езды на мотовездеходе, можно научиться контролировать скольжение. Необходимо тщательно выбрать участок местности перед осуществлением попытки выполнить такой маневр, поскольку при этом уровень стабильности мотовездехода и контроль над ним понижаются. Помните, что маневр скольжения не рекомендуется выполнять на очень скользкой поверхности, например, на льду, т.к. вы можете полностью потерять контроль над мотовездеходом.

⚠ ПРЕДУПРЕЖДЕНИЕ

Научитесь контролировать занос или скольжение сначала на низкой скорости и на ровной и гладкой поверхности. При проезде по очень скользким участкам, как, например, по льду, продвигайтесь медленно и будьте очень осторожны, чтобы снизить вероятность возникновения скольжения или заноса.

ЧТО ДЕЛАТЬ, ЕСЛИ...

Этот раздел предназначен только для справок. Вы должны полностью прочитать все разделы, касающиеся техники вождения.

ЧТО ДЕЛАТЬ...

- Если мотовездеход не поворачивает, когда вам это нужно:
Остановите мотовездеход и потренируйтесь в выполнении маневра поворота еще раз. Следите за тем, чтобы перекладывать ваш вес на подножку с внешней стороны поворота. Для достижения лучшей управляемости перенесите центр тяжести вашего тела на передние колеса (см. стр. 7-21 - 7-23).
- Если мотовездеход начинает переворачиваться во время поворота:
Еще больше наклонитесь в сторону поворота для того, чтобы восстановить равновесие. Если необходимо, постепенно отпустите ручку газа и/

или поворачивайте руль в сторону, противоположную повороту (см. стр. 7-21 - 7-23).

- Если мотовездеход начинает скользить в сторону:
Направьте руль в направлении скольжения, при условии, что для этого есть необходимое пространство. Не рекомендуется нажимать на тормоза или ускоряться до тех пор, пока вы не выправите скольжение (см. стр. 7-39 - 7-40).

- Если мотовездеход не может въехать на возвышенность:
Разверните мотовездеход при наличии поступательной скорости. В противном случае, остановитесь, слезьте с мотовездехода со стороны подъема и вручную разверните машину. Если мотовездеход начинает скользить в сторону, НЕ ИСПОЛЬЗУЙТЕ ТОРМОЗА ЗАДНИХ КОЛЕС - мотовездеход может перевернуться на вас. Слезьте с мотовездехода со стороны подъема (см. стр. 7-24 - 7-28).
- Если вы пересекаете наклонную поверхность:
Убедитесь в том, что вы перенесли центр тяжести вашего тела в сторону вершины возвышенности, для того чтобы поддержать равновесие. Если мотовездеход начнет переворачиваться, направьте руль в сторону спуска (при условии, что на вашем пути нет никаких препятствий) для восстановления равновесия. Если вы

обнаружите, что мотовездеход начинает переворачиваться, слезьте с машины со стороны подъема (см. стр. 7-32 - 7-33).

- Если мотовездеход используется для преодоления мелководных потоков:
Ведите мотовездеход медленно и осторожно через поток воды, наблюдая за появлением препятствий. После преодоления водяного потока убедитесь, что вода не попала в механизмы, и **ПРОВЕРЬТЕ ТОРМОЗА**. Не рекомендуется продолжать использовать мотовездеход до тех пор, пока работоспособность тормозов не восстановлена (см. стр. 7-34 - 7-37).

ПЕРИОДИЧЕСКОЕ ОБСЛУЖИВАНИЕ И РЕГУЛИРОВКА

Регулярная проверка, регулировка и замена масла сохранят мотовездеход в хорошем техническом состоянии, безопасном для пользования. Поддержание безопасности эксплуатации мотовездехода лежит на его владельце. На последующих страницах объясняются наиболее важные моменты проверки состояния машины, ее регулировки и замены масла.

⚠ ПРЕДУПРЕЖДЕНИЕ

Запрещается проводить обслуживание двигателя во время его работы. Предметы одежды или части тела могут попасть во вращающиеся части двигателя, что может повлечь за собой нанесение травмы. Электрические части двигателя могут стать причиной электрического удара или могут вызвать пожар. Во время выполнения технического обслуживания остановите двигатель, если не указанной способ. Если вы не знакомы с мето-

дикой обслуживания машины, предоставьте проведение обслуживания дилеру компании Yamaha.

Руководство пользователя и набор инструментов

Мы рекомендуем вам положить Руководство пользователя в виниловую сумку и всегда хранить его в контейнере для хранения. Поместите набор инструментов и шинный манометр низкого давления на место за аккумуляторной батареей.

Данные по обслуживанию, содержащиеся в этом Руководстве, предназначены для предоставления пользователю информации о порядке проведения профилактического обслуживания и незначительного ремонта. Типов инструментов из набора пользователя вполне достаточно для этой цели, за исключением того, что для правильной затяжки гаек и болтов может потребоваться гаечный ключ с ограничением по крутящему моменту.

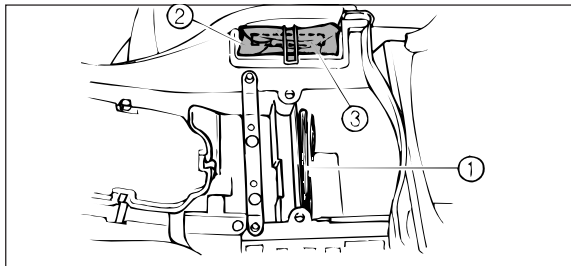

1. Руководство пользователя
2. Набор инструментов пользователя
3. Шинный манометр низкого давления

ПРИМЕЧАНИЕ: _____

Если у вас нет такого ключа для проведения операций по обслуживанию, отнесите мотовездеход к официальному дилеру компании Yamaha для проверки усилия затяжки и регулировки в случае необходимости.

⚠ ПРЕДУПРЕЖДЕНИЕ _____

Запрещается усовершенствование конструкции мотовездехода путем установки или использования дополнительного оборудования. На мотовездеход должно быть установлено оборудование, произведенное компанией Yamaha, либо оборудование другой компании, специально разработанное для использования на этом мотовездеходе, которое должно устанавливаться и использоваться в соответствии с инструкцией. Неправильная установка дополнительного оборудования или внесение усовершенствований в конструкцию мотовездехода могут привести к изменениям в управлении, которые, при определенных обстоятельствах, могут привести к несчастному случаю. По всем вопросам консультируйтесь с авторизованным дилером.

ПЕРИОДИЧЕСКОЕ ТЕХНИЧЕСКОЕ ОБСЛУЖИВАНИЕ И ЗАМЕНА МАСЛА

ЭЛЕМЕНТ КОНСТРУКЦИИ	ПОСЛЕДОВАТЕЛЬ- НОСТЬ	Что следует первым →	В НАЧАЛЕ			КАЖДЫЕ	
			км часы	320	1200	2400	2400
Клапаны*			20	75	150	150	300
Клапаны*	<ul style="list-style-type: none"> Проверьте зазор клапанов. Отрегулируйте в случае необходимости. 		○		○	○	○
Система охлаждения	<ul style="list-style-type: none"> Проверьте утечку охлаждающей жидкости. Проведите ремонт в случае необходимости. Заменяйте жидкость ежегодно. 		○	○	○	○	○
Свечи зажигания	<ul style="list-style-type: none"> Проверьте состояние свечей. Отрегулируйте зазор и почистите свечи. Замените в случае необходимости 		○	○	○	○	○
Воздушный фильтр	<ul style="list-style-type: none"> Почистите. Замените в случае необходимости. 		Каждые 20-40 часов (Более часто в условиях влажного или сухого климата)				
Карбюратор*	<ul style="list-style-type: none"> Проверьте и отрегулируйте холостой ход/запуск. Отрегулируйте в случае необходимости. 			○	○	○	○
Система промывки картера двигателя*	<ul style="list-style-type: none"> Проверьте шланг сапуна на отсутствие трещин или повреждений. Замените в случае необходимости. 				○	○	○
Система выпуска*	<ul style="list-style-type: none"> Проверьте систему на отсутствие утечки. Затяните крепления в случае необходимости. Замените прокладки в случае необходимости. 				○	○	○
Топливопровод*	<ul style="list-style-type: none"> Проверьте шланг подачи топлива на отсутствие трещин или повреждений. Замените в случае необходимости. 				○	○	○
Моторное масло	<ul style="list-style-type: none"> Замените (Прогрейте двигатель перед сливом масла). 		○		○	○	○

ЭЛЕМЕНТ КОНСТРУКЦИИ	ПОСЛЕДОВАТЕЛЬ- НОСТЬ	Что следует первым ⇒	В НАЧАЛЕ			КАЖДЫЕ		
			км	320	1200	2400	2400	4800
			часы	20	75	150	150	300
Масляный фильтр	• Замените.		○		○		○	
Трансмиссионное масло тонкой очи- стки	• Проверьте уровень масла/ утечку масла. • Замените.		○				○	
Трансмиссионное масло дифферен- циала								
Передние тормоза*	• Проверьте работоспособность/утечку жидкости/см. ПРИМЕЧАНИЕ на стр. 8-6. • Отрегулируйте в случае необходимости.		○	○	○	○	○	
Задние тормоза*	• Проверьте работоспособность/утечку жидкости/см. ПРИМЕЧАНИЕ на стр. 8-6. • Отрегулируйте в случае необходимости.		○	○	○	○	○	
Клиноременный привод*	• Проверьте работоспособность. • Проверьте на отсутствие трещин или повреждений.		○			○	○	
Колеса*	• Проверьте балансировку/повреждения/износ. • Почините в случае необходимости.		○		○	○	○	
Колесные подшип- ники*	• Проверьте узлы подшипников на расшатанность/ отсутствие повреждений. • Замените в случае поломки.		○		○	○	○	
Передняя и задняя подвески*	• Проверьте работоспособность. • Отрегулируйте в случае необходимости.				○		○	
Система рулевого управления*	• Проверьте работоспособность/замените в случае поломки. • Проверьте сходимость передних колес/ отрегулируйте в случае необходимости.		○	○	○	○	○	

ЭЛЕМЕНТ КОНСТРУКЦИИ	ПОСЛЕДОВАТЕЛЬ- НОСТЬ	Что следует первым ⇒	В НАЧАЛЕ			КАЖДЫЕ		
			км	320	1200	2400	2400	4800
			часы	20	75	150	150	300
Задние верхние и нижние когти авто-сцепки*	• Нанесите смазку.**				○	○	○	
Крестовина карданного вала*	• Нанесите смазку.**				○	○	○	
Подвеска двигателя*	• Проверьте на отсутствие трещин и повреждений.				○	○	○	
Кожух переднего и заднего мостов*	• Проверьте работоспособность. • Замените в случае поломки.		○				○	
Поперечины стабилизатора*	• Проверьте на отсутствие трещин и повреждений.				○	○	○	
Крепления*	• Проверьте крепления всех элементов шасси. • Отрегулируйте в случае необходимости.		○	○	○	○	○	

* - Эти части машины рекомендуется обслуживать только в сервисном центре компании Yamaha.

** - Смазка на основе литьевого мыла.

ПРИМЕЧАНИЕ:

Рекомендуемая тормозная жидкость: DOT 4

Замена тормозной жидкости:

1. После отсоединения главного цилиндра или суппорта замените тормозную жидкость. Проверьте обычным способом уровень тормозной жидкости и долийте, в случае необходимости.
2. Каждые два года заменяйте сальники во внутренней части главного цилиндра и суппорта.
3. Заменяйте шланги тормозной системы каждые четыре года или в случае обнаружения трещин и повреждений.

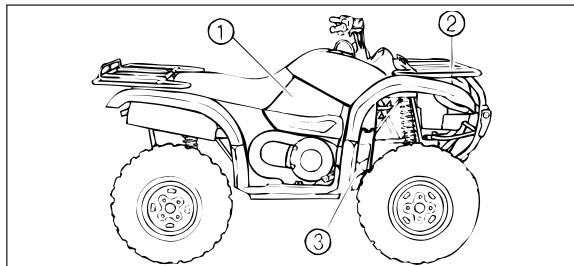

1. Панель А
2. Панель С
3. Панель В

Снятие и установка панелей

Для выполнения некоторых операций по проведению технического обслуживания, описанных в данном Руководстве, необходимо снимать панели, показанные на рисунках.

Обращайтесь к этой части Руководства каждый раз, когда вам необходимо снять или установить панель.

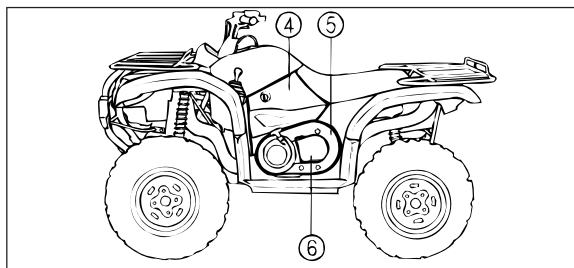

4. Панель D
5. Панель E
6. Панель F

Панели А и D

Снятие

1. Снимите сиденье. (См. стр. 4-25 о порядке снятия и установки сиденья.)
2. Откиньте его в сторону, как показано на рисунке, а затем вверх.

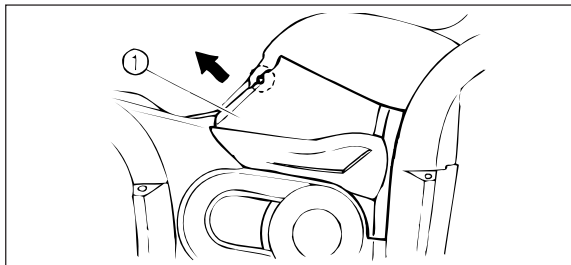

1. Панель А

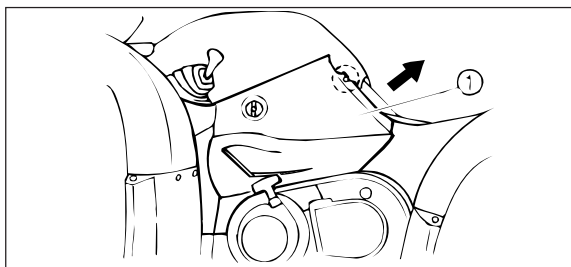

1. Панель D

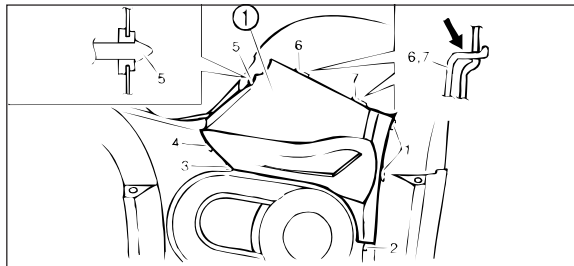

1. Панель А

Панели А и D

Установка

1. Вставьте выступы панели в порядке возрастания нумерации, как показано на рисунке, а затем вдавите панель внутрь на свое место.
2. Установите сиденье.

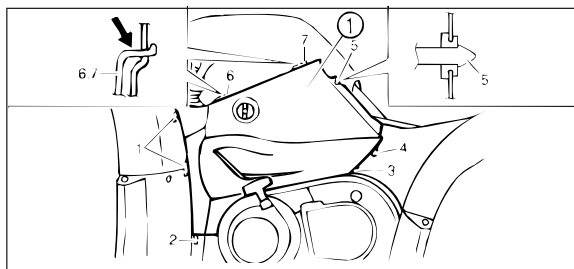

1. Панель D

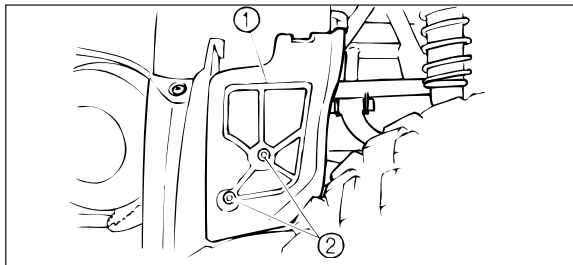

1. Панель В
2. Болт (x2)

Панель В

Снятие

Удалите болты.

Установка

Поставьте панель на соответствующее место и установите болты.

ВНИМАНИЕ: _____

Во время установки панели убедитесь в том, что вы не повредили кабели или провода.

Панель С

Снятие

1. Снимите передний багажник, для чего удалите опорные крышки с его задней части, а затем снимите болты.
2. Снимите быстросъемные крепления и потяните панель вверх.

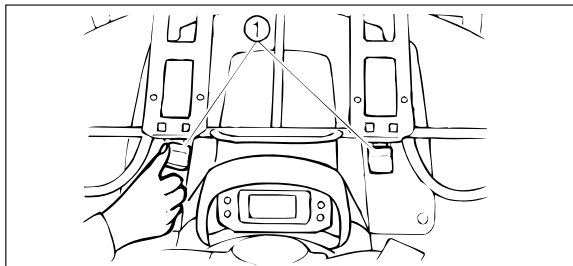

1. Опорная крышка переднего багажника (x2)

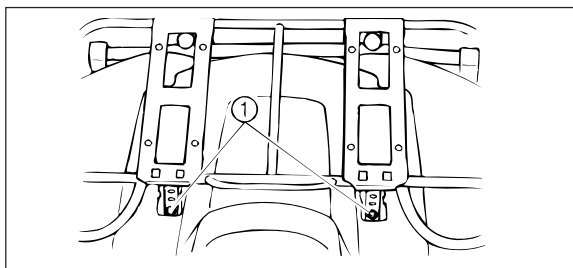

1. Болт (x2)

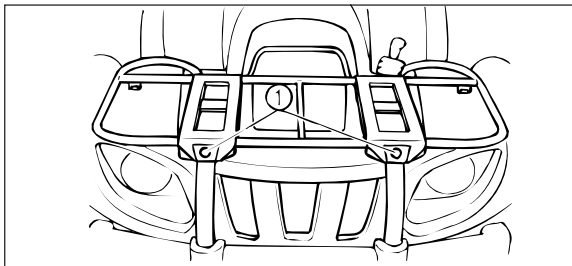

1. Болт (x2)

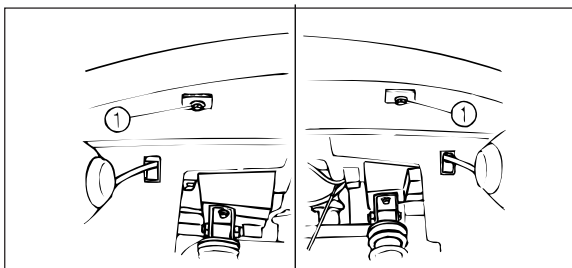

1. Болт (Левая сторона/Правая сторона)

Установка

1. Установите панель на соответствующее место и затем быстросъемные крепления.
2. Установите передний багажник, для чего заверните болты и затяните их специальным ключом, а затем установите опорные крышки.

Крутящий момент затяжки:

Болт багажника:

19 Нм (1,9 м/кгс)

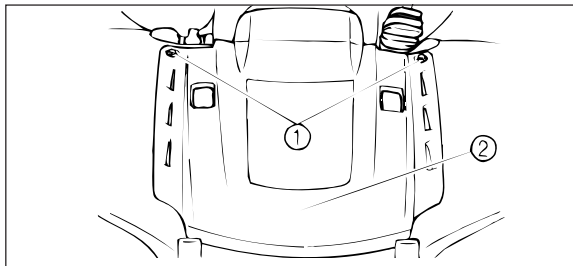

1. Быстросъемное крепление (x2)
2. Панель С

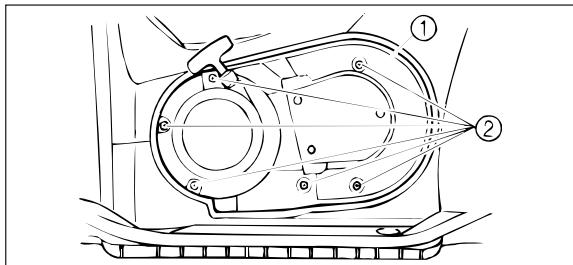

1. Панель E
2. Болт (x6)

Панель E

Снятие

Удалите болты.

Установка

Установите панель на соответствующее место и завинтите болты.

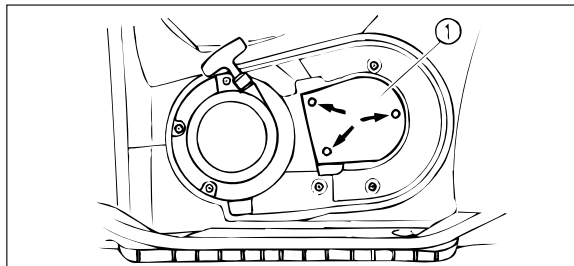

1. Панель F

Панель F

Снятие

Откиньте в сторону, как показано на рисунке.

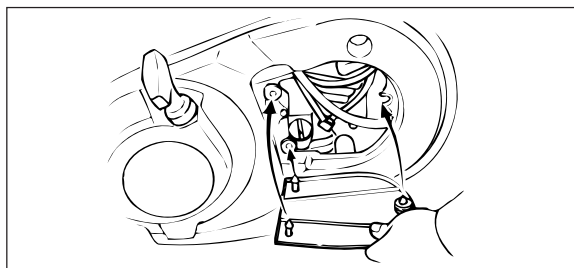

Установка

Установите панель на соответствующее место.

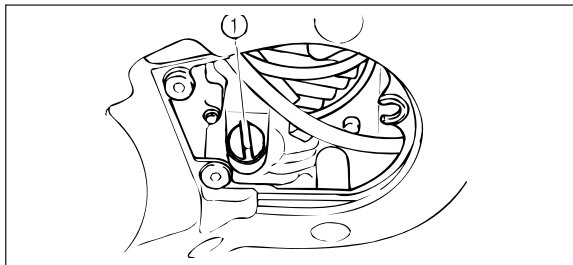

1. Щуп для измерения уровня масла

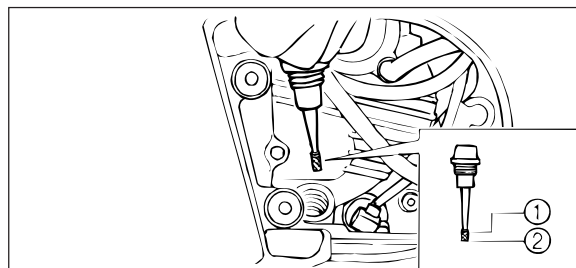

1. Отметка максимального уровня
2. Отметка минимального уровня

Моторное масло

Проверка уровня масла

1. Снимите панель F (см. порядок снятия и установки панели на стр. 8-15).
2. Поставьте мотовездеход на ровное место и прогрейте двигатель в течение нескольких минут.
3. Заглушите двигатель.
4. Выньте щуп и протрите его чистой тканью. Вставьте щуп в заправочное отверстие, но не закручивайте.

ПРИМЕЧАНИЕ:

Прежде чем начинать проверку, подождите несколько минут, пока уровень масла не нормализуется.

5. Показатель уровня масла должен быть между минимальной и максимальной отметками. Если уровень масла ниже минимальной отметки, долейте соответствующее количество масла для достижения необходимого уровня.

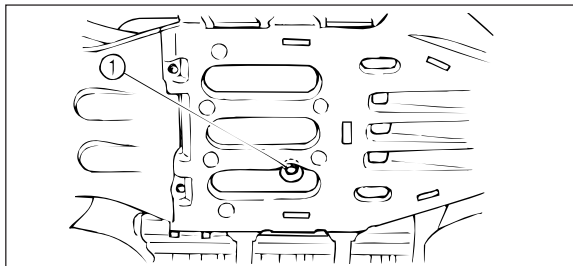

1. Болт для слива моторного масла

Замена моторного масла и масляного фильтра

1. Снимите панели Е и F (см. порядок снятия и установки панели на стр. 8-14 - 8-15).
2. Прогрейте двигатель в течение нескольких минут.
3. Заглушите двигатель. Установите поддон для слива масла под двигателем и выньте щуп.
4. Открутите болт для слива масла и слейте масло.

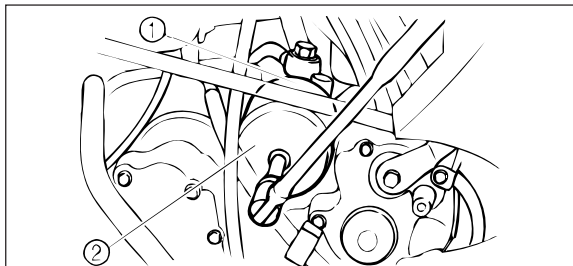

1. Масляный фильтр двигателя
2. Ключ для откручивания масляного фильтра

5. Снимите масляный фильтр, используя для этого ключ.

ПРИМЕЧАНИЕ: _____

Ключ для откручивания масляного фильтра можно приобрести в ближайшем официальном дилерском центре компании Yamaha.

6. Закрутите сливной болт и затяните его с определенным крутящим моментом.

Крутящий момент затяжки:

Болт для слива:

30 Нм (3,0 м/кгс)

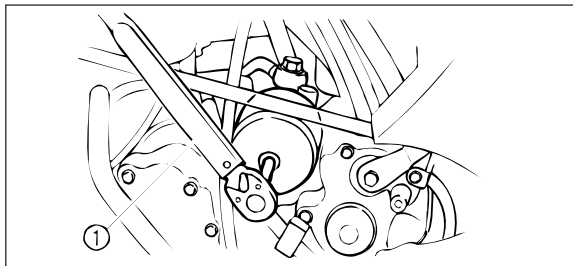

1. Ключ с ограничением по крутящему моменту

7. Нанесите тонкий слой моторного масла на уплотнительное кольцо нового масляного фильтра.

ПРИМЕЧАНИЕ: _____
Убедитесь в том, что уплотнительное кольцо плотно прилегает к фильтру.

8. Установите масляный фильтр и затяните его с определенным крутящим моментом при помощи ключа с ограничением по крутящему моменту.

Крутящий момент затяжки:
Масляный фильтр:
17 Нм (1,7 м/кгс)

9. Заполните двигатель маслом в количестве, достаточном для достижения соответствующего уровня. Установите щуп и затяните его.

Рекомендуемая марка масла:

См. стр. 10-2.

Количество масла:

Общий объем:

2,2 л

Периодическая замена масла:

1,9 л

С заменой масляного фильтра:

2,0 л

ВНИМАНИЕ:

- **Не вливайте в масло никаких химических добавок. Моторное масло также смазывает и муфту сцепления, а добавки могут стать причиной проскользывания муфты.**
- **Убедитесь в том, что в картер двигателя не попало никаких посторонних предметов.**

10. Запустите двигатель и прогрейте его в течение нескольких минут. Во время прогрева проверьте отсутствие утечки масла. Если вы обнаружили утечку, немедленно заглушите двигатель и выявите причину.
11. Установите панели.

ЕВU00880

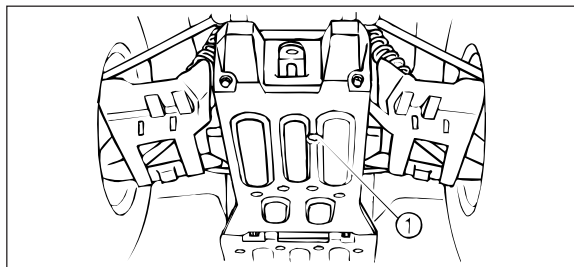

1. Болт слива трансмиссионного масла

Трансмиссионное масло

Корпус трансмиссии должен проверяться на отсутствие утечки масла перед каждым выездом. Если обнаружена течь, вызовите специалиста компании Yamaha и отремонтируйте мотовездеход.

Замена трансмиссионного масла

1. Поставьте мотовездеход на ровное место.
2. Для сбора использованного масла поместите контейнер под корпусом трансмиссии.
3. Выкрутите болт наливного отверстия и болт для слива масла.

4. Установите болт для слива масла на место и затяните его с определенным крутящим моментом.

Крутящий момент затяжки:

Болт для слива масла (корпус трансмиссии):

23 Нм (2,3 м/кгс)

5. Заполните корпус трансмиссии маслом.

Рекомендуемая марка масла:

См. стр. 10-3.

Объем масла:

Периодическая замена масла:

0,25 л

Полный объем:

0,30 л

ВНИМАНИЕ: _____

Убедитесь в том, что в корпус трансмиссии не попало никаких посторонних предметов.

6. Установите на место болт наливного отверстия и затяните его с определенным крутящим моментом.

Крутящий момент затяжки:
Болт наливного отверстия (корпус
трансмиссии):
23 Нм (2,3 м/кгс)

7. Проверьте утечку масла. Если она обнаружена, выясните причину.

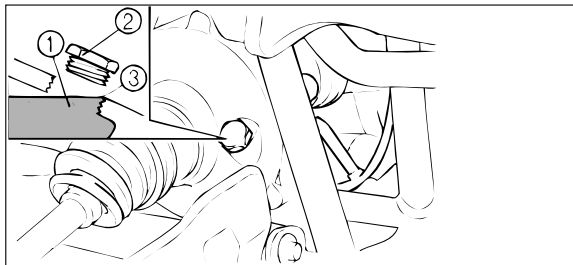

1. Масло дифференциальной передачи.
2. Болт наливного отверстия корпуса дифференциальной передачи.
3. Обозначенный уровень.

Масло дифференциальной передачи

Измерение уровня масла в дифференциальной передаче

1. Установите мотовездеход на ровное место.
2. Открутите болт наливного отверстия и проверьте уровень масла. Он должен доходить до края отверстия. Если уровень масла недостаточный, добавьте соответствующее количество масла до достижения требуемого уровня.

ВНИМАНИЕ: _____

Убедитесь в том, что в корпус дифференциальной передачи не попало никаких посторонних предметов.

3. Установите болт наливного отверстия и затяните его с определенным крутящим моментом.

Крутящий момент затяжки:
Болт наливного отверстия:
23 Нм (2,3 м/кгс)

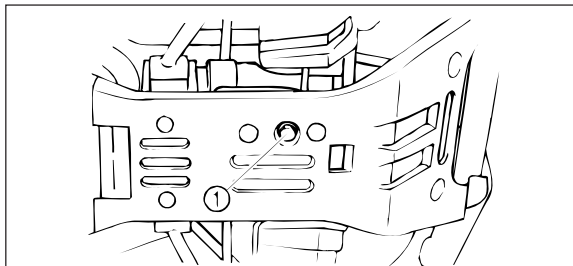

1. Болт для слива масла из дифференциальной передачи

Замена масла в дифференциальной передаче

1. Поставьте мотовездеход на ровное место.
2. Поставьте емкость для сбора масла под корпус дифференциальной передачи.
3. Открутите болт наливного отверстия и болт для слива масла.
4. Установите болт для слива масла и затяните его с определенным крутящим моментом.

Крутящий момент затяжки:

Болт для слива масла:

10 Нм (1,0 м/кгс)

5. Заполните корпус дифференциальной передачи маслом.

Рекомендуемая марка масла:
SAE 80 API "GL-4" Масло для гипоидной зубчатой передачи.
Объем масла:
Периодическая замена масла:
0,28 л
Полный объем:
0,33 л

ВНИМАНИЕ: _____

Убедитесь в том, что в корпус дифференциальной передачи не попало никаких посторонних предметов.

6. Установите болт наливного отверстия и затяните его с определенным крутящим моментом.
7. Проверьте утечку масла. Если она обнаружена, выясните причину.

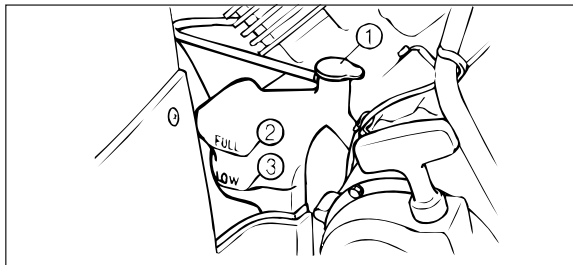

1. Крышка бачка с охлаждающей жидкостью
2. Отметка максимального уровня жидкости
3. Отметка минимального уровня жидкости

Система охлаждения

1. Проверьте уровень охлаждающей жидкости в бачке при холодном двигателе и его изменения с повышением температуры двигателя. Уровень жидкости должен находиться между максимальной и минимальной отметками.
2. Если уровень жидкости низкий, снимите панель D (см. порядок снятия и установки панели на стр. 8-8 - 8-9).

3. Снимите крышку с бачка с охлаждающей жидкостью, а затем долейте определенное количество жидкости или дистиллированной воды до соответствующего уровня.
4. Установите панель.

Емкость бачка с охлаждающей жидкостью:
0,30 л

ВНИМАНИЕ: _____

Жесткая или соленая вода вредна для двигателя. Если у вас нет дистиллированной воды, можно использовать мягкую воду.

ПРИМЕЧАНИЕ: _____

- В случае добавления воды как можно скорее обратитесь к дилеру компании Yamaha для проверки содержания антифриза в охлаждающей жидкости.
 - Работа вентилятора радиатора осуществляется автоматически. Вентилятор включается или выключается в зависимости от температуры охлаждающей жидкости в радиаторе.
-

Если мотовездеход перегревается, для более подробной информации см. стр. 8-73.

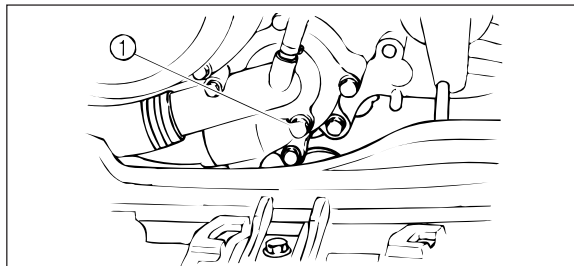

1. Болт для слива охлаждающей жидкости

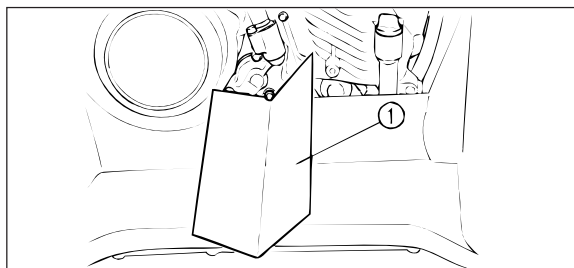

1. Желоб

Замена охлаждающей жидкости

⚠ ПРЕДУПРЕЖДЕНИЕ

Прежде чем снять крышку радиатора, подождите, пока двигатель и радиатор не остынут. Вы можете получить ожог в результате выброса горячей жидкости и пара, выходящего из радиатора под давлением. Во время открытия радиатора положите сложенную в несколько раз тряпку на крышку. Прежде чем полностью открыть крышку, дайте остаточному давлению выйти из радиатора.

1. Установите мотовездеход на ровное место.
2. Снимите панели E и F (см. порядок снятия и установки панели на стр. 8-14 - 8-15).
3. Поместите емкость под двигатель, а затем открутите болт для слива охлаждающей жидкости (для предотвращения разливания охлаждающей жидкости на упоры для ног исполь-

зуйте желоб или похожий предмет,
как показано на рисунке.)

4. Снимите передний багажник и панель
С (см. порядок снятия и установки па-
нели на стр. 8-11 - 8-13).

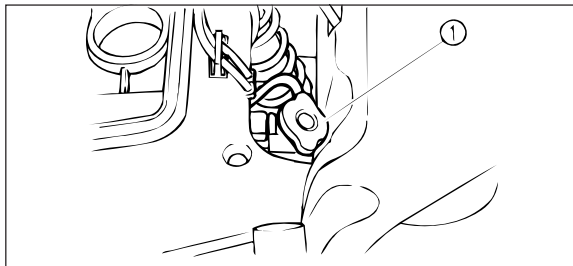

1. Крышка радиатора

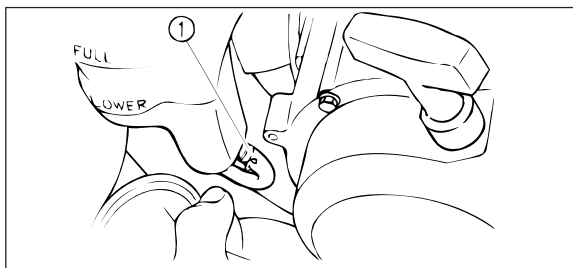

1. Шланг для слива охлаждающей жидкости из бачка

5. Снимите крышку радиатора.
6. Снимите крышку бачка с охлаждающей жидкостью.
7. Отсоедините шланг на боковой части бачка с охлаждающей жидкостью, а затем слейте жидкость из бачка.
8. После слива жидкости полностью промойте систему охлаждения, используя для этого чистую водопроводную воду.
9. В случае повреждения прокладки болта для слива охлаждающей жидкости замените ее, а затем затяните болт с определенным крутящим моментом.

Крутящий момент затяжки:
Болт для охлаждающей жидкости:
10 Нм (1,0 м/кгс)

10. Установите на место шланг бачка с охлаждающей жидкостью.
11. Залейте в радиатор охлаждающую жидкость рекомендуемого типа.

Рекомендуемый тип антифриза:

Этиленгликолевый антифриз высокого качества с содержанием замедлителя коррозии для двигателей из алюминиевого сплава.

Соотношение содержания антифриза и воды в смеси:

1:1

Полный объем:

1,8 л

Объем бачка с охлаждающей жидкостью

(до отметки максимального уровня):

0,3 л

ВНИМАНИЕ:

Жесткая или соленая вода вредна для двигателя. Если вы не можете достать дистиллированную воду, можно использовать мягкую воду.

12. Установите крышку радиатора.
13. Запустите двигатель и дайте ему поработать на холостом ходу в течение нескольких минут. Заглушите двигатель, а затем проверьте уровень охлаждающей жидкости в радиаторе. Если уровень низкий, долейте некоторое количество охлаждающей жидкости до края радиатора.
14. Заполните бачок с охлаждающей жидкостью до максимальной отметки.
15. Установите крышку бачка с охлаждающей жидкостью и проверьте отсутствие утечки жидкости.

ПРИМЕЧАНИЕ: _____

Если вы обнаружите утечку жидкости, обратитесь к дилеру компании Yamaha для проверки системы охлаждения.

16. Установите на место панели и передний багажник.

Кожухи оси

Проверьте защитные кожухи на отсутствие дыр и потертостей. Если вы обнаружите какое-либо повреждение, замените кожух в сервисном центре компании Yamaha.

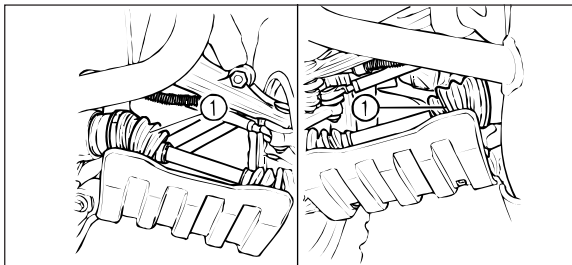

1. Кожух передней оси (x2 с каждой стороны)

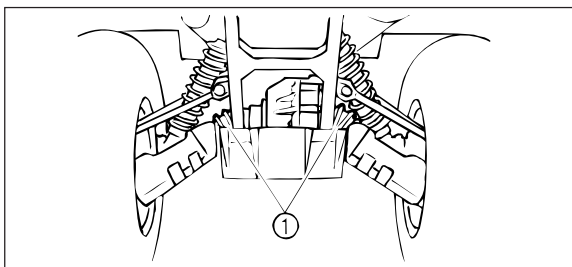

1. Кожух задней оси (x2 с каждой стороны)

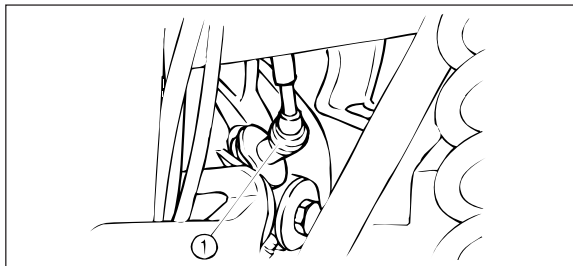

1. Колпак свечи зажигания

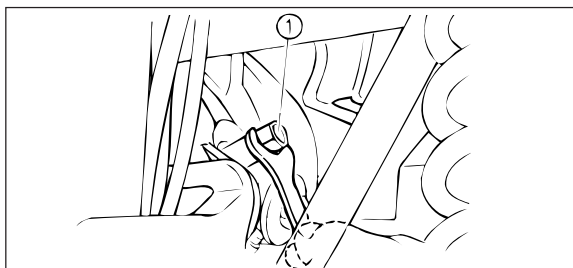

1. Ключ для свечи зажигания

Проверка свеч зажигания

Снятие

1. Снимите панель А (см. порядок снятия и установки панели на стр. 8-8).
2. Снимите колпак свечи зажигания.
3. Для отворачивания свечи зажигания используйте ключ из набора инструментов.

Проверка

Свеча зажигания является одним из важных компонентов двигателя. Кроме того, проверка состояния свечи легко осуществима. Состояние свечи зажигания указывает на техническое состояние двигателя в целом.

Для нормально эксплуатируемого мотовездехода идеальным цветом изолятора должен быть желтовато-коричневый цвет.

Не пытайтесь сами обнаружить такие неисправности.

Для этого обратитесь к дилеру компании Yamaha. Вам необходимо периодически снимать и проверять состояние свечей, поскольку высокая температура и нагар могут стать причиной выхода свечи из строя. Если разрушение электрода слишком большое либо наблюдается слишком большое скопление сажи и нагара, вам следует заменить свечу зажигания на новую.

Установленный тип свечи зажигания:
DPR8EA-9(NGK)

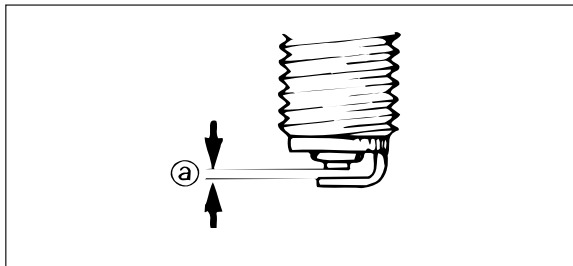

а. Зазор свечи зажигания

Установка

1. Измерьте зазор свечи зажигания проволочным толщиномером и, в случае необходимости, отрегулируйте зазор в соответствии с техническим требованием.

Зазор свечи зажигания:
0,8~0,9 мм

2. Очистите поверхность прокладки. Удалите сажу с резьбы.
3. Установите свечу и затяните с определенным крутящим моментом.

Крутящий момент затяжки:
Свеча зажигания:
17,5 Нм (1,75 м/кгс)

ПРИМЕЧАНИЕ: _____

Если во время установки свечи у вас нет ключа с регулируемым крутящим моментом, точным показателем правильного усилия затяжки является 1/4 до 1/2 усилия от руки затяжки. Как можно скорее затяните свечу с определенным крутящим моментом.

4. Установите колпачок свечи зажигания.
5. Установите панель.

Очистка воздушного фильтрующего элемента

ПРИМЕЧАНИЕ: _____

На нижней стороне корпуса воздушного фильтра прикреплен контрольный шланг. Если в этом шланге соберется пыль или вода, прочистите шланг и очистите воздушный фильтрующий элемент и корпус воздушного фильтра.

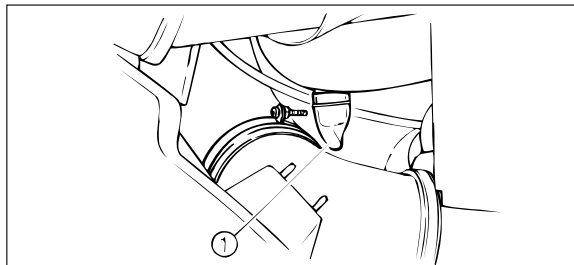

1. Контрольный шланг корпуса воздушного фильтра

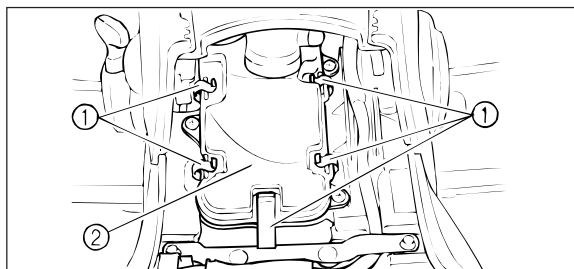

1. Зажим (x5)
2. Крышка воздушного фильтра

1. Снимите сиденье (см. порядок снятия и установки сиденья на стр. 4-25).
2. Снимите крышку корпуса воздушного фильтра, для чего отцепите фиксаторы.

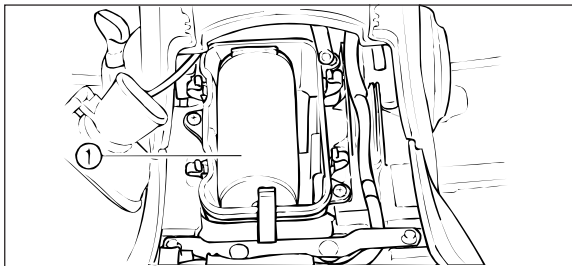

1. Воздушный фильтрующий элемент

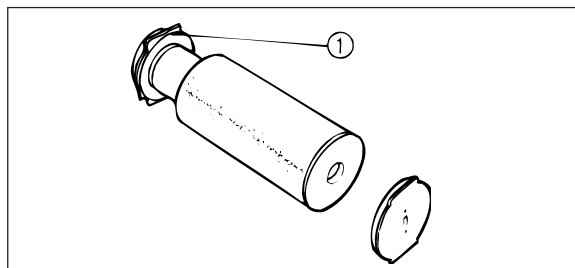

1. Направляющая воздушного фильтра

3. Снимите фильтрующий элемент и выньте его из рамы.
4. Осторожно, но тщательно промойте фильтрующий элемент в растворе.

⚠ ПРЕДУПРЕЖДЕНИЕ

Для очистки воздушного фильтрующего элемента всегда используйте очищающий раствор. Запрещается использовать легковоспламеняющиеся жидкости или бензин для очистки воздушного фильтрующего элемента, поскольку двигатель может загореться и взорваться.

5. Отожмите лишнюю жидкость из фильтрующего элемента и высушите его.

ВНИМАНИЕ:

Не закручивайте фильтрующий элемент во время выжимания лишней жидкости.

6. Проверьте фильтрующий элемент и замените его в случае повреждения.

7. Нанесите на фильтрующий элемент слой керосина для воздушного фильтра. Если у вас нет такого типа керосина, можно использовать моторное масло.

ПРИМЕЧАНИЕ: _____

Фильтрующий элемент должен быть влажным, но не слишком мокрым.

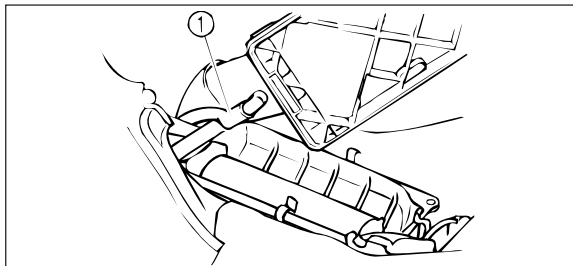

1. Дыхательный шланг.

8. Вставьте фильтрующий элемент в раму.
9. Установите узел фильтрующего элемента.
10. Установите крышку воздушного фильтра и убедитесь в том, что шланг подсоединен.

ПРИМЕЧАНИЕ: _____

Фильтрующий элемент воздушного фильтра необходимо прочищать через каждые 20 - 40 часов эксплуатации. В регионах с повышенным содержанием пыли очистка и смазка фильтра должны осуществляться более часто. Каждый раз, при проведении технического обслуживания фильтрующего элемента, проверяйте отверстие для впуска воздуха на отсутствие засорений. Проверьте резиновое соединение воздушного фильтра с карбюратором и крепеж трубопровода на герметичность. Затяните все крепежные детали во избежание возможности попадания в двигатель нефильтрованного воздуха.

ВНИМАНИЕ: _____

Запрещается запускать двигатель со снятым фильтрующим элементом. Нефильтрованный воздух может попасть в двигатель и стать причиной его повышенного износа и возможного выхода из строя. Кроме того, эксплуатация двигателя без фильтрующего элемента влияет на впрыск карбюратора с дальнейшим его ухудшением, а также на возможный перегрев двигателя.

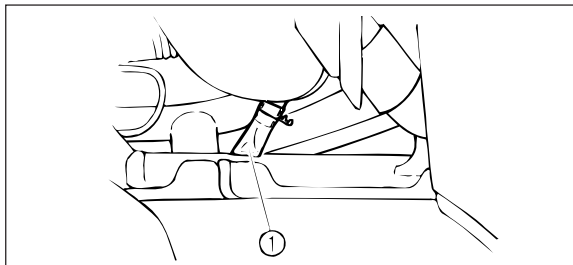

1. Контрольный шланг вентиляционного канала клиноременной передачи (Левая сторона)

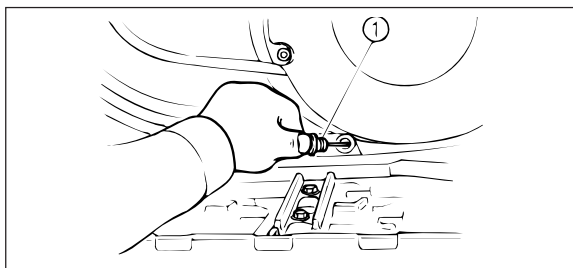

1. Сливная пробка корпуса клиноременной передачи

Контрольный шланг вентиляционно-го канала клиноременной передачи

Если в контрольном шланге вентиляционного канала клиноременной передачи собирается пыль или вода, снимите шланг и прочистите его.

Сливная пробка корпуса клиноременной передачи

После преодоления водной преграды, глубина которой была достаточной для того, чтобы вода могла попасть в корпус клиноременной передачи, открутите эту пробку и слейте воду из корпуса.

ПРИМЕЧАНИЕ: _____

Если после откручивания пробки из корпуса клиноременной передачи вылилось большое количество воды, предоставьте дилеру компании Yamaha возможность провести проверку мотовездехода, т.к. вода может оказать отрицательное воздействие на другие детали машины.

Регулировка карбюратора

Карбюратор является главным узлом двигателя и требует очень сложной регулировки. Основные компоненты регулировки должны осуществляться официальным дилером компании Yamaha, который обладает для этого профессиональными навыками и опытом. Однако регулировка холостого хода может осуществляться и самим пользователем как часть программы технического обслуживания.

ВНИМАНИЕ: _____

Карбюраторы поставляются на завод компании Yamaha после проведения многочисленных проверок. Результатом изменения регулировок лицом, не обладающим для этого достаточными техническими познаниями, могут стать неудовлетворительная работа двигателя и нанесение повреждений.

Регулировка холостого хода

ПРИМЕЧАНИЕ:

Для этой цели должен использоваться диагностический тахометр.

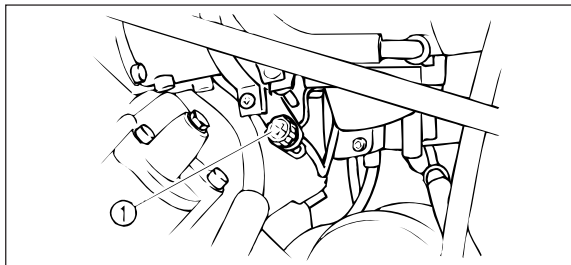

1. Винт регулировки холостого хода

1. Запустите двигатель и прогрейте его в течение нескольких минут со скоростью вращения от 1000 до 2000 оборотов в минуту. Время от времени произвольно увеличивайте число оборотов до 4000 - 5000 оборотов в минуту. Двигатель можно считать прогретым, если он быстро реагирует на изменение положения рукоятки газа.
2. Снимите панель D (см. порядок снятия и установки панели на стр. 8-8 - 8-9).
3. Подсоедините тахометр и установите параметры холостого хода на определенное значение, регулируя скорость холостого хода регулировочным винтом. Поворачивайте винт на

увеличение скорости двигателя, а затем на ее уменьшение.

Заданное значение скорости холостого хода:

1450~1550 об/мин

4. Установите панель.

Регулировка зазора клапанов

Зазор клапанов изменяется в процессе эксплуатации, что приводит к неправильной подаче топлива и воздуха или к износу двигателя. Для предотвращения этого необходимо периодически осуществлять регулировку клапанов. Такая процедура, тем не менее, должна осуществляться профессиональным механиком компании Yamaha.

Регулировка положения рычага дроссельной заслонки

ПРИМЕЧАНИЕ: _____

Перед регулировкой люфта рычага дроссельной заслонки отрегулируйте холостой ход двигателя.

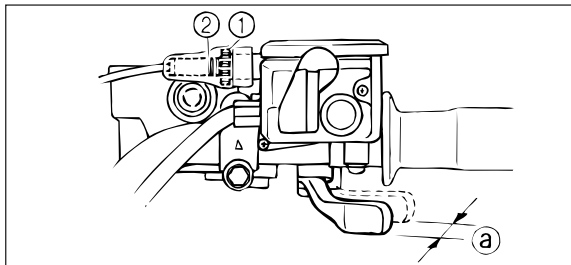

- 1. Контргайка
- 2. Регулировочный болт
- а. Люфт

1. Ослабьте контргайку.
2. Поворачивайте регулировочный болт до тех пор, пока люфт рычага дроссельной заслонки не будет в пределах 3~5 мм.
3. Затяните контргайку.

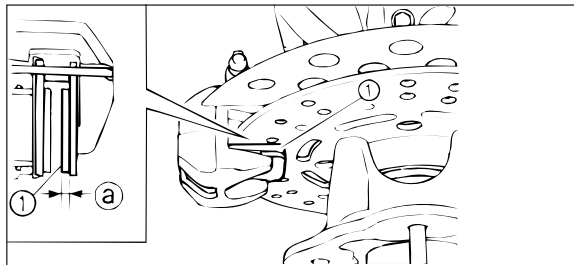

- 1. Тормозная колодка
- a. Предел износа: 1 мм

Проверка передних тормозных колодок

Проверяйте тормозные колодки на износ и отсутствие повреждений. Если толщина тормозной колодки меньше заданной величины, замените колодки в сервисном центре компании Yamaha.

ПРИМЕЧАНИЕ:

Для проверки состояния тормозных колодок необходимо снять колеса. См. порядок снятия и установки колес на стр. 8-61.

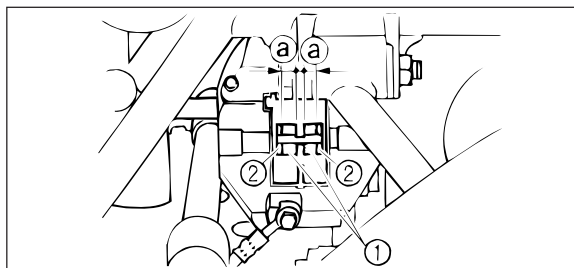

- 1. Тормозная колодка
- 2. Пластинка тормозной колодки
- a. Предел износа: 1 мм

Проверка задних тормозных колодок

Проверяйте тормозные колодки на износ и отсутствие повреждений. Если толщина тормозной колодки меньше заданной величины, замените колодки в сервисном центре компании Yamaha.

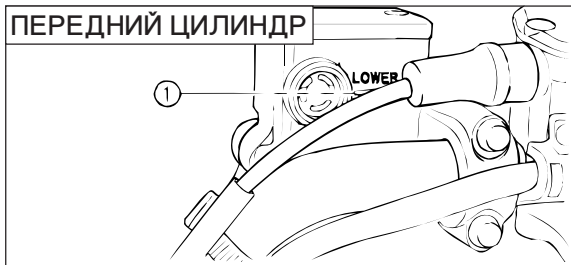

1. Отметка минимального уровня

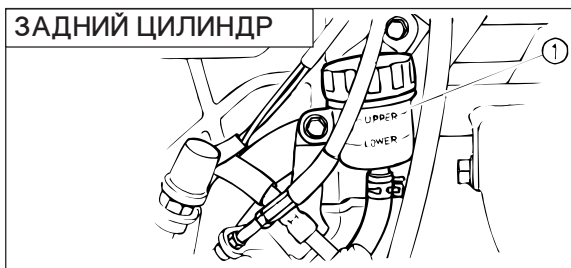

1. Отметка максимального уровня

Проверка уровня тормозной жидкости

Недостаточный уровень тормозной жидкости может привести к попаданию воздуха в тормозную систему, что может стать причиной неэффективной работы тормозов.

Перед вождением проверьте, чтобы уровень тормозной жидкости находился выше минимальной отметки, а при необходимости - долейте. Бачок тормозной жидкости заднего главного цилиндра находится за панелью В (См. порядок снятия и установки панели на стр. 8-10.)

Соблюдайте следующие предосторожности:

1. Во время проверки уровня тормозной жидкости верхний уровень бачка главного цилиндра должен быть заполнен жидкостью. Для достижения этого используйте рычаги управления.

- Используйте тормозную жидкость только указанного типа. Результатом применения другого типа жидкости может стать разрушение резиновых уплотнений, что повлечет за собой течь тормозной жидкости и неудовлетворительную работу тормозов.
- Тормозная жидкость может испортить окрашенные или пластиковые детали мотовездехода. Немедленно вытрите разлитую жидкость.
- Если уровень тормозной жидкости снижается, обратитесь в сервисный центр компании Yamaha для выяснения причины.

Рекомендуемый тип тормозной жидкости: DOT 4

- Производите пополнение тормозной системы, используя тормозную жидкость того же типа. Смешивание разных типов жидкостей может привести к губительной химической реакции и к плохой работе тормозов.
- Во время пополнения следите за тем, чтобы вода не попала в бачок главного тормозного цилиндра. Вода значительно снижает точку кипения жидкости и может стать причиной образования паровой пробки.

Замена тормозной жидкости

1. Полная замена тормозной жидкости должна выполняться только обученным специалистом сервисного центра компании Yamaha.
2. Замена следующих деталей во время периодического технического обслуживания или при их повреждении или протекании должна осуществляться дилером компании Yamaha:
 - Производите замену резиновых уплотнений каждые два года эксплуатации.
 - Производите замену всех шлангов каждые четыре года эксплуатации.

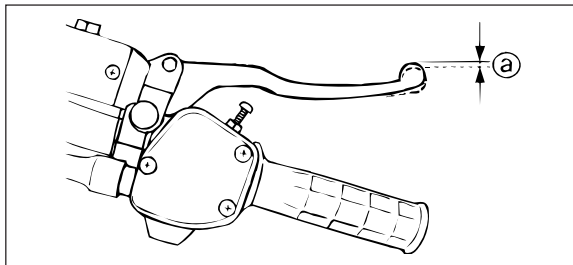

а. Люфт

Регулировка передних тормозов

Рычаг переднего тормоза не должен иметь люфта на конце рычага. В противном случае, обратитесь к дилеру компании Yamaha для проведения регулировки.

⚠ ПРЕДУПРЕЖДЕНИЕ

Эксплуатация мотовездехода с неправильно отрегулированными или отремонтированными тормозами может стать причиной потери возможности замедления движения и привести к несчастному случаю.

После проведения обслуживания:

- Убедитесь в том, что тормоза работают равномерно и с соответствующим люфтом.
- Убедитесь в том, что тормоза не оказывают гидродинамического сопротивления.
- Убедитесь в том, что тормоза не “мягкие”. В тормозной системе не должно оставаться воздуха.

Замена деталей тормозной системы требует профессиональных знаний. Эта процедура должна выполняться дилером компании Yamaha.

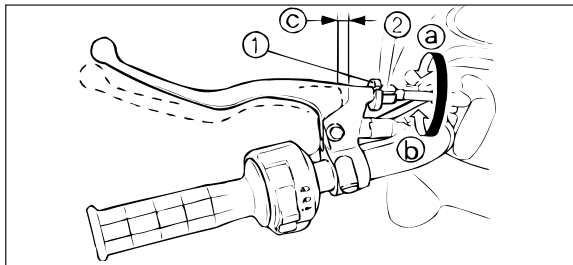

1. Контргайка
2. Регулировочный болт
- с. Люфт

Регулировка задних тормозов

Регулировка люфта рычага задних тормозов

Люфт рычага задних тормозов должен быть в пределах от 0,5 до 2 мм.

1. Ослабьте контргайку.
2. Поверните регулировочный болт в направлении (a) для увеличения люфта, и в направлении (b) для уменьшения люфта.
3. Затяните контргайку.

Если вы не можете осуществить правильную регулировку, обратитесь к дилеру компании Yamaha для выполнения этой операции.

ПРИМЕЧАНИЕ: _____

При регулировке люфта рычага задних тормозов:

- Убедитесь в том, что вы не нажали на педаль тормоза.
- Убедитесь в том, что педаль тормоза не двигается.

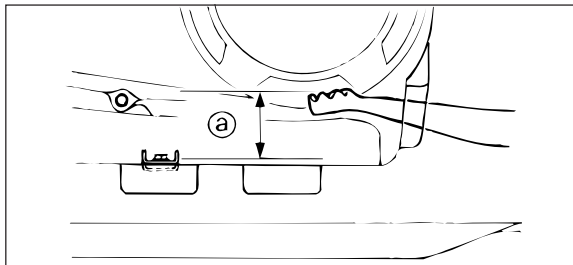

a. 45 мм

Регулировка высоты педали задних тормозов

ПРИМЕЧАНИЕ: _____

Отрегулируйте задние тормоза перед проведением проверки задних тормозных колодок.

Верхняя часть педали тормоза должна находиться на высоте 45 мм от уровня подножки. Если высота не соответствует данному значению, обратитесь к дилеру компании Yamaha для проведения регулировки.

⚠ ПРЕДУПРЕЖДЕНИЕ _____

Эксплуатация мотовездехода с неправильно отрегулированными или отремонтированными тормозами может стать причиной потери возможности замедления движения и привести к несчастному случаю.

После проведения обслуживания:

- Убедитесь в том, что тормоза работают равномерно и с соответствующим люфтом.

- Убедитесь в том, что тормоза не оказывают гидродинамического сопротивления.
- В тормозной системе не должно оставаться воздуха.

Замена деталей тормозной системы требует профессиональных знаний. Эта процедура должна выполняться дилером компании Yamaha.

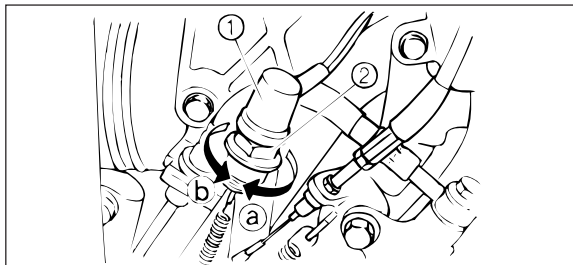

1. Переключатель сигнализации включения задних тормозов
2. Регулировочный болт

Регулировка переключателя сигнализации включения задних тормозов

Переключатель сигнализации включения задних тормозов, который приводится в действие от тормозной педали и тормозных рычагов, считается отрегулированным надлежащим образом в том случае, когда сигнализация включения тормозов загорается перед моментом начала торможения. В случае необходимости, отрегулируйте переключатель сигнализации включения тормозов следующим образом.

Поворачивайте регулировочный болт, одновременно удерживая переключатель сигнализации включения задних тормозов в нажатом положении. Для того чтобы сигнализация включения тормозов загоралась раньше, поверните регулировочный болт в направлении (a). Для того, чтобы сигнализация включения тормозов загоралась позднее, поверните регулировочный болт в направлении (b).

Проверка и смазка тросов

⚠ ПРЕДУПРЕЖДЕНИЕ

Регулярно проверяйте состояние тросов и заменяйте их в случае повреждения. Результатом воздействия коррозии может стать повреждение внешней оболочки троса управления. Тросы также могут изнашиваться и ломаться. В результате этого работа тросов управления может стать невозможной, что приведет к несчастному случаю или травме.

Смазывайте внутренние тросы и их концы. Если работа тросов происходит с урывками, обратитесь к дилеру компании Yamaha для их замены.

Рекомендуемая смазка:
Моторное масло

Смазка рычага и педали тормоза

Смажьте поворотные части.

Рекомендуемая смазка:
Смазка на основе литиевого мыла.
(многоцелевая смазка)

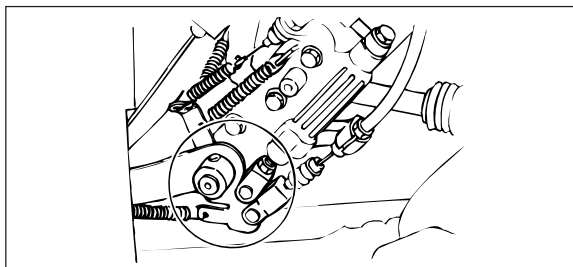
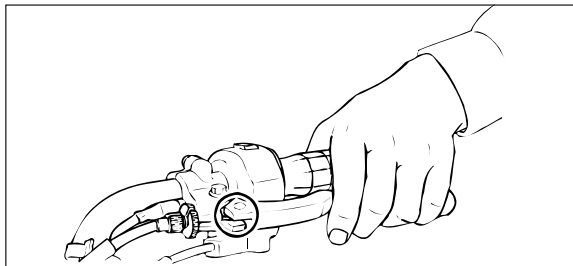

Смазывание верхнего и нижнего задних шарниров

Смажьте верхний и нижний шарниры

Рекомендуемая смазка:

Смазка на основе литиевого мыла



1. Патрубок нагнетателя смазки верхнего шарнира
2. Патрубок нагнетателя смазки нижнего шарнира

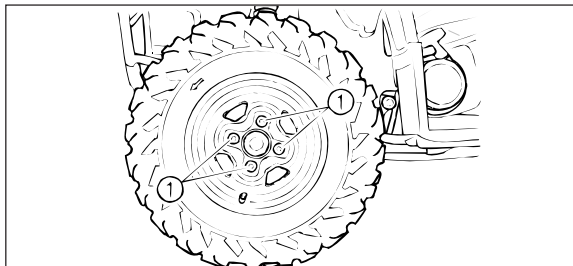

1. Коническая гайка (x4)

Снятие колес

1. Поднимите колесо, для чего поставьте под раму соответствующую подставку.
2. Открутите гайки с колес.
3. Снимите колесо.

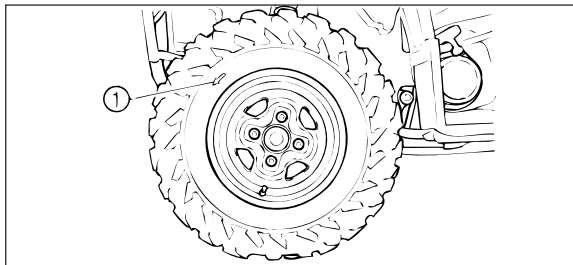

1. Стрелочный указатель

Установка колеса

Для установки колеса выполните процедуру снятия в обратном порядке.

ПРИМЕЧАНИЕ: _____

Стрелочный указатель ↻ должен указывать на направление вращения колеса.

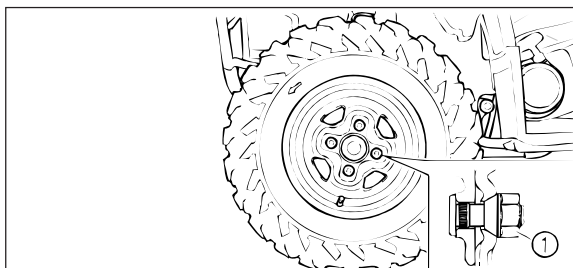

1. Коническая гайка

1. Конические колесные гайки используются для крепления как передних, так и задних колес. Установите гайку коническим концом к колесу.
2. Затяните гайку колеса с определенным крутящим моментом.

Крутящий момент затяжки гайки колеса:

Переднее колесо: 55 Нм (5,5 м/кгс)

Заднее колесо: 55 Нм (5,5 м/кгс)

Аккумуляторная батарея

Настоящий мотовездеход оснащен аккумуляторной батареей герметичного типа. Однако нет необходимости проверять электролит или добавлять дистиллированную воду в батарею. Если вам кажется, что батарея разрядилась, обратитесь к дилеру компании Yamaha.

ВНИМАНИЕ:

Не пытайтесь снять герметичную крышку корпуса батареи. Вы можете ее повредить.

⚠ ПРЕДУПРЕЖДЕНИЕ

Электролит, содержащийся в батарее, ядовит, опасен и может причинить серьезный ожог и т.д., поскольку содержит серную кислоту. Избегайте попадания электролита на кожу, в глаза или на одежду.

В случае попадания электролита:

- **ПРИ ВНЕШНЕМ КОНТАКТЕ:** промойте водой.
- **ПРИ ВНУТРЕННЕМ КОНТАКТЕ:** выпейте большое количество воды или молока. Затем примите молоко из магнезии, сырое яйцо или растительное масло. Немедленно вызовите врача.
- **ПРИ КОНТАКТЕ С ГЛАЗАМИ:** промойте водой в течение 15 минут и обратитесь к врачу.

В аккумуляторных батареях образуются взрывоопасные газы. Производите зарядку батареи в закрытом помещении вдали от каких-либо источников огня, например, искр, открытого огня, зажженных сигарет и др., обеспечьте надлежащую вентиля-

цию. Во время работы вблизи батареи надевайте защитные приспособления для глаз.

ХРАНИТЕ ВДАЛИ ОТ ДЕТЕЙ.

Обслуживание аккумуляторной батареи

1. Если мотовездеход не используется в течение одного месяца или более, снимите батарею и храните ее в прохладном темном месте. Перед повторной установкой выполните полную зарядку батареи.

ВНИМАНИЕ:

Для зарядания аккумуляторной батареи герметичного типа требуется специальное зарядное устройство (с постоянным напряжением/мощностью тока или с постоянным напряжением). Применение стандартного зарядного устройства сокращает срок службы батареи.

2. При установке батареи на свое место убедитесь в правильности подсоединения контактов.

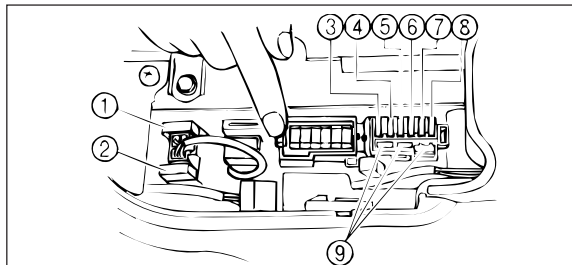

1. Главный предохранитель
2. Запасной предохранитель
3. Предохранитель фары
4. Предохранитель системы зажигания
5. Предохранитель гнезда постоянного тока
6. Предохранитель включения полного привода
7. Предохранитель контрольной системы
8. Предохранитель спидометра (запасной)
9. Запасной предохранитель (x3)

Замена предохранителей

1. Корпус главного предохранителя и блок предохранителей устанавливаются под сиденьем.
2. Если предохранитель перегорел, отключите основной выключатель и установите новый предохранитель определенной силы тока. Затем включите переключатели. Если предохранитель сразу же перегорает, проконсультируйтесь у дилера компании Yamaha.

Характеристики предохранителей:

Главный предохранитель:	30 А
Предохранитель фары:	15 А
Предохранитель системы зажигания:	10 А
Предохранитель гнезда постоянного тока	10 А
Предохранитель включения полного привода	3 А
Предохранитель контрольной системы	10 А
Предохранитель спидометра (запасной)	10 А

⚠ ПРЕДУПРЕЖДЕНИЕ

Всегда используйте предохранитель соответствующей силы тока. Запрещается использовать вместо предохранителя какой-либо токопроводящий предмет. Не соответствующий тип предохранителя может нанести повреждение электрической системе, что, в свою очередь, может стать причиной возникновения пожара.

ВНИМАНИЕ:

Для предотвращения короткого замыкания во время проверки или замены предохранителей отключите основной выключатель.

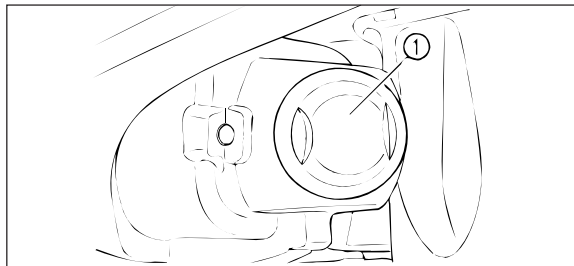

1. Крышка

Замена лампы фары

Если лампа фары перегорела, замените ее следующим способом:

1. Снимите крышку с задней части фары.

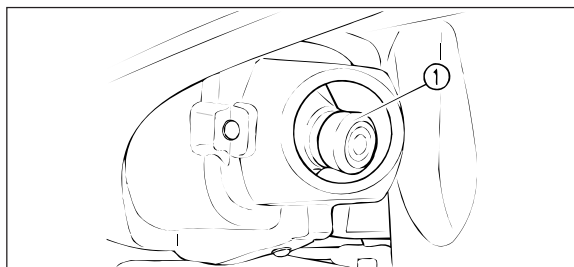

1. Крышка держателя электрической лампы

2. Снимите крышку держателя электрической лампы

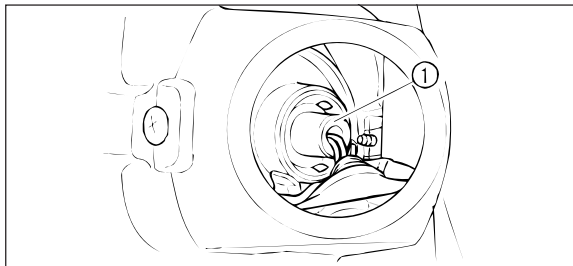

1. Держатель фары

3. Снимите держатель фары, для чего поверните его против часовой стрелки.
4. Выньте неисправную лампу. Для этого нажмите на нее и поверните против часовой стрелки.

⚠ ПРЕДУПРЕЖДЕНИЕ

Лампа фары сильно нагрета во время работы и некоторое время после ее выключения. Подождите, пока лампа остынет, прежде чем дотрагиваться до нее или снимать ее. Вы можете получить ожог. Кроме того, может начаться пожар, если лампа соприкоснется с легковоспламеняющимся материалом.

5. Установите новую лампу. Для этого нажмите на нее и поверните по часовой стрелке.
6. Установите держатель лампы, для чего поверните его по часовой стрелке.
7. Установите крышку держателя лампы.

Регулировка луча фары

ВНИМАНИЕ: _____

Рекомендуется отрегулировать луч света в сервисном центре компании Yamaha.

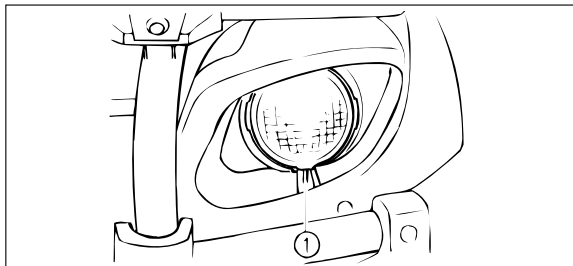

1. Регулировочный винт направления луча фары

1. Вертикальная регулировка:
Для поднятия луча поверните регулировочный винт по часовой стрелке.
Для опускания луча поверните регулировочный винт против часовой стрелки.

Замена ламп заднего света или сигнала тормоза

1. Снимите держатель лампы (вместе с лампой), для чего поверните его против часовой стрелки.
2. Выньте неисправную лампу из держателя, нажимая на нее и поворачивая против часовой стрелки.
3. Установите новую лампу в держатель. Для этого нажмите на лампу и поверните ее по часовой стрелке.
4. Установите держатель лампы (вместе с лампой), поворачивая ее по часовой стрелке.

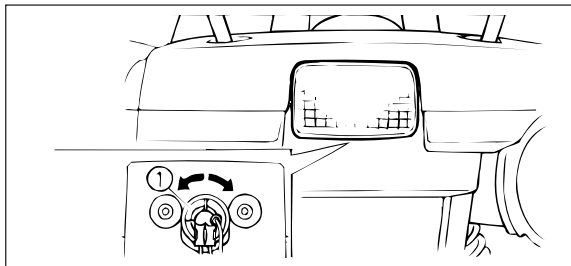

1. Держатель фары

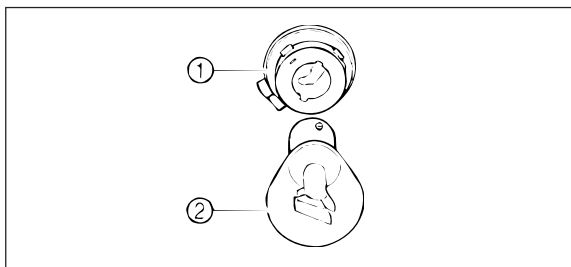

1. Держатель фары
2. Фара

Устранение неисправностей

Во время эксплуатации могут случаться некоторые поломки, несмотря на то, что машины компании Yamaha проходят всестороннюю проверку перед отправкой с завода потребителю.

Любая проблема, касающаяся топливной системы, степени сжатия или зажигания, может стать причиной плохого запуска двигателя и потери мощности. В карте обнаружения и устранения неисправностей представлен быстрый и простой способ проведения проверки. Если вашему мотовездеходу требуется ремонт, отгоните его в сервисный центр компании Yamaha. Опытные техники центра обладают достаточным опытом и хорошо оснащены технически для проведения квалифицированного обслуживания вашей машины. Мы рекомендуем вам использовать только оригинальные запасные части производства компании Yamaha для установки на вашу машину. Поддельные запасные части могут выглядеть точно так же, как и

произведенные компанией Yamaha, однако, зачастую только внешне.

Следовательно, они имеют более короткий срок службы и могут повлечь дополнительные затраты на ремонт.

⚠ ПРЕДУПРЕЖДЕНИЕ

Не курите во время проверки топливной системы. Топливо может воспламениться и взорваться, результатом чего может стать получение серьезных травм и повреждений. Убедитесь в том, что в зоне проверки нет источников открытого огня, включая сигнальные лампы нагревателей воды и плит.

Карта обнаружения и устранения неисправностей

Проблемы с запуском или неудовлетворительная работа двигателя

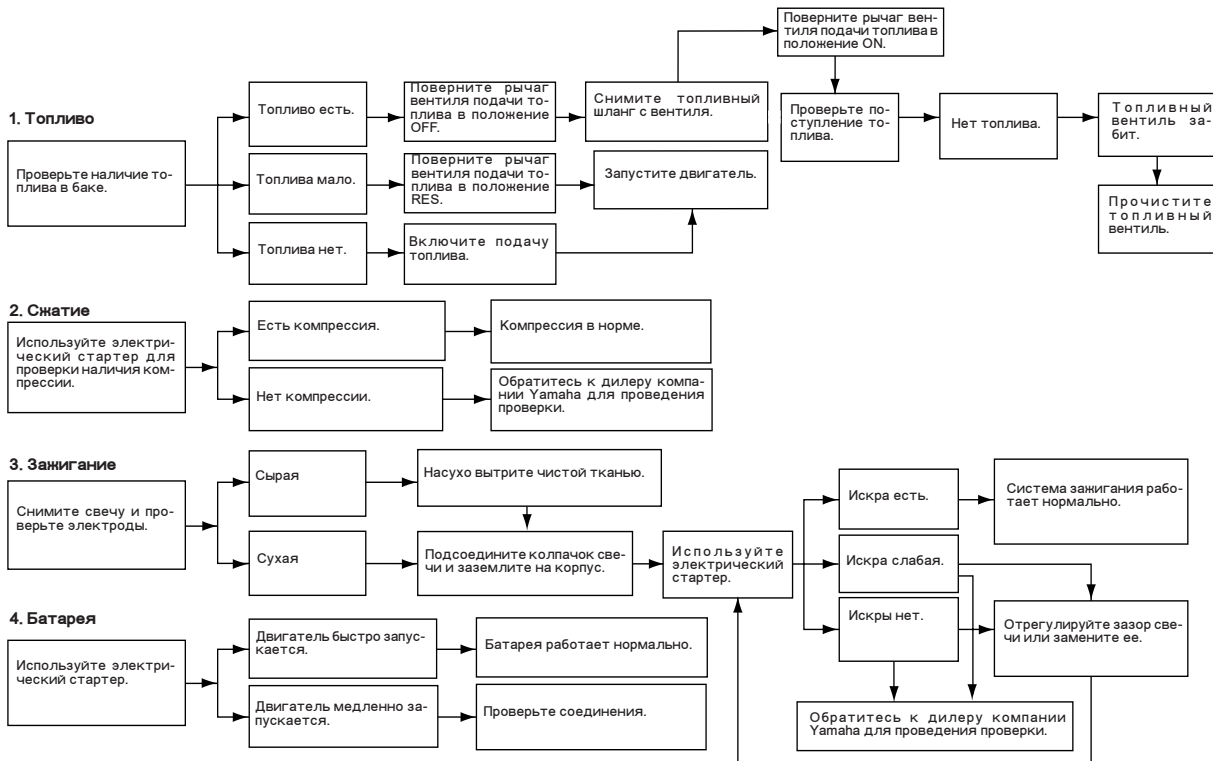

Перегрев двигателя

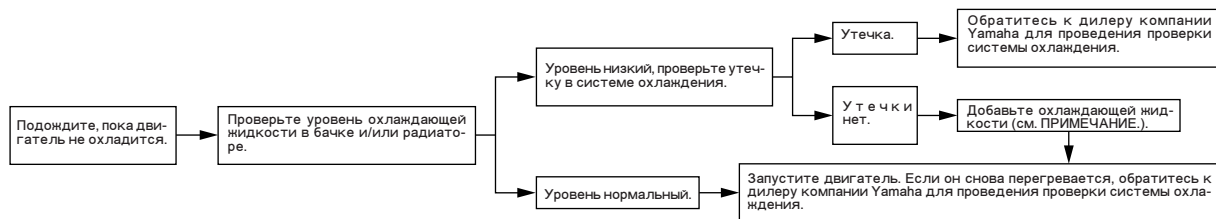

ПРИМЕЧАНИЕ

Если есть трудности с доставкой соответствующего типа охлаждающей жидкости, то в качестве временного заменителя может подойти водопроводная вода, с условием, что она будет заменена охлаждающей жидкостью как можно скорее.

⚠ ПРЕДУПРЕЖДЕНИЕ

Перед снятием крышки радиатора подождите, пока двигатель и радиатор остынут. Вы можете получить ожог в результате выброса горячей жидкости и пара, выходящего из радиатора под давлением. Во время открытия радиатора положите сложенную в несколько раз ткань на крышку. Прежде чем полностью открыть крышку, дайте остаточному давлению выйти из радиатора.

ОЧИСТКА И ХРАНЕНИЕ

А. ОЧИСТКА

Проведение полной очистки мотовездехода улучшит не только его внешний вид, но и общие характеристики и, кроме того, продлит срок службы многих компонентов.

1. Перед очисткой машины:
 - a. Закройте выходной конец выхлопной трубы, чтобы предотвратить попадание воды. Для этого можно использовать пластиковый колпак или полосу из твердой резины.
 - b. Убедитесь в том, что свеча зажигания и все крышки заливной горловины установлены надлежащим образом.
2. Если корпус двигателя сильно загрязнен, нанесите кистью обезжиривающее средство. Не применяйте это средство для очистки осей колес.

3. Смойте грязь и обезжиривающее средство поливочным шлангом. Напор воды должен подаваться только под соответствующим давлением.

ВНИМАНИЕ: _____

Избыточное давление воды может стать причиной ее просачивания в колесные подшипники, тормоза, уплотнения трансмиссии и электрические приборы и вызвать их повреждение. Большие затраты на проведение ремонта могут появиться в результате подачи моющих средств под повышенным давлением, как, например, при использовании платных моек.

4. После того, как большая часть загрязнений была смыта, промойте все поверхности теплой водой и мягким мыльным раствором. Для очистки труднодоступных мест можно использовать старую зубную щетку или бутылочный ершик.
5. Немедленно промойте мотовездеход чистой водой и насухо вытрите все поверхности чистым замшевым полотенцем или мягкой впитывающей тряпкой.

6. Промойте сиденье моющим средством для очистки виниловой обивки, чтобы она была эластичной и гладкой.

7. Все окрашенные и хромированные поверхности можно обработать автомобильной пастой. Старайтесь не смешивать моющее средство с пастой, поскольку большое содержание абразивных материалов может повредить краску или защитное покрытие. После окончания работ запустите двигатель и дайте ему поработать несколько минут на холостом ходу.

⚠ ПРЕДУПРЕЖДЕНИЕ

Мокрые тормоза могут снизить способность машины замедлять движение и увеличивают вероятность несчастного случая. После мойки проверьте тормоза. Для того чтобы дать тормозным колодкам высохнуть, нажмите на тормоз несколько раз во время езды на малой скорости.

В. ХРАНЕНИЕ

При долгосрочном хранении (более 60 дней) необходимо выполнить некоторые процедуры, предотвращающие ухудшение технического состояния мотовездехода. После полной очистки машины подготовьте ее для хранения следующим образом:

1. Заполните бак свежим топливом с добавлением стабилизирующей добавки (если имеется).

ПРИМЕЧАНИЕ

Использование стабилизирующей добавки исключает необходимость слива топлива из системы. Проконсультируйтесь с дилером компании Yamaha в случае, если лучшим вариантом будет слив топлива.

2. Снимите свечу зажигания, влейте примерно одну столовую ложку моторного масла марки SAE 10W30 или 20W40 в отверстие для свечи зажигания и установите свечу на место.

Заземлите провод свечи зажигания и, используя стартер, прокрутите двигатель несколько раз, чтобы масло покрыло стенки цилиндра.

3. Нанесите смазку на все тросы управления.
4. Установите раму на подставки таким образом, чтобы все колеса оказались в подвешенном состоянии.

5. Закрепите пластиковый колпак на выхлопной трубе для предотвращения попадания влаги.
6. При хранении во влажной атмосфере или атмосфере с большим содержанием солей нанесите на все металлические поверхности тонкую масляную пленку. Не покрывайте масляной пленкой резиновые детали и сиденье.
7. Снимите аккумуляторную батарею и зарядите ее. Храните ее в сухом месте и выполняйте подзарядку один раз в месяц. Не храните батарею в слишком теплом или холодном помещении (при температуре ниже 0°C или выше 30°C).

ПРИМЕЧАНИЕ: _____

Перед постановкой машины на хранение проведите необходимый ремонт.

ТЕХНИЧЕСКИЕ ХАРАКТЕРИСТИКИ

Модель	YFM660FWA
Размеры: Габаритная длина Габаритная ширина Габаритная высота Высота до сиденья Колесная база Минимальный дорожный просвет Минимальный радиус разворота	2085 мм 1150 мм 1210 мм 880 мм 1275 мм 275 мм 3200 мм
Полный вес: С залитым маслом и полным топливным баком	290 кг
Уровень шума и вибрации: Уровень шума (по стандарту 77/311/ЕЕС) Уровень вибрации на сиденье (по стандарту EN1032, ISO5008) Уровень вибрации на руле (по стандарту EN1032, ISO5008)	80 дБ (А) Не превышает 0,5 м/с ² 2,8 м/с ²
Двигатель: Тип двигателя Расположение цилиндров Объем Внутренний диаметр x длина хода поршня	4-тактный, водяного охлаждения, с системой SOHC Одноцилиндровый, с наклоном вперед 660 см ³ 100x84 мм

Модель	YFM660FWA
Моторное масло: Количество: Регулярная замена масла С заменой масляного фильтра Полный объем	1,9 л 2,0 л 2,2 л
Трансмиссионное масло: Тип Объем: Регулярная замена масла Полный объем	SAE80 API "GL-4" для гипоидной передачи 0,25 л 0,30 л
Масло дифференциальной передачи: Тип Объем: Регулярная замена масла Полный объем	SAE80 API "GL-4" для гипоидной передачи 0,28 л 0,33 л
Воздушный фильтр:	Фильтрующий элемент мокрого типа
Топливо: Тип Емкость топливного бака Резервное количество топлива	Для Европы: ТОЛЬКО НЕЭТИЛИРОВАННЫЙ БЕНЗИН С ОКТАНОВЫМ ЧИСЛОМ НЕ МЕНЕЕ 82 Для Океании ТОЛЬКО НЕЭТИЛИРОВАННЫЙ БЕНЗИН 20 л 3,5 л

Модель	YFM660FWA
Тип фары:	Криптонная лампа
<p>Напряжение лампы, мощность (в ваттах) x количество:</p> <p>Передняя фара Задняя/тормозная фара</p> <p>Световой указатель:</p> <p>Световой указатель нейтральной передачи Световой указатель заднего хода Световая сигнализация температуры охлаждающей жидкости Индикатор стояночного положения Индикатор включения повышающей передачи Индикатор включения понижающей передачи Индикатор блокировки дифференциала</p> <p>Характеристики предохранителей:</p> <p>Главный предохранитель Предохранитель фары Предохранитель системы зажигания Предохранитель дополнительного гнезда постоянного тока Предохранитель включения полного привода Предохранитель системы сигнализации Предохранитель спидометра (запасной)</p>	<p>12 В, 30 Вт/30 Вт x 2 12 В, 21 Вт/5 Вт x 1</p> <p>Светодиод x 1 Светодиод x 1 Светодиод x 1</p> <p>Светодиод x 1 Светодиод x 1 Светодиод x 1 Светодиод x 1</p> <p>30 А 15 А 10 А 10 А</p> <p>3 А 10 А 10 А</p>

КАК ПОЛЬЗОВАТЬСЯ ТАБЛИЦЕЙ ПЕРЕСЧЕТА

Все данные в этом Руководстве представлены в единицах системы СИ и МЕТРИЧЕСКИХ ЕДИНИЦАХ.

Используйте эту таблицу для перевода МЕТРИЧЕСКИХ единиц в БРИТАНСКИЕ единицы.

Пример:

МЕТРИЧЕСКИЕ МЕРЫ		МНОЖИТЕЛЬ		БРИТАНСКИЕ МЕРЫ
**мм	X	0,03937	=	**дюймы
2 мм	X	0,03937	=	0,08 дюйма

ТАБЛИЦА ПЕРЕСЧЕТА

ПЕРЕВОД МЕТРИЧЕСКИХ ЕДИНИЦ В БРИТАНСКИЕ ЕДИНИЦЫ			
	Метрическая единица	Множитель	Британская единица
Усилие	м кг	7,233	фут/фунт
	м кг	86,794	дюйм/фунт
	см кг	0,0723	фут/фунт
	см кг	0,8679	дюйм/фунт
Масса	кг	2,205	фунт
	г	0,03527	унция
Скорость	км/ч	0,6214	миль/час
Расстояние	км	0,6214	миля
	м	3,281	фут
	м	1,094	ярд
	см	0,3937	дюйм
	мм	0,03937	дюйм
Объем/емкость	см ³	0,03527	унция (Брит. ед. жид.)
	см ³	0,06102	дюйм куб.
	л (литр)	0,8799	кварта (Брит. ед. жид.)
	л (литр)	0,2199	галлон (Брит. ед. жид.)
Разное	кг/мм	55,997	фунт/дюйм
	кг/см ²	14,2234	фунт на квадратный дюйм (фунт/дюйм ²)
	Цельсий(°C)	9/5+32	Фаренгейт (°F)



YAMAHA MOTOR CO, LTD.

ОТПЕЧАТАНО НА БУМАГЕ, ИЗГОТОВЛЕННОЙ
ИЗ МАКУЛАТУРЫ И БУМАЖНЫХ ОТХОДОВ

ОТПЕЧАТАНО В ЯПОНИИ
2001 . 5 - 0.8 1
(R)