



Перед эксплуатацией мотоцикла внимательно прочтите настоящее руководство.

РУКОВОДСТВО ПОЛЬЗОВАТЕЛЯ

**XJ6**

**XJ6N**

20S-28199-E0



**Перед эксплуатацией мотоцикла внимательно прочтите настоящее руководство. При продаже настоящее руководство должно передаваться вместе с мотоциклом.**



**YAMAHA MOTOR ELECTRONICS CO., LTD.**  
1450-6 Mori Mori-machi Shuchi-gun Shizuoka-ken 437-0292 Japan

**ДЕКЛАРАЦИЯ СООТВЕТСТВИЯ**

Компания: YAMAHA MOTOR ELECTRONICS CO., LTD.

Адрес: 1450-6, Mori, Mori-Machi, Shuchi-gun, Shizuoka-Ken, 437-0292 Japan

Настоящим утверждает, что изделие:

**Вид оборудования: ИММОБИЛАЙЗЕР**

**Типовое обозначение: 5SL-00**

удовлетворяет следующим нормам и документам:

Директива R&TTE (1999/5/EC)  
EN300 330-2 v1.1.1(2001-6), EN60950-1(2001)  
Директива относительно двух- и трехколесных автотранспортных средств (97/24/EC: Глава 8, EMC)

Место выпуска: Сид-зубка, Япония

Дата выпуска: 1 августа 2002 г

**Протокол изменений**

№.	Содержание	Дата
1	Изменение контактных лиц и включение типового обозначения.	9 июня 2005 г
2	Модификация, соответствующая нормам EN60950 и EN60950-1	27 февраля 2006 г
3	Изменение названия компании	1 марта 2007 г

Директор отдела обеспечения качества

01/Mar/2007

Компания Yamaha приглашает вас в мир мотоциклов!

Как владелец модели XJ6N, вы пользуетесь всеми преимуществами обширного опыта компании Yamaha, а также новейших технологий конструирования и производства высококачественных изделий, благодаря которым компания заслужила репутацию надежной.

Пожалуйста, найдите время внимательно прочесть настоящее руководство, чтобы воспользоваться всеми достоинствами мотоцикла XJ6N. В руководстве пользователя изложен не только порядок эксплуатации, проверки и технического обслуживания мотоцикла, но также и правила безопасности, соблюдение которых позволит предотвратить аварии и травмы вас и окружающих.

Кроме того, многочисленные рекомендации, приведенные в настоящем руководстве, помогут содержать мотоцикл в наилучшем состоянии. При возникновении каких-либо вопросов сразу же обращайтесь к дилеру компании Yamaha.

Сотрудники компании Yamaha желают вам совершить много увлекательных и безопасных поездок. Помните — безопасность прежде всего!

Компания Yamaha постоянно работает над улучшением конструкции и повышением качества своих изделий. Поэтому, хотя настоящее руководство содержит самую новую информацию об изделии, имеющуюся на момент издания, тем не менее, могут быть небольшие отличия между мотоциклом и настоящим руководством. Если имеются какие-либо вопросы относительно настоящего руководства, пожалуйста, обращайтесь к дилеру компании Yamaha.

### ПРЕДУПРЕЖДЕНИЕ



**Перед эксплуатацией мотоцикла, пожалуйста, внимательно и полностью прочтите настоящее руководство.**

## ВАЖНАЯ ИНФОРМАЦИЯ О НАСТОЯЩЕМ РУКОВОДСТВЕ

---

EAU10132

В настоящем руководстве особенно важная информация обозначена следующими символами:

	<p><b>Это знак предупреждения об опасности. Он предупреждает об опасностях, которые могут привести к травме. Для предотвращения возможной травмы или даже смерти соблюдайте все указания по технике безопасности, которые следуют за этим знаком.</b></p>
 <b>ПРЕДУПРЕЖДЕНИЕ</b>	<p><b>ПРЕДУПРЕЖДЕНИЕ</b> обозначает опасную ситуацию, возникновение которой может привести к тяжелой травме или смерти.</p>
<b>ЗАМЕЧАНИЕ</b>	<p><b>ЗАМЕЧАНИЕ</b> означает специальные меры предосторожности, которые следует предпринять во избежание повреждения мотоцикла или другого имущества.</p>
<b>УКАЗАНИЕ</b>	<p><b>УКАЗАНИЕ</b> содержит важную информацию, позволяющую проще и легче выполнить операции.</p>

EAU10200

**XJ6N  
РУКОВОДСТВО ПОЛЬЗОВАТЕЛЯ  
©2008 by Yamaha Motor Co., Ltd.  
1-е издание, сентябрь 2008 г  
Все права защищены.  
Любая перепечатка или использо-  
вание без письменного разрешения  
компании Yamaha Motor Co., Ltd.  
запрещены.  
Напечатано в России.**

# СОДЕРЖАНИЕ

## ИНФОРМАЦИЯ ПО ТЕХНИКЕ

**БЕЗОПАСНОСТИ**..... 1-1

**ОПИСАНИЕ**..... 2-1

Вид с левой стороны ..... 2-1

Вид с правой стороны..... 2-2

Органы управления и приборы ..... 2-3

## ФУНКЦИИ ОРГАНОВ УПРАВЛЕНИЯ

**И ПРИБОРОВ** ..... 3-1

Система иммобилайзера..... 3-1

Замок зажигания/замок  
рулевого управления ..... 3-2

Индикаторные и сигнальные  
лампы ..... 0,3-4

Многофункциональный блок  
измерителей ..... 3-7

Противоугонная сигнализация  
(устанавливается по заказу) ..... 3-11

Рулевые переключатели ..... 3-11

Рычаг сцепления ..... 3-13

Педаль переключения передач ..... 3-13

Рычаг тормоза ..... 3-13

Педаль тормоза ..... 3-14

Крышка топливного бака ..... 3-14

Топливо ..... 3-15

Сапун топливного бака/шланг  
слива при переполнении ..... 3-16

Каталитический нейтрализатор ..... 3-16

Сиденье ..... 3-17

Держатель шлема..... 3-18

Вещевой ящик ..... 3-18

Положение руля ..... 3-19

Регулировка узла амортизатора ..... 3-19

Боковая подножка ..... 3-20

Система выключения цепи  
зажигания..... 3-21

**ДЛЯ ВАШЕЙ БЕЗОПАСНОСТИ —  
ПРОВЕРКИ ПЕРЕД НАЧАЛОМ  
ЭКСПЛУАТАЦИИ**..... 4-1

## ЭКСПЛУАТАЦИЯ И ВАЖНЫЕ

**ПРАВИЛА ЕЗДЫ** ..... 5-1

Пуск двигателя ..... 5-1

Переключение передач ..... 5-2

Советы по уменьшению расхода  
топлива ..... 5-3

Обкатка двигателя..... 5-3

Парковка ..... 5-4

**ПЕРИОДИЧЕСКОЕ ТЕХНИЧЕСКОЕ ОБ-  
СЛУЖИВАНИЕ И РЕГУЛИРОВКА** ..... 8-1

Набор инструментов..... 6-1

Таблица периодического  
технического обслуживания  
системы снижения  
токсичности выхлопа ..... 6-2

Таблица общего технического  
обслуживания и смазки ..... 6-3

Снятие и установка кожухов  
и панелей ..... 6-7

Проверка свечей зажигания ..... 6-8

Моторное масло и патрон  
масляного фильтра ..... 6-9

Охлаждающая жидкость ..... 6-12

Замена элемента воздушного  
фильтра ..... 6-16

Регулировка оборотов холостого  
хода двигателя ..... 6-17

Проверка свободного хода троса  
дроссельной заслонки ..... 6-18

Зазор клапанов ..... 6-18

Шины ..... 6-19

Литые колеса..... 6-21

Регулировка свободного  
хода рычага сцепления ..... 6-21

Регулировка выключателя  
стоп-сигнала заднего тормоза..... 8-22

Проверка тормозных колодок  
тормозов переднего  
и заднего колеса..... 6-23

Проверка уровня тормозной  
жидкости ..... 6-23

Замена тормозной жидкости ..... 6-24

Слабина приводной цепи..... 6-25

Очистка и смазка приводной цепи .... 6-26

Очистка и смазка тросов ..... 6-27

Проверка и смазка ручки и троса  
дроссельной заслонки ..... 6-27

Проверка и смазка педалей  
тормоза и переключения передач. 6-27

Проверка и смазка рычагов  
тормоза и переключения передач. 6-28

Проверка и смазка боковой  
подножки..... 6-29

Смазка шарниров маятникового  
рычага ..... 6-29

Проверка передней вилки ..... 6-29

Проверка рулевого управления ..... 6-30

Проверка подшипников ступицы  
колеса ..... 6-30

Аккумуляторная батарея.....	6-31
Замена предохранителей.....	6-32
Замена лампы фары.....	6-33
Замена лампы заднего фонаря/ стоп-сигнала.....	6-35
Замена лампы сигнала поворота.....	6-36
Замена лампы освещения номерного знака.....	6-36
Замена лампы вспомогательного освещения.....	6-37
Поднятие мотоцикла.....	6-38
Переднее колесо.....	6-38
Заднее колесо.....	6-39
Поиск и устранение неисправностей.....	6-41
Схема поиска и устранения неисправностей.....	6-42

### **УХОД ЗА МОТОЦИКЛОМ**

<b>И ХРАНЕНИЕ.....</b>	<b>7-1</b>
Предупреждение относительно матовой окраски.....	7-1
Уход.....	7-1
Хранение.....	7-3

### **ТЕХНИЧЕСКИЕ ХАРАКТЕРИСТИКИ.....8-1**

<b>ИНФОРМАЦИЯ ДЛЯ ПОТРЕБИТЕЛЯ.....9-1</b>	
Идентификационные номера.....	9-1

EAU10283

## Ответственность владельца

Как владелец транспортного средства, вы являетесь ответственным за правильную и безопасную эксплуатацию мотоцикла. Мотоциклы являются одноколейными транспортными средствами. Безопасность их использования и эксплуатации зависит от соответствующей техники вождения, а также от опыта водителя. Перед управлением мотоциклом каждый водитель должен выполнить следующие требования.

Мотоциклист должен:

- Из авторитетного источника получить подробные указания относительно всех аспектов эксплуатации мотоцикла.
- Соблюдать предупреждения и требования к техническому обслуживанию, изложенные в настоящем руководстве пользователя.
- Приобретать должную практику техники правильного и безопасного вождения.
- Обращаться за профессиональным техническим обслуживанием, как указано в настоящем руководстве пользователя, или когда это необходимо из-за технического состояния мотоцикла.

## Безопасность езды на мотоцикле

Каждый раз перед поездкой на мотоцикле обязательно выполните проверки перед эксплуатацией и убедитесь, что мотоцикл находится в безопасном рабочем состоянии. Невыполнение необходимых проверок и отсутствие должного ухода за мотоциклом увеличивает вероятность аварии или повреждения оборудования. Список проверок до начала эксплуатации смотрите на стр. 4-1.

- Мотоцикл предназначен для водителя и пассажира.
- Преобладающей причиной дорожно-транспортных происшествий с участием автомобилей и мотоциклов является то, что автомобилисты не видят и не замечают мотоциклистов в дорожном движении. Много дорожно-транспортных происшествий происходят из-за того, что водитель автомобиля не видел мотоцикл. Сделать себя заметным оказывается очень эффективным способом уменьшения вероятности таких дорожно-транспортных происшествий.

### Поэтому:

- Наденьте куртку яркой расцветки.
- Будьте особенно осторожны при приближении к перекресткам и их пересечении, потому что дорожно-транспортные происшествия с участием мотоциклов наиболее вероятны на перекрестках.

- Двигайтесь так, чтобы другие автомобилисты могли вас видеть. Избегайте движения в «мертвой зоне» другого водителя.
- Много дорожно-транспортных происшествий случается с неопытными водителями. Более того, многие водители, попавшие в дорожно-транспортное происшествие, даже не имели действительных прав на управление мотоциклом.
- Убедитесь, что вы подготовлены, и разрешайте управлять мотоциклом только подготовленным водителям.
- Учитывайте пределы мастерства своего вождения. Соответствующая навыкам езда поможет избежать дорожно-транспортного происшествия.
- Мы рекомендуем попрактиковаться в управлении мотоциклом в месте, где нет дорожного движения до тех пор, пока вы досконально не ознакомитесь с мотоциклом и всеми его органами управления.
- Много дорожно-транспортных происшествий происходит из-за ошибок водителя мотоцикла.



Обычная ошибка, совершаемая мотоциклистом — неспособность «вписаться» в поворот из-за слишком высокой скорости или большого радиуса поворота (недостаточного угла наклона для выбранной скорости).

- Всегда соблюдайте скоростные ограничения и никогда не передвигайтесь быстрее, чем позволяют дорога и дорожные условия.
- Всегда подавайте сигнал перед поворотом или сменой полосы движения. Убедитесь, что другие автомобилисты видят вас.
- Положение водителя и пассажира имеют большое значение для правильного управления.
  - Во время движения водитель должен обеими руками держаться за руль, а обе ноги водителя должны находиться на подножках, чтобы сохранять управление мотоциклом.
  - Пассажир должен всегда обеими руками держаться за водителя, ремень сиденья или поручни (при наличии), а обе ноги держать на подножках для пассажира. Запрещается перевозить пассажира, если он или она не могут устойчиво держать обе ноги на подножках для пассажира.
- Запрещается управлять мотоциклом под воздействием алкоголя или других наркотиков.

- Мотоцикл предназначен только для езды по дорогам. Он не предназначен для езды по бездорожью.

### **Защитное снаряжение**

Большинство смертельных случаев в результате дорожно-транспортных происшествий с мотоциклами происходят в результате травм головы. Использование защитного шлема — единственный наиболее важный фактор предотвращения или снижения тяжести травм головы.

- Всегда пользуйтесь рекомендованным шлемом.
- Используйте защитные очки или предохранительный щиток. Воздействие ветра на незащищенные глаза может ухудшить видимость, это может помешать вовремя заметить опасность.
- Куртка, прочные ботинки, брюки, перчатки и т.д. эффективно предотвращают получение ссадин и разрывов тканей и снижают их тяжесть.
- Не следует управлять мотоциклом в свободной одежде, так как она может зацепиться за рычаги управления, подножки или колеса, это может привести к травме или аварии.
- Всегда надевайте защитную одежду, которая закрывает ноги, колени и ступни. Во время работы двигателя и выхлопная система нагреваются до высоких температур и могут вызвать возгорание.

- Пассажир также должен соблюдать изложенные выше правила безопасности.

### **Избегайте отравления окисью углерода**

В отработавших газах всех двигателей содержится окись углерода — смертельно опасный газ. Вдыхание окиси углерода вызывает головную боль, головокружение, сонливость, тошноту, расстройство сознания и, в конечном итоге, смерть.

Окись углерода — бесцветный газ, без запаха и привкуса, который может присутствовать, даже если вы не видите и не ощущаете запаха выхлопа двигателя. Смертельно опасные уровни окиси углерода быстро накапливаются, поэтому вы можете быстро потерять силы и не суметь спастись. Кроме того, смертельно опасная концентрация окиси углерода в замкнутых или плохо проветриваемых местах может сохраняться в течение часов и даже дней. При возникновении каких-либо симптомов отравления окисью углерода немедленно покиньте помещение, выйдите на свежий воздух и **ОБРАТИТЕСЬ ЗА МЕДИЦИНСКОЙ ПОМОЩЬЮ.**

- Не оставляйте двигатель работающим в помещении. Даже если вы попытаетесь проветрить выхлопные газы двигателя при помощи вентиляторов или открыть для этого окна и двери, концентрация окиси углерода может быстро достичь опасных уровней.

## ИНФОРМАЦИЯ ПО ТЕХНИКЕ БЕЗОПАСНОСТИ

- Не оставляйте двигатель работающим в плохо вентилируемых или частично закрытых местах, например, сараях, гаражах или на крытых стоянках.
- Не оставляйте двигатель работающим на улице в местах, где выхлопные газы двигателя могут попасть в здание через проемы, например, окна и двери.

### Нагрузка

Дополнительное оборудование или груз на мотоцикле могут ухудшить устойчивость и управляемость, если они изменяют распределение веса мотоцикла. Во избежание возможности дорожно-транспортного происшествия, будьте особенно осторожны, устанавливая на мотоцикл дополнительное оборудование или размещая груз. Будьте особенно внимательны, управляя мотоциклом с дополнительным оборудованием или грузом. Ниже приведены основные правила, которым необходимо следовать при размещении на мотоцикле груза, а также информация о дополнительном оборудовании.

Общий вес водителя, пассажира, дополнительного оборудования и груза не должен превышать максимально допустимую нагрузку. **Эксплуатация перегруженного мотоцикла может привести к дорожно-транспортному происшествию.**

### Максимальная нагрузка:

195 кг

При размещении нагрузки, не превышающей указанного предела, имейте в виду следующее:

- Массу груза и дополнительного оборудования следует размещать как можно ниже и ближе к мотоциклу. Для снижения до минимума дисбаланса и неустойчивости надежно закрепите самые тяжелые предметы как можно ближе к центру мотоцикла и обеспечьте как можно более равномерное распределение веса по обеим сторонам мотоцикла.
- Перемещение груза может создать внезапный дисбаланс. Перед поездкой проверьте, что дополнительное оборудование и груз надежно закреплены на мотоцикле. Чаще проверяйте крепление дополнительного оборудования груза.
  - Правильно отрегулируйте подвеску в соответствии с нагрузкой (только для моделей с регулируемой подвеской) и проверьте состояние шин, и давление воздуха в них.
  - Никогда не закрепляйте большие и тяжелые предметы на руле, передней вилке или переднем крыле. Эти предметы, включая такие грузы, как спальные мешки, рюкзаки или палатки, могут вызвать неустойчивую

управляемость или замедленную реакцию рулевого управления.

- **Мотоцикл не предназначен для буксировки прицепа или эксплуатации коляской.**

### Оригинальное дополнительное оборудование компании Yamaha

Выбор дополнительного оборудования для мотоцикла — ответственное решение. Оригинальное дополнительное оборудование компании Yamaha, которое имеется только у дилера Yamaha, разработано, проверено и одобрено компанией Yamaha для использования на мотоцикле. Большое число компаний, не относящихся к Yamaha, производят детали, дополнительное оборудование или предлагают различные модернизации мотоциклов Yamaha. Компания Yamaha не может проверить изделия, производимые этими компаниями, занимающимися изготовлением дополнительного оборудования. Поэтому компания Yamaha не может рекомендовать или одобрить использование дополнительного оборудования, не продаваемого компанией Yamaha, а также проведение модернизаций, специально не рекомендованных Yamaha, даже если это оборудование продается и устанавливается дилером Yamaha.

### **Выполняемые после продажи модернизации, устанавливаемое дополнительное оборудование и детали**

Хотя предлагаемые на рынке изделия для дополнительной установки могут казаться похожими по конструкции и качеству на оригинальное дополнительное оборудование компании Yamaha, учитывайте, что установка некоторого дополнительного оборудования и проведение определенных модернизаций не допустимы из-за потенциальной угрозы безопасности для вас и окружающих. Установка дополнительного оборудования и проведение других модернизаций мотоцикла, изменяющих конструкцию или эксплуатационные характеристики, могут представлять для вас и окружающих серьезную опасность тяжелых травм и даже смерти. Вы несете ответственность за травмы, связанные с изменениями мотоцикла. При установке дополнительного оборудования придерживайтесь изложенных ниже рекомендаций, а также тех, которые изложены в разделе «Нагрузка».

- Никогда не устанавливайте дополнительное оборудование и не перевозите груз, который ухудшает эксплуатационные качества мотоцикла. Перед использованием тщательно проверьте дополнительное оборудование и убедитесь, что оно не уменьшает дорожный просвет, просвет при движении на повороте, не ограничивает ход подвески или рулевого управления, не мешает работе

органов управления и не закрывает световые приборы или отражатели.

- Дополнительное оборудование, закрепленное на руле или в зоне передней вилки, может привести к нарушению устойчивости вследствие неправильного распределения веса или изменения аэродинамических качеств. Если дополнительное оборудование устанавливается на руль или в зоне передней вилки, оно должно быть как можно легче, и такого оборудования должно быть как можно меньше.
- Большое или громоздкое дополнительное оборудование может серьезно повлиять на устойчивость мотоцикла из-за аэродинамических эффектов. Ветер может стремиться приподнять мотоцикл, кроме того, боковой ветер может нарушать устойчивость мотоцикла. Кроме того, такое дополнительное оборудование может вызвать потерю устойчивости при обгоне больших транспортных средств или во время обгона ими.
- Некоторое дополнительное оборудование может перемещать водителя с его обычного положения во время езды. Такое неправильное положение ограничивает свободу движений водителя и может мешать управлению, поэтому не рекоменду-

ется использовать такое дополнительное оборудование.

- Будьте осторожны при установке дополнительного электрооборудования. Если энергопотребление дополнительного электрооборудования превосходит возможности электрической системы мотоцикла, возможен отказ электрооборудования, это может привести к опасному отключению световых приборов или потере мощности двигателя.

### **Дополнительные шины и колесные диски**

Шины и колесные диски, которыми оснащен мотоцикл, разработаны в соответствии с рабочими характеристиками, и обеспечивают наилучшее сочетание управляемости, эффективности торможения и комфорта. Сочетания шин и дисков других типов или размеров могут не соответствовать данной модели. Спецификацию шин и дополнительную информацию по их замене смотрите на стр. 6-19.

## Вид с левой стороны

2

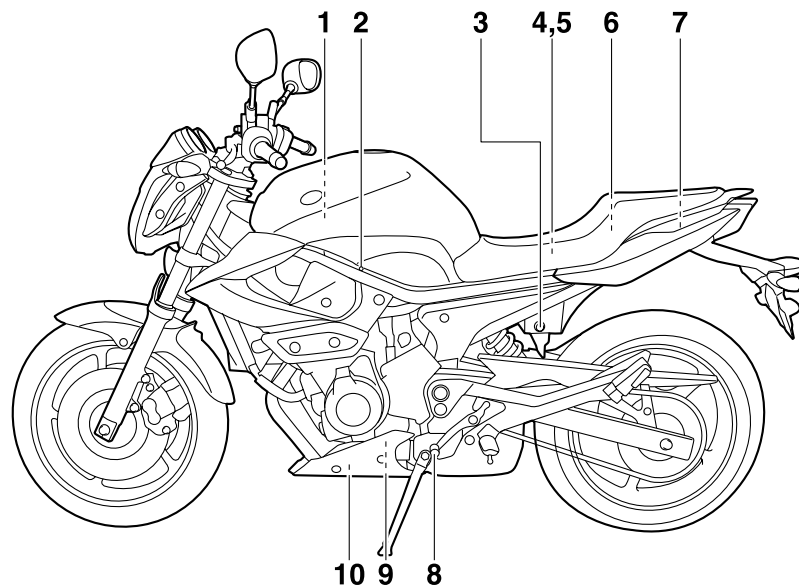

- |   |  |
|---|--|
| 1. Элемент воздушного фильтра (стр. 6-16)               | 7. Вещевой ящик (стр. 3-18)                |
| 2. Винт регулировки оборотов холостого хода (стр. 6-17) | 8. Педаль переключения передач (стр. 3-13) |
| 3. Фиксатор сиденья (стр. 3-17)                         | 9. Патрон масляного фильтра (6-9)          |
| 4. Главный предохранитель (стр. 6-32)                   | 10. Болт слива моторного масла (стр. 6-9)  |
| 5. Коробка предохранителей (стр. 6-32)                  |  |
| 6. Набор инструментов (стр. 6-1)                        |  |

## Вид с правой стороны

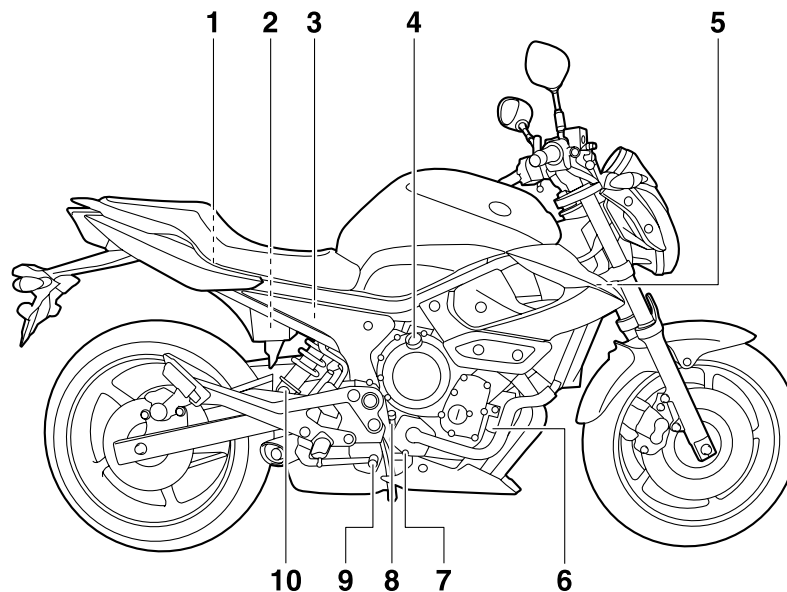

1. Держатель шлема (стр. 3-18)
2. Аккумуляторная батарея (стр. 6-31)
3. Бачок тормозной жидкости тормоза заднего колеса (стр. 6-23)
4. Крышка маслониливной горловины двигателя (стр. 6-9)
5. Крышка радиатора (стр. 6-12)
6. Расширительный бачок охлаждающей жидкости (стр. 6-12).
7. Болт сливного отверстия охлаждающей жидкости (стр. 6-14).

8. Штыковой указатель уровня моторного масла (стр. 6-9)
9. Педаль тормоза (стр. 3-14)
10. Регулировочное кольцо предварительной нагрузки пружины узла амортизатора (стр. 3-19)

## Контрольно-измерительные приборы и органы управления

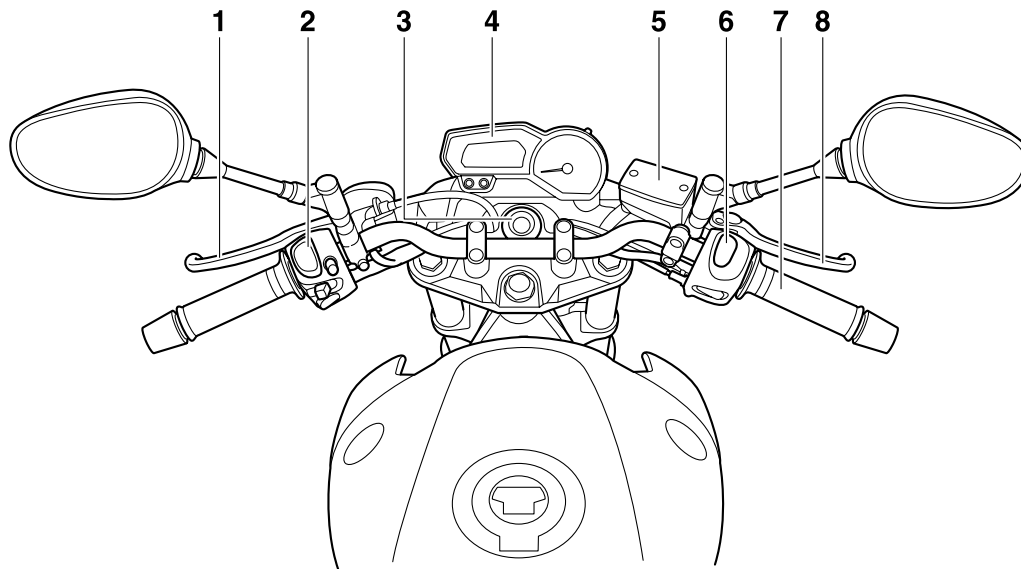

1. Рычаг сцепления (стр. 3-13)
2. Левые рулевые переключатели (стр. 3-11)
3. Замок зажигания/замок рулевого управления (стр. 3-2)
4. Многофункциональный блок измерителей (стр. 3-7)
5. Бачок тормозной жидкости тормоза переднего колеса (стр. 6-23)
6. Правые рулевые переключатели (стр. 3-11)
7. Ручка дроссельной заслонки (стр. 6-18)
8. Рычаг тормоза (стр. 3-13)

EAU10974

## Система иммобилайзера

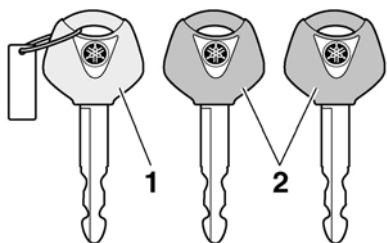

1. Ключ для перерегистрации кода (с красной головкой)
2. Стандартные ключи (с черной головкой)

Мотоцикл оборудован системой иммобилайзера, для предотвращения угона посредством перерегистрации кодов стандартных ключей. Система состоит из следующих элементов.

- ключ для перерегистрации кода (с красной головкой)
- два стандартных ключа (с черной головкой), которые можно перерегистрировать с новыми кодами
- транспондер (установленный в ключе для перерегистрации кода)
- блок иммобилайзера
- электронный блок управления (ЭБУ)
- индикаторная лампа системы иммобилайзера (см. стр. 3-4)

Ключ с красной головкой используется для

регистрации кодов каждого стандартного ключа. В виду сложности процедуры перерегистрации, предоставьте мотоцикл вместе со всеми тремя ключами дилеру компании Yamaha для перерегистрации. Не используйте ключ с красной головкой для поездок. Этот ключ следует использовать только для перерегистрации стандартных ключей. Для поездок всегда используйте стандартный ключ.

ECA11821

### ЗАМЕЧАНИЕ

- **НЕ ТЕРЯЙТЕ КЛЮЧ ДЛЯ ПЕРЕРЕГИСТРАЦИИ КОДА! В СЛУЧАЕ УТЕРИ КЛЮЧА НЕМЕДЛЕННО СВЯЖИТЕСЬ С ДИЛЕРОМ! В случае утери ключа для перерегистрации кода, регистрация новых кодов стандартных ключей невозможна. Тем не менее, стандартные ключи можно использовать для пуска двигателя мотоцикла, однако, если понадобится перерегистрация кода (например, в случае изготовления нового стандартного ключа или потере всех ключей), необходимо будет заменить всю систему иммобилайзера. Поэтому, настоятельно рекомендуется пользоваться стандартным ключом, а ключ для перерегистрации кода хранить в безопасном месте.**

- Не погружайте ключи в воду.
- Не подвергайте ключи воздействию чрезмерно высоких температур.
- Не располагайте ключи вблизи магнитов (включая такие изделия, как громкоговорители и т.д., но, не ограничиваясь ими).
- Не располагайте вблизи ключей изделия, передающие электрические сигналы.
- Не помещайте на ключи тяжелые предметы.
- Не шлифуйте ключи и не меняйте их форму.
- Не снимайте пластмассовую деталь ключа.
- Не помещайте два ключа любых систем иммобилайзера на одно и то же кольцо.
- Держите стандартные ключи, а также ключи других систем иммобилайзера, отдельно от ключа мотоцикла для перерегистрации кода.

- Держите ключи других систем иммобилайзера вдали от выключателя зажигания, поскольку они могут создавать помехи сигналу.

EAU10471

EAU38530

### Замок зажигания/замок рулевого управления

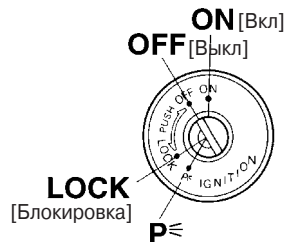

Замок зажигания/замок рулевого управления контролирует систему зажигания и световое оборудование, а также используется для замыкания рулевого управления.

#### УКАЗАНИЕ

Для обычной эксплуатации мотоцикла следует пользоваться стандартным ключом (с черной головкой). Чтобы снизить до минимума риск потери ключа для перерегистрации кода (с красной головкой), храните его в безопасном месте и пользуйтесь им только для перерегистрации кода.

### ON

Электропитание подается на все электрические цепи; включается подсветка приборов, задние фонари, подсветка номерного знака, возможен пуск двигателя. Ключ нельзя достать из замка зажигания.

#### УКАЗАНИЕ

Фары автоматически включаются при пуске двигателя и остаются включенными до тех пор, пока ключ не будет повернут в положение «OFF», даже если двигатель заглохнет.

EAU10661

### OFF

Все электрооборудование выключено. Ключ можно достать из замка зажигания.

EWA10061

#### **ПРЕДУПРЕЖДЕНИЕ**

Не следует поворачивать ключ зажигания в положение «OFF» или «LOCK», когда мотоцикл находится в движении. В противном случае все электрооборудование будет выключено, это может привести к потере управления или дорожно-транспортному происшествию.



EAU10681

## LOCK

Рулевое управление заблокировано, все электрооборудование выключено. Ключ можно достать из замка зажигания.

Для того чтобы заблокировать рулевое управление

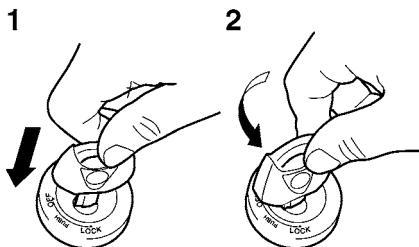

1. Нажать.
2. Повернуть.

1. Повернуть руль до упора в левую сторону.
2. Нажать ключ зажигания в положении «OFF», затем в нажатом положении повернуть его в положение «LOCK».
3. Вынуть ключ зажигания.

Для того чтобы разблокировать рулевое управление

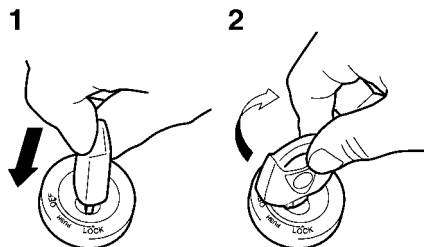

1. Нажать.
2. Повернуть.

Нажать ключ зажигания, затем повернуть его в нажатом состоянии в положение «OFF».

EAU34341

## Р€ (Парковка)

Рулевое управление заблокировано, задние фонари, освещение номерного знака и вспомогательное освещение включены. Можно включить аварийную сигнализацию и сигналы поворота, но все остальное электрооборудование выключено. Ключ можно достать из замка зажигания.

Для того чтобы повернуть ключ зажигания в положение § рулевое управление должно быть заблокировано.

ECA11020





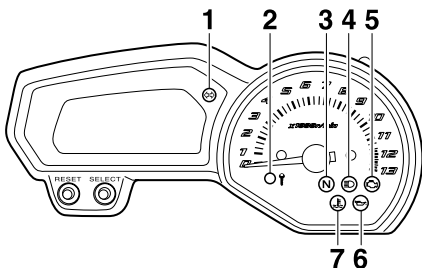

## ЗАМЕЧАНИЕ

Не используйте положение для парковки в течение длительного промежутка времени, в противном случае аккумуляторная батарея может разрядиться.

EAU11003

## Индикаторные и сигнальные лампы



1. Индикаторная лампа сигнала поворота « »
2. Индикаторная лампа системы иммобилайзера
3. Индикаторная лампа включения нейтральной передачи «»
4. Индикаторная лампа включения дальнего света фар «»
5. Сигнальная лампа неисправности двигателя «»
6. Сигнальная лампа уровня масла «»
7. Сигнальная лампа температуры охлаждающей жидкости «»

### Индикаторная лампа сигнала поворота « »

Эта индикаторная лампа мигает, если включен переключатель левого или правого поворота.

EAU11020

EAU11060

### Индикаторная лампа включения нейтральной передачи «»

Эта индикаторная лампа светится, когда коробка передач находится в нейтральном положении.

EAU11080

### Индикаторная лампа включения дальнего света фар «»

Эта индикаторная лампа светится, когда включен дальний свет фар.

EAU11252

### Сигнальная лампа уровня масла «»

Эта сигнальная лампа светится при низком уровне масла в двигателе.

Электрическую цепь сигнальной лампы можно проверить, повернув ключ зажигания в положение «ON».

Сигнальная лампа должна загореться на несколько секунд, затем погаснуть. Если этого не происходит, обратитесь к дилеру компании Yamaha для проверки электрической цепи.

### УКАЗАНИЕ

- Даже при нормальном уровне масла сигнальная лампа может мигать при движении по уклону, а также во время резкого ускорения или торможения, это не является признаком неисправности.
- Кроме того, эта модель мотоцикла оборудована устройством самодиаг-

ности цепи контроля уровня масла. При обнаружении неисправности цепи контроля уровня масла, до исправления неисправности будет повторяться следующий цикл: сигнальная лампа уровня масла мигает десять раз, затем выключается на 2,5 секунды. При возникновении такой индикации, обратитесь к дилеру компании Yamaha для проверки мотоцикла.

EAU11425

### Сигнальная лампа температуры охлаждающей жидкости «»

Эта сигнальная лампа светится при перегреве двигателя. В этом случае немедленно заглушите двигатель и дайте ему остыть.

Электрическую цепь сигнальной лампы можно проверить, повернув ключ зажигания в положение «ON».

Сигнальная лампа должна загореться на несколько секунд, затем погаснуть. Если этого не происходит, обратитесь к дилеру компании Yamaha для проверки электрической цепи.

ECA10021

### ЗАМЕЧАНИЕ

Не допускайте работу двигателя при перегреве.

### УКАЗАНИЕ

---

- На оборудованных вентилятором мотоциклах, вентилятор (вентиляторы) радиатора автоматически включается и выключается, в зависимости от температуры охлаждающей жидкости в радиаторе.
  - Если двигатель перегревается, дальнейшие указания смотрите на стр. 6-42.
-

## КОНТРОЛЬНО-ИЗМЕРИТЕЛЬНЫЕ ПРИБОРЫ И ОРГАНЫ УПРАВЛЕНИЯ

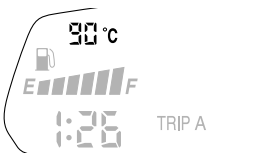
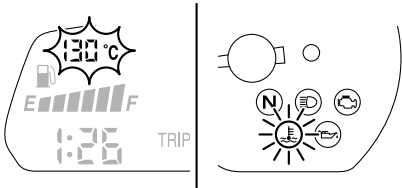
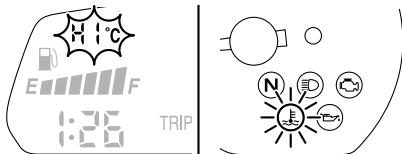
Температура охлаждающей жидкости	Дисплей	Состояние	Что предпринять
Ниже 39 °C		Отображается сообщение «Lo».	Допустимый режим. Продолжайте движение.
40-116°C		Отображается температура.	Нормальный режим. Продолжайте движение.
117-139 °C		Дисплей температуры мигает. Загорается сигнальная лампа.	Остановите мотоцикл и дайте двигателю поработать на холостом ходу, пока температура охлаждающей жидкости не снизится. Если температура не снижается, заглушите двигатель. (см. стр. 6-42).
Выше 140 °C		Мигает сообщение «Hi». Загорается сигнальная лампа.	Заглушите двигатель и дайте ему остыть. (см. стр. 6-42).

EAU11532

## Сигнальная лампа неисправности двигателя «»

Эта сигнальная лампа загорается или мигает при обнаружении неисправности электрической цепи контроля двигателя. При возникновении такой индикации обратитесь к дилеру компании Yamaha для проверки системы самодиагностики. (Пояснения работы устройства самодиагностики смотрите на стр. 3-10).

Электрическую цепь сигнальной лампы можно проверить, повернув ключ зажигания в положение «ON». Сигнальная лампа должна загореться на несколько секунд, затем погаснуть. Если этого не происходит, обратитесь к дилеру компании Yamaha для проверки электрической цепи.

EAU38621

## Индикаторная лампа системы иммобилайзера

Электрическую цепь индикаторной лампы можно проверить, повернув ключ зажигания в положение «ON».

Индикаторная лампа должна загореться на несколько секунд, затем погаснуть. Если этого не происходит, обратитесь к дилеру компании Yamaha для проверки электрической цепи.

Через 30 секунд после поворота ключа зажигания в положение «OFF» индикаторная лампа начинает мигать, указывая на то, что система иммобилайзера включена. Через 24

часа индикаторная лампа перестает мигать, однако, система иммобилайзера остается включенной. Кроме того, эта модель мотоцикла оборудована устройством самодиагностики системы иммобилайзера. (Пояснения работы устройства самодиагностики смотрите на стр. 3-10).

EAW6761

## Многофункциональный блок измерителей

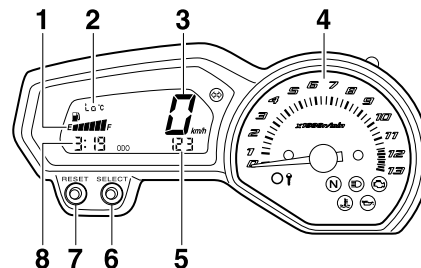

3

1. Индикатор уровня топлива
2. Дисплей температуры охлаждающей жидкости.
3. Спидометр
4. Тахометр
5. Счетчик общего пробега/счетчик пути/счетчик пути на резерве топлива
6. Кнопка «SELECT» [Выбор]
7. Кнопка «RESET» [Сброс]
8. Часы

EWA12422

### ПРЕДУПРЕЖДЕНИЕ

**Перед изменением установок многофункционального блока измерителей следует остановить мотоцикл. Изменение установок во время движения отвлекает водителя и увеличивает риск дорожно-транспортного происшествия.**

## КОНТРОЛЬНО-ИЗМЕРИТЕЛЬНЫЕ ПРИБОРЫ И ОРГАНЫ УПРАВЛЕНИЯ

Многофункциональный блок измерителей включает следующие приборы:

- спидометр (показывает скорость движения)
- тахометр (показывает обороты двигателя)
- счетчик общего пробега (показывает общее пройденное расстояние)
- два счетчика пути (показывают расстояние, пройденное с момента последней установки на ноль)
- счетчик пути на резерве топлива (показывает расстояние, пройденное с момента, когда начал мигать левый сегмент индикатора уровня топлива)
- часы
- индикатор уровня топлива
- дисплей температуры охлаждающей жидкости
- устройство самодиагностики

### УКАЗАНИЕ

- Перед использованием кнопок «SELECT» и «RESET» следует повернуть ключ зажигания в положение «ON».
- Только для Великобритании: для того чтобы переключить единицы измерения спидометра, счетчиков общего пробега и пути между километрами и милями, нажмите кнопку «SELECT» и удерживайте ее не менее одной секунды.

Тахометр

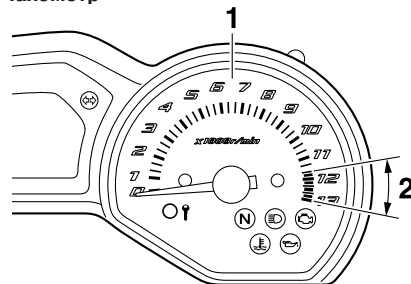

1. Тахометр
2. Красная зона тахометра

Электронный тахометр позволяет водителю контролировать обороты двигателя и удерживать их в пределах оптимального диапазона мощности. Для проверки электрической цепи, при повороте ключа зажигания в положение «ON» стрелка тахометра один раз проходит всю шкалу измерения в об/мин, затем возвращается к нулевому значению об/мин.

ECA10031

### ЗАМЕЧАНИЕ

**Не эксплуатируйте двигатель при нахождении стрелки тахометра в красной зоне. Красная зона: 11666 об/мин и выше**

Часы

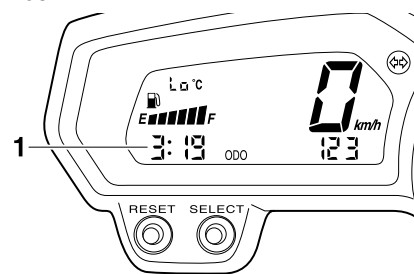

1. Часы

Часы отображаются, когда ключ зажигания повернут в положение «ON». Кроме того, часы можно включить на 10 секунд нажатием кнопки «SELECT», когда переключатель зажигания находится в положениях «OFF», «LOCK» или «\$».

### Установка часов

1. Поверните ключ зажигания в положение «ON».
2. Нажмите одновременно кнопки «SELECT» и «RESET», и удерживайте их не менее двух секунд.
3. Для установки часов нажмите кнопку «RESET», когда цифры часов начнут мигать.
4. Нажмите кнопку «SELECT», начнут мигать цифры минут.

5. Для установки минут нажмите кнопку «RESET».
6. Для пуска часов нажмите и отпустите кнопку «SELECT».

### Режимы счетчика общего пробега и счетчика пути

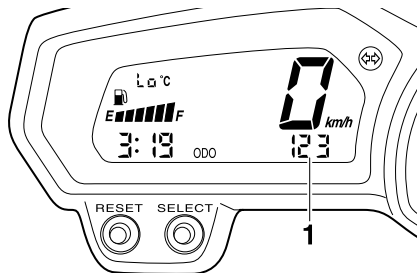

1. Счетчик общего пробега/счетчик пути/счетчик пути на резерве топлива

Нажмите кнопку «SELECT», чтобы переключить дисплей между режимом измерения общего пробега «ODO», режимами измерения пути «TRIP A» и «TRIP B» в следующем порядке:

TRIP A → TRIP B → ODO → TRIP A

Когда количество топлива в топливном баке уменьшается до 3,2 л и начинает мигать левый сегмент индикатора уровня топлива, счетчик пути автоматически переключается в режим измерения пути на резерве топлива «F-TRIP» и начинает отсчитывать расстояние,

пройденное с этого момента. В этом случае нажмите кнопку «SELECT», чтобы переключить дисплей между различными режимами измерения пути и общего пробега в следующем порядке:

F-TRIP → TRIP A → TRIP B → ODO → F-TRIP

Для сброса счетчика пути на ноль выберите режим измерения пути кнопкой «SELECT», затем нажмите и удерживайте кнопку «SELECT» не менее одной секунды. Если вы не выйдете из режима счетчика пути на резерве топлива, этот режим отключится автоматически и дисплей вернется в ранее установленный режим через 5 км, пройденных после дозаправки.

### Индикатор уровня топлива

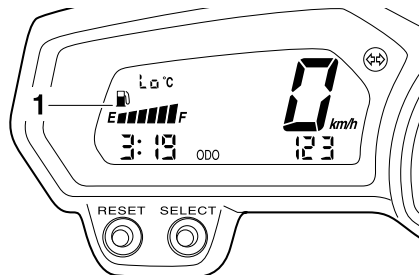

1. Индикатор уровня топлива

Индикатор уровня топлива показывает количество топлива в топливном баке. По мере снижения уровня топлива гаснут сегменты

индикатора по направлению к отметке «E» (Пусто). Когда начинает мигать последний сегмент с левой стороны, дозаправьтесь как можно скорее.

### УКАЗАНИЕ

Индикатор уровня топлива оборудован устройством самодиагностики. При обнаружении неисправности в электрической цепи, до исправления неисправности будет повторяться следующий цикл: сегменты индикатора уровня топлива и символ «E» мигают восемь раз, затем выключаются приблизительно на 3 секунды. При возникновении такой индикации обратитесь к дилеру компании Yamaha для проверки электрической цепи.

## КОНТРОЛЬНО-ИЗМЕРИТЕЛЬНЫЕ ПРИБОРЫ И ОРГАНЫ УПРАВЛЕНИЯ

### Режим измерения температуры охлаждающей жидкости

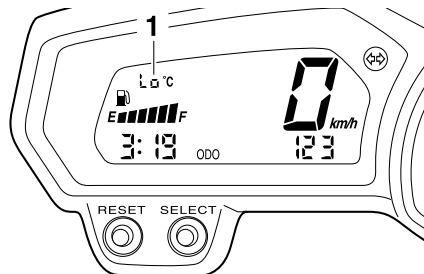

1. Дисплей температуры охлаждающей жидкости

Дисплей температуры охлаждающей жидкости показывает температуру охлаждающей жидкости.

EC-A10021

### ЗАМЕЧАНИЕ

Не допускайте работу двигателя при перегреве.

### Устройство самодиагностики

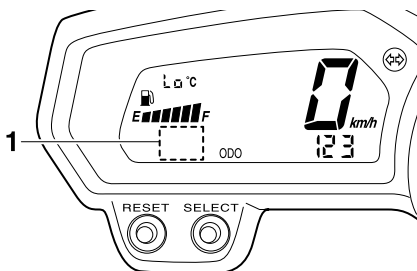

1. Дисплей кода ошибки

Эта модель мотоцикла оборудована устройством самодиагностики различных электрических цепей.

При обнаружении неисправности в какой-либо из этих цепей загорается сигнальная лампа неисправности двигателя, а на дисплее отображается код ошибки. Кроме того, устройство самодиагностики обнаруживает неисправности цепей системы иммобилайзера.

При обнаружении неисправности в цепях системы иммобилайзера мигает сигнальная лампа системы иммобилайзера, а на дисплее отображается код ошибки.

### УКАЗАНИЕ

Если на дисплее отображается код ошибки 52, это может быть вызвано помехами транспондера. При появлении этого кода ошибки, попробуйте следующее.

1. Используйте для пуска двигателя ключ для перерегистрации кода.

### УКАЗАНИЕ

Проверьте, что вблизи переключателя зажигания нет ключей других систем иммобилайзера. Не держите на одном кольце для ключей более одного ключа иммобилайзера! Ключи системы иммобилайзера могут создавать помехи сигналу, это может мешать пуску двигателя.

2. Если двигатель пустился, заглушите его и попробуйте пуснуть двигатель стандартным ключом.
3. Если двигатель не пускается одним или обоими стандартными ключами, доставьте мотоцикл, ключ для перерегистрации кода и оба стандартных ключа дилеру компании Yamaha для перерегистрации стандартных ключей.

Если на дисплее отображаются какие-либо коды ошибок, запишите номер кода, затем обратитесь к дилеру компании Yamaha для проверки мотоцикла.



ECA11590

### ЗАМЕЧАНИЕ

Во избежание повреждения двигателя, если на дисплее отображается код ошибки, следует как можно скорее проверить мотоцикл.

EAU12331

### Противоугонная сигнализация (устанавливается по заказу)

Эта модель мотоцикла может быть дополнительно оборудована противоугонной сигнализацией у дилера компании Yamaha. За дополнительной информацией обращайтесь к дилеру компании Yamaha.

EAU123417

### Рулевые переключатели

С левой стороны

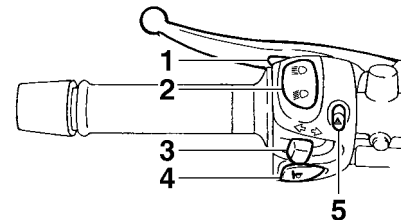

1. Выключатель кратковременного включения фар «☰☉»
2. Переключатель света фар «☰☉/☷☉»
3. Переключатель указателей поворота «↔/↔»
4. Выключатель звукового сигнала «📢»
5. Выключатель аварийной сигнализации «⚠️»

## С правой стороны

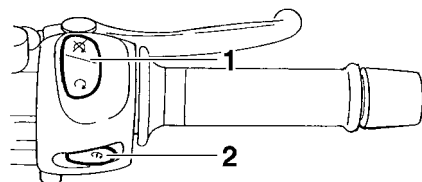

1. Выключатель останова двигателя «○/⊗»
2. Пусковой выключатель «⊗»

EAU 12350

### Выключатель кратковременного включения фар «⊖/⊕»

Нажмите на этот выключатель для кратковременного включения фар.

EAU 12400

### Переключатель света фар «⊖/⊕»

Установите переключатель в положение «⊖» для включения дальнего света фар и в положение «⊕» для включения ближнего света фар

EAU 12460

### Переключатель указателей поворота «↔/↔»

Для включения сигнала правого поворота нажмите на переключатель в положение «↔». Для включения сигнала левого поворота нажмите на переключатель в положение «↔». При освобождении переключатель возвращается в среднее положение. Для выключения сигналов поворота нажмите на

переключатель после того, как он вернулся в среднее положение.

EAU 12500

### Выключатель звукового сигнала «🔊»

Нажмите на этот выключатель для включения звукового сигнала.

EAU12660

### Выключатель останова двигателя «○/⊗»

Перед пуском двигателя установите этот переключатель в положение «○». Установите этот переключатель в положение «⊗», чтобы остановить двигатель в случае экстренной необходимости, например, если мотоцикл перевернулся или в случае заедания троса дроссельной заслонки.

EAU12711

### Пусковой выключатель «⊗»

Нажмите на этот выключатель для вращения двигателя стартером. Смотрите на стр. 5-1 указания, которые необходимо выполнить перед пуском двигателя.

EAU41700

При повороте ключа зажигания в положение «ON» и нажатии пускового выключателя загорается сигнальная лампа неисправности двигателя, однако, это не является признаком неисправности.

EAU12733

### Выключатель аварийной сигнализации «⚠»

Используйте этот выключатель для включения аварийной сигнализации (при этом одновременно мигают все сигналы поворота), если ключ зажигания находится в положении «ON» или «P».

Аварийная сигнализация используется в случае аварийной ситуации, а также для предупреждения других водителей, если мотоцикл остановлен в месте, где он может создать опасную ситуацию на дороге.

ECA1CC61

### ЗАМЕЧАНИЕ

Не используйте аварийную сигнализацию в течение длительного промежутка времени при выключенном двигателе, в противном случае аккумуляторная батарея может разрядиться.

EAU1282C

## Рычаг сцепления

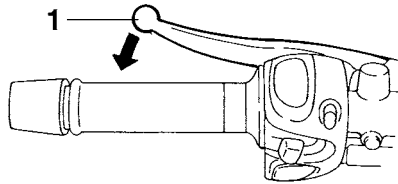

1. Рычаг сцепления

Рычаг сцепления расположен на левой ручке руля. Для выключения сцепления нажмите рычаг к ручке руля. Для включения сцепления отпустите рычаг. Для плавной работы сцепления рычаг следует нажимать быстро, а отпускать медленно.

Рычаг сцепления оборудован выключателем сцепления, который является частью системы выключения цепи зажигания (см. стр. 3-21).

EAU12870

## Педаль переключения передач

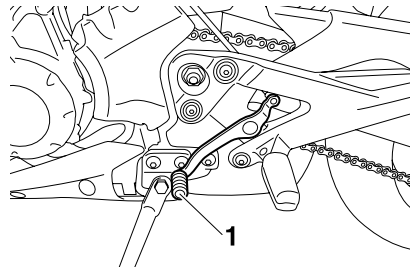

1. Педаль переключения передач

Педаль переключения передач расположена с левой стороны двигателя, она используется совместно с рычагом сцепления при переключении передач 6-скоростной коробки передач с постоянным зацеплением, которой оборудован мотоцикл.

EAU26923

## Рычаг тормоза

Рычаг тормоза расположен на правой ручке руля. Для включения тормоза переднего колеса нажмите рычаг управления к ручке руля.

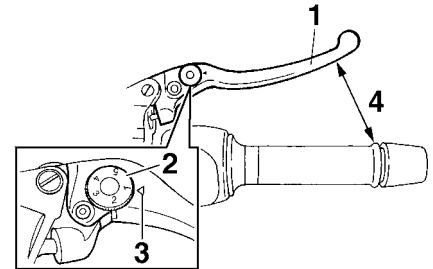

1. Рычаг тормоза
2. Регулировочный диск положения рычага тормоза
3. Метка « $\triangle$ »
4. Расстояние между рычагом тормоза и ручкой руля

Рычаг тормоза оборудован регулировочным диском положения рычага тормоза. Для регулировки расстояния между рычагом тормоза и ручкой руля вращайте регулировочный диск, удерживая рычаг отодвинутым от ручки руля. Проверьте, что соответствующая установка на регулировочном диске совмещена с меткой « $\triangle$ » на рычаге тормоза.

EAU12941

## Педаль тормоза

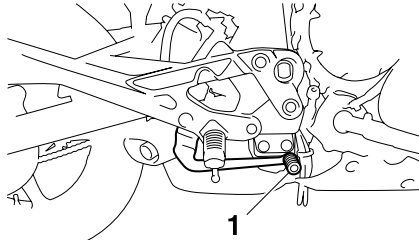

1. Педаль тормоза

Педаль тормоза расположена с правой стороны мотоцикла. Для включения тормоза заднего колеса нажмите на педаль тормоза.

EAU 13074

## Крышка топливного бака

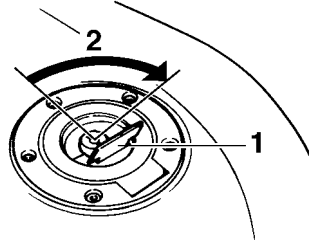

1. Заслонка замка крышки топливного бака
2. Отпереть

### Для того чтобы открыть крышку топливного бака

Откройте заслонку замка крышки топливного бака, вставьте ключ в замок, затем поверните ключ на 1/4 оборота по часовой стрелке. Замок откроется, и крышку топливного бака можно будет снять.

### Для того чтобы закрыть крышку топливного бака

1. Поместите крышку топливного бака на место, вместе со вставленным в замок ключом.
2. Поверните ключ против часовой стрелки в исходное положение, достаньте ключ, затем закройте заслонку замка.

## УКАЗАНИЕ

Крышку топливного бака нельзя закрыть, если ключ не находится в замке. Кроме того, ключ нельзя достать, если крышка не закрыта и не заперта должным образом.

EWA11091

## ПРЕДУПРЕЖДЕНИЕ

После заправки топлива проверьте, что крышка топливного бака закрыта должным образом. Течь топлива создает опасность воспламенения.

## Топливо

Проверьте, что в топливном баке имеется достаточно бензина.

EAU13221

### ПРЕДУПРЕЖДЕНИЕ

**Бензин и пары бензина чрезвычайно горячи. Во избежание воспламенения, взрыва, а также для снижения опасности травм, во время заправки соблюдайте приведенные ниже указания.**

EWA10881

1. Перед заправкой заглушите двигатель. Никто не должен находиться на мотоцикле. Запрещается курить во время заправки. Запрещается производить заправку вблизи искр, открытого огня и других источников пламени, например, запальных фитилей водоподогревателей или сушилок для одежды.
2. Не переполняйте топливный бак. Во время заправки обязательно вставьте наконечник шланга в отверстие горловины топливного бака. Прекращайте заправку, когда уровень топлива достигает нижнего края патрубка заправочной горловины. Поскольку топливо расширяется при нагреве, повышение температуры от двигателя или на солнце может привести к проливу топлива из топливного бака.

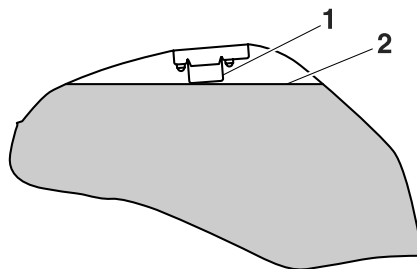

1. Патрубок горловины топливного бака
2. Уровень топлива

3. Пролившееся топливо следует немедленно вытереть. **ЗАМЕЧАНИЕ: Немедленно вытрите пролившееся топливо чистой, сухой, мягкой тканью, поскольку топливо может разрушить поверхность окрашенных и пластмассовых деталей.** [ECA10071]
4. Проверьте, что крышка топливного бака надежно закрыта.

EWA15151

### ПРЕДУПРЕЖДЕНИЕ

**Бензин ядовит и может причинить вред или даже привести к смерти. Обращайтесь с бензином осторожно. Никогда не засасывайте бензин ртом. Если вы проглотили бензин, вдохнули большое количество паров бензина, а также при попадании бензина в глаза немедленно**

обратитесь к врачу. При попадании бензина на кожу промойте водой с мылом. При попадании бензина на одежду переоденьтесь.

EAU1332C

#### Рекомендованное топливо:

ТОЛЬКО СТАНДАРТНЫЙ НЕЭТИЛИРОВАННЫЙ БЕНЗИН

#### Объем топливного бака:

17,3 л

#### Резервный объем топлива:

3,2 л

ECA11400

### ЗАМЕЧАНИЕ

**Используйте только неэтилированный бензин. Применение этилированного бензина ведет к серьезным повреждениям внутренних деталей двигателя, таких как клапана и поршневые кольца, а также деталей системы выпуска.**

Двигатель компании Yamaha предназначен для работы на стандартном неэтилированном бензине с октановым числом (по исследовательскому методу) 91 или выше. Если возникает детонационный стук (или звон), используйте другую марку бензина или неэтилированное топливо высшего качества.

Применение неэтилированного бензина увеличивает срок службы свечей зажигания и сокращает эксплуатационные расходы.

EAU39451

EAU13433

### Сапун топливного бака/шланг слива при переполнении

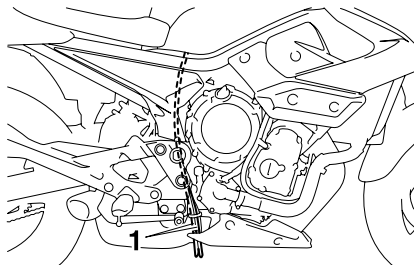

1. Сапун топливного бака/шланг слива при переполнении

Перед эксплуатацией мотоцикла:

- Проверьте соединение сапуна топливного бака/шланга слива при переполнении.
- Проверьте, нет ли трещин и других повреждений сапуна топливного бака/шланга слива при переполнении, при необходимости замените его.
- Убедитесь, что конец сапуна топливного бака/шланга слива при переполнении не заблокирован, при необходимости, прочистите его.

### Каталитический нейтрализатор

Эта модель мотоцикла оборудована каталитическим нейтрализатором выхлопной системы.

EWA10862

#### ПРЕДУПРЕЖДЕНИЕ

После работы выхлопная система нагревается до высокой температуры. Для предотвращения воспламенения и пожара:

- Не паркуйте мотоцикл возле возможных очагов возгорания, например, травы и других легковоспламеняемых материалов.
- Паркуйте мотоцикл в месте, где мала вероятность того, что дети и пешеходы коснутся горячей выхлопной системы.
- Перед проведением работ по техническому обслуживанию убедитесь, что выхлопная система остыла.
- Не позволяйте двигателю работать на холостых оборотах более нескольких минут. Длительная работа на холостом ходу вызывает повышение температуры.

ECA10701

EAU3298C

## ЗАМЕЧАНИЕ

Используйте только неэтилированный бензин. Применение этилированного бензина приводит к неустранимому повреждению каталитического нейтрализатора.

## Сиденье

### Снятие сиденья

1. Вставьте ключ в замок сиденья, затем поверните ключ против часовой стрелки.

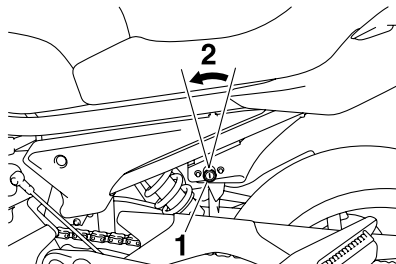

1. Замок сиденья
2. Отпереть.

2. Удерживая ключ в этом положении, поднимите вверх заднюю часть сиденья, затем снимите сиденье.

### Установка сиденья

1. Вставьте выступ передней части сиденья в держатель сиденья, как показано на рисунке.

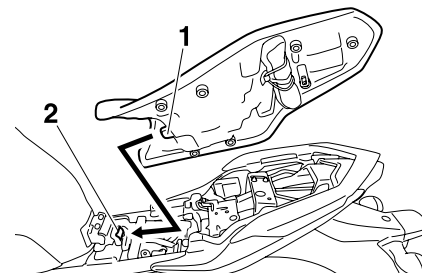

1. Выступ
2. Держатель сиденья

2. Нажмите заднюю часть сиденья вниз, чтобы зафиксировать его на месте.
3. Выньте ключ.

## УКАЗАНИЕ

Перед поездкой убедитесь, что сиденье надежно закреплено.

3

EAU4675C

## Держатель шлема

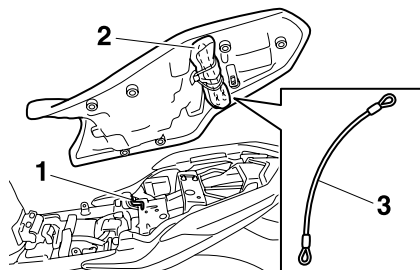

1. Держатель шлема
2. Комплект инструментов
3. Трос держателя шлема

Держатель шлема расположен под сиденьем. Трос держателя шлема находится в комплекте инструментов, он предназначен для крепления шлема к держателю шлема.

**Для того чтобы прикрепить шлем к держателю шлема**

1. Снимите сиденье. (см. стр. 3-17).
2. Пропустите трос держателя шлема через пряжку на ремешке шлема, как показано на рисунке, затем прикрепите петлю троса к держателю шлема.

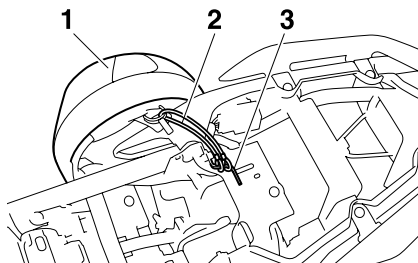

1. Шлем
2. Трос держателя шлема
3. Держатель шлема

3. Разместите шлем с правой стороны мотоцикла, затем установите сиденье. **ПРЕДУПРЕЖДЕНИЕ! Не следует ездить на мотоцикле со шлемом, прикрепленным к держателю шлема, поскольку шлем может задеть за предметы, вызвать потерю управления и, возможно, дорожно-транспортное происшествие.** [EWA10161]

**Для того чтобы снять шлем с держателя шлема**

Снимите сиденье, снимите трос держателя шлема с держателя шлема и шлема, затем установите сиденье.

EAU 14452

## Вещевой ящик

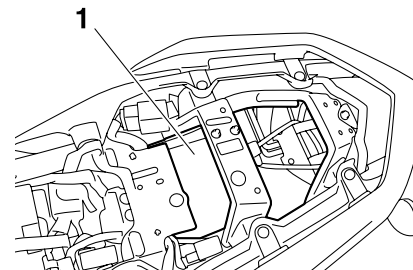

1. Вещевой ящик

Вещевой ящик расположен под сиденьем. (см. стр. 3-17).

EWA10961

### **ПРЕДУПРЕЖДЕНИЕ**

- Не превышайте максимальную нагрузку вещевого ящика — 3 кг.
- Не превышайте максимальную нагрузку мотоцикла — 195 кг.

При хранении руководства пользователя и других документов в вещевом ящике обязательно упаковывайте их в пластиковый пакет, чтобы они не отсырели.



При мытье мотоцикла соблюдайте осторожность, не позволяйте воде проникать в вещевой ящик.

EAU46830

EAU47000

### Положение руля

Руль мотоцикла может быть установлен в одно из двух положений, в зависимости от предпочтений мотоциклиста. Обратитесь к дилеру компании Yamaha для регулировки положения руля.

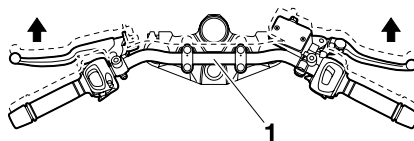

1. Руль

### Регулировка амортизатора

Узел амортизатора снабжен регулировочным кольцом предварительной нагрузки пружины.

ECA10101

#### ЗАМЕЧАНИЕ

Во избежание повреждения механизма, не пытайтесь повернуть кольцо за пределы максимальной и минимальной установок.

3

Предварительная нагрузка пружины регулируется следующим образом. Для увеличения предварительной нагрузки пружины и, следовательно, увеличения жесткости подвески, поверните регулировочное кольцо в направлении (a). Для уменьшения предварительной нагрузки пружины и, следовательно, снижения жесткости подвески, поверните регулировочное кольцо в направлении (b).

- Совместите соответствующую риску на регулировочном кольце с индикатором положения на амортизаторе.
- Для проведения регулировки используйте специальный ключ и удлинительный стержень, имеющиеся в комплекте инструментов.

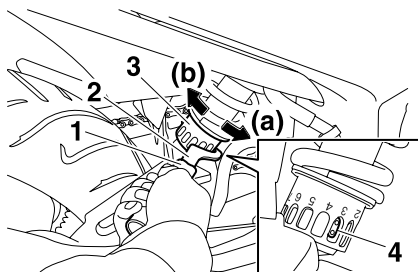

1. Удлинительный стержень
2. Специальный ключ
3. Регулировочное кольцо предварительной нагрузки пружины
4. Индикатор положения

### Установки предварительной нагрузки пружины:

Минимальная (мягкая подвеска):

1

Стандартная:

3

Максимальная (жесткая подвеска):

7

EWA10221

### ПРЕДУПРЕЖДЕНИЕ

Амортизатор содержит азот под высоким давлением. Перед проведением работ с амортизатором прочтите и изучите следующую информацию.

- Не разбирайте и не пытайтесь вскрыть узел цилиндра.
- Не подвергайте амортизатор воздействию открытого пламени или другим источникам высоких температур. Это может привести к взрыву амортизатора из-за чрезмерного давления газа.
- Не деформируйте и не повреждайте цилиндр. Повреждение цилиндра приведет к ухудшению демпфирующих свойств.
- Не утилизируйте самостоятельно поврежденный или изношенный амортизатор. Любое обслуживание амортизатора должно выполняться дилером компании Yamaha.

EUA15301

### Боковая подножка

Боковая подножка расположена с левой стороны рамы. Поднимайте боковую подножку и опускайте ее ногой, удерживая мотоцикл вертикально.

### УКАЗАНИЕ

Встроенный выключатель боковой подножки является частью системы выключения цепи зажигания, которая выключает зажигание при определенных условиях. (Объяснение работы системы выключения цепи зажигания приведено далее).

EWA10240

### ПРЕДУПРЕЖДЕНИЕ

Запрещается езда на мотоцикле с опущенной боковой подножкой, или если боковая подножка не поднимается должным образом (или не остается в поднятом положении), в противном случае боковая подножка может соприкоснуться с землей, это отвлечет водителя и может привести к потере управления. Система выключения цепи зажигания компании Yamaha разработана, чтобы водитель обязательно поднял боковую подножку перед началом езды. Поэтому регулярно проверяйте эту систему, как изложено ниже.

В случае если система не работает должным образом, обращайтесь к дилеру компании Yamaha для ее ремонта.

EAU44892

### Система выключения цепи зажигания

Система выключения цепи зажигания (включающая выключатель боковой подножки, выключатель сцепления и выключатель нейтральной передачи) выполняет следующие функции.

- Она препятствует пуску двигателя, если коробка передач находится во включенном состоянии и боковая подножка поднята, но рычаг сцепления не нажат.
- Она препятствует пуску двигателя, если коробка передач находится во включенном состоянии и рычаг сцепления нажат, но боковая подножка опущена.
- Она останавливает работающий двигатель при опускании боковой подножки, если коробка передач находится во включенном состоянии.

Периодически проверяйте работу системы выключения цепи зажигания, в соответствии с изложенной ниже методикой.

## КОНТРОЛЬНО-ИЗМЕРИТЕЛЬНЫЕ ПРИБОРЫ И ОРГАНЫ УПРАВЛЕНИЯ

3

При выключенном двигателе:

1. Опустите боковую подножку вниз.
2. Проверьте, что ключ зажигания установлен в положение «0».
3. Включите зажигание.
4. Установить коробку передач в нейтральное положение.
5. Нажмите пусковой выключатель

**Пустился ли двигатель?**

ДА      НЕТ

Во время работы двигателя:

6. Поднимите боковую подножку вверх.
7. Удерживайте рычаг сцепления нажатым.
8. Включите передачу коробки передач.
9. Опустите боковую подножку вниз.

**Двигатель заглох?**

ДА      НЕТ

После того как двигатель заглох:

10. Поднимите боковую подножку вверх.
11. Удерживайте рычаг сцепления нажатым.
12. Нажмите пусковой выключатель.

**Пустился ли двигатель?**

ДА      НЕТ

Система исправна. **Мотоцикл можно эксплуатировать.**

### ПРЕДУПРЕЖДЕНИЕ

При обнаружении неисправности, перед эксплуатацией мотоцикла обратитесь к дилеру компании Yamaha для проверки системы.

Возможно, выключатель нейтральной передачи не работает должным образом. Не следует эксплуатировать мотоцикл до проверки его дилером компании Yamaha.

Возможно, выключатель боковой подножки не работает должным образом. Не следует эксплуатировать мотоцикл до проверки его дилером компании Yamaha.

Возможно, выключатель сцепления не работает должным образом. Не следует эксплуатировать мотоцикл до проверки его дилером компании Yamaha.

## ДЛЯ ВАШЕЙ БЕЗОПАСНОСТИ — ПРОВЕРКИ ПЕРЕД НАЧАЛОМ ЭКСПЛУАТАЦИИ

EAU15596

Каждый раз перед поездкой обязательно проверьте мотоцикл и убедитесь, что он находится в безопасном рабочем состоянии. Обязательно выполняйте проверки, техническое обслуживание и регламентные работы, изложенные в руководстве пользователя.

EWA11151

### ПРЕДУПРЕЖДЕНИЕ

**Невыполнение необходимых проверок и отсутствие должного ухода за мотоциклом увеличивает вероятность аварии или повреждения оборудования. Не эксплуатируйте мотоцикл, если вы обнаружили какую-либо неисправность. При невозможности устранить неисправность выполнением операций, изложенных в настоящем руководстве, обратитесь к дилеру компании Yamaha для проверки мотоцикла.**

Перед эксплуатацией мотоцикла выполните следующие проверки:

ПУНКТ	ПРОВЕРКИ	СТРАНИЦА
Топливо	<ul style="list-style-type: none"><li>• Проверьте уровень топлива в топливном баке.</li><li>• При необходимости дозаправьтесь.</li><li>• Проверьте, нет ли течей в топливной магистрали.</li></ul>	3-15
Моторное масло	<ul style="list-style-type: none"><li>• Проверьте уровень масла в двигателе.</li><li>• При необходимости долейте масло рекомендованной марки до установленного уровня.</li><li>• Проверьте, нет ли течей масла.</li></ul>	6-9
Охлаждающая жидкость	<ul style="list-style-type: none"><li>• Проверьте уровень охлаждающей жидкости в бачке.</li><li>• При необходимости долейте охлаждающую жидкость рекомендованной марки до установленного уровня.</li><li>• Проверьте, нет ли течей жидкости в системе охлаждения</li></ul>	6-12
Тормозной механизм переднего колеса	<ul style="list-style-type: none"><li>• Проверьте работоспособность.</li><li>• Если тормоз работает мягко и неэффективно, обратитесь к дилеру компании Yamaha для удаления воздуха из гидравлической системы.</li><li>• Проверьте износ тормозных колодок.</li><li>• При необходимости замените колодки.</li><li>• Проверьте уровень тормозной жидкости в бачке.</li><li>• При необходимости долейте тормозную жидкость рекомендованной марки до установленного уровня.</li><li>• Проверьте отсутствие течей в гидравлической системе.</li></ul>	6-23, 6-23

4

## ДЛЯ ВАШЕЙ БЕЗОПАСНОСТИ — ПРОВЕРКИ ПЕРЕД НАЧАЛОМ ЭКСПЛУАТАЦИИ

ПУНКТ	ПРОВЕРКИ	СТРАНИЦА
<b>Тормозной механизм заднего колеса</b>	<ul style="list-style-type: none"> <li>• Проверьте работоспособность.</li> <li>• Если тормоз работает мягко и неэффективно, обратитесь к дилеру компании Yamaha для удаления воздуха из гидравлической системы.</li> <li>• Проверьте износ тормозных колодок.</li> <li>• При необходимости замените колодки.</li> <li>• Проверьте уровень тормозной жидкости в баке.</li> <li>• При необходимости долейте тормозную жидкость рекомендованной марки до установленного уровня.</li> <li>• Проверьте отсутствие течей в гидравлической системе.</li> </ul>	6-23, 6-23
<b>Сцепление</b>	<ul style="list-style-type: none"> <li>• Проверьте работоспособность.</li> <li>• При необходимости смажьте трос.</li> <li>• Проверьте свободный ход рычага сцепления.</li> <li>• В случае необходимости отрегулируйте свободный ход.</li> </ul>	6-21
<b>Ручка дроссельной заслонки</b>	<ul style="list-style-type: none"> <li>• Проверьте плавность работы.</li> <li>• Проверьте свободный ход троса.</li> <li>• При необходимости обратитесь к дилеру компании Yamaha для регулировки свободного хода троса, а также смазки троса и корпуса ручки.</li> </ul>	6-18, 6-27
<b>Тросы управления</b>	<ul style="list-style-type: none"> <li>• Проверьте плавность работы.</li> <li>• При необходимости смажьте.</li> </ul>	6-27
<b>Приводная цепь</b>	<ul style="list-style-type: none"> <li>• Проверьте слабины цепи.</li> <li>• В случае необходимости отрегулируйте.</li> <li>• Проверьте состояние цепи.</li> <li>• При необходимости смажьте.</li> </ul>	6-25, 6-26
<b>Колеса и шины</b>	<ul style="list-style-type: none"> <li>• Проверьте, нет ли повреждений.</li> <li>• Проверьте состояние шин и глубину протектора.</li> <li>• Проверьте давление воздуха.</li> <li>• При необходимости откорректируйте давление.</li> </ul>	6-19, 6-21
<b>Педали тормоза и переключения передач</b>	<ul style="list-style-type: none"> <li>• Проверьте плавность работы.</li> <li>• При необходимости смажьте шарнир вращения педалей.</li> </ul>	6-27
<b>Рычаги тормоза и сцепления</b>	<ul style="list-style-type: none"> <li>• Проверьте плавность работы.</li> <li>• При необходимости смажьте шарниры вращения рычагов.</li> </ul>	6-28
<b>Боковая подножка</b>	<ul style="list-style-type: none"> <li>• Проверьте плавность работы.</li> <li>• При необходимости смажьте шарнир.</li> </ul>	6-29

## ДЛЯ ВАШЕЙ БЕЗОПАСНОСТИ — ПРОВЕРКИ ПЕРЕД НАЧАЛОМ ЭКСПЛУАТАЦИИ

ПУНКТ	ПРОВЕРКИ	СТРАНИЦА
<b>Крепеж шасси</b>	<ul style="list-style-type: none"><li>• Проверьте, что все гайки, болты и винты надлежащим образом затянуты.</li><li>• При необходимости затяните.</li></ul>	—
<b>Приборы, световое оборудование, звуковые сигналы и переключатели</b>	<ul style="list-style-type: none"><li>• Проверьте работоспособность.</li><li>• При необходимости исправьте.</li></ul>	—
<b>Боковая подножка</b>	<ul style="list-style-type: none"><li>• Проверьте работу систему выключения цепи зажигания.</li><li>• Если система не работает должным образом, обратитесь к дилеру компании Yamaha для проверки мотоцикла.</li></ul>	3-20

EAU15951

Перед эксплуатацией мотоцикла внимательно прочтите руководство пользователя и ознакомьтесь со всеми органами управления. Если назначение или функция каких-либо органов управления остались неясными, обратитесь к дилеру компании Yamaha.

EWA10271

## ПРЕДУПРЕЖДЕНИЕ

Недостаточное ознакомление с органами управления может привести к потере управления, которое может стать причиной дорожно-транспортного происшествия или травмы.

5

EAU4SS32

## УКАЗАНИЕ

Эта модель мотоцикла оборудована:

- датчиком угла наклона для остановки двигателя в случае падения. В этом случае на многофункциональном дисплее отображается код ошибки 30, однако, это не является признаком неисправности. Для сброса кода ошибки поверните ключ зажигания в положение «OFF», а затем в положение «ON». Не выполнение этого правила сделает невозможным пуск двигателя, даже если двигатель будет вращаться стартером при нажатии на пусковой выключатель.
- система автоматического останова двигателя. Двигатель автоматически останавливается после работы на холостом ходу в течение 20 минут. В этом случае на многофункциональном дисплее отображается код ошибки 70, однако, это не является признаком неисправности. Нажмите пусковой выключатель для сброса кода ошибки и повторного пуска двигателя.

EAU39359

## Пуск двигателя

Для того чтобы система выключения цепи зажигания разрешила пуск двигателя, необходимо выполнение одного из следующих условий.

- Коробка передач находится в нейтральном положении.
- Включена передача коробки передач, при этом рычаг сцепления нажат и боковая подножка поднята.

Дополнительную информацию смотрите на стр. 3-21.

1. Поверните ключ зажигания в положение «ON» и проверьте, что выключатель останова двигателя находится в положении «».

Следующие сигнальные лампы и индикаторная лампа должны включиться на несколько секунд, затем выключиться.

- Сигнальная лампа уровня масла
- Сигнальная лампа температуры охлаждающей жидкости
- Сигнальная лампа неисправности двигателя
- Индикаторная лампа системы иммобилайзера



ECA11831

## ЗАМЕЧАНИЕ

Если сигнальные или индикаторная лампы не выключаются, смотрите проверку соответствующей цепи сигнальной и индикаторной лампы на стр. 3-4.

- Установите коробку передач в нейтральное положение. (см. стр. 5-2). Должна включиться индикаторная лампа нейтральной передачи. Если лампа не включается, обратитесь к дилеру компании Yamaha для проверки электрической цепи.
- Нажатием на пусковой выключатель пускните двигатель. **ЗАМЕЧАНИЕ: Для максимального увеличения срока службы двигателя не следует резко ускоряться при холодном двигателе!**

[ECA11041]

Если двигатель пускить не удалось, отпустите пусковой выключатель, подождите несколько секунд и попытайтесь снова. Для сохранения заряда аккумуляторной батареи каждая попытка пуска должна быть как можно более короткой. В течение каждой попытки не следует вращать двигатель стартером дольше 10 секунд.

EAU16671

## Переключение передач:

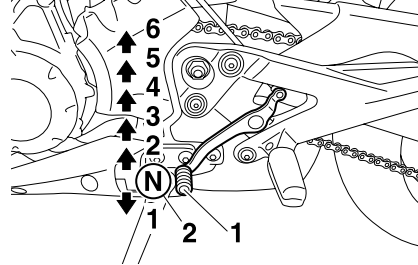

1. Педаль переключения передач
2. Нейтральное положение

Переключение передач позволяет управлять имеющейся в распоряжении мощностью двигателя, для трогания с места, ускорения, движения вверх по склону и т.д. Положения передач показаны на рисунке.

## УКАЗАНИЕ

Для того чтобы переключить коробку передач в нейтральное положение повторно нажимайте вниз педаль переключения передач, до тех пор пока она не достигнет конца своего хода, затем слегка приподнимите ее.

ECA10260

## ЗАМЕЧАНИЕ

- Даже при нахождении коробки передач в нейтральном положении, не двигайтесь накатом с выключенным двигателем в течение длительных периодов времени и не буксируйте мотоцикл на большие расстояния. Коробка передач смазывается должным образом только при работающем двигателе. Недостаток смазки может привести к повреждению коробки передач.
- Всегда выключайте сцепление во время переключения передач, чтобы избежать повреждения двигателя, коробки передач и трансмиссии, которые не рассчитаны на удары, возникающие при переключении передач под нагрузкой.

EAU16810

## Советы по снижению расхода топлива

Расход топлива в значительной степени зависит от стиля вождения. Для того чтобы снизить расход топлива примите во внимание следующие рекомендации:

- Быстро переключайте передачи в восходящем порядке, во время разгона избегайте работы двигателя на высоких оборотах.
- Не раскручивайте двигатель во время переключения передач в нисходящем порядке и избегайте работы двигателя без нагрузки на высоких оборотах.
- Выключайте двигатель, а не оставляйте его работать длительное время на холостом ходу (например, в пробках, у светофоров или железнодорожных переездов).

5

EAU16841

## Обкатка двигателя

Самый важный период на всем протяжении службы двигателя — это промежуток от 0 до 1600 км. Поэтому внимательно прочтите нижеследующий материал. Поскольку двигатель совершенно новый, не подвергайте его чрезмерной нагрузке в течение первых 1600 км. Различные детали двигателя притираются и полируются, образуя расчетные эксплуатационные зазоры. На протяжении этого периода необходимо избегать продолжительной работы двигателя с полным газом, а также любых других режимов, которые могут привести к перегреву двигателя.

EAU17093

### 0-1000 км

Избегайте продолжительной работы двигателя с частотой вращения коленчатого вала свыше 5800 об/мин. **ЗАМЕЧАНИЕ:** После 1000 км пробега необходимо заменить масло двигателя и патрон или элемент масляного фильтра. [ECA10302]

### 1000-1 600 км

Избегайте продолжительной работы двигателя с частотой вращения коленчатого вала свыше 7000 об/мин.

## 1600 км и более

Мотоцикл можно эксплуатировать в обычном режиме.

ECA10310

### ЗАМЕЧАНИЕ

- Следует эксплуатировать двигатель при такой частоте вращения, чтобы стрелка тахометра не находилась в красной зоне.
- При возникновении каких-либо неполадок в работе двигателя на протяжении периода обкатки, немедленно обратитесь к дилеру компании Yamaha для проверки мотоцикла.

EAU17213

### Парковка

При парковке заглушите двигатель, затем достаньте ключ из замка зажигания.

EWA10311



#### **ПРЕДУПРЕЖДЕНИЕ**

- Поскольку двигатель и выхлопная система могут очень сильно нагреваться, паркуйте мотоцикл в таком месте, где мала вероятность того, что дети и пешеходы коснутся их и обожгутся.
- Не паркуйте мотоцикл на склоне или мягком грунте, поскольку мотоцикл может перевернуться, это увеличивает опасность течи топлива и пожара.
- Не паркуйте мотоцикл вблизи травы и других легковоспламеняемых материалов, которые могут загореться.

EAU17241

Периодическая проверка, регулировка и смазка помогут содержать мотоцикл в наиболее безопасном и наилучшем образом подготовленном к эксплуатации состоянии. Обеспечение безопасности — это обязанность владельца/водителя транспортного средства. Наиболее важные моменты проверки, регулировки и смазки мотоцикла приведены на нижеследующих страницах. Интервалы, указанные в таблице периодического технического обслуживания и смазки, следует рассматривать как общее руководство при эксплуатации в нормальных дорожных условиях. Однако в зависимости от погоды, местности, географического расположения и индивидуальных особенностей использования, может понадобиться сокращение интервалов между техническим обслуживанием.

EWA10321

### ПРЕДУПРЕЖДЕНИЕ

Невыполнение должного технического обслуживания мотоцикла или неправильное проведение работ по техническому обслуживанию увеличивает опасность травмы или даже смерти во время технического обслуживания или при эксплуатации мотоцикла. Если вы не знакомы с проведением работ по техническому обслуживанию мотоцикла, обратитесь к дилеру компании Yamaha для проведения сервисных работ.

EWA15121

### ПРЕДУПРЕЖДЕНИЕ

Если не оговорено противное, во время выполнения технического обслуживания следует заглушить двигатель.

- Движущиеся детали работающего двигателя могут защемить части тела или детали одежды. Кроме того электрооборудование работающего двигателя может вызвать удар электрическим током или воспламенение.
- Работа двигателя во время технического обслуживания может привести к травме глаз, ожогам, возгоранию, а также отравлению окисью углерода, которое может привести к смерти. Дополнительную информацию об окиси углерода смотрите на стр. 1-1.

EAU39691

## Комплект инструментов

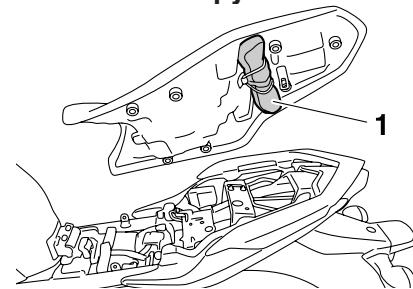

1. Комплект инструментов

Комплект инструментов расположен снизу сиденья (см. стр. 3-17). Информация по техническому обслуживанию, приведенная в настоящем руководстве, и инструменты, включенные в комплект инструментов пользователя, предназначены для того, чтобы помочь при проведении профилактического технического обслуживания и мелкого ремонта. Однако для соответствующего выполнения определенных работ по техническому обслуживанию могут понадобиться дополнительные инструменты, например, динамометрический ключ.

### УКАЗАНИЕ

Если у вас нет необходимых инструментов или опыта для выполнения какой-либо работы, обратитесь к дилеру компании Yamaha для ее выполнения.

# ПЕРИОДИЧЕСКОЕ ТЕХНИЧЕСКОЕ ОБСЛУЖИВАНИЕ И РЕГУЛИРОВКА

EAU46860

## УКАЗАНИЕ

- Ежегодная проверка должна выполняться каждый год, если только вместо нее не выполняется техническое обслуживание на основе пробега в километрах или, для Великобритании, в милях.
- После 50000 км повторяйте техническое обслуживание с интервалами, указанными начиная с 10000 км.
- Отмеченные звездочкой пункты должны выполняться дилером компании Yamaha, поскольку для их выполнения требуются специальные инструменты, данные и технические навыки.

EAU46910

### Таблица периодического технического обслуживания системы снижения токсичности выхлопа

№ ПО ПО-РЯДКУ	ПУНКТ	РАБОТА ПО ТЕХНИЧЕСКОМУ ОБСЛУЖИВАНИЮ ИЛИ ПРОВЕРКЕ	ПОКАЗАНИЯ СЧЕТЧИКА ОБЩЕГО ПРОБЕГА					ЕЖЕГОДНАЯ ПРОВЕРКА
			1000 км	10 000 км	20 000 км	30 000 км	40 000 км	
1	* Топливопровод	<ul style="list-style-type: none"> <li>• Проверить, нет ли трещин и других повреждений топливных шлангов.</li> </ul>		√	√	√	√	√
2	* Свечи зажигания	<ul style="list-style-type: none"> <li>• Проверить состояние.</li> <li>• Очистить и отрегулировать зазор.</li> </ul>		√		√		
		<ul style="list-style-type: none"> <li>• Заменить.</li> </ul>			√		√	
3	* Клапана	<ul style="list-style-type: none"> <li>• Проверить зазор клапанов</li> <li>• Отрегулировать</li> </ul>	Каждые 40 000 км					
4	* Впрыск топлива	<ul style="list-style-type: none"> <li>• Отрегулировать обороты холостого хода и синхронизацию.</li> </ul>	√	√	√	√	√	√
5	* Система впуска воздуха	<ul style="list-style-type: none"> <li>• Проверить, нет ли повреждений отсечного воздушного клапана, пластинчатого клапана и шлангов.</li> <li>• При необходимости заменить всю систему впуска воздуха</li> </ul>		√	√	√	√	√

# ПЕРИОДИЧЕСКОЕ ТЕХНИЧЕСКОЕ ОБСЛУЖИВАНИЕ И РЕГУЛИРОВКА

EAU1770B

Таблица общего технического обслуживания и смазки

№ ПО ПО-РЯД-КУ	ПУНКТ	РАБОТА ПО ТЕХНИЧЕСКОМУ ОБСЛУЖИВАНИЮ ИЛИ ПРОВЕРКЕ	ПОКАЗАНИЯ СЧЕТЧИКА ОБЩЕГО ПРОБЕГА					ЕЖЕГОДНАЯ ПРОВЕРКА
			1000 км	10 000 км	20 000 км	30 000 км	40 000 км	
1	Элемент воздушного фильтра	<ul style="list-style-type: none"> <li>Заменить.</li> </ul>					√	
2	Сцепление	<ul style="list-style-type: none"> <li>Проверить работоспособность.</li> <li>Отрегулировать</li> </ul>	√	√	√	√	√	
3	* Тормозной механизм переднего колеса	<ul style="list-style-type: none"> <li>Проверить работоспособность, уровень тормозной жидкости и отсутствие течей тормозной жидкости у мотоцикла.</li> </ul>	√	√	√	√	√	√
		<ul style="list-style-type: none"> <li>Заменить тормозные колодки</li> </ul>	При достижении предельного износа					
4	* Тормозной механизм заднего колеса	<ul style="list-style-type: none"> <li>Проверить работоспособность, уровень тормозной жидкости и отсутствие течей тормозной жидкости у мотоцикла.</li> </ul>	√	√	√	√	√	√
		<ul style="list-style-type: none"> <li>Заменить тормозные колодки</li> </ul>	При достижении предельного износа					
5	* Тормозные шланги	<ul style="list-style-type: none"> <li>Проверить, нет ли трещин или повреждений.</li> </ul>		√	√	√	√	√
		<ul style="list-style-type: none"> <li>Заменить.</li> </ul>	Каждые 4 года					
6	* Колеса	<ul style="list-style-type: none"> <li>Проверить, нет ли биений или повреждений.</li> </ul>		√	√	√	√	
7	* Шины	<ul style="list-style-type: none"> <li>Проверить глубину протектора и отсутствие повреждений.</li> <li>При необходимости заменить.</li> <li>Проверить давление воздуха.</li> <li>При необходимости откорректировать.</li> </ul>		√	√	√	√	√
8	* Подшипники ступицы колеса	<ul style="list-style-type: none"> <li>Проверить отсутствие люфта и повреждений.</li> </ul>		√	√	√	√	
9	* Маятниковый рычаг	<ul style="list-style-type: none"> <li>Проверить функционирование и отсутствие чрезмерного люфта.</li> </ul>		√	√	√	√	
		<ul style="list-style-type: none"> <li>Смазать смазкой на основе литиевого мыла.</li> </ul>	Каждые 50 000 км					

## ПЕРИОДИЧЕСКОЕ ТЕХНИЧЕСКОЕ ОБСЛУЖИВАНИЕ И РЕГУЛИРОВКА

№ ПО ПОРЯДКУ	ПУНКТ	РАБОТА ПО ТЕХНИЧЕСКОМУ ОБСЛУЖИВАНИЮ ИЛИ ПРОВЕРКЕ	ПОКАЗАНИЯ СЧЕТЧИКА ОБЩЕГО ПРОБЕГА					ЕЖЕГОДНАЯ ПРОВЕРКА
			1000 км	10 000 км	20 000 км	30 000 км	40 000 км	
10	Приводная цепь	<ul style="list-style-type: none"> <li>Проверить слабинку цепи, регулировку и состояние.</li> <li>Отрегулировать и тщательно смазать цепь специальной смазкой для цепей с уплотнительными кольцами.</li> </ul>	Каждые 1000 км, а также после мытья мотоцикла или езды под дождем					
11	* Подшипники рулевого управления	<ul style="list-style-type: none"> <li>Проверить люфт подшипников и отсутствие заеданий рулевого управления.</li> </ul>	√	√	√	√	√	
		<ul style="list-style-type: none"> <li>Смазать смазкой на основе литиевого мыла.</li> </ul>	Каждые 20 000 км					
12	* Крепеж шасси	<ul style="list-style-type: none"> <li>Проверить, что все гайки, болты и винты надлежащим образом затянуты.</li> </ul>		√	√	√	√	√
13	Ось шарнира рычага тормоза	<ul style="list-style-type: none"> <li>Смазать силиконовой смазкой.</li> </ul>		√	√	√	√	√
14	Ось шарнира педали тормоза	<ul style="list-style-type: none"> <li>Смазать смазкой на основе литиевого мыла.</li> </ul>		√	√	√	√	√
15	Ось шарнира рычага сцепления	<ul style="list-style-type: none"> <li>Смазать смазкой на основе литиевого мыла.</li> </ul>		√	√	√	√	√
16	Ось шарнира педали переключения передач	<ul style="list-style-type: none"> <li>Смазать смазкой на основе литиевого мыла.</li> </ul>		√	√	√	√	√
17	Боковая подножка	<ul style="list-style-type: none"> <li>Проверить работоспособность.</li> <li>Смазать.</li> </ul>		√	√	√	√	√
18	* Выключатель боковой подножки	<ul style="list-style-type: none"> <li>Проверить работоспособность.</li> </ul>	√	√	√	√	√	√
19	* Передняя вилка	<ul style="list-style-type: none"> <li>Проверить работоспособность и отсутствие течей масла.</li> </ul>		√	√	√	√	
20	* Узел амортизатора	<ul style="list-style-type: none"> <li>Проверить работоспособность и отсутствие течей масла из амортизатора.</li> </ul>		√	√	√	√	

## ПЕРИОДИЧЕСКОЕ ТЕХНИЧЕСКОЕ ОБСЛУЖИВАНИЕ И РЕГУЛИРОВКА

№ ПО ПОРЯДКУ	ПУНКТ	РАБОТА ПО ТЕХНИЧЕСКОМУ ОБСЛУЖИВАНИЮ ИЛИ ПРОВЕРКЕ	ПОКАЗАНИЯ СЧЕТЧИКА ОБЩЕГО ПРОБЕГА					ЕЖЕГОДНАЯ ПРОВЕРКА
			1000 км	10 000 км	20 000 км	30 000 км	40 000 км	
21	Моторное масло	<ul style="list-style-type: none"> <li>Заменить. Проверьте уровень масла и отсутствие течей масла у мотоцикла.</li> </ul>	√	√	√	√	√	√
22	Фильтрующий элемент масляного фильтра	<ul style="list-style-type: none"> <li>Заменить.</li> </ul>	√		√		√	
23	* Система охлаждения	<ul style="list-style-type: none"> <li>Проверить уровень охлаждающей жидкости и отсутствие течей охлаждающей жидкости у мотоцикла.</li> <li>Заменить.</li> </ul>		√	√	√	√	√
			Каждые 3 года					
24	* Сигнальные выключатели тормозных механизмов переднего и заднего колеса	<ul style="list-style-type: none"> <li>Проверить работоспособность.</li> </ul>	√	√	√	√	√	√
25	Движущиеся детали и тросы	<ul style="list-style-type: none"> <li>Смазать.</li> </ul>		√	√	√	√	√
26	* Корпус и трос ручки управления дроссельной заслонкой	<ul style="list-style-type: none"> <li>Проверить работоспособность и свободный ход. При необходимости отрегулировать свободный ход троса дроссельной заслонки. Смазать корпус ручки и трос управления дроссельной заслонкой.</li> </ul>		√	√	√	√	√
27	* Световые приборы, звуковые сигналы и переключатели	<ul style="list-style-type: none"> <li>Проверить работоспособность. Отрегулировать световой поток фар.</li> </ul>	√	√	√	√	√	√

EAU18680

### УКАЗАНИЕ

- Воздушный фильтр
  - Воздушный фильтр этой модели мотоцикла снабжен одноразовым элементом из покрытой маслом бумаги. Во избежание повреждения элемента фильтра, запрещается чистить его с помощью сжатого воздуха.
  - При эксплуатации мотоцикла в особенно влажной или пыльной местности необходима более частая замена элемента воздушного фильтра.



## ПЕРИОДИЧЕСКОЕ ТЕХНИЧЕСКОЕ ОБСЛУЖИВАНИЕ И РЕГУЛИРОВКА

---

- Техническое обслуживание гидравлики тормозной системы
    - Регулярно проверяйте и, при необходимости, доливайте тормозную жидкость до надлежащего уровня.
    - Каждые два года заменяйте внутренние детали главных тормозных цилиндров и тормозных суппортов, а также тормозную жидкость.
    - Каждые четыре года заменяйте тормозные шланги. Кроме того, тормозные шланги подлежат замене при наличии трещин или повреждений.
-

## Снятие и установка кожухов и панелей

Для выполнения некоторых работ по техническому обслуживанию, изложенных в этой главе, необходимо снять указанные кожухи и панели. Обращайтесь к этому разделу каждый раз, когда необходимо снять или установить кожух или панель.

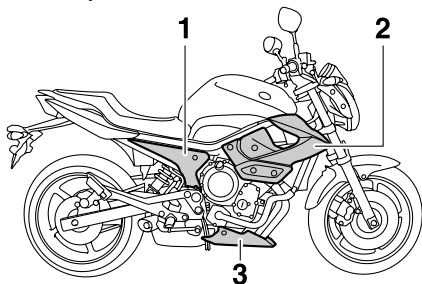

1. Панель А
2. Панель В
3. Кожух А

### Кожух А

#### Для снятия кожуха

Отвернуть болты, затем снять кожух.

EAU18722

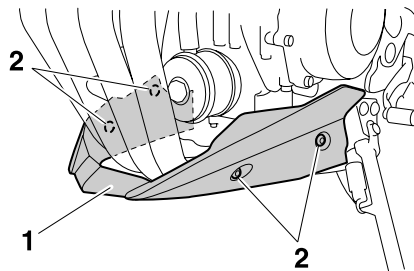

1. Кожух А
2. Болт

#### Для установки кожуха

Поместить кожух в исходное положение и вернуть болты.

EAU46770

### Панель А

#### Для снятия панели

Отвернуть болт и отсоединить быстроръемный зажим, затем снять панель.

EAU46740

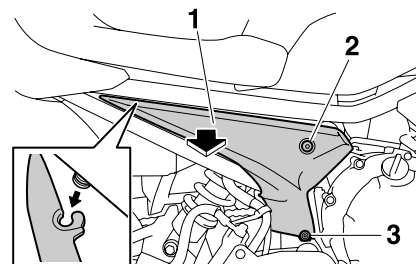

1. Панель А
2. Болт
3. Быстроръемный зажим

#### Для установки панели

Поместить панель в исходное положение, затем завернуть болт и закрепить быстроръемный зажим.

EAU19193

### Панель В

#### Для снятия панели

Отвернуть болты, затем снять панель.

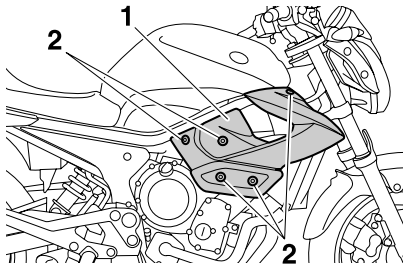

1. Панель В
2. Болт

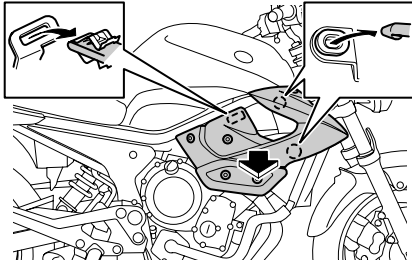

### Для установки панели

Поместить панель в исходное положение и установить болты.

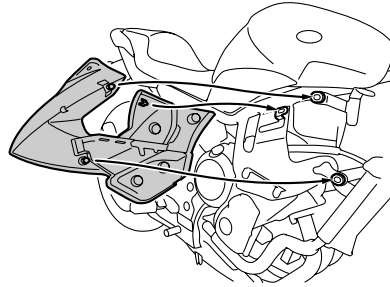

## Проверка свечей зажигания

Свечи зажигания — важные детали двигателя, которые необходимо периодически проверять. Предпочтительно, чтобы эту проверку выполнял дилер компании Yamaha. Поскольку нагрев и отложения приводят к медленной эрозии свечей, свечи зажигания следует снимать и проверять в соответствии с таблицей периодического технического обслуживания и смазки. Кроме того, состояние свечей зажигания может рассказать о состоянии двигателя. Фарфоровый изолятор вокруг центрального электрода каждой свечи зажигания должен иметь желтовато-коричневый оттенок от светлого до среднего (идеальный цвет при нормальной эксплуатации мотоцикла). Все свечи зажигания, установленные в двигателе, должны быть одинакового цвета. Если цвет какой-либо свечи зажигания отчетливо отличается, возможно, двигатель работает несоответствующим образом. Не пытайтесь самостоятельно диагностировать такие неисправности. Вместо этого обратитесь к дилеру компании Yamaha для проверки мотоцикла. При наличии признаков эрозии электрода свечи зажигания, а также избыточных угольных или других отложений следует заменить свечу зажигания.

**Рекомендуемый тип свечи зажигания:**  
NGK/CR9E

Перед установкой свечи зажигания следует измерить зазор между электродами свечи зажигания при помощи калиброванной проволоки. При необходимости, отрегулируйте зазор до рекомендованного значения.

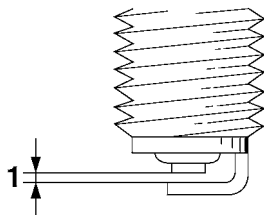

1. Зазор между электродами свечи зажигания:

6

### **Зазор между электродами свечи зажигания:**

0,7-0,8 мм

Очистите поверхность прокладки свечи зажигания и прилегающую к ней поверхность, а также сотрите сажу с резьбы свечи зажигания.

### **Момент затяжки:**

Свеча зажигания:  
12,5 Н·м

### **УКАЗАНИЕ**

При отсутствии динамометрического ключа во время установки свечи зажигания, хорошим ориентиром правильного момента затяжки может служить 1/4-1/2 оборота свечи после закручивания пальцами. Однако свечу зажигания следует как можно скорее затянуть с рекомендованным моментом затяжки.

## **Моторное масло и патрон масляного фильтра**

Перед каждой поездкой следует проверять уровень моторного масла. Кроме того, следует менять масло и патрон масляного фильтра через интервалы, установленные в таблице периодического технического обслуживания и смазки.

### **Для проверки уровня моторного масла**

1. Установите мотоцикл на ровной поверхности и удерживайте его в вертикальном положении. Даже небольшой наклон на сторону может привести к неправильным результатам.
2. Пустите двигатель, дайте ему прогреться в течение нескольких минут, затем заглушите.
3. Подождите несколько минут, чтобы установился уровень масла.
4. Выньте штыковой указатель уровня и протрите его начисто, снова вставьте в отверстие (не вращая), затем извлеките и проверьте уровень масла.

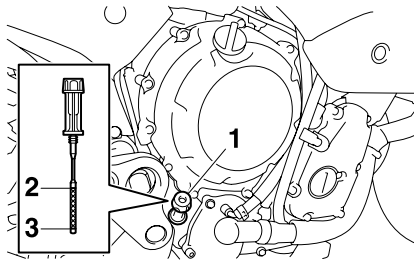

1. Штыковой указатель уровня масла
2. Отметка максимального уровня
3. Отметка минимального уровня

## УКАЗАНИЕ

Уровень моторного масла должен находиться между отметками минимального и максимального уровня.

5. Если уровень моторного масла около или ниже отметки минимального уровня, снимите крышку маслоналивной горловины и долейте достаточно масла рекомендованного сорта, чтобы поднять уровень до надлежащего.

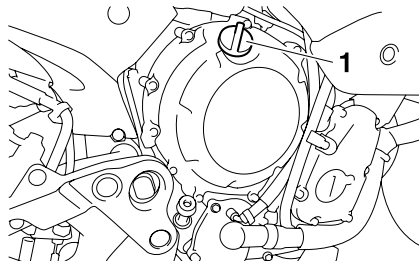

1. Крышка маслоналивной горловины

6. Вставьте и затяните штыковой указатель уровня масла, затем установите и затяните крышку маслоналивной горловины.

## Для смены моторного масла (с заменой или без замены патрона масляного фильтра)

1. Снимите кожух А (см. стр. 6-7).
2. Пустите двигатель, дайте ему прогреться в течение нескольких минут, затем заглушите.
3. Для сбора отработанного масла разместите под двигателем поддон для масла.
4. Снимите крышку маслоналивной горловины двигателя, затем отверните болт слива масла, чтобы слить масло из картера двигателя.

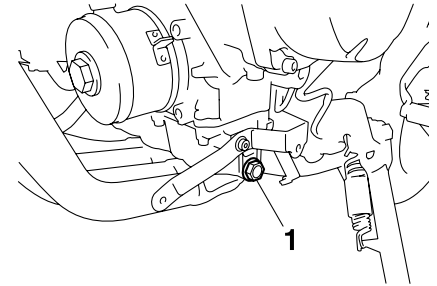

1. Болт слива моторного масла

## УКАЗАНИЕ

Если патрон масляного фильтра не заменяется, пропустите шаги 5-7.

5. Снимите патрон масляного фильтра при помощи ключа для масляного фильтра.

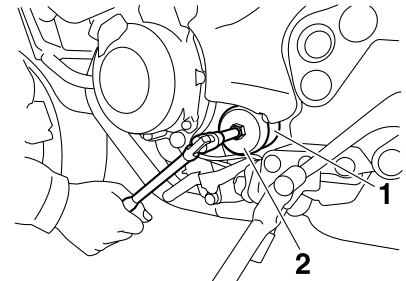

1. Патрон масляного фильтра
2. Ключ для масляного фильтра

## ПЕРИОДИЧЕСКОЕ ТЕХНИЧЕСКОЕ ОБСЛУЖИВАНИЕ И РЕГУЛИРОВКА

### УКАЗАНИЕ

Ключ масляного фильтра имеется у дилера компании Yamaha.

- Нанесите тонкую пленку чистого моторного масла на уплотнительное кольцо нового патрона масляного фильтра.

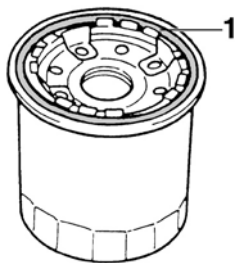

- Уплотнительное кольцо

### УКАЗАНИЕ

Проверьте, что уплотнительное кольцо правильно расположено.

- Установите новый патрон масляного фильтра при помощи ключа для масляного фильтра, затем затяните его с установленным моментом затяжки при помощи динамометрического ключа.

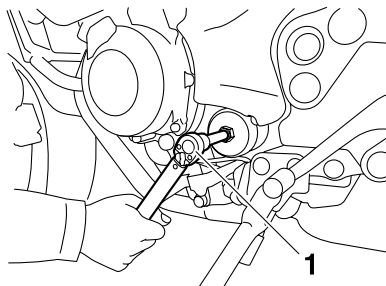

- Динамометрический ключ

### Момент затяжки:

Патрон масляного фильтра:  
17 Н·м

- Установите болт слива моторного масла, затем затяните его с установленным моментом затяжки.

### УКАЗАНИЕ

Проверьте, что шайба не повреждена, при необходимости замените шайбу.

### Момент затяжки:

Болт слива моторного масла:  
43 Н·м

- Залейте установленное количество рекомендованного моторного масла, затем установите и затяните крышку маслосливной горловины.

### Рекомендованное моторное масло:

См. стр. 8-1.

### Количество масла:

Без замены патрона масляного фильтра:  
2,50 л

С заменой патрона масляного фильтра:  
2,80 л

### УКАЗАНИЕ

Следует вытереть пролившееся масло со всех деталей, после того как двигатель и выхлопная система остынут.

ECA11620

### ЗАМЕЧАНИЕ

- Для предотвращения пробуксовки сцепления (поскольку сцепление также смазывается моторным маслом) не следует добавлять какие-либо химические присадки. Не следует использовать масла для дизельных двигателей с обозначением «CD» или масла лучшего качества, чем рекомендованное.

Кроме того, не следует использовать масла, имеющие маркировку «ENERGY CONSERVING II» [Энергосберегающие класса II] или выше.

- Не допускайте попадания в картер посторонних предметов.

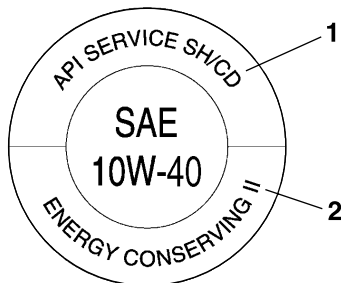

1. Обозначение «CD»
2. ЭНЕРГОСБЕРЕГАЮЩЕЕ II

10. Пустите двигатель, дайте ему поработать на холостом ходу несколько минут. За это время проверьте, нет ли течей масла. Если имеется течь масла, немедленно заглушите двигатель и установите причину.

### УКАЗАНИЕ

После запуска двигателя сигнальная лампа уровня масла в двигателе должна погаснуть, если уровень масла достаточен.

3

ECA10400

### ЗАМЕЧАНИЕ

Если сигнальная лампа уровня масла мигает или остается включенной, немедленно заглушите двигатель и обратитесь к дилеру компании Yamaha для проверки мотоцикла.

11. Заглушите двигатель, затем проверьте уровень масла и, при необходимости, долейте масло.
12. Установите кожух.

EAU20070

### Охлаждающая жидкость

Перед каждой поездкой следует проверять уровень охлаждающей жидкости. Кроме того, следует заменять охлаждающую жидкость через интервалы, установленные в таблице периодического технического обслуживания и смазки.

EAU46301

### Для проверки уровня охлаждающей жидкости

1. Установите мотоцикл на ровной поверхности и удерживайте его в вертикальном положении.

### УКАЗАНИЕ

- Уровень охлаждающей жидкости следует проверять на холодном двигателе, поскольку уровень меняется в зависимости от температуры двигателя.
- При проверке уровня охлаждающей жидкости убедитесь, что мотоцикл расположен вертикально. Даже небольшой наклон на сторону может привести к неправильным результатам.

2. Проверьте уровень охлаждающей жидкости в бачке для охлаждающей жидкости.

### УКАЗАНИЕ

Уровень охлаждающей жидкости должен находиться между отметками минимального и максимального уровня.

## ПЕРИОДИЧЕСКОЕ ТЕХНИЧЕСКОЕ ОБСЛУЖИВАНИЕ И РЕГУЛИРОВКА

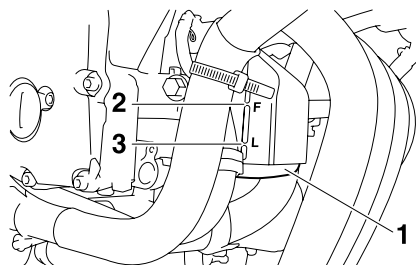

1. Расширительный бачок охлаждающей жидкости
2. Отметка максимального уровня
3. Отметка минимального уровня

3. Если уровень охлаждающей жидкости около или ниже отметки минимального уровня, снимите с направляющей шланг сапуна компенсационного бачка для охлаждающей жидкости, затем снимите крышку бачка для охлаждающей жидкости.

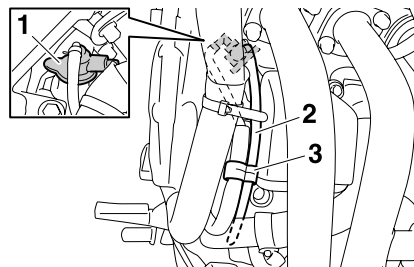

1. Крышка бачка для охлаждающей жидкости
2. Шланг сапуна бачка для охлаждающей жидкости
3. Направляющая

4. Долейте охлаждающую жидкость до отметки максимального уровня, затем установите крышку бачка с охлаждающей жидкостью. **ПРЕДУПРЕЖДЕНИЕ! Снимайте только крышку бачка для охлаждающей жидкости. Не следует пытаться снять крышку радиатора, когда двигатель горячий.** [EWA10161] **ЗАМЕЧАНИЕ:** При отсутствии охлаждающей жидкости используйте вместо нее дистиллированную воду или мягкую водопроводную воду. Не следует использовать жесткую или соленую воду, поскольку это вредно для двигателя. Если вместо охлаждающей жидкости использовалась вода, как можно скорее замените ее на охлаждающую жидкость, в противном случае система охлаж-

дения не будет защищена от мороза и коррозии. Если в охлаждающую жидкость была добавлена вода, как можно скорее обратитесь к дилеру компании Yamaha для проверки содержания антифриза в охлаждающей жидкости. В противном случае эффективность работы охлаждающей жидкости будет снижена.

[ECA10472]

**Объем бачка с охлаждающей жидкостью (до отметки максимального уровня):**

0,25 л

5. Проведите шланг сапуна бачка для охлаждающей жидкости через направляющую, как показано на рисунке.

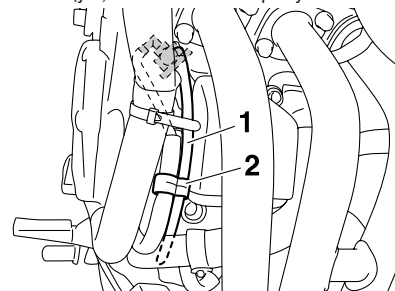

1. Шланг сапуна бачка для охлаждающей жидкости
2. Направляющая



EAU46621

## Для замены охлаждающей жидкости

1. Установите мотоцикл на ровной поверхности, при необходимости дайте двигателю остыть.
2. Снимите кожух А и панель В (см. стр. 6-7).
3. Для сбора отработанной охлаждающей жидкости разместите под двигателем подходящий резервуар.
4. Снимите крепежный болт крышки радиатора, держатель крышки радиатора и крышку радиатора. **ПРЕДУПРЕЖДЕНИЕ! Не следует пытаться снять крышку радиатора, когда двигатель горячий.**

[EWA103S1]

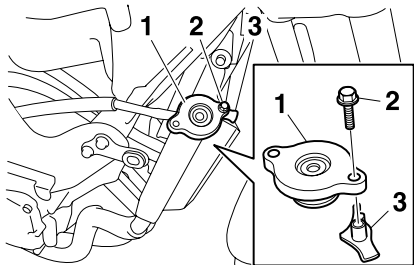

1. Крышка радиатора
2. Крепежный болт крышки радиатора
3. Держатель крышки радиатора

5. Снимите шланг сапуна бачка для охлаждающей жидкости с направляющей, затем снимите крышку бачка для охлаждающей жидкости.

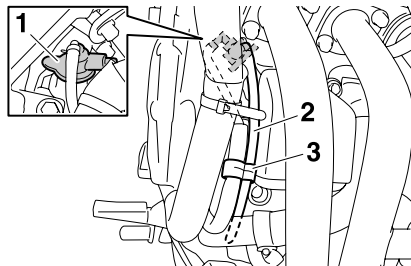

1. Крышка бачка для охлаждающей жидкости
  2. Шланг сапуна бачка для охлаждающей жидкости
  3. Направляющая
6. Отверните болты, снимите кожух бачка для охлаждающей жидкости и бачок для охлаждающей жидкости.

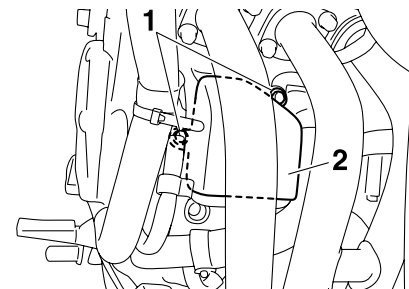

1. Болт
2. Кожух бачка для охлаждающей жидкости

7. Переверните бачок для охлаждающей жидкости и слейте из него охлаждающую жидкость.
8. Отверните сливной болт, чтобы слить жидкость из системы охлаждения.

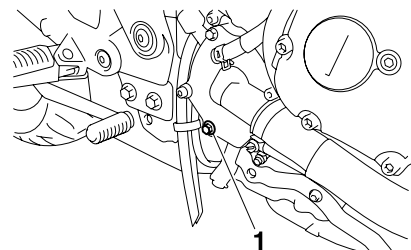

1. Болт сливного отверстия охлаждающей жидкости

- После полного слива охлаждающей жидкости тщательно промойте систему охлаждения чистой водопроводной водой.
- Установите болт слива охлаждающей жидкости, затем затяните его с установленным моментом затяжки.

### УКАЗАНИЕ

Проверьте, что шайба не повреждена, при необходимости замените шайбу.

### Момент затяжки:

Болт слива охлаждающей жидкости:  
10 Н·м

- Установите бачок для охлаждающей жидкости и кожух бачка для охлаждающей жидкости, поместив их в исходное положение, затем установите болты.
- Залейте указанное количество рекомендованной охлаждающей жидкости в радиатор и бачок для охлаждающей жидкости.

### Соотношение антифриза и воды в смеси:

1:1

### Рекомендованный антифриз:

Высококачественный антифриз на основе этиленгликоля, содержащий ингибиторы коррозии для алюминиевых двигателей.

### Количество охлаждающей жидкости:

Объем радиатора (включая все магистрали):  
2,00 л  
Объем бачка для охлаждающей жидкости (до отметки максимального уровня):  
0,25 л

- Установите крышку радиатора.
- Установите крышку бачка для охлаждающей жидкости.
- Пусть двигатель, дайте ему несколько минут поработать на холостом ходу, затем заглушите.
- Снимите крышку радиатора для проверки уровня охлаждающей жидкости в радиаторе. При необходимости, добавьте достаточное количество охлаждающей жидкости, пока уровень не достигнет верха радиатора, затем установите крышку радиатора, держатель крышки радиатора и крепежный болт крышки радиатора.

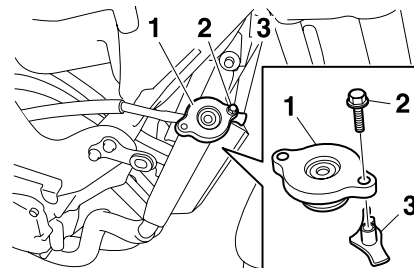

- Крышка радиатора
- Крепежный болт крышки радиатора
- Держатель крышки радиатора

- Проверьте уровень охлаждающей жидкости в бачке для охлаждающей жидкости. При необходимости снимите крышку бачка для охлаждающей жидкости, долейте охлаждающую жидкость до отметки максимального уровня, затем установите крышку бачка для охлаждающей жидкости.
- Проведите шланг сапуна бачка с охлаждающей жидкостью через направляющую, как показано на рисунке.

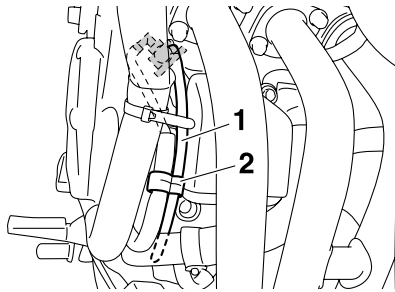

1. Шланг сапуна бачка с охлаждающей жидкостью
2. Направляющая

19. Пустите двигатель, затем проверьте, нет ли течей охлаждающей жидкости у мотоцикла. При обнаружении течи обратитесь к дилеру компании Yamaha для проверки системы охлаждения.

20. Установите кожух и панель.

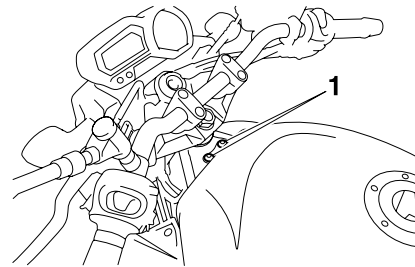

1. Болт

3. Отвернуть винты и снять крышку корпуса воздушного фильтра. **ЗАМЕЧАНИЕ:** При снятии крышки корпуса воздушного фильтра соблюдайте осторож-

EAU34425

## Замена элемента воздушного фильтра

Элемент воздушного фильтра следует заменять через интервалы, установленные в таблице периодического технического обслуживания и смазки. При эксплуатации мотоцикла в особенно влажной или пыльной местности необходима более частая замена воздушного фильтра.

1. Снимите сиденье. (см. стр. 3-17).
2. Отверните болты крепления топливного бака, затем снимите топливный бак с корпуса воздушного фильтра.

ность, чтобы не допустить попадания посторонних предметов во впускной коллектор. [ECA11041]

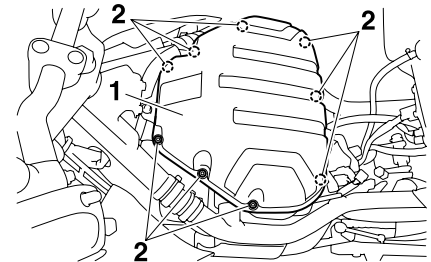

1. Крышка корпуса воздушного фильтра
2. Винт

4. Достаньте элемент воздушного фильтра.

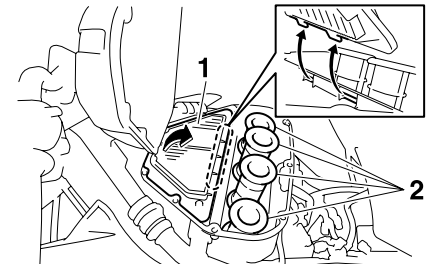

1. Элемент воздушного фильтра
2. Впускной коллектор

5. Установите новый фильтрующий элемент воздушного фильтра в корпус воздушного фильтра. **ЗАМЕЧАНИЕ:** Проверьте, что элемент воздушного фильтра должным образом расположен в корпусе воздушного фильтра. Не следует эксплуатировать двигатель без установленного элемента воздушного фильтра, в противном случае возможен чрезмерный износ поршня (поршней) и/или цилиндра (цилиндров).

[EGA10481]

6. Установите крышку корпуса воздушного фильтра и завернуть винты.

7. Установите топливный бак в исходное положение. Проверьте, что топливные шланги правильно подсоединены, проложены и не пережаты. Проверьте, что шланги находятся в исходном положении. **ПРЕДУПРЕЖДЕНИЕ!** Перед размещением топливного бака в исходное положение проверьте, что все шланги (топливный шланг, шланг сапуна топливного бака, шланг слива при переполнении топливного бака) не повреждены, правильно подсоединены, проложены и не пережаты. Если какой-либо шланг поврежден, перед пуском двигателя обратитесь к дилеру компании Yamaha для замены шланга, в противном

**случае возможна течь топлива, создающая опасность возгорания.**

[EWA12463]

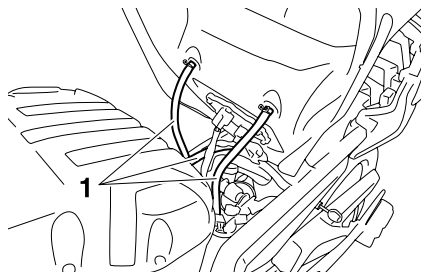

1. Шланг

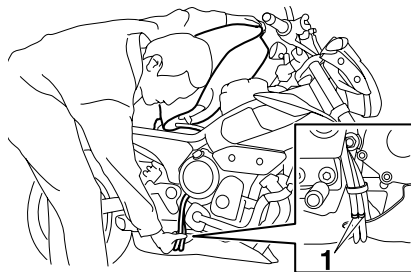

1. Исходное положение (отметка краской)

8. Установите болты крепления топливного бака.
9. Установите сиденье.

## Регулировка оборотов холостого хода двигателя

Обороты холостого хода двигателя следует проверять и, при необходимости, регулировать через интервалы, установленные в таблице периодического технического обслуживания и смазки.

Перед выполнением этой регулировки следует прогреть двигатель. Проверьте холостые обороты двигателя. При необходимости, отрегулируйте их в соответствии с установленным значением, вращая регулировочный винт холостого хода. Для увеличения оборотов холостого хода двигателя вращайте винт в направлении (а). Для уменьшения оборотов холостого хода двигателя вращайте винт в направлении (b).

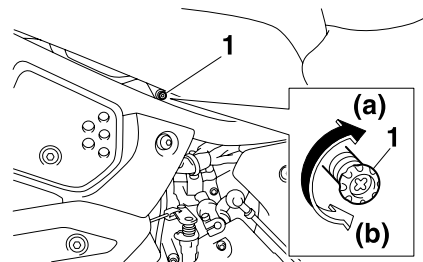

1. Винт регулировки оборотов холостого хода.

**Обороты холостого хода двигателя:**  
1250-1350 об/мин

## УКАЗАНИЕ

Если указанные холостые обороты изложенной выше регулировкой установить не удастся, обратитесь к дилеру компании Yamaha для выполнения регулировки.

EAU213S2

EAU21401

## Проверка свободного хода троса дроссельной заслонки

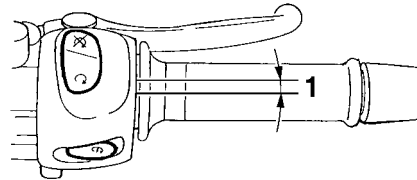

1. Свободный ход троса дроссельной заслонки

Измеренная величина свободного хода троса дроссельной заслонки должна составлять 3,0-5,0 мм у ручки дроссельной заслонки. Периодически проверяйте свободный ход троса дроссельной заслонки и, при необходимости, обратитесь к дилеру компании Yamaha для его регулировки.

## Зазор клапанов

При эксплуатации зазоры клапанов изменяются, приводя к нарушению состава топливно-воздушной смеси и/или увеличению шума двигателя. Для предотвращения этого, зазор клапанов должен регулироваться дилером компании Yamaha через интервалы, указанные в таблице периодического технического обслуживания и смазки.

EAU21772

## Шины

Для максимального улучшения эксплуатационных характеристик, надежности и безопасности мотоцикла, обратите внимание на следующие моменты, относящиеся к рекомендованным шинам.

### Давление воздуха в шинах

Перед каждой поездкой следует проверять и, при необходимости, регулировать давление воздуха в шинах.

EWA10501

### ПРЕДУПРЕЖДЕНИЕ

Эксплуатация мотоцикла с несоответствующим давлением в шинах может привести к серьезной травме и даже смерти вследствие потери управления.

- Давление воздуха в шинах следует проверять и регулировать на холодных шинах (то есть при температуре шин равной температуре окружающего воздуха).
- Давление воздуха в шинах следует регулировать в соответствии со скоростью движения, а также общим весом водителя, пассажира, груза и дополнительного оборудования, рекомендованного для данной модели.

### Давление воздуха в шинах (измеряется на холодных шинах):

#### 0–90 кг:

Передняя:  
225 кПа

Задняя:  
250 кПа

#### 90–195 кг:

Передняя:  
250 кПа

Задняя:  
290 кПа

### Езда на высокой скорости:

Передняя:  
225 кПа

Задняя:  
250 кПа

### Максимальная нагрузка\*:

195 кг

\* Общий вес водителя, пассажира, груза и дополнительного оборудования

EWA10511

### ПРЕДУПРЕЖДЕНИЕ

Не перегружайте мотоцикл. Эксплуатация перегруженного мотоцикла может привести к дорожно-транспортному происшествию.

## Проверка шин

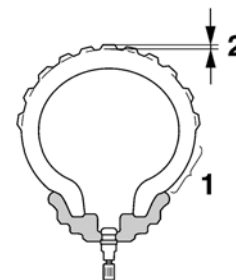

1. Боковина шины
2. Глубина протектора шины

Шины следует проверять перед каждой поездкой. Если глубина центральной части протектора достигает установленного предела, если в шине имеются гвоздь или осколки стекла, а также, если имеются трещины на боковине шины, немедленно обратитесь к дилеру компании Yamaha для замены шины.

### Минимальная глубина протектора шины (передней и задней):

1,6 мм

### УКАЗАНИЕ

В разных странах минимальная глубина протектора шины может быть различной. Обязательно выполняйте местные нормативные акты.

## ПРЕДУПРЕЖДЕНИЕ

- Для замены чрезмерно изношенных шин обратитесь к дилеру компании Yamaha. Помимо того, что эксплуатация мотоцикла с чрезмерно изношенными шинами является незаконной, она ухудшает устойчивость мотоцикла и может привести к потере управления.
- Замена любых деталей колес и тормозных механизмов, в том числе шин, должна выполняться дилером компании Yamaha, имеющим необходимые профессиональные знания и навыки.

## Информация о шинах

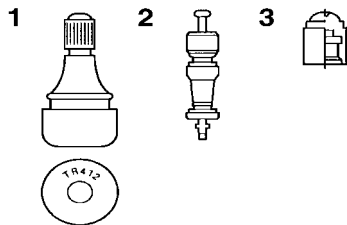

1. Ниппель шины
2. Золотник ниппеля шины
3. Колпачок ниппеля шины с уплотнением

Мотоцикл оборудован литыми колесами и бескамерными шинами с ниппелями.

EWA10481

## ПРЕДУПРЕЖДЕНИЕ

- Передняя и задняя шины должны быть одинаковой марки и модели, в противном случае характеристики управления мотоцикла могут отличаться, это может привести к дорожно-транспортному происшествию.
- Обязательно проверьте, что колпачки ниппелей надежно установлены, чтобы избежать снижения давления воздуха.
- Для того чтобы избежать снижения давления в шине во время быстрой езды, используйте только ниппеля шин и золотники ниппелей, перечисленные ниже.

После многочисленных проверок, для этой модели мотоцикла компанией Yamaha Motor Co., Ltd одобрены только нижеперечисленные шины.

### Передняя шина:

Размер:  
120/70 ZR17M/C (58W)  
Изготовитель/марка:  
BRIDGESTONE/BT021  
DUNLOP/ROADSMART

### Задняя шина:

Размер:  
160/60 ZR17M/C (69W)  
Изготовитель/марка:  
BRIDGESTONE/BT021  
DUNLOP/ROADSMART

### ПЕРЕДНЯЯ и ЗАДНЯЯ:

Ниппель шины:  
TR412  
Золотник ниппеля:  
#9100 (оригинальный)

EWA10600

## ПРЕДУПРЕЖДЕНИЕ

Мотоцикл оборудован сверхвысокоскоростными шинами. Для того чтобы наиболее эффективно использовать эти шины, обратите внимание на следующие моменты.

- Используйте для замены только рекомендованные шины. Другие шины могут представлять опасность разрыва на сверхвысоких скоростях.
- Совершенно новые шины могут обладать сравнительно слабым сцеплением на некоторых дорожных покрытиях, до тех пор, пока они не «приработаются».

Поэтому, после установки новой шины рекомендуется проехать с умеренными скоростями приблизительно 100 км, прежде чем ездить на высоких скоростях.

- Перед ездой на высокой скорости шины должны прогреться.
- Всегда регулируйте давление воздуха в шинах в соответствии с условиями эксплуатации.

### Литые колеса

Для максимального улучшения эксплуатационных характеристик, надежности и безопасности мотоцикла, обратите внимание на следующие моменты, относящиеся к используемым колесам.

- Перед каждой поездкой следует проверить, нет ли на колесном ободе трещин, вмятин или деформаций. При обнаружении каких-либо неполадок обратитесь к дилеру компании Yamaha для замены колеса. Не пытайтесь выполнять даже самый мелкий ремонт колеса. Деформированное колесо или колесо с трещиной необходимо заменить.
- Каждый раз, если проводилась замена или перестановка шины или диска, колесо следует сбалансировать. Несбалансированное колесо может привести к ухудшению рабочих характеристик, снижению управляемости, а также сокращает срок службы шины.
- После замены шины двигайтесь с умеренными скоростями, поскольку поверхность шины должна «приработаться», чтобы шина приобрела свои оптимальные характеристики.

EAU21960

EAU46730

### Регулировка свободного хода рычага сцепления

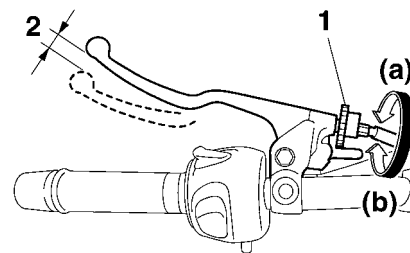

1. Регулировочный болт свободного хода рычага сцепления
2. Свободный ход рычага сцепления

Свободный ход рычага сцепления должен быть в пределах 10,0-15,0 мм, как показано на рисунке. Периодически проверяйте свободный ход рычага сцепления и, при необходимости, регулируйте его, как изложено ниже.

Для увеличения свободного хода рычага сцепления, поверните регулировочный болт свободного хода рычага сцепления, расположенный на рычаге сцепления, в направлении (а). Для уменьшения свободного хода рычага сцепления поверните регулировочный болт в направлении (b).



## УКАЗАНИЕ

Если изложенным выше способом не удастся установить указанную величину свободного хода рычага сцепления, выполните следующие действия.

1. Полностью поверните регулировочный болт, расположенный на рычаге сцепления, в направлении (а), чтобы ослабить трос сцепления.
2. Ослабьте контргайку дальше по тросу сцепления.
3. Для увеличения свободного хода рычага сцепления поверните регулировочную гайку свободного хода рычага сцепления в направлении (а). Для уменьшения свободного хода рычага сцепления поверните регулировочную гайку в направлении (b).

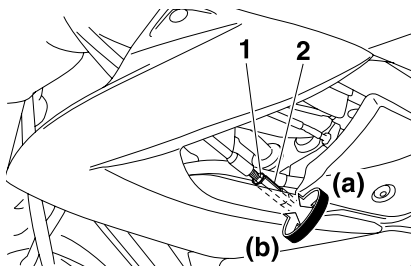

1. Контргайка (трос сцепления)
2. Регулировочная гайка свободного хода рычага сцепления (трос сцепления)

4. Затяните контргайку.

## Регулировка выключателя стоп-сигнала тормоза заднего колеса.

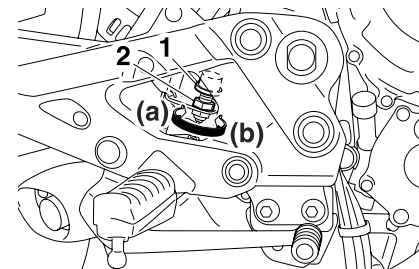

1. Выключатель стоп-сигнала тормоза заднего колеса
2. Регулировочная гайка выключателя стоп-сигнала тормоза заднего колеса

Стоп-сигнал тормоза заднего колеса, который приводится в действие педалью тормоза, должен срабатывать непосредственно перед тем, как срабатывает тормоз. При необходимости отрегулируйте выключатель стоп-сигнала тормоза заднего колеса следующим образом.

Поверните регулировочную гайку выключателя стоп-сигнала тормоза заднего колеса, удерживая на месте выключатель стоп-сигнала тормоза заднего колеса. Для более раннего включения стоп-сигнала поверните регулировочную гайку в направлении (а). Для более позднего включения стоп-сигнала поверните регулировочную гайку в направлении (b).

## Проверка тормозных колодок тормозов переднего и заднего колеса

Износ тормозных колодок тормозов переднего и заднего колеса следует проверять через интервалы, указанные в таблице периодического технического обслуживания и смазки.

### Тормозные колодки тормоза переднего колеса

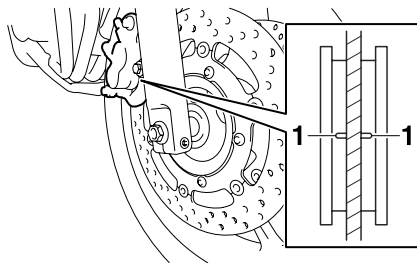

1. Канавка индикации износа тормозной колодки

Каждая тормозная колодка тормоза переднего колеса снабжена канавкой индикации износа, которая позволяет проверять износ тормозной колодки без необходимости разбирать тормозной механизм. Для контроля износа тормозной колодки проверьте канавку индикации износа. Если тормозная колод-

EAU22390

ка износилась так, что канавка индикации износа почти не видна, обратитесь к дилеру компании Yamaha для замены комплекта тормозных колодок.

### Тормозные колодки тормоза заднего колеса

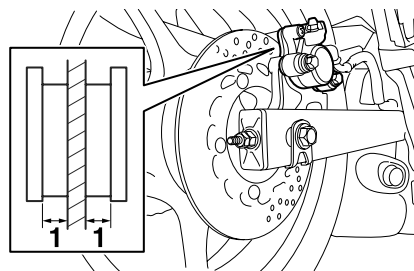

1. Толщина накладки

Проверьте, нет ли повреждений тормозных колодок и измерьте толщину накладок. Если тормозная колодка повреждена или толщина накладки меньше 1,5 мм (0,06 дюйма), обратитесь к дилеру компании Yamaha для замены комплекта тормозных колодок.

EAU22500

## Проверка уровня тормозной жидкости.

### Тормозной механизм переднего колеса

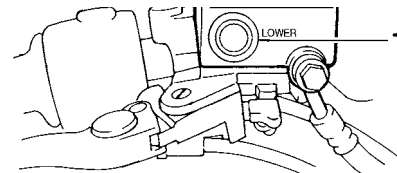

1. Отметка минимального уровня

### Тормозной механизм заднего колеса

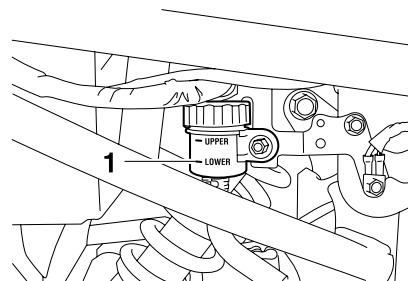

1. Отметка минимального уровня

При недостаточном количестве тормозной жидкости возможно попадание воздуха в тормозную систему, это может привести к потере эффективности торможения.

EAU39371

Перед поездкой проверьте, что уровень тормозной жидкости превышает отметку минимального уровня. При необходимости долийте тормозную жидкость. Низкий уровень тормозной жидкости может свидетельствовать об износе тормозных колодок и/или течи тормозной системы. Если уровень тормозной жидкости низкий, следует проверить износ тормозных колодок и отсутствие течей в тормозной системе.

### УКАЗАНИЕ

Бачок тормозной жидкости тормоза заднего колеса расположен под панелью А (См. стр. 6-7).

Соблюдайте меры предосторожности:

- При проверке уровня тормозной жидкости убедитесь, что верхняя часть резервуара тормозной жидкости горизонтальна.
- Используйте только тормозную жидкость рекомендованного качества, в противном случае резиновые уплотнители могут разрушиться, это приведет к течи и низкой эффективности торможения.

**Рекомендованная тормозная жидкость:**  
DOT4

- Доливайте этот же тип тормозной жидкости. Смешивание тормозных жидкостей может привести к опасной химической реакции и низкой эффективности торможения.
- Соблюдайте осторожность, чтобы при заполнении в бачок для тормозной жидкости не попала вода. Вода существенно понижает точку кипения тормозной жидкости и может привести к образованию паровых пробок.
- Тормозная жидкость может вызвать разрушение лакокрасочного покрытия и пластмассовых деталей. Пролившуюся тормозную жидкость следует немедленно вытереть.
- При нормальной работе, по мере износа тормозных колодок уровень тормозной жидкости постепенно понижается. Однако если уровень тормозной жидкости падает внезапно, обратитесь к дилеру компании Yamaha для установления причины.

### Замена тормозной жидкости

Обращайтесь к дилеру компании Yamaha для замены тормозной жидкости через интервалы, указанные в УКАЗАНИИ, приведенном после таблицы периодического технического обслуживания и смазки. Кроме того, с указанными ниже интервалами, а также каждый раз при повреждении или возникновении течи следует заменять сальники главных цилиндров и тормозных суппортов, а также тормозные шланги.

- Сальники: заменяйте каждые два года.
- Тормозные шланги: заменяйте каждые четыре года.

EAU22760

## Слабина приводной цепи

Перед каждой поездкой следует проверять и, при необходимости, регулировать слаби́ну приводной цепи.

EAU22773

### Чтобы проверить слаби́ну приводной цепи

1. Установите мотоцикл на боковую подножку.

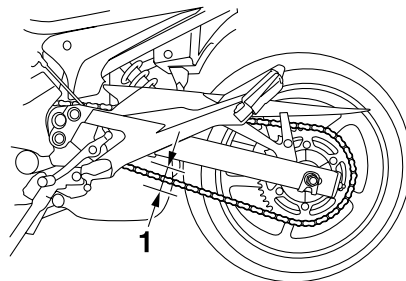

1. Слабина приводной цепи.

### УКАЗАНИЕ

Во время проверки и регулировки слаби́ны приводной цепи на мотоцикле не должно быть груза.

2. Установите коробку передач в нейтральное положение.
3. Переместите заднее колесо, нажимая на мотоцикл, чтобы определить наиболее натянутое положение приводной цепи, затем измерьте слаби́ну приводной цепи, как показано на рисунке.

### Слабина приводной цепи:

45,0-55,0 мм

4. Если слабина приводной цепи отличается от указанной, отрегулируйте ее, как изложено ниже.

EAU47030

### Для регулировки слаби́ны приводной цепи

1. Ослабьте гайку оси, затем ослабьте контргайку с каждого торца маятникового рычага.
2. Для натяжения приводной цепи поверните регулировочную гайку слаби́ны приводной цепи с каждого торца маятникового рычага в направлении (а). Для ослабления приводной цепи поверните регулировочную гайку с каждого торца маятникового рычага в направлении (b), затем переместите заднее колесо вперед. **ЗАМЕЧАНИЕ:** Неправильная слабина приводной цепи вызывает перегрузку двигателя и других жиз-

ненно важных деталей мотоцикла, а также может привести к проскальзыванию или разрыву цепи. Для предотвращения этого поддерживайте слаби́ну приводной цепи в указанных пределах. [ECA10571]

### УКАЗАНИЕ

Используйте совмещающие метки, имеющиеся с каждой стороны маятникового рычага. Для правильного расположения колеса убедитесь, что риски на совмещающих пластинах с обеих сторон находятся в одинаковом положении.

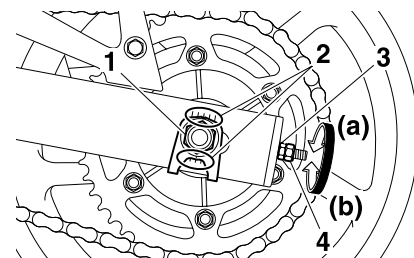

1. Гайка оси
2. Совмещающие метки
3. Регулировочная гайка слаби́ны приводной цепи
4. Контргайка

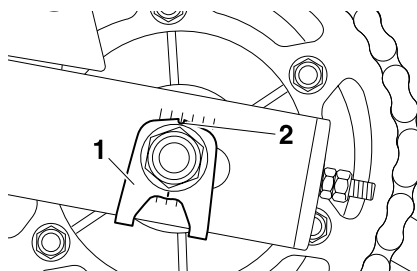

1. Пластина для выравнивания
2. Риска

3. Затяните контргайки, затем затяните гайку оси с установленным моментом затяжки.

#### Момент затяжки:

Контргайка:

16 Н·м

Гайка оси:

90 Н·м

EAU23023

## Очистка и смазка приводной цепи

Приводную цепь необходимо очищать и смазывать через интервалы, указанные в таблице периодического технического обслуживания и смазки, в противном случае цепь быстро изнашивается, особенно при езде в пыльной или влажной местности. Техническое обслуживание приводной цепи проводится следующим образом.

ECA10531

### ЗАМЕЧАНИЕ

**Приводную цепь необходимо смазывать после мытья мотоцикла или езды под дождем.**

1. Очистите приводную цепь при помощи керосина и небольшой мягкой кисти. **ЗАМЕЧАНИЕ:** Во избежание повреждения уплотнительных колец не следует пользоваться для очистки цепи паровыми очистителями, мойками под давлением, а также неподходящими растворителями. [ECA11121]
2. Насухо вытрите приводную цепь.
3. Тщательно смажьте приводную цепь специальной смазкой для цепей с уплотнительными кольцами. **ЗАМЕЧАНИЕ:** Не используйте для смазки приводной цепи моторное масло и

другие смазки, поскольку они могут содержать вещества, разрушающие уплотнительные кольца.

[ECA11111]

EAU23101

### Проверка и смазка тросов

Перед каждой поездкой следует проверять работу и состояние всех тросов управления. При необходимости следует смазать тросы и наконечники тросов. Если трос поврежден или заедает при движении, обратитесь к дилеру компании Yamaha для проверки или замены троса.

**ПРЕДУПРЕЖДЕНИЕ!** Повреждение наружного рукава троса может мешать нормальной работе и приводит к коррозии внутреннего троса. Для предотвращения опасных ситуаций как можно скорее замените поврежденный трос. [EWA10721]

**Рекомендованная смазка:**

Моторное масло

6

EAU23111

### Проверка и смазка ручки и троса дроссельной заслонки

Перед каждой поездкой следует проверять работу ручки дроссельной заслонки. Кроме того, следует смазывать трос через интервалы, указанные в таблице периодического технического обслуживания и смазки.

EAU44271

### Проверка и смазка педалей тормоза и переключения передач

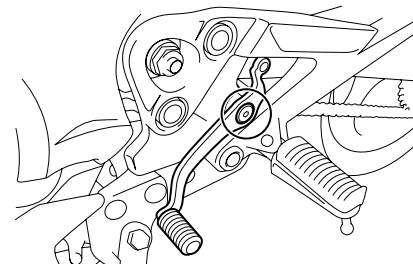
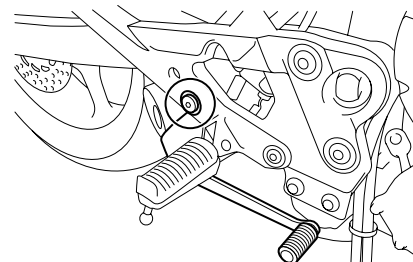

Перед каждой поездкой следует проверить работу педалей тормоза и переключения передач. При необходимости следует смазать шарниры педалей.

**Рекомендованная смазка:**

Смазка на основе литиевого мыла

EAU23142

### Проверка и смазка рычагов тормоза и сцепления

#### Рычаг тормоза

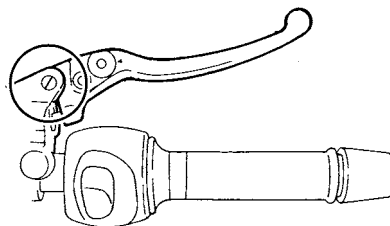

#### Рычаг сцепления

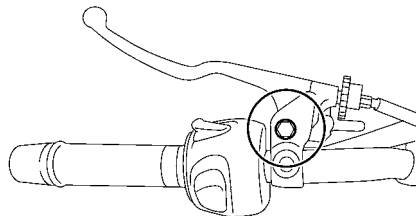

Перед каждой поездкой следует проверять работу рычагов тормоза и сцепления, при необходимости следует смазать шарниры рычагов.

**Рекомендованная смазка:**

Рычаг тормоза:

Силиконовая смазка

Рычаг сцепления:

Смазка на основе литиевого мыла

EAU23202

## Проверка и смазка боковой подножки

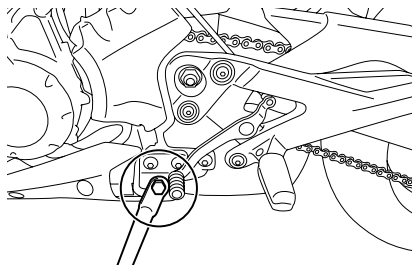

Перед каждой поездкой следует проверять работу боковой подножки, при необходимости следует смазать шарнир боковой подножки, а также поверхности контакта металла по металлу.

EWA10731

### ПРЕДУПРЕЖДЕНИЕ

Если боковая подножка заедает при движении вверх и вниз, обратитесь к дилеру компании Yamaha для ее проверки или замены. В противном случае боковая подножка может соприкоснуться с землей и отвлечь водителя, это может привести к потере управления.

### Рекомендованная смазка:

Смазка на основе литиевого мыла

EAUM1650

## Смазка шарниров маятникового рычага

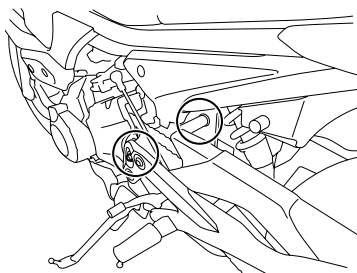

Шарниры маятникового рычага необходимо смазывать через интервалы, указанные в таблице периодического технического обслуживания и смазки.

### Рекомендованная смазка:

Смазка на основе литиевого мыла

EAU23272

## Проверка передней вилки

Состояние и работу передней вилки необходимо проверять, как изложено ниже, через интервалы, указанные в таблице периодического технического обслуживания и смазки.

### Для проверки состояния

Проверьте, нет ли царапин и повреждений штоков, а также чрезмерной течи масла.

### Для проверки работоспособности

1. Установите мотоцикл на ровной поверхности и удерживайте его в вертикальном положении. **ПРЕДУПРЕЖДЕНИЕ! Во избежание травмы, надежно закрепите мотоцикл, чтобы исключить опасность его падения.** [EWA10751]
2. Включите передний тормоз и несколько раз сильно нажмите вниз на руль, чтобы проверить плавность хода сжатия и отбоя передней вилки.



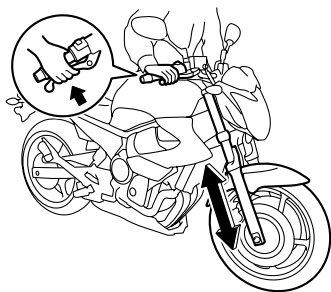

ECA10590

## ЗАМЕЧАНИЕ

При обнаружении неполадок, или если передняя вилка заедает при работе, обратитесь к дилеру компании Yamaha для ее проверки или ремонта.

## Проверка рулевого управления

Износ или люфт в подшипниках рулевого управления представляют опасность. Поэтому, работу рулевого управления проверять, как изложено ниже, через интервалы, указанные в таблице периодического технического обслуживания и смазки.

1. Поместите подставку под двигатель, чтобы поднять переднее колесо от земли. (Дополнительную информацию смотрите на стр. 6-38). **ПРЕДУПРЕЖДЕНИЕ! Во избежание травмы, опора мотоцикла должна быть надежной, чтобы исключить опасность его падения.** [EWA10751]
2. Возьмитесь за нижние концы перьев передней вилки и попробуйте перемещать их вперед и назад. Если ощущается какой-либо люфт, обратитесь к дилеру компании Yamaha для проверки или ремонта рулевого управления.

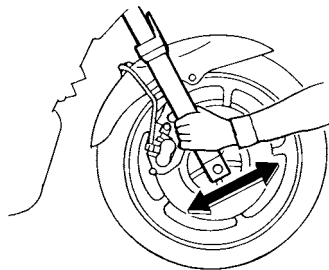

EAU33654

## Аккумуляторная батарея

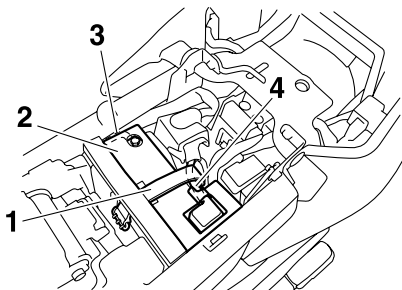

1. Ремень аккумулятора
2. Крышка аккумулятора
3. Отрицательный вывод аккумулятора (черный)
4. Положительный вывод аккумулятора (красный)

Эта модель мотоцикла оборудована свинцово-кислотной аккумуляторной батареей с клапанным регулированием (VRLA). Нет необходимости проверять электролит или доливать дистиллированную воду. Однако соединения клемм аккумулятора необходимо проверять и, при необходимости, затягивать.

EWA10760

### ПРЕДУПРЕЖДЕНИЕ

- Электролит ядовит и опасен, поскольку он содержит серную кислоту, которая вызывает сильные ожоги.

Избегайте попадания на кожу, в глаза или на одежду, обязательно защищайте глаза при работе рядом с аккумуляторными батареями. В случае контакта с электролитом, проведите следующую ПЕРВУЮ ПОМОЩЬ.

- **СНАРУЖИ:** Промыть большим количеством воды.
- **ВНУТРЬ:** Выпить большое количество воды или молока и немедленно обратиться к врачу.
- **ГЛАЗА:** Промыть водой в течение 15 минут и незамедлительно обратиться за медицинской помощью.
- Аккумуляторные батареи выделяют взрывоопасный газ водород. Поэтому не допускайте нахождения рядом с аккумулятором искр, пламени, зажженных сигарет и т.д. При зарядке аккумулятора в закрытом помещении обеспечьте достаточную вентиляцию.
- **ЭТУ И ВСЕ ДРУГИЕ АККУМУЛЯТОРНЫЕ БАТАРЕИ ДЕРЖИТЕ В НЕДОСТУПНЫХ ДЛЯ ДЕТЕЙ МЕСТАХ.**

### Для зарядки аккумуляторной батареи

Если аккумуляторная батарея разрядилась, незамедлительно обратитесь к дилеру компании Yamaha для зарядки батареи. Имейте в виду, что аккумуляторная батарея разря-

жается быстрее, если мотоцикл оборудован дополнительным электрическим оборудованием.

ECA16520

### ЗАМЕЧАНИЕ

Для зарядки свинцово-кислотной аккумуляторной батареи с клапанным регулированием (VRLA) необходимо специальное (постоянного напряжения) зарядное устройство для аккумулятора. Использование обычного зарядного устройства для аккумулятора предупредит аккумуляторную батарею. Если в вашем распоряжении нет зарядного устройства для аккумулятора постоянного напряжения, обратитесь к дилеру компании Yamaha для зарядки аккумулятора.

### Хранение аккумуляторной батареи

1. Если мотоцикл не будет использоваться более одного месяца, снимите аккумуляторную батарею, полностью зарядите ее, затем поместите в прохладное, сухое место.

**ЗАМЕЧАНИЕ:** При снятии батареи поверните ключ зажигания в положение «OFF», затем отсоедините отрицательный провод, прежде чем отсоединить положительный провода.

[ECA16302]

2. Если аккумуляторная батарея хранится более двух месяцев, проверяйте ее не реже одного раза в месяц и, при необходимости, полностью заряжайте.
3. Перед установкой полностью зарядите аккумуляторную батарею.
4. После установки проверьте, что провода аккумулятора правильно подключены к клеммам аккумулятора.

ЕСА16530

## ЗАМЕЧАНИЕ

**Всегда держите аккумулятор заряженным. Хранение разряженного аккумулятора может нанести непоправимый вред аккумулятору.**

EAU47010

## Замена предохранителей

Главный предохранитель и коробка предохранителей, в которой размещены предохранители отдельных цепей, расположены под сиденьем. (см. стр. 3-17).

### УКАЗАНИЕ

Чтобы открыть доступ к главному предохранителю, снимите крышку реле стартера, как показано на рисунке.

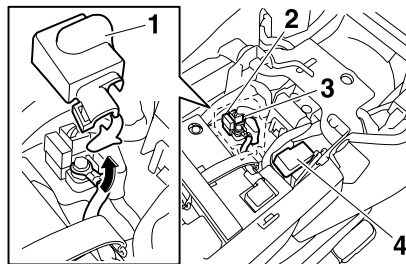

1. Крышка реле стартера
2. Главный предохранитель
3. Запасной главный предохранитель
4. Коробка предохранителей

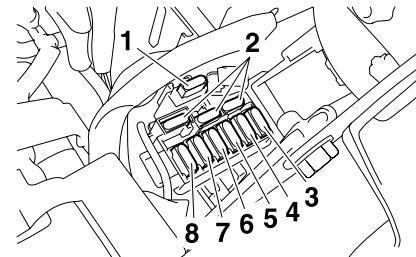

1. Предохранитель задних фонарей
2. Запасной предохранитель
3. Предохранитель фар
4. Предохранитель зажигания
5. Предохранитель системы сигнализации
6. Резервный предохранитель (для счетчика общего пробега, часов и системы иммобилайзера)
7. Предохранитель системы инъекции топлива
8. Предохранитель вентилятора радиатора

Если предохранитель перегорел, замените его следующим образом.

1. Поверните ключ зажигания в положение «OFF» и отключите нужную электрическую цепь.
2. Достаньте перегоревший предохранитель и установите новый предохранитель указанного номинала.

**ПРЕДУПРЕЖДЕНИЕ! Во избежание значительного повреждения электрической системы и опасности воспламенения не используйте предохранитель большего номинала, чем рекомендованный.** [EWA 15131]

## Номиналы предохранителей:

- Главный предохранитель:  
30,0 А
- Предохранитель фар:  
20,0 А
- Предохранитель задних фонарей:  
10,0 А
- Предохранитель системы  
сигнализации:  
7,5 А
- Предохранитель зажигания:  
10,0 А
- Предохранитель вентилятора  
радиатора:  
20,0 А
- Предохранитель системы  
инъекции топлива:  
10,0 А
- Резервный предохранитель:  
7,5 А

3. Поверните ключ зажигания в положение «ON» и включите электрическую цепь для проверки работоспособности устройства.
4. Если предохранитель сразу же перегорает снова, обратитесь к дилеру компании Yamaha для проверки электрической системы.

## Замена лампы фары

Эта модель мотоцикла оборудована лампой фары из кварца. Если лампа фары перегорела, замените ее следующим образом.

EAU46B11

ECA10650

### ЗАМЕЧАНИЕ

**Будьте осторожны, чтобы не повредить следующие детали:**

- **Лампу фары**

Для того чтобы не загрязнить лампу жиром, не касайтесь стеклянной колбы лампы фары. В противном случае ухудшится прозрачность стекла, снизится световой поток лампы и сократится срок ее службы. Тщательно удалите следы грязи и отпечатки пальцев с лампы фары при помощи ткани, смоченной в спирте или растворителе.

- **Рассеиватели фары**

Не прикрепляйте тонирующую пленку или наклейки к рассеивателям фар.

Не используйте лампу фары большей мощности, чем рекомендовано.

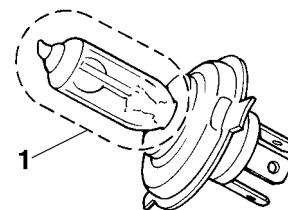

1. Не прикасайтесь к стеклянной колбе лампы.

1. Отверните болты с каждой стороны и снимите боковые крышки блока фары.

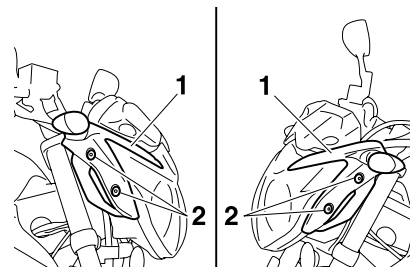

1. Боковая крышка блока фары
2. Болт

2. Отверните болты крепления многофункционального блока измерителей, затем поднимите блок измерителей и извлеките его выступы из прорезей в опоре блока измерителей.

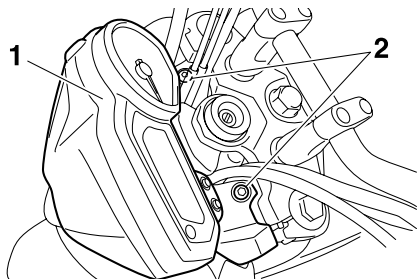

1. Многофункциональный блок измерителей  
2. Болт

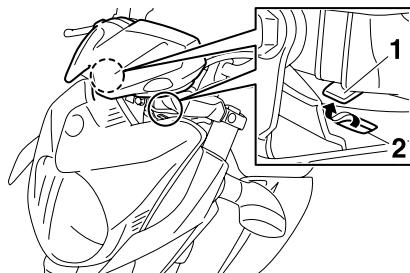

1. Выступ  
2. Прорезь

3. Отверните болты и снимите блок фары.

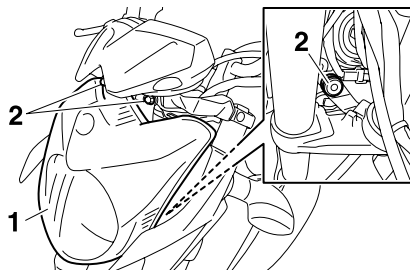

1. Блок фары  
2. Болт

4. Отсоедините разъем фары, затем снимите крышку лампы фары.

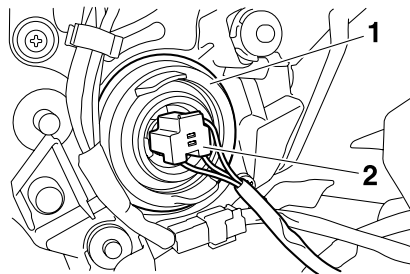

1. Крышка лампы фары  
2. Разъем фары

5. Отсоедините держатель лампы фары, затем достаньте перегоревшую лампу.

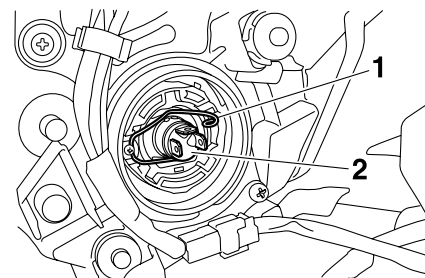

1. Держатель лампы фары  
2. Лампа фары

6. Поместите на место новую лампу фары, затем закрепите ее держателем лампы.  
7. Установите крышку лампы фары, затем присоедините разъем.  
8. Поместите выступы блока фары в резиновые втулки опоры фары, затем установите блок фары и заверните болты.

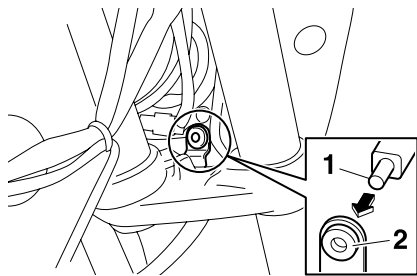

1. Выступ
2. Резиновая втулка

9. Поместите выступы многофункционального блока измерителей в прорези опоры блока измерителей, установите блок измерителей в исходное положение, затем заверните болты.

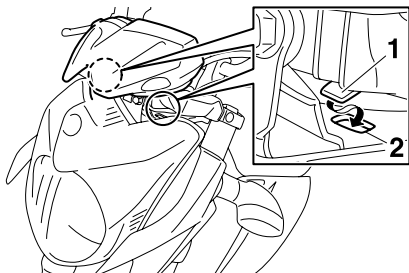

1. Выступ
2. Прорезь

10. Установите боковые крышки блока фары в исходное положение, затем заверните болты.

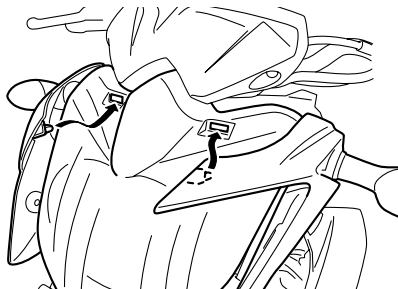

11. При необходимости обратитесь к дилеру компании Yamaha для регулировки света фар.

## Замена лампы заднего фонаря/стоп-сигнала

1. Снимите сиденье. (см. стр. 3-17).
2. Снимите патрон (вместе с лампой), повернув его против часовой стрелки.

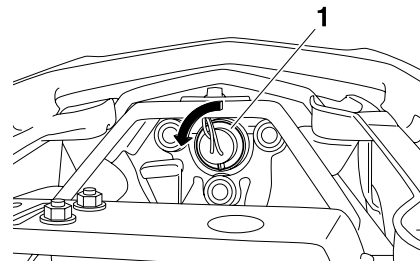

1. Патрон лампы заднего фонаря/стоп-сигнала

3. Снимите перегоревшую лампу, вытаскив ее наружу.

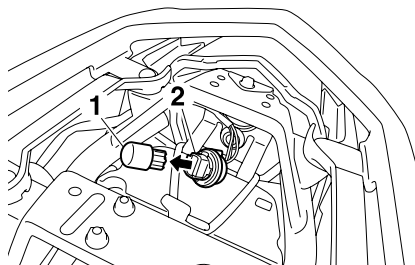

1. Лампа заднего фонаря/стоп-сигнала
2. Патрон лампы заднего фонаря/стоп-сигнала

4. Установите в патрон новую лампу.
5. Установите патрон (вместе с лампой), повернув его по часовой стрелке.
6. Установите сиденье.

EAU24204

## Замена лампы сигнала поворота

1. Отверните винт и снимите рассеиватель сигнала поворота.

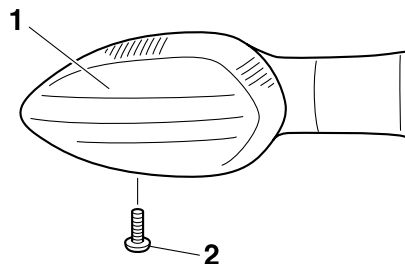

1. Рассеиватель сигнала поворота
2. Винт

2. Нажмите перегоревшую лампу, поверните ее против часовой стрелки и снимите.
3. Вставьте новую лампу в патрон, нажмите ее и поверните по часовой стрелке до упора.
4. Установите рассеиватель, заверните винт. **ЗАМЕЧАНИЕ: Не следует чрезмерно затягивать винт, чтобы не сломать рассеиватель.** [ECA11191]

EAU24312

## Замена лампы освещения номерного знака

1. Отверните винты и снимите фонарь освещения номерного знака.

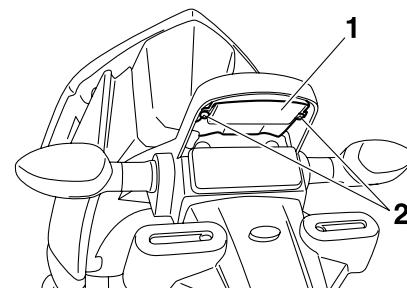

1. Фонарь освещения номерного знака
2. Винт

2. Снимите патрон (вместе с лампой), вытаскивая его наружу.

EAU42372

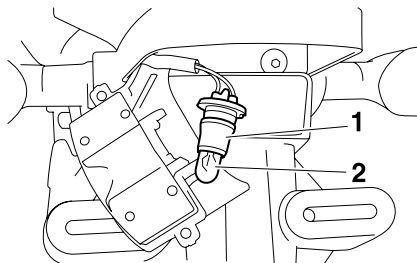

1. Патрон лампы освещения номерного знака
2. Лампа освещения номерного знака

3. Снимите перегоревшую лампу, вытащив ее наружу.
4. Установите в патрон новую лампу.
5. Установите патрон (вместе с лампой), нажав на него.
6. Установите фонарь освещения номерного знака и заверните винты.

### Замена лампы вспомогательного освещения

Если лампа вспомогательного освещения перегорела, замените ее следующим образом.

1. Снимите блок фар. (См. стр. 6-33).
2. Снимите патрон вспомогательного освещения (вместе с разъемом), повернув патрон против часовой стрелки.

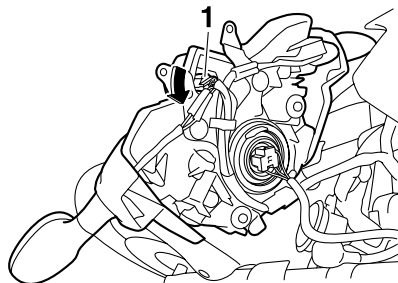

1. Патрон лампы вспомогательного освещения

3. Снимите перегоревшую лампу, вытащив ее наружу.

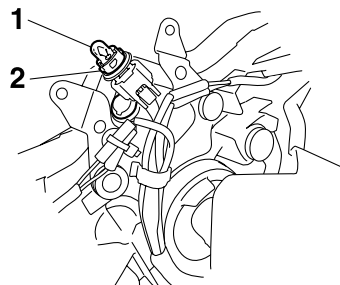

1. Лампа вспомогательного освещения
2. Патрон лампы вспомогательного освещения

4. Установите в патрон новую лампу.
5. Установите патрон вспомогательного освещения (вместе с разъемом), нажав на него и повернув патрон по часовой стрелке.
6. Установите блок фар.



EAU24350

## Поднятие мотоцикла

Поскольку эта модель не оборудована центральной подножкой, при снятии переднего или заднего колеса, а также при выполнении другого технического обслуживания, требующего вертикального положения мотоцикла, соблюдайте изложенные ниже меры предосторожности. Перед началом технического обслуживания убедитесь, что мотоцикл находится в устойчивом ровном положении. Для дополнительной устойчивости под двигатель можно подставить прочный деревянный ящик.

### Для обслуживания переднего колеса

1. Закрепите заднюю часть мотоцикла при помощи подставки для мотоцикла. При отсутствии дополнительной подставки для мотоцикла установите домкрат под раму, впереди заднего колеса.
2. При помощи подставки для мотоцикла поднимите переднее колесо над землей.

### Для обслуживания заднего колеса

Поднимите заднюю часть мотоцикла при помощи подставки для мотоцикла. При отсутствии дополнительной подставки для мотоцикла установите домкрат, либо под каждую

сторону рамы впереди заднего колеса, либо под каждую сторону маятникового рычага.

EAU24360

## Переднее колесо

EAU24491

### Для снятия переднего колеса

EWA10821

#### ПРЕДУПРЕЖДЕНИЕ

**Во избежание травмы, надежно закрепите мотоцикл, чтобы исключить опасность его падения.**

1. Слегка отверните стяжной болт оси переднего колеса, затем болты оси переднего колеса и болты тормозного суппорта.

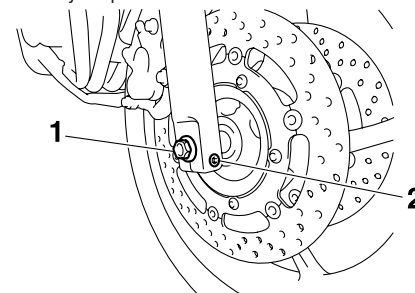

1. Ось колеса
2. Стяжной болт оси переднего колеса

2. Поднимите переднее колесо над землей, в соответствии с процедурой, изложенной на стр. 6-38.

- Отверните болты и снимите с каждой стороны тормозные суппорты. **ЗАМЕЧАНИЕ:** После снятия тормозных суппортов не применяйте торможение, в противном случае тормозные колодки будут с силой сжаты.

[ECA11051]

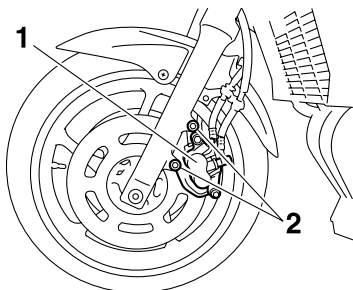

- Тормозной суппорт
- Болт тормозного суппорта

- Вытащите ось колеса, затем снимите колесо.

EAU43371

## Для установки переднего колеса

- Поднимите колесо между перьями вилки.
- Вставьте ось колеса.
- Установите тормозные суппорты и заверните болты.

## УКАЗАНИЕ

Перед установкой тормозных суппортов на тормозные диски убедитесь, что между тормозными колодками имеется достаточное расстояние.

- Опустите переднее колесо на землю, затем опустите боковую подножку.
- Затяните ось колеса, стяжной болт оси переднего колеса и болты тормозного суппорта с указанным моментом затяжки.

### Момент затяжки:

Ось колеса:

65 Н·м

Стяжной болт оси переднего колеса:

19 Н·м

Болт тормозного суппорта:

40 Н·м

- Несколько раз сильно нажмите на руль и проверьте, что вилка работает должным образом.

EAU25080

## Заднее колесо

EAU34413

### Для снятия заднего колеса

EWA10321



### ПРЕДУПРЕЖДЕНИЕ

Во избежание травмы, надежно закрепите мотоцикл, чтобы исключить опасность его падения.

- Слегка отверните контргайку и регулировочную гайку приводной цепи с каждой стороны маятникового рычага.
- Слегка отверните гайку оси.

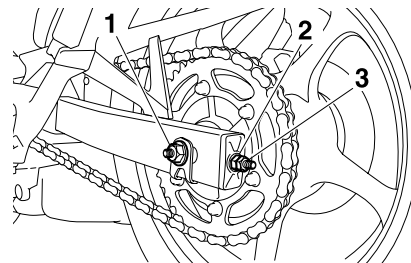

- Гайка оси
- Регулировочная гайка слабины приводной цепи
- Контргайка

3. Поднимите заднее колесо над землей, в соответствии с процедурой, изложенной на стр. 6-38.
4. Отверните гайку оси.
5. Переместите колесо вперед и снимите приводную цепь с задней звездочки.

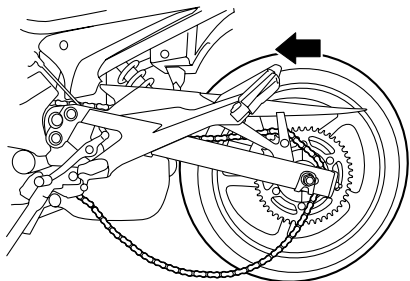

### УКАЗАНИЕ

- Если приводную цепь снять не удастся, сначала снимите ось колеса, затем поднимите колесо вверх на достаточную высоту, чтобы снять приводную цепь с задней звездочки.
- Для снятия и установки заднего колеса нет необходимости разбирать приводную цепь.

6. Удерживая тормозной суппорт, слегка приподнимите колесо и вытащите ось колеса.

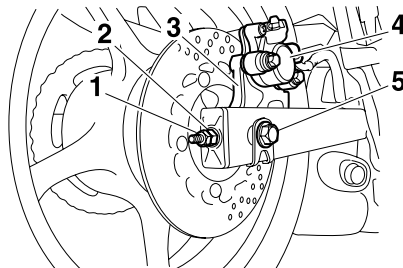

1. Контргайка
2. Регулировочная гайка слабину приводной цепи
3. Кронштейн тормозного суппорта
4. Тормозной суппорт
5. Ось колеса

### УКАЗАНИЕ

Для выбивания оси колеса удобно использовать резиновую киянку.

7. Снимите колесо. **ЗАМЕЧАНИЕ:** После снятия колеса вместе с диском не применяйте торможение, в противном случае тормозные колодки будут с силой сжаты. [ECA11071]

### Для установки заднего колеса

1. Вставьте ось колеса с правой стороны, установите колесо и кронштейн тормозного суппорта.

### УКАЗАНИЕ

- Фиксатор на маятниковом рычаге следует вставить в прорезь на кронштейне тормозного суппорта.
- Перед установкой колеса убедитесь, что между тормозными колодками имеется достаточное расстояние.

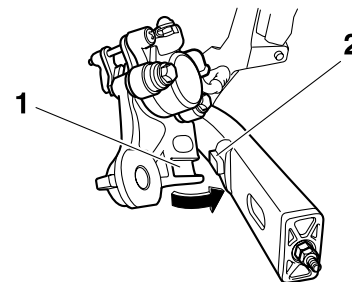

1. Прорезь
2. Фиксатор

2. Установите приводную цепь на заднюю звездочку.
3. Наверните гайку оси.

4. Опустите заднее колесо на землю, затем опустите боковую подножку.
5. Отрегулируйте слабины приводной цепи. (см. стр. 6-25).
6. Затяните гайку оси с установленным моментом затяжки.

### Момент затяжки:

Гайка оси:  
90 Н·м

EAU25371

EWA15141

### Поиск и устранение неисправностей

Несмотря на проводимую компанией Yamaha перед отгрузкой с завода тщательную проверку мотоциклов, во время эксплуатации могут возникать неисправности. Любая неисправность, например, в топливной системе, системе зажигания или нарушение компрессии, может привести к затрудненному пуску двигателя и потере мощности.

В нижеприведенной схеме поиска и устранения неисправностей приведены простые и легковыполнимые операции для самостоятельной проверки жизненно важных систем мотоцикла. Однако в случае необходимости ремонта мотоцикла, обратитесь к дилеру компании Yamaha. Квалифицированные механики имеют все необходимые инструменты, навыки и знания, необходимые для грамотного технического обслуживания мотоцикла.

Используйте только оригинальные запасные детали компании Yamaha. Суррогатные детали могут выглядеть так же, как и оригинальные запчасти компании Yamaha, однако, они часто хуже по качеству, имеют меньший срок службы, и их использование может привести к необходимости дорогостоящего ремонта.



**При проверке топливной системы не следует курить. Проверьте, что поблизости нет искр и открытого пламени, в том числе запальных фитилей водонагревателей или отопительных котлов. Бензин или пары бензина могут воспламениться или взорваться, это приведет к серьезным травмам или материальному ущербу.**

## Схема поиска и устранения неисправностей

### Неполадки при запуске двигателя и ухудшение рабочих характеристик двигателя



## ПЕРИОДИЧЕСКОЕ ТЕХНИЧЕСКОЕ ОБСЛУЖИВАНИЕ И РЕГУЛИРОВКА

### Перегрев двигателя

EWA 10400

#### ПРЕДУПРЕЖДЕНИЕ

- Не снимайте крышку радиатора, когда двигатель и радиатор горячие. Кипящая жидкость и пар под давлением могут прорываться из-под крышки, это может привести к тяжелой травме. Следует подождать, пока двигатель остынет.
- После снятия крепежного болта крышки радиатора поместите толстую ткань, например, полотенце, сверху крышки радиатора, затем медленно поверните крышку против часовой стрелки до стопора, чтобы сбросить остаточное давление. После окончания свистящего звука, нажмите на крышку, поверните ее против часовой стрелки, затем снимите крышку.

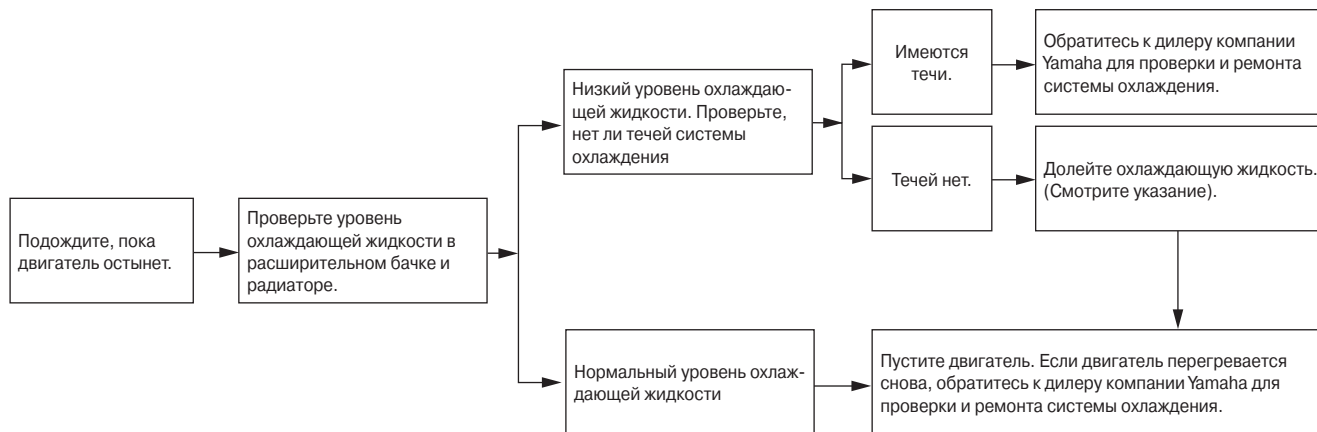

#### УКАЗАНИЕ

При отсутствии охлаждающей жидкости, можно временно использовать водопроводную воду. В этом случае как можно скорее замените воду рекомендованной охлаждающей жидкостью.

EAU37833

## Предупреждение относительно матовой окраски

ECA15192

### ЗАМЕЧАНИЕ

Некоторые модели мотоцикла оснащены деталями с матовой окраской. Перед чисткой мотоцикла следует проконсультироваться с дилером компании Yamaha, какие средства можно использовать для чистки. Применение для чистки таких деталей щеток, агрессивных химических веществ или чистящих составов поцарапает или повредит их поверхность. Не следует также применять автомобильный воск к деталям с матовой окраской.

EAU26014

## Уход

В то время как открытая конструкция мотоцикла показывает привлекательность технических решений, она также делает его более уязвимым. Ржавчина и коррозия могут развиться даже при использовании высококачественных деталей. Ржавчина на выхлопной трубе может остаться незаметной на автомобиле, однако, она ухудшает общий внешний вид мотоцикла. Частый и правильный уход не только соответствует условиям гарантии, но он также сохраняет привлекательный внешний вид мотоцикла, увеличивает срок его службы и улучшает характеристики мотоцикла.

### Перед чисткой

1. После того как двигатель остынет закройте выходное отверстие глушителя пластиковым пакетом.
2. Проверьте, что все колпачки и крышки, а также электрические разъемы и соединители, включая колпачки свечей зажигания плотно закреплены.
3. Очистите особенно стойкую грязь, например, масляные отложения на картере, при помощи обезжиривающего состава и щетки, однако, не следует использовать эти инструменты для чистки уплотнений, прокладок, звезд-

дочек, приводной цепи и осей колес. Обязательно смойте грязь и обезжиривающее средство водой.

### Чистка

ECA10772

### ЗАМЕЧАНИЕ

- Не следует использовать агрессивные кислотные очистители для колес, особенно для чистки колес со спицами. Если такие вещества используются для чистки трудноудаляемой грязи, не оставляйте очиститель на обрабатываемой поверхности дольше, чем указано в инструкции. Кроме того, тщательно промойте поверхность водой, немедленно высушите ее, затем нанесите спрей для защиты от коррозии.
- Неправильная чистка может повредить пластмассовые детали (такие как обтекатели, панели, ветровое стекло, рассеиватели фар, стекла измерителей и т.д.) и глушители. Для чистки пластмассовых деталей пользуйтесь только мягкой, чистой тканью или губкой. Однако если пластмассовые детали не удаётся тщательно очистить водой, можно использовать разбавленное водой мягкое моющее средство.

Следует смыть все остатки моющего средства большим количеством воды, поскольку моющее средство вредно действует на пластмассовые детали.

- Не используйте для чистки пластмассовых деталей агрессивные химические вещества. Не используйте ткань или губку, которые применялись для агрессивных или абразивных чистящих веществ, растворителей или разбавителей, топлива (бензина), средств для удаления ржавчины или ингибиторов, тормозной жидкости, антифриза или электролита.
- Не используйте мойки высокого давления или паровые очистители, поскольку они приводят к повреждениям и просачиванию воды в следующих местах: уплотнениях (подшипников ступиц колес и маятниковых рычагов, вилки и тормозов), электрических деталях (разъемах, соединителях, приборах, переключателях и фонарях), шлангах сапунов и вентиляционных отверстиях.
- Для мотоциклов, оборудованных ветровым стеклом: не используйте агрессивные очистители или грубые губки, поскольку они приводят к царапинам и матовости. Некоторые

чистящие составы для пластмасс могут оставлять царапины на ветровом стекле.

Проверьте очиститель на небольшом скрытом участке ветрового стекла, чтобы убедиться, что он не оставляет следов. Если ветровое стекло поцарапано, после мытья используйте качественный состав для полировки пластика.

### После обычного использования

Смойте грязь теплой водой, мягким моющим средством при помощи чистой, мягкой губки, затем тщательно промойте чистой водой. В труднодоступных местах пользуйтесь зубной щеткой или щеткой для мытья бутылок. Особенно стойкую грязь и насекомых легче удалить, если перед чисткой на несколько минут накрыть поверхность влажной тканью.

### После поездки под дождем, около берега моря или по посыпанным солью дорогам

Поскольку морская соль и соль, которой посыпают дороги зимой, чрезвычайно коррозионно-активны в сочетании с водой, после каждой поездки под дождем, около берега моря или по посыпанным солью дорогам, выполните следующие действия.

### УКАЗАНИЕ

Соль, которой посыпают дороги зимой, может оставаться до весны.

1. После остывания двигателя вымойте мотоцикл холодной водой с мягким моющим средством. **ЗАМЕЧАНИЕ: Не используйте горячую воду, поскольку она усиливает коррозионное действие соли.** [ЕСА10791]
2. Для предотвращения коррозии нанесите спрей для защиты от коррозии на все металлические поверхности, включая хромированные и никелированные.

### После чистки

1. Вытрите мотоцикл замшей или впитывающей тканью.
2. Для защиты от ржавчины немедленно вытрите приводную цепь и смажьте ее.
3. При помощи полироли для хрома придайте глянец хромированным деталям, а также деталям из алюминия и нержавеющей стали, включая выхлопную систему. (Полировкой можно устранить даже вызванную воздействием температуры потерю цвета деталями выхлопной системы из нержавеющей стали.



4. Для предотвращения коррозии рекомендуется нанести спрей для защиты от коррозии на все металлические поверхности, включая хромированные и никелированные.
5. В качестве универсального очистителя для удаления оставшихся загрязнений используйте масло в аэрозольной упаковке.
6. Подкрасьте мелкие дефекты лакокрасочного покрытия, вызванные камнями и т.д.
7. Нанесите автомобильный воск на все окрашенные поверхности.
8. Дайте мотоциклу полностью высохнуть, прежде чем поставить его на хранение или накрыть.

EWA11131

## ПРЕДУПРЕЖДЕНИЕ

**Загрязнения на деталях тормозных механизмов или шинах могут вызвать потерю управления.**

- Проверьте, что на деталях тормозных механизмов и шинах нет масла или воска.
- При необходимости очистите тормозные диски и накладки тормозных колодок стандартным очистителем для тормозных дисков или ацетоном, и мойте шины теплой водой с мягким моющим средством. Перед ездой на высоких скоростях проверьте эффективность торможения мотоцикла и его поведение на поворотах.

ECA10800

## ЗАМЕЧАНИЕ

- **Защитный спрей и автомобильный воск наносите умеренно, все излишки следует вытереть.**
- **Не наносите защитное масло или воск на резиновые или пластмассовые детали, вместо этого обрабатывайте их подходящим средством для ухода.**
- **Не следует применять абразивные полирующие составы, поскольку они стирают лакокрасочное покрытие.**

## УКАЗАНИЕ

- Проконсультируйтесь с дилером компании Yamaha, какие средства следует использовать.
- Мойка мотоцикла, дождливая погода и влажный климат могут вызвать запотевание рассеивателей фар. Для того чтобы удалить влагу с рассеивателей, на короткое время включите фары.

EAU26181

## Хранение

### Краткосрочное

Мотоцикл следует хранить в прохладном, сухом месте. При необходимости, защитите мотоцикл от пыли чехлом с отверстиями для вентиляции.

ECA10810

## ЗАМЕЧАНИЕ

- Хранение мотоцикла в плохо вентилируемом помещении или накрытие влажного мотоцикла брезентом позволит воде и влаге скапливаться внутри и вызывать ржавчину.
- Для предотвращения коррозии не следует хранить мотоцикл в сырых подвалах, конюшнях (вследствие наличия аммиака) и местах, где хранятся концентрированные химикаты.

7

### Долгосрочное

Перед тем как оставить мотоцикл на хранение в течение нескольких месяцев:

1. Выполните все указания раздела «Уход» настоящей главы.
2. Наполните топливный бак и добавьте стабилизатор топлива (при наличии), чтобы предотвратить коррозию топливного бака и ухудшение качества топлива.

## УХОД ЗА МОТОЦИКЛОМ И ХРАНЕНИЕ

---

3. Для защиты от коррозии цилиндров, поршневых колец и т.д., выполните следующие действия.
  - a. Снимите колпачки свечей зажигания и свечи зажигания.
  - b. Залейте чайную ложку моторного масла в каждое отверстие свечи зажигания.
  - c. Установите колпачки свечей зажигания на свечи зажигания, затем положите свечи зажигания на головку цилиндров так, чтобы электроды были заземлены. (Это уменьшит искрение во время выполнения следующего шага).
  - d. Несколько раз проверните двигатель стартером. (При этом стенки цилиндров смажутся маслом).  
**ПРЕДУПРЕЖДЕНИЕ! Во избежание повреждений или травм от искрения, во время вращения двигателя стартером следует заземлить электроды свечей зажигания.**  
[EWA10951]
  - e. Снимите колпачки свечей зажигания со свечей зажигания, затем установите свечи зажигания и колпачки свечей зажигания.
4. Смажьте все тросы управления и шарниры всех рычагов и педалей, а также боковой/центральной подножки.
5. Проверьте и, при необходимости, доведите давления воздуха в шинах до рекомендованного, затем поднимите мотоцикл так, чтобы оба его колеса были оторваны от земли. Или же каждый месяц слегка проворачивайте колеса, чтобы предотвратить шины от повреждения в одном месте.
6. Закройте выходное отверстие глушителя пластиковым пакетом, чтобы препятствовать попаданию в него влаги.
7. Снимите аккумуляторную батарею и полностью зарядите ее. Аккумуляторную батарею следует хранить в прохладном, сухом месте и подзаряжать раз в месяц. Не следует хранить аккумуляторную батарею в чрезмерно холодном или жарком месте [при температуре ниже 0°C или выше 30°C]. Дополнительную информацию относительно хранения аккумуляторной батареи смотрите на стр. 6-31.

### УКАЗАНИЕ

---

Перед постановкой мотоцикла на хранение выполните весь необходимый ремонт.

---

## Размеры:

Габаритная длина:  
2120 мм  
Габаритная ширина:  
770 мм  
Габаритная высота:  
1085 мм  
Высота сиденья:  
785 мм  
Колесная база:  
1440 мм  
Дорожный просвет:  
140 мм  
Минимальный радиус поворота:  
2800 мм

## Вес:

С маслом и топливом:  
205,0 кг

## Двигатель:

Тип двигателя:  
С жидкостным охлаждением, 4-тактный, ДОНС  
Расположение цилиндров:  
Рядное расположение 4 цилиндров с наклонном вперед  
Рабочий объем двигателя:  
600,0 см<sup>3</sup>  
Диаметр цилиндра и ход поршня:  
65,5 x 44,5 мм  
Степень сжатия:  
12,20 :1  
Система запуска двигателя:  
Электрический стартер  
Система смазки:  
С масляным картером

## Моторное масло:

Тип:  
SAE 10W-30, SAE 10W-40, SAE 15W-40,  
SAE 20W-40 или SAE 20W-50

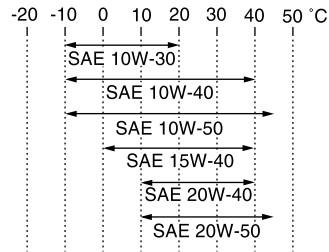

Рекомендованный сорт моторного масла:

Тип SG или выше по стандарту API, JASO стандарт MA

Количество моторного масла:

Без замены патрона масляного фильтра:

2,50 л

С заменой патрона масляного фильтра:

2,80 л

## Система охлаждения:

Объем бачка для охлаждающей жидкости (до отметки максимального уровня):

0,25 л

Объем радиатора (включая все магистрали):

2,00 л

## Воздушный фильтр:

Элемент воздушного фильтра

Элемент из покрытой маслом бумаги

## Топливо:

Рекомендованное топливо:

Только неэтилированный бензин

Объем топливного бака:

17,3 л

Резервный объем топлива:

3,2 л

## Впрыск топлива:

Корпус дроссельной заслонки:

Тип/количество:

32EIDW/1

## Свечи зажигания:

Изготовитель/марка:

NGK/CR9E

Зазор между электродами свечи зажигания:

0,7-0,8 мм

## Сцепление:

Тип сцепления:

Влажное, многодисковое

## Трансмиссия:

Первичная система редукции:

Цилиндрическая шестерня

Первичное передаточное отношение:

86/44 (1,955)

Вторичная система редукции:

Цепной привод

Вторичное передаточное отношение:

46/16 (2,875)

Тип трансмиссии:

6-скоростная с постоянным зацеплением

Управление:

Управление левой ногой

## ТЕХНИЧЕСКИЕ ХАРАКТЕРИСТИКИ

### Передаточное отношение:

- 1-я передача:  
37/13 (2,846)
- 2-я передача:  
37/19 (1,947)
- 3-я передача:  
28/18 (1,556)
- 4-я передача:  
32/24 (1,333)
- 5-я передача:  
25/21 (1,190)
- 6-я передача:  
26/24 (1,083)

### Шасси:

- Тип рамы:  
Diamond
- Угол продольного наклона оси поворота:  
26,00°
- Колея:  
103,5 мм

### Передняя шина:

- Тип:  
Бескамерная
- Размер:  
120/70 ZR17M/C (58W)
- Изготовитель/марка:  
BRIDGESTONE/BT021
- Изготовитель/марка:  
DUNLOP/ROADSMART

### Задняя шина:

- Тип:  
Бескамерная
- Размер:  
160/60 ZR17M/C (69W)

- Изготовитель/марка:  
BRIDGESTONE/BT021
- Изготовитель/марка:  
DUNLOP/ROADSMART

### Нагрузка:

- Максимальная нагрузка:  
195 кг  
(Общий вес водителя, пассажира, груза и  
дополнительного оборудования)

### Давление воздуха в шинах (измеряется на хо- лодных шинах):

- Нагрузка:  
0–90 кг
- Передняя:  
225 кПа
- Задняя:  
250 кПа

- Нагрузка:  
90–195 кг
- Передняя:  
250 кПа
- Задняя:  
290 кПа

### Езда на высокой скорости:

- Передняя:  
225 кПа
- Задняя:  
250 кПа

### Переднее колесо:

- Тип колеса:  
Литое колесо
- Размер обода:  
17M/C x MT3.50

### Заднее колесо:

- Тип колеса:  
Литое колесо
- Размер обода:  
17M/C x MT3.50

### Тормозной механизм переднего колеса:

- Тип:  
Двухдисковый тормоз
- Управление:  
Управление правой рукой
- Рекомендованная тормозная жидкость:  
DOT4

### Тормозной механизм заднего колеса:

- Тип:  
Однодисковый тормоз
- Управление:  
Управление правой ногой
- Рекомендованная тормозная жидкость:  
DOT4

### Передняя подвеска:

- Тип:  
Телескопическая вилка
- Тип пружины/амортизатора:  
Винтовая пружина/масляный амортизатор
- Ход колеса:  
130,0 мм

### Задняя подвеска:

- Тип:  
Маятниковый рычаг (monocross)
- Тип пружины/амортизатора:  
Винтовая пружина/масляный амортизатор
- Ход колеса:  
130,0 мм

### Электрическая система:

- Система зажигания:
  - ТСI (цифровая)
- Система зарядки:
  - Генератор переменного тока

### Аккумуляторная батарея:

- Модель:
  - GT12B-4
- Напряжение, емкость:
  - 12 В, 10,0 А·час

### Фары:

- Тип лампы:
  - Галогеновая лампа

### Напряжение лампы, мощность x количество:

- Фары:
  - 12 В, 60/55 Вт × 1
- Лампа заднего фонаря/стоп-сигнала
  - 12 В, 5,0Вт/21,0 Вт × 1
- Лампы переднего сигнала поворота:
  - 12 В, 10,0 Вт × 2
- Лампы заднего сигнала поворота:
  - 12 В, 10,0 Вт × 2
- Лампа вспомогательного освещения:
  - 12 В, 5,0 Вт × 1
- Лампа освещения номерного знака:
  - 12 В, 5,0 Вт × 1
- Подсветка приборов
  - Светодиод
- Индикаторная лампа включения нейтральной передачи:
  - Светодиод
- Индикаторная лампа включения дальнего света фар:
  - Светодиод
- Сигнальная лампа уровня масла:
  - Светодиод
- Индикаторная лампа сигнала поворота:
  - Светодиод

Сигнальная лампа температуры охлаждающей жидкости:

- Светодиод
- Сигнальная лампа неисправности двигателя:
  - Светодиод
- Индикаторная лампа системы иммобилайзера:
  - Светодиод

### Предохранители:

- Главный предохранитель:
  - 30,0 А
- Предохранитель фар:
  - 20,0 А
- Предохранитель заднего фонаря:
  - 10,0 А
- Предохранитель системы сигнализации:
  - 7,5 А
- Предохранитель зажигания:
  - 10,0 А
- Предохранитель вентилятора радиатора:
  - 20,0 А
- Предохранитель системы инжекции топлива:
  - 10,0 А
- Резервный предохранитель:
  - 7,5 А

# ИНФОРМАЦИЯ ДЛЯ ПОТРЕБИТЕЛЯ

EAU26351

## Идентификационные номера

Запишите идентификационный номер ключа, идентификационный номер транспортного средства и информацию таблички с обозначением модели в предоставленные ниже поля для удобства при заказе запасных деталей у дилера компании Yamaha, а также для справок на случай угона мотоцикла.

ИДЕНТИФИКАЦИОННЫЙ НОМЕР КЛЮЧЕЙ:

ИДЕНТИФИКАЦИОННЫЙ НОМЕР ТРАНСПОРТНОГО СРЕДСТВА:

ИНФОРМАЦИЯ ТАБЛИЧКИ С ОБОЗНАЧЕНИЕМ МАРКИ:

9

EAU2S3S1

## Идентификационный номер ключа

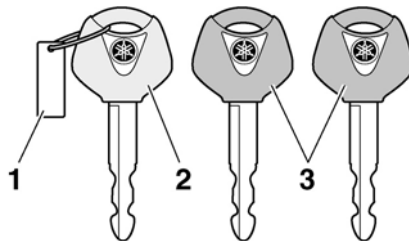

1. Идентификационный номер ключа
2. Ключ для перерегистрации кода (с красной головкой)
3. Стандартные ключи (с черной головкой)

Идентификационный номер ключа выштампован на бирке ключа. Запишите этот номер в предоставленное поле для справок при заказе нового ключа.

EAU26400

## Идентификационный номер транспортного средства

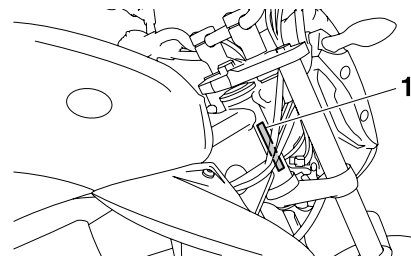

1. Идентификационный номер транспортного средства

Идентификационный номер транспортного средства выштампован на главной трубе рулевого управления. Запишите этот номер в предоставленное поле.

## УКАЗАНИЕ

Идентификационный номер транспортного средства предназначен для идентификации мотоцикла и может использоваться для регистрации мотоцикла в регистрирующем органе вашего региона.

EAU2S4S3

### Табличка с обозначением модели

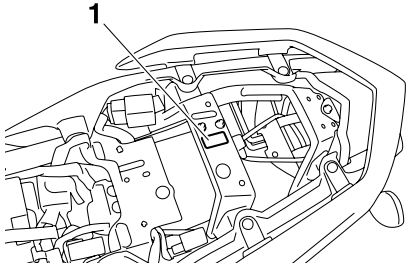

1. Табличка с обозначением модели

Табличка с обозначением модели прикреплена к раме под сиденьем. (см. стр. 3-17). Запишите информацию с этой таблички в предоставленное поле. Эта информация понадобится при заказе запасных частей у дилера компании Yamaha.

# УКАЗАТЕЛЬ

<b>A</b>	Элемент воздушного фильтра, замена .....6-16 Противоугонная сигнализация (устанавливается по заказу) .....3-11 Лампа вспомогательного освещения, замена.....6-37	Тормозные колодки тормоза переднего и заднего колеса .....6-23 Передняя вилка, проверка .....6-29 Топливо .....3-15 Расход топлива, советы по уменьшению .....5-3 Сапун топливного бака/шланг слива при переполнении .....3-16 Крышка топливного бака .....3-14 Предохранители, замена.....6-32	<b>N</b> Индикаторная лампа включения нейтральной передачи .....3-4
<b>B</b>	Аккумуляторная батарея.....6-31 Рычаги тормоза и сцепления, проверка и смазка .....6-28 Педали тормоза и переключения передат, проверка и смазка .....6-27 Тормозная жидкость, замена .....6-24 Уровень тормозной жидкости, проверка.....6-23 Рычаг тормоза.....3-13 Педаль тормоза.....3-14	<b>H</b> Положение руля, регулировка .....3-19 Рулевые переключатели .....3-11 Выключатель аварийной сигнализации .....3-12 Лампа фары, замена .....6-33 Держатель шлема .....3-18 Индикаторная лампа дальнего света фар .....3-4 Выключатель звукового сигнала .....3-12	<b>O</b> Сигнальная лампа уровня масла.....3-4
<b>C</b>	Тросы, проверка и смазка .....6-27 Уход .....7-1 Каталитический нейтрализатор .....3-16 Рычаг сцепления .....3-13 Свободный ход рычага сцепления, регулировка .....6-21 Охлаждающая жидкость .....6-12 Сигнальная лампа температуры охлаждающей жидкости .....3-4 Обтекатель и панели, снятие и установка .....6-7	<b>I</b> Идентификационные номера.....9-1 Система выключения цепи зажигания .....3-21 Система иммобилайзера .....3-1 Индикаторная лампа системы иммобилайзера.....3-7 Индикаторные и сигнальные лампы.....3-4	<b>P</b> Парковка .....5-4 Расположение деталей .....2-1 Выключатель кратковременного включения фар .....3-12
<b>D</b>	Переключатель света фар .....3-12 Приводная цепь, чистка и смазка .....6-26 Слабина приводной цепи .....6-25	<b>K</b> Идентификационный номер ключа .....9-1	<b>R</b> Выключатель стоп-сигнала заднего тормоза, регулировка.....6-22
<b>E</b>	Обкатка двигателя.....5-3 Холостые обороты двигателя .....6-17 Моторное масло и патрон масляного фильтра.....6-9 Выключатель останова двигателя .....3-12 Сигнальная лампа неисправности двигателя .....3-7	<b>L</b> Лампа освещения номерного знака, замена.....6-36	<b>S</b> Информация по технике безопасности .....1-1 Сиденье .....3-17 Переключение передач .....5-2 Педаль переключения передач.....3-13 Узел амортизатора, регулировка .....3-19 Боковая подножка .....3-20 Боковая подножка, проверка и смазка.....6-29 Свечи зажигания, проверка .....6-8 Технические характеристики .....8-1 Пуск двигателя .....5-1 Стартовый выключатель .....3-12 Рулевое управление, проверка .....6-30 Хранение .....7-3 Вещевой ящик .....3-18 Поднятие мотоцикла .....6-38 Шарнир маятникового рычага, смазка.....6-29
<b>F</b>		<b>M</b> Замок зажигания/замок рулевого управления .....3-2 Техническое обслуживание и смазка, периодичность .....6-3 Техническое обслуживание, система снижения токсичности выхлопа ....6-2 Матовая окраска, предупреждение .....7-1 Табличка с информацией о модели .....9-2 Многофункциональный блок измерителей .....3-7	<b>T</b> Лампа заднего фонаря/стоп-сигнала, замена.....6-35 Свободный ход троса дроссельной заслонки, проверка .....6-18 Ручка и трос дроссельной заслонки, проверка и смазка .....6-27 Шины .....6-19 Набор инструментов.....6-1



Поиск и устранение неисправностей .....	6-41
Схема поиска и устранения неисправностей .....	6-42
Индикаторная лампа сигнала поворота .....	3-4
Лампа сигнала поворота, замена .....	6-36
Переключатель сигналов поворота.....	3-12
<b>V</b>	
Зазор клапанов .....	6-18
Идентификационный номер транспортного средства .....	9-1
<b>W</b>	
Подшипники ступицы колеса, проверка.....	6-30
Колесо (переднее).....	6-38
Колесо (заднее).....	6-39
Колеса.....	6-21





YAMAHA MOTOR CO., LTD.

НАПЕЧАТАНО В РОССИИ

2008 г.