



Перед эксплуатацией мотоцикла внимательно прочтите настоящее руководство.

РУКОВОДСТВО ПОЛЬЗОВАТЕЛЯ



Star

XVS950A

26P-28199-E0



Перед эксплуатацией мотоцикла внимательно прочтите настоящее руководство. При продаже настоящее руководство должно передаваться вместе с мотоциклом.



YAMAHA MOTOR ELECTRONICS CO., LTD.
1450-6 Mori Mori-machi Shuchi-gun Shizuoka-ken 437-0292 Japan

ЗАЯВЛЕНИЕ О СООТВЕТСТВИИ

Компания: YAMAHA MOTOR ELECTRONICS CO., LTD.

Адрес: 1450-6, Mori, Mori-Machi, Shuchi-gun, Shizuoka-Ken, 437-0292 Japan

Настоящим утверждает, что изделие:

Вид оборудования: ИММОБИЛАЙЗЕР

Типовое обозначение: 5SL-00

удовлетворяет следующим нормам и документам:

Директива R&TTE (1999/5/EC)
EN300 330-2 v1.1.1(2001-6), EN60950-1(2001)
Директива относительно двух- и трехколесных автотранспортных средств (97/24/EC: Глава 8, EMC)

Место выпуска: Сидзуока, Япония

Дата выпуска: 1 августа 2002 г

Протокол изменений

№ .	Содержание	Дата
1	Изменение контактных лиц и включение типового обозначения.	9 июня 2005 г
2	Модификация, соответствующая нормам EN60950 и EN60950-1	27 февраля 2006 г
3	Изменение названия компании	1 марта 2007 г

Директор отдела обеспечения качества

01/Mar/2007
R. Ropke

Добро пожаловать в мир мотоциклов Yamaha!

Как владелец модели XVS950A, вы пользуетесь всеми преимуществами обширного опыта компании Yamaha, а также новейших технологий конструирования и производства высококачественных изделий, благодаря которым компания заслужила репутацию надежной.

Пожалуйста, найдите время внимательно прочесть настоящее руководство, чтобы воспользоваться всеми достоинствами мотоцикла XVS950A. В руководстве пользователя изложен не только порядок эксплуатации, проверки и технического обслуживания мотоцикла, но также и правила безопасности, соблюдение которых позволит предотвратить аварии и травмы вас и окружающих.

Кроме того, многочисленные рекомендации, приведенные в настоящем руководстве, помогут содержать мотоцикл в наилучшем состоянии. При возникновении каких-либо вопросов сразу же обращайтесь к дилеру компании Yamaha.

Сотрудники компании Yamaha желают вам совершить много увлекательных и безопасных поездок. Помните — безопасность прежде всего! Компания Yamaha постоянно работает над улучшением конструкции и повышением качества своих изделий. Поэтому, хотя настоящее руководство содержит самую новую информацию об изделии, имеющуюся на момент издания, тем не менее, могут быть небольшие отличия между мотоциклом и настоящим руководством. Если имеются какие-либо вопросы относительно настоящего руководства, пожалуйста, обращайтесь к дилеру компании Yamaha.





Перед эксплуатацией мотоцикла, пожалуйста, внимательно и полностью прочтите настоящее руководство.

ВАЖНАЯ ИНФОРМАЦИЯ О НАСТОЯЩЕМ РУКОВОДСТВЕ

EAU10132

В настоящем руководстве особенно важная информация обозначена следующими символами:

	Это знак предупреждения об опасности. Он предупреждает об опасностях, которые могут привести к травме. Для предотвращения возможной травмы или даже смерти соблюдайте все указания по технике безопасности, которые следуют за этим знаком.
 ПРЕДОСТЕРЕЖЕНИЕ	ПРЕДОСТЕРЕЖЕНИЕ обозначает опасную ситуацию, возникновение которой может привести к тяжелой травме или смерти.
ПРЕДУПРЕЖДЕНИЕ	ПРЕДУПРЕЖДЕНИЕ означает специальные меры предосторожности, которые следует предпринять во избежание повреждения мотоцикла или другого имущества.
ПРИМЕЧАНИЕ	ПРИМЕЧАНИЕ содержит важную информацию, позволяющую проще и легче выполнить операции.

XVS950A
РУКОВОДСТВО ПОЛЬЗОВАТЕЛЯ
©2011 by Yamaha Motor Co., Ltd.
1-е издание, сентябрь 2011 г
Все права защищены.
Любая перепечатка или использование без письменного разрешения компании Yamaha Motor Co., Ltd. запрещены.
Напечатано в России.

СОДЕРЖАНИЕ

ИНФОРМАЦИЯ ПО ТЕХНИКЕ БЕЗОПАСНОСТИ..... 1-1

ОПИСАНИЕ.....2-1

Вид с левой стороны.....	2-1
Вид с правой стороны.....	2-2
Контрольно-измерительные приборы и органы управления.....	2-3

ФУНКЦИИ КОНТРОЛЬНО-ИЗМЕРИТЕЛЬНЫХ ПРИБОРОВ И ОРГАНОВ

УПРАВЛЕНИЯ.....3-1

Система иммобилайзера.....	3-1
Замок зажигания/замок рулевого управления.....	3-2
Индикаторные и сигнальные лампы.....	3-3
Многофункциональная приборная панель.....	3-4
Рулевые переключатели.....	3-7
Рычаг сцепления.....	3-9
Педаль переключения передач.....	3-9
Рычаг тормоза.....	3-10
Педаль тормоза.....	3-10
Крышка топливного бака.....	3-10
Топливо.....	3-11
Каталитический нейтрализатор.....	3-12
Сиденье водителя.....	3-13
Держатель шлема.....	3-14
Регулировка амортизатора.....	3-14
Боковая подножка.....	3-16
Система выключения зажигания.....	3-16

ДЛЯ ВАШЕЙ БЕЗОПАСНОСТИ — ПРОВЕРКИ ПЕРЕД НАЧАЛОМ ЭКСПЛУАТАЦИИ . 4-1

ЭКСПЛУАТАЦИЯ И ВАЖНЫЕ

ПРАВИЛА ЕЗДЫ	5-1
Пуск двигателя.....	5-1
Переключение передач.....	5-2
Советы по уменьшению расхода топлива.....	5-3
Обкатка двигателя.....	5-3
Парковка.....	5-4

ПЕРИОДИЧЕСКОЕ ТЕХНИЧЕСКОЕ ОБСЛУЖИВАНИЕ И РЕГУЛИРОВКИ..... 6-1

Комплект инструментов.....	6-1
Таблица периодического технического обслуживания системы снижения токсичности выхлопа.....	6-2
Таблица общего технического обслуживания и смазки.....	6-3
Снятие и установка панели.....	6-6
Проверка свечей зажигания.....	6-6
Моторное масло и картридж масляного фильтра.....	6-7
Замена элемента воздушного фильтра.....	6-11
Проверка оборотов холостого хода двигателя.....	6-11
Проверка свободного хода троса дроссельной заслонки.....	6-12
Зазор клапанов.....	6-12
Шины.....	6-12
Литые колеса.....	6-14

Регулировка свободного хода рычага сцепления.....	6-14
Регулировка свободного хода рычага тормоза.....	6-15
Регулировка выключателя стоп-сигнала тормоза заднего колеса.....	6-16
Проверка тормозных колодок тормозов переднего и заднего колеса.....	6-16
Проверка уровня тормозной жидкости.....	6-17
Замена тормозной жидкости.....	6-18
Натяжение приводного ремня.....	6-18
Очистка и смазка тросов.....	6-20
Проверка и смазка ручки и троса дроссельной заслонки.....	6-20
Проверка и смазка педалей тормоза и переключения передач.....	6-21
Проверка и смазка рычагов тормоза и сцепления.....	6-21
Проверка и смазка боковой подножки.....	6-22
Смазка задней подвески.....	6-22
Проверка передней вилки.....	6-23
Проверка рулевого управления.....	6-23
Проверка подшипников ступиц колес.....	6-24
Аккумуляторная батарея.....	6-24
Замена предохранителей.....	6-26
Замена лампы фары.....	6-27
Замена лампы заднего фонаря/ стоп-сигнала.....	6-28
Замена лампы сигнала поворота.....	6-29

Замена лампы освещения номерного знака	6-30
Замена лампы вспомогательного освещения	6-31
Поднятие мотоцикла	6-31
Поиск и устранение неисправностей ..	6-32
Схема поиска и устранения неисправностей	6-33

УХОД ЗА МОТОЦИКЛОМ

И ЕГО ХРАНЕНИЕ

Предупреждение относительно матовой окраски	7-1
Уход	7-1
Хранение	7-3

ТЕХНИЧЕСКИЕ ХАРАКТЕРИСТИКИ

ИНФОРМАЦИЯ ДЛЯ ПОТРЕБИТЕЛЯ

Идентификационные номера	9-1
--------------------------------	-----

EAU10283

Ответственность владельца

Как владелец транспортного средства, вы являетесь ответственным за правильную и безопасную эксплуатацию мотоцикла.

Мотоциклы являются одноколейными транспортными средствами. Безопасность их использования и эксплуатации зависит от соответствующей техники вождения, а также от опыта водителя. Перед управлением мотоциклом каждый водитель должен выполнить следующие требования.

Мотоциклист должен:

- Из достоверного источника получить подробные указания относительно всех аспектов эксплуатации мотоцикла.
- Соблюдать предупреждения и требования по техническому обслуживанию, изложенные в настоящем руководстве пользователя.
- Приобрести должную практику по технике правильного и безопасного вождения.
- Обращаться за профессиональным техническим обслуживанием, как указано в настоящем руководстве пользователя, а также когда это необходимо по техническому состоянию мотоцикла.

Безопасное вождение

Каждый раз перед поездкой на мотоцикле обязательно выполните проверки перед эксплуатацией и убедитесь, что он находится в безопасном рабочем состоянии. Невыпол-

нение необходимых проверок и отсутствие должного ухода за мотоциклом увеличивает вероятность аварии или повреждения оборудования. Список проверок до начала эксплуатации смотрите на стр. 4-1.

- Данный мотоцикл предназначен для водителя и пассажира.
- Преобладающей причиной дорожно-транспортных происшествий с участием автомобилей и мотоциклов является то, что автомобилисты не видят и не замечают мотоциклистов в транспортном потоке. Большое количество аварий происходит по вине водителей, которые не замечают мотоцикл. Сделать себя хорошо заметным - очень эффективный способ уменьшения вероятности такого типа аварий.

Поэтому:

- Наденьте куртку яркой расцветки.
- Будьте особенно осторожны при приближении к перекресткам и их пересечении, потому что аварии с участием мотоциклов наиболее вероятны на перекрестках.
- Двигайтесь так, чтобы другие автомобилисты могли вас видеть. Избегайте движения в «мертвой зоне» другого водителя.
- Много дорожно-транспортных происшествий случается с неопытными водителями. Более того, многие водители, попавшие в дорожно-транспортное

происшествие, даже не имели действительных прав на управление мотоциклом.

- Развивайте навыки вождения и решайте управлять мотоциклом только подготовленным водителям.
- Знайте пределы своего мастерства вождения. Соответствующая навыкам езда поможет избежать дорожно-транспортного происшествия.
- Мы рекомендуем попрактиковаться в управлении мотоциклом в месте, где нет дорожного движения до тех пор, пока вы не ознакомитесь досконально с мотоциклом и всеми его органами управления.
- Много дорожно-транспортных происшествий происходят из-за ошибки водителя мотоцикла. Обычная ошибка, совершаемая мотоциклистом — неспособность «вписаться» в поворот из-за слишком высокой скорости или большого радиуса поворота (недостаточного для выбранной скорости угла наклона).
- Всегда соблюдайте скоростные ограничения и никогда не передвигайтесь быстрее, чем позволяют дорога и дорожные условия.



- Всегда подавайте сигнал перед поворотом или сменой полосы движения. Убедитесь, что другие автомобилисты вас видят.
- Положение водителя и пассажира имеют большое значение для правильного управления.
- Во время движения водитель должен обеими руками держаться за руль, а обе ноги водителя должны находиться на подножках, чтобы сохранять управление мотоциклом.
- Пассажир должен всегда обеими руками держаться за водителя, ремень сиденья или поручни (при наличии), а обе ноги держать на подножках для пассажира. Запрещается перевозить пассажира, если он или она не могут устойчиво держать обе ноги на подножках для пассажира.
- Запрещается управлять мотоциклом под воздействием алкоголя или других наркотиков.
- Мотоцикл предназначен только для езды по дорогам. Он не предназначен для езды по бездорожью.

Защитное снаряжение

Большинство смертельных случаев в результате дорожно-транспортных происшествий с мотоциклами происходят в результате травм

головы. Использование защитного шлема — единственный наиболее важный фактор предотвращения или снижения тяжести травм головы.

- Всегда пользуйтесь рекомендованным шлемом.
- Используйте защитные очки или защитную маску. Никогда не дотрагивайтесь до двигателя или выхлопной системы во время движения или после него. Эти детали сильно нагреваются, прикосновение к ним может привести к ожогу. Всегда носите защитную одежду, которая закрывала бы ваши ноги, колени и ступни.
- Использование куртки, тяжелых ботинок, брюк, перчаток и т.д. поможет избежать или уменьшить ссадины или раны.
- Пассажир также должен соблюдать изложенные выше правила безопасности.

Избегайте отравления окисью углерода

В отработавших газах всех двигателей содержится окись углерода — смертельно опасный газ. Вдыхание окиси углерода вызывает головную боль, головокружение, сонливость, тошноту, расстройство сознания и, в конечном итоге, смерть.

Окись углерода — бесцветный газ, без запаха и привкуса, который может присутствовать, даже если вы не видите и не ощущаете запа-

ха выхлопа двигателя. Смертельно опасные уровни окиси углерода быстро накапливаются, поэтому вы можете быстро потерять силы и не сможете спастись. Кроме того, смертельно опасная концентрация окиси углерода в замкнутых или плохо проветриваемых местах может сохраняться в течение часов и даже дней. При возникновении каких-либо симптомов отравления окисью углерода немедленно покиньте помещение, выйдите на свежий воздух и ОБРАТИТЕСЬ ЗА МЕДИЦИНСКОЙ ПОМОЩЬЮ.

- Не оставляйте двигатель работающим в помещении. Даже если вы попытаетесь проветрить выхлопные газы двигателя при помощи вентиляторов или открыть для этого окна и двери, концентрация окиси углерода может быстро достичь опасных уровней.
- Не оставляйте двигатель работающим в плохо вентилируемых или частично закрытых местах, например, сараях, гаражах или на крытых стоянках.

ИНФОРМАЦИЯ ПО ТЕХНИКЕ БЕЗОПАСНОСТИ

- Не оставляйте двигатель работающим на улице в местах, где выхлопные газы двигателя могут попасть в здание через проемы, например, окна и двери.

Нагрузка

Дополнительное оборудование или груз на мотоцикле могут ухудшить устойчивость и управляемость, если они изменяют распределение веса мотоцикла. Во избежание возможности дорожно-транспортного происшествия, будьте особенно осторожны, устанавливая на мотоцикл дополнительное оборудование или размещая груз. Будьте особенно внимательны, управляя мотоциклом с дополнительным оборудованием или грузом. Ниже приведены основные правила, которым необходимо следовать при размещении на мотоцикле груза, а также информация о дополнительном оборудовании:

Общий вес водителя, пассажира, дополнительного оборудования и груза не должен превышать максимально допустимую нагрузку.

Эксплуатация перегруженного мотоцикла может привести к дорожно-транспортному происшествию.

Максимальная нагрузка:

210 кг

При размещении нагрузки, не превышающей указанного предела, имейте в виду следующее:

- Массу груза и дополнительного оборудования следует размещать как можно ниже и ближе к мотоциклу. Для снижения до минимума дисбаланса и неустойчивости надежно закрепите самые тяжелые предметы как можно ближе к центру мотоцикла и обеспечьте как можно более равномерное распределение веса по обеим сторонам мотоцикла.
- Перемещение груза может создать внезапный дисбаланс. Перед поездкой проверьте, что дополнительное оборудование и груз надежно закреплены. Чаще проверяйте крепление дополнительного оборудования и груза.
- Правильно отрегулируйте подвеску в соответствии с нагрузкой (только для моделей с регулируемой подвеской) и проверьте состояние шин и давление воздуха в них.
- Никогда не закрепляйте большие и тяжелые предметы на руле, передней вилке или переднем крыле. Эти предметы, включая такие грузы, как спальные мешки, рюкзаки или палатки, могут вызвать неустойчивую управляемость или замедленную реакцию рулевого управления.
- **Мотоцикл не предназначен для буксировки прицепа или эксплуатации с коляской.**

Оригинальное дополнительное оборудование компании Yamaha

Выбор дополнительного оборудования для мотоцикла — ответственное решение. Оригинальное дополнительное оборудование компании Yamaha, которое имеется только у дилера Yamaha, разработано, проверено и одобрено компанией Yamaha для использования на мотоцикле.

Большое число компаний, не относящихся к Yamaha, производят детали, дополнительное оборудование или предлагают различные модернизации для мотоциклов Yamaha. Компания Yamaha не может проверить изделия, производимые этими компаниями, занимающимися изготовлением дополнительного оборудования. Поэтому компания Yamaha не может рекомендовать или одобрить использование дополнительного оборудования, не продаваемого компанией Yamaha, а также проведение модернизаций, специально не рекомендованных Yamaha, даже если это оборудование продается и устанавливается дилером Yamaha.

Выполняемые после продажи модернизации, дополнительное оборудование и детали

Хотя предлагаемые на рынке изделия для дополнительной установки могут казаться похожими по конструкции и качеству на оригинальное дополнительное оборудование компании Yamaha, учитывайте, что установка некоторого дополнительного оборудования и проведение определенных модернизаций не допустимы из-за потенциальной угрозы безопасности для вас и окружающих. Установка дополнительных изделий и проведение других модификаций мотоцикла, изменяющих конструкцию или эксплуатационные характеристики, может представлять для вас и окружающих серьезную опасность тяжелых травм и даже смерти. Вы несете ответственность за травмы, связанные с изменениями мотоцикла.

При установке дополнительного оборудования придерживайтесь изложенных ниже рекомендаций, а также тех, которые изложены в разделе «Нагрузка».

- Никогда не устанавливайте дополнительное оборудование и не перевозите груз, который ухудшает эксплуатационные качества мотоцикла. Перед использованием тщательно проверьте дополнительное оборудование и убедитесь, что оно не уменьшает дорожный просвет, просвет при движении на повороте, не ограничивает ход подвески, рулевого управления, не мешает работе органов управления и не закрывает световые приборы или отражатели.
- Дополнительное оборудование, закрепленное на руле или в зоне передней вилки может привести к нарушению устойчивости вследствие неправильного распределения веса или изменения аэродинамических качеств. Если дополнительное оборудование устанавливается на руль или в зоне передней вилки, оно должно быть как можно легче, и такого оборудования должно быть как можно меньше.
- Большое или громоздкое дополнительное оборудование может серьезно повлиять на устойчивость мотоцикла из-за аэродинамических эффектов. Ветер может стремиться приподнять мотоцикл, кроме того, боковой ветер может нарушать устойчивость мотоцикла. Такое дополнительное оборудование также может вызывать потерю устойчивости при обгоне больших транспортных средств или во время обгона ими.
- Некоторое дополнительное оборудование может сдвигать водителя с его обычного положения во время езды. Такое неправильное положение ограничивает свободу движений водителя и может мешать управлению, поэтому не рекомендуется использовать это дополнительное оборудование.
- Будьте осторожны при установке дополнительного электрооборудования. Если энергопотребление дополнительного электрооборудования превосходит возможности электрической системы мотоцикла, возможен отказ электрооборудования, это может привести к опасному отключению световых приборов или потере мощности двигателя.

Дополнительные шины и колесные диски

Шины и колесные диски, которыми оснащен мотоцикл, разработаны в соответствии с рабочими характеристиками и обеспечивают наилучшее сочетание управляемости, эффективности торможения и комфорта. Сочетания шин и дисков других типов или размеров могут не соответствовать данной модели. Технические характеристики шин и дополнительную информацию по их замене смотрите на стр. 6-12.

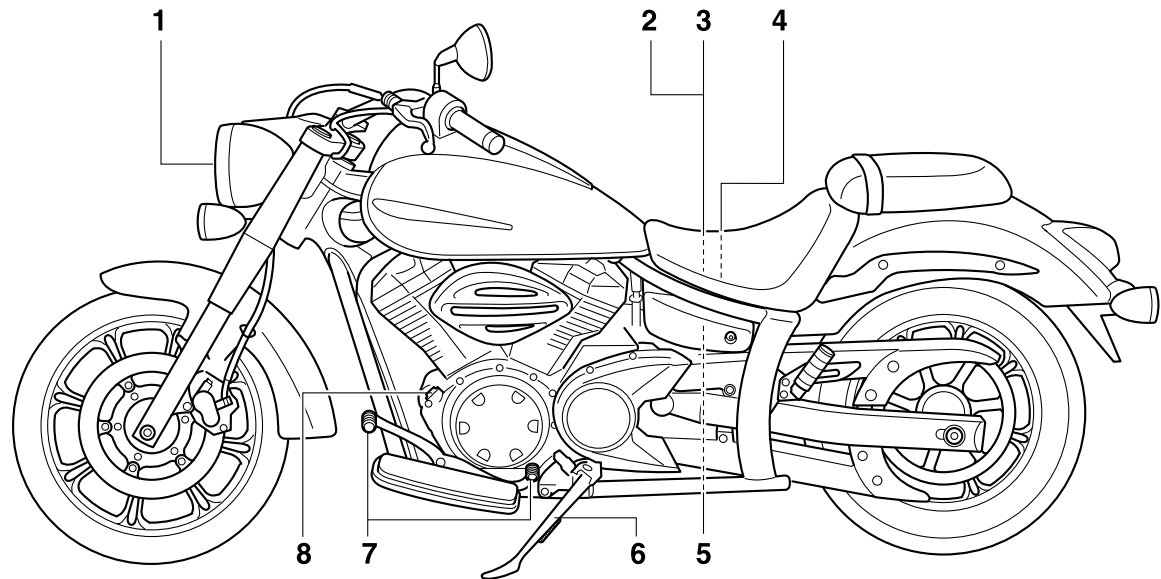

1. Фара (стр. 6-27)
2. Предохранители (стр. 6-26)
3. Комплект инструментов (стр. 6-1)
4. Аккумуляторная батарея (стр. 6-24)
5. Регулирующее кольцо предварительной нагрузки пружины узла амортизатора (стр. 3-14)
6. Боковая подножка (стр. 3-16).
7. Педаль переключения передач (стр. 3-9)
8. Крышка маслониливной горловины двигателя (стр. 6-7)

Вид с правой стороны

2

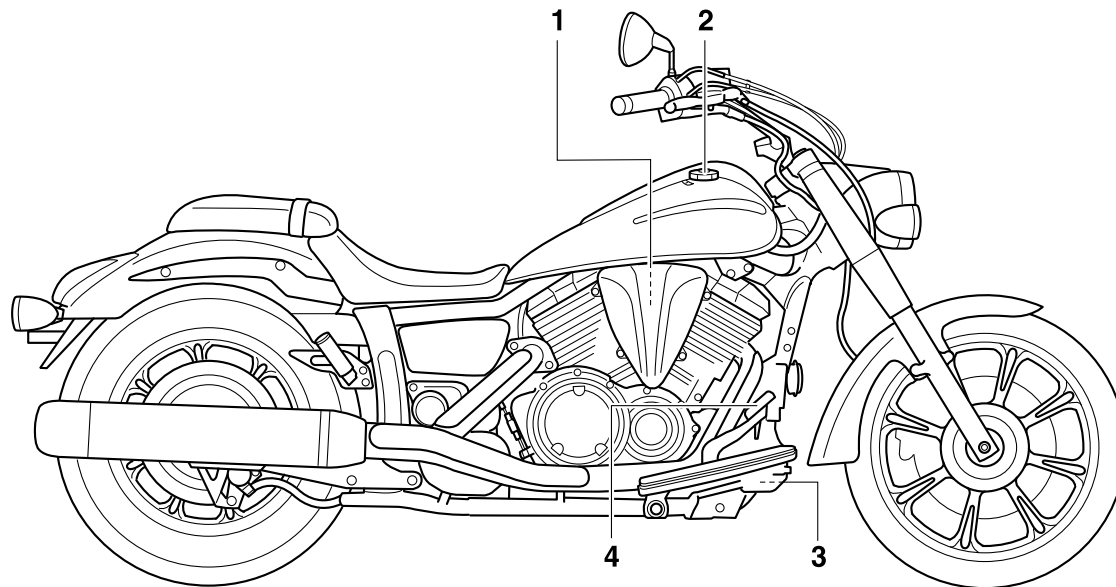

1. Элемент воздушного фильтра (стр. 6-11)
2. Крышка топливного бака (стр. 3-10)
3. Картридж масляного фильтра (стр. 6-7)
4. Педаль тормоза (стр. 3-10)

ОПИСАНИЕ

Контрольно-измерительные приборы и органы управления

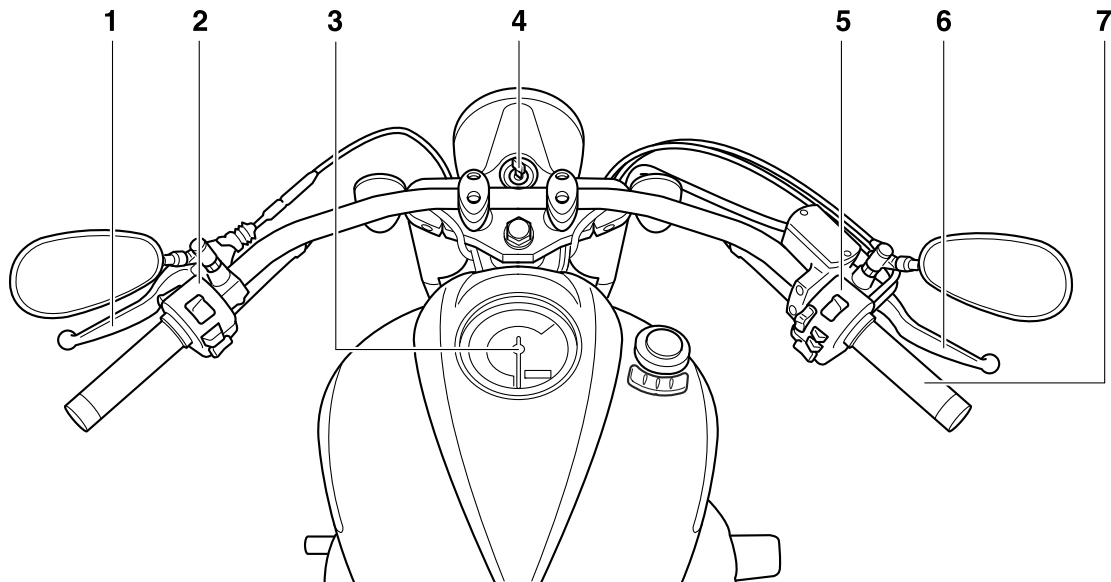

1. Рычаг сцепления (стр. 3-9)
2. Рулевой переключатель левой стороны (стр. 3-7)
3. Многофункциональная приборная панель (стр. 3-4)
4. Замок зажигания/замок рулевого управления (стр. 3-2)
5. Рулевой переключатель правой стороны (стр. 3-7)
6. Рычаг тормоза (стр. 3-10)
7. Ручка дроссельной заслонки (стр. 6-12)

Система иммобилайзера

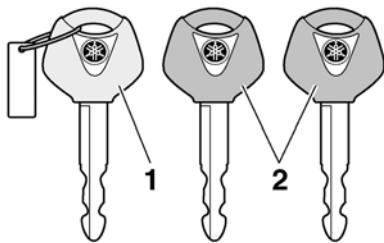

1. Ключ для перерегистрации кода (с красной головкой)
2. Стандартные ключи (с черной головкой)

Мотоцикл оборудован системой иммобилайзера, для предотвращения угона посредством перерегистрации кодов стандартных ключей. Эта система содержит следующие компоненты:

- ключ для перерегистрации кода (с красной головкой)
- два стандартных ключа (с черной головкой), которые можно перерегистрировать с новыми кодами
- ретранслятор (установленный в ключе для перерегистрации кода)
- блок иммобилайзера
- ЭБУ (электронный блок управления)
- индикаторная лампа системы иммобилайзера (см. стр. 3-3)

Ключ с красной головкой используется для регистрации кодов каждого стандартного ключа. В виду сложности процедуры, для перерегистрации предоставьте мотоцикл вместе со всеми тремя ключами дилеру компании Yamaha. Не используйте ключ с красной головкой для поездок. Этот ключ следует использовать только для перерегистрации стандартных ключей. Для поездок всегда используйте стандартный ключ.

ПРЕДУПРЕЖДЕНИЕ

- **НЕ ТЕРЯЙТЕ КЛЮЧ ДЛЯ ПЕРЕРЕГИСТРАЦИИ КОДА! В СЛУЧАЕ УТЕРИ НЕМЕДЛЕННО СВЯЖИТЕСЬ С ДИЛЕРОМ! В случае утери ключа для перерегистрации кода, регистрация новых кодов стандартных ключей невозможна. Тем не менее, стандартные ключи можно использовать для пуска двигателя мотоцикла, однако, если понадобится перерегистрация кода (например, в случае изготовления нового стандартного ключа или потери всех ключей), необходимо будет заменить всю систему иммобилайзера. Поэтому настоятельно рекомендуется пользоваться стандартным ключом, а ключ для перерегистрации кода хранить в безопасном месте.**

- Не погружайте ключи в воду.
- Не подвергайте ключи воздействию чрезмерно высоких температур.
- Не располагайте ключи вблизи магнитов (это включает такие изделия, как громкоговорители и т.д., но не ограничивается ими).
- Не располагайте вблизи ключей изделия, передающие электрические сигналы.
- Не кладите на ключи тяжелые предметы.
- Не шлифуйте ключи и не меняйте их форму.
- Не снимайте пластмассовую деталь ключа.
- Не помещайте два ключа любых систем иммобилайзера на одно и то же кольцо.
- Держите стандартные ключи, а также ключи других систем иммобилайзера отдельно от ключа для перерегистрации кода мотоцикла.
- Держите ключи других систем иммобилайзера вдали от выключателя зажигания, поскольку они могут создавать помехи сигналу.

Замок зажигания/замок рулевого управления

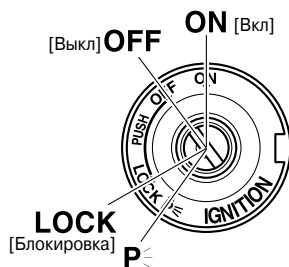

Замок зажигания/замок рулевого управления контролирует систему зажигания и световое оборудование, а также используется для блокировки рулевого управления. Различные положения замка зажигания описаны ниже.

ON [Вкл]

Электропитание подается на все электрические цепи; включается подсветка приборов, задние фонари, подсветка номерного знака, возможен пуск двигателя. Ключ нельзя достать из замка зажигания.

ПРИМЕЧАНИЕ

Фары автоматически включаются при старте двигателя и остаются включенными до тех пор, пока ключ не будет повернут в положе-

ние «OFF», даже если двигатель заглохнет.

OFF [Выкл]

Все электрооборудование выключено. Ключ можно достать из замка зажигания.

⚠ ПРЕДОСТЕРЕЖЕНИЕ

Не следует поворачивать ключ зажигания в положение «OFF» или «LOCK», когда мотоцикл находится в движении. В противном случае все электрооборудование будет выключено, это может привести к потере управления или дорожно-транспортному происшествию.

LOCK [Блокировка]

Рулевое управление заблокировано, все электрооборудование выключено. Ключ можно достать из замка зажигания.

Для того чтобы заблокировать рулевое управление

1. Поверните руль до упора в левую сторону.
2. Нажмите ключ зажигания в положении «OFF», затем в нажатом положении поверните его в положение «LOCK».
3. Выньте ключ зажигания.

ФУНКЦИИ КОНТРОЛЬНО-ИЗМЕРИТЕЛЬНЫХ ПРИБОРОВ И ОРГАНОВ УПРАВЛЕНИЯ

Для того чтобы разблокировать рулевое управление

Нажмите на ключ зажигания, затем поверните его в нажатом состоянии в положение «OFF».

Р (Парковка)

Рулевое управление заблокировано, задние фонари, освещение номерного знака и вспомогательное освещение включены. Можно включить аварийную сигнализацию и сигналы поворота, но все остальное электрооборудование выключено. Ключ можно достать из замка зажигания.





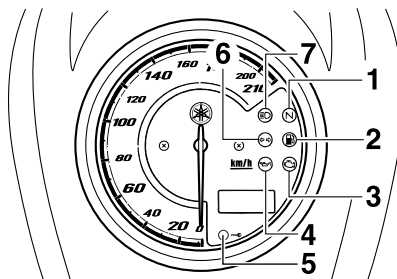

Для того чтобы повернуть ключ зажигания в положение Р рулевое управление должно быть заблокировано.

ПРЕДУПРЕЖДЕНИЕ

Не используйте положение для парковки в течение длительного промежутка времени, в противном случае аккумуляторная батарея может разрядиться.

Индикаторные и сигнальные лампы



1. Индикаторная лампа включения нейтральной передачи «N»
2. Сигнальная лампа уровня топлива «»
3. Сигнальная лампа неисправности двигателя «»
4. Сигнальная лампа уровня масла «»
5. Индикаторная лампа системы иммобилайзера «»
6. Индикаторная лампа сигнала поворота « »
7. Индикаторная лампа включения дальнего света фар «»

Индикаторная лампа сигнала поворота « »

Эта индикаторная лампа мигает, если включен переключатель левого или правого поворота.

Индикаторная лампа включения нейтральной передачи «N»

Эта индикаторная лампа светится, когда коробка передач находится в нейтральном положении.

Индикаторная лампа включения дальнего света фар «»

Эта индикаторная лампа светится, когда включен дальний свет фар.

Сигнальная лампа уровня масла «»

Эта сигнальная лампа светится при низком уровне масла в двигателе.

Электрическую цепь сигнальной лампы можно проверить, повернув ключ зажигания в положение «ON».

Сигнальная лампа должна загореться на несколько секунд, затем погаснуть. Если этого не происходит, обратитесь к дилеру компании Yamaha для проверки электрической цепи.

ПРИМЕЧАНИЕ

Даже при нормальном уровне масла сигнальная лампа может мигать при движении по уклону, а также во время резкого ускорения или торможения, это не является признаком неисправности.

ФУНКЦИИ КОНТРОЛЬНО-ИЗМЕРИТЕЛЬНЫХ ПРИБОРОВ И ОРГАНОВ УПРАВЛЕНИЯ

Сигнальная лампа уровня топлива «»

Эта сигнальная лампа загорается, когда уровень топлива падает приблизительно до 3,0 л. При возникновении такой индикации как можно скорее заправьтесь. Электрическую цепь сигнальной лампы можно проверить, повернув ключ зажигания в положение «ON». Сигнальная лампа должна загореться на несколько секунд, затем погаснуть. Если этого не происходит, обратитесь к дилеру компании Yamaha для проверки электрической цепи.

Сигнальная лампа неисправности двигателя «»

Эта сигнальная лампа загорается, если обнаруживается неисправность в электрической цепи контроля двигателя. При возникновении такой индикации обратитесь к дилеру компании Yamaha для проверки системы самодиагностики. (Пояснения работы устройства самодиагностики смотрите на стр. 3-6).

Электрическую цепь сигнальной лампы можно проверить, повернув ключ зажигания в положение «ON». Сигнальная лампа должна загореться на несколько секунд, затем погаснуть. Если этого не происходит, обратитесь к дилеру компании Yamaha для проверки электрической цепи.

ПРИМЕЧАНИЕ

При повороте ключа зажигания в положение «ON» и нажатии пускового выключателя загорается эта сигнальная лампа, однако, это не является признаком неисправности.

Индикаторная лампа системы иммобилайзера

Электрическую цепь этой индикаторной лампы можно проверить, повернув ключ зажигания в положение «ON».

Индикаторная лампа должна загореться на несколько секунд, затем погаснуть. Если этого не происходит, обратитесь к дилеру компании Yamaha для проверки электрической цепи.

Через 30 секунд после поворота ключа зажигания в положение «OFF» индикаторная лампа начинает мигать, указывая на то, что система иммобилайзера включена. Через 24 часа индикаторная лампа перестает мигать, однако, система иммобилайзера остается включенной.

Кроме того, эта модель мотоцикла оборудована устройством самодиагностики системы иммобилайзера. (Пояснения работы устройства самодиагностики смотрите на стр. 3-6).

Многофункциональная приборная панель

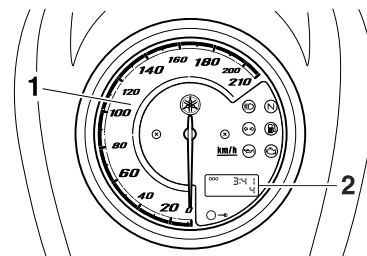

1. Спидометр
2. Счетчик общего пробега/счетчик пути/счетчик пробега на резерве топлива/часы

ПРЕДОСТЕРЕЖЕНИЕ

Перед изменением установок многофункциональной приборной панели следует остановить мотоцикл. Изменение установок во время движения отвлекает водителя и увеличивает риск дорожно-транспортного происшествия.

Многофункциональная приборная панель включает следующие приборы:

- спидометр
- счетчик общего пробега
- два счетчика пути (показывают расстояние, пройденное с момента последней установки на ноль)

ФУНКЦИИ КОНТРОЛЬНО-ИЗМЕРИТЕЛЬНЫХ ПРИБОРОВ И ОРГАНОВ УПРАВЛЕНИЯ

- счетчик пробега на запасе топлива (показывает расстояние, пройденное на резерве топлива)
- часы
- устройство самодиагностики
- режим регулировки яркости

ПРИМЕЧАНИЕ

Перед использованием переключателей «SELECT» и «RESET» следует повернуть ключ зажигания в положение «ON», за исключением включения режима регулировки яркости.

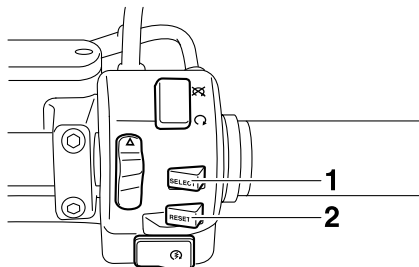

1. Переключатель «SELECT» [Выбор]
2. Переключатель «RESET» [Сброс]

Спидометр

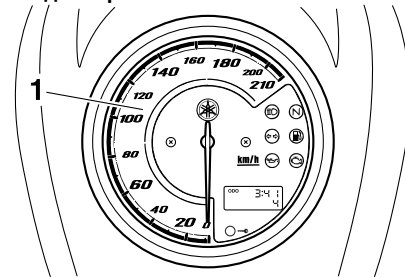

1. Спидометр

Для проверки электрической цепи, при повороте ключа зажигания в положение «ON» стрелка спидометра один раз проходит всю шкалу измерения, затем возвращается к нулевому значению.

Счетчик общего пробега/счетчик пути/счетчик пробега на резерве топлива/часы

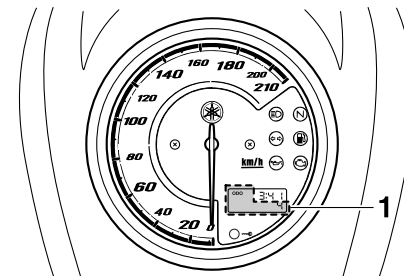

1. Счетчик общего пробега/счетчик пути/счетчик пробега на резерве топлива

Нажмите переключатель «SELECT», чтобы переключить дисплей между режимом измерения общего пробега «ODO», режимами измерения пути «TRIP A» и «TRIP B» в следующем порядке:

ODO → TRIP A → TRIP B → ODO

Когда загорается сигнальная лампа уровня топлива (см. стр. 3-3), дисплей счетчика пробега автоматически переключается в режим измерения пробега на резерве топлива «TRIP F» и начинает отсчитывать расстояние, пройденное с этого момента. В этом случае нажмите кнопку «SELECT», чтобы переключить дисплей между различными режимами измерения пути и общего пробега в следующем порядке:

TRIP F → TRIP A → TRIP B → ODO → TRIP F

ФУНКЦИИ КОНТРОЛЬНО-ИЗМЕРИТЕЛЬНЫХ ПРИБОРОВ И ОРГАНОВ УПРАВЛЕНИЯ

Для сброса счетчика пути на ноль выберите режим измерения пути переключателем «SELECT», затем нажмите и удерживайте переключатель «SELECT» не менее одной секунды. Если вы не выйдете из режима счетчика пробега на резерве топлива, этот режим отключится автоматически, и дисплей вернется в ранее установленный режим через 5 км, пройденные после дозаправки.

Установка часов:

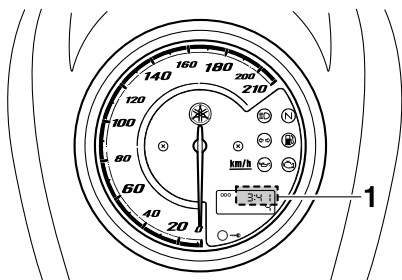

1. Часы

1. Нажмите одновременно переключатели «SELECT» и «RESET» и удерживайте их не менее трех секунд.
2. Для установки значения часов нажмите переключатель «RESET», когда цифры часов начинают мигать.
3. Нажмите переключатель «SELECT»,

начнут мигать цифры минут.

4. Для установки значения минут нажмите переключатель «RESET».
5. Для пуска часов нажмите и отпустите переключатель «SELECT».

Устройство самодиагностики

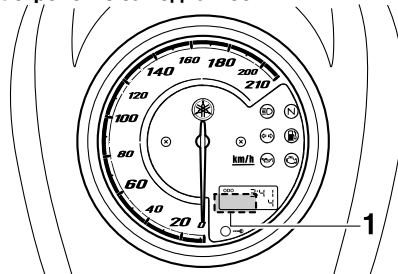

1. Дисплей кода ошибки

Эта модель мотоцикла оборудована устройством самодиагностики различных электрических цепей.

При обнаружении неисправности в какой-либо из этих цепей загорается сигнальная лампа неисправности двигателя, а на дисплее общего пробега/счетчика пути/часов отображается код ошибки.

Кроме того, устройство самодиагностики обнаруживает неисправности цепей системы иммобилайзера.

При обнаружении неисправности в цепях системы иммобилайзера начинает мигать индикаторная лампа системы иммобилайзера, а на дисплее отображается код ошибки.

ПРИМЕЧАНИЕ

Если на дисплее отображается код ошибки 52, это может быть вызвано помехами ретранслятора. При появлении этого кода ошибки, попробуйте следующее.

1. Используйте для пуска двигателя ключ для перерегистрации кода.

ПРИМЕЧАНИЕ

Проверьте, что вблизи переключателя зажигания нет ключей других систем иммобилайзера. Не держите на одном кольце для ключей более одного ключа иммобилайзера! Ключи системы иммобилайзера могут создавать помехи сигналу, это может мешать пуску двигателя.

2. Если двигатель пустился, заглушите его и попробуйте пустить двигатель стандартным ключом.

ФУНКЦИИ КОНТРОЛЬНО-ИЗМЕРИТЕЛЬНЫХ ПРИБОРОВ И ОРГАНОВ УПРАВЛЕНИЯ

3. Если двигатель не пускается одним или обоими стандартными ключами, доставьте мотоцикл, ключ для перерегистрации кода и оба стандартных ключа дилеру компании Yamaha для перерегистрации стандартных ключей.

Если на дисплее счетчика общего пробега/счетчика пути/часов отображается какие-либо код ошибки, запишите номер кода, затем обратитесь к дилеру компании Yamaha для проверки мотоцикла.

3

ПРЕДУПРЕЖДЕНИЕ

Во избежание повреждения двигателя, если на дисплее отображается код ошибки, следует как можно скорее проверить мотоцикл.

Режим регулировки яркости

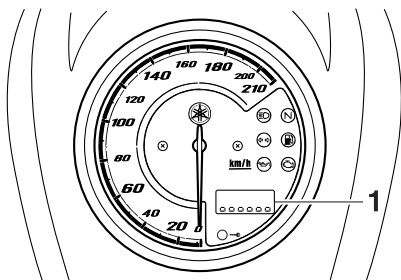

1. Уровень яркости

Этот режим позволяет отрегулировать яркость многофункциональной приборной панели так, чтобы она соответствовала условиям наружного освещения.





Установка яркости

1. Поверните ключ зажигания в положение «OFF».
2. Нажмите и удерживайте переключатель «SELECT».
3. Поверните ключ в положение «ON», затем через пять секунд отпустите переключатель «SELECT».
4. Нажимая переключатель «SELECT» отрегулируйте уровень яркости многофункциональной приборной панели.
5. Нажмите переключатель «RESET». Дисплей счетчика общего пробега/счетчика пути/часов вернется в исходный режим.

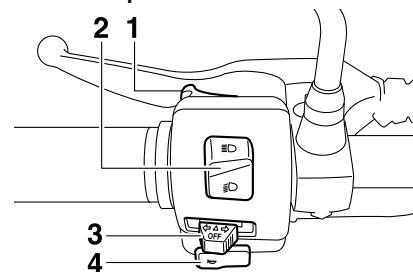
Рулевые переключатели

С левой стороны



1. Выключатель кратковременного включения фар «»
2. Переключатель света фар «/»
3. Переключатель указателей поворота «»
4. Выключатель звукового сигнала «»

ФУНКЦИИ КОНТРОЛЬНО-ИЗМЕРИТЕЛЬНЫХ ПРИБОРОВ И ОРГАНОВ УПРАВЛЕНИЯ

С правой стороны

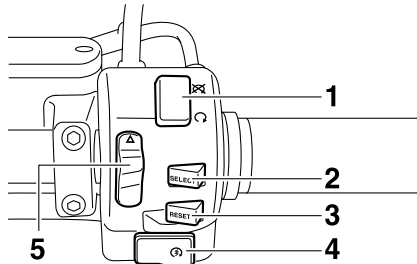

1. Переключатель останова двигателя «○/⊗»
2. Переключатель «SELECT»
3. Переключатель «RESET»
4. Пусковой выключатель «⊕»
5. Выключатель аварийной сигнализации «△»

Выключатель кратковременного включения фар «⊖»

Нажмите этот выключатель для кратковременного включения фар.

Переключатель света фар «≡○/≡○»

Установите этот переключатель в положение «≡○» для включения дальнего света фар, и в положение «≡○» для включения ближнего света фар.

Переключатель указателей поворота «↔/↔»

Для включения сигнала правого поворота нажмите переключатель в положение «↔». Для включения сигнала левого поворота нажми-

те переключатель в положение «↔». При освобождении переключатель возвращается в среднее положение. Для выключения сигналов поворота нажмите переключатель после того, как он вернулся в среднее положение.

Выключатель звукового сигнала «📢»

Нажмите этот выключатель для включения звукового сигнала.

Переключатель останова двигателя «○/⊗»

Перед пуском двигателя установите этот переключатель в положение «○». Установите этот переключатель в положение «⊗», чтобы остановить двигатель в случае экстренной необходимости, например, если мотоцикл перевернулся, или в случае заедания троса дроссельной заслонки.

Пусковой выключатель «⊕»

Нажмите этот выключатель для вращения двигателя стартером. Смотрите на стр. 5-1 указания, которые необходимо выполнить перед пуском двигателя.

При повороте ключа зажигания в положение «ON» и нажатии пускового выключателя загорается сигнальная лампа неисправности двигателя, однако, это не является признаком неисправности.

Выключатель аварийной сигнализации «△»

Используйте этот выключатель для включения аварийной сигнализации (при этом одновременно мигают все сигналы поворота), если ключ зажигания находится в положении «ON» или «P».

Аварийная сигнализация используется в случае аварийной ситуации, а также для предупреждения других водителей, если мотоцикл остановлен в месте, где он может создать опасную обстановку на дороге.

ПРЕДУПРЕЖДЕНИЕ

Не используйте аварийную сигнализацию в течение длительного промежутка времени при выключенном двигателе, в противном случае аккумуляторная батарея может разрядиться.

Переключатель «SELECT»

Этот переключатель используется для переключения режимов счетчика общего пробега, счетчика пути, для установки часов и включения режима установки яркости многофункциональной приборной панели. Подробную информацию смотрите в разделе «Многофункциональная приборная панель» на стр. 3-4.

Переключатель «RESET»

Этот переключатель используется для выбора режимов счетчика пути, установки часов и включения режима установки яркости многофункциональной приборной панели.

Подробную информацию смотрите в разделе «Многофункциональная приборная панель» на стр. 3-4.

3

Рычаг сцепления

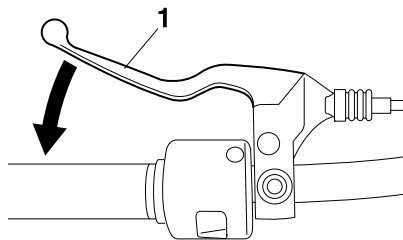

1. Рычаг сцепления

Рычаг сцепления расположен на левой ручке руля. Для выключения сцепления нажмите рычаг к ручке руля. Для включения сцепления отпустите рычаг. Для плавной работы сцепления рычаг следует нажимать быстро, а отпускать медленно.

Рычаг сцепления оборудован выключателем сцепления, который является частью системы выключения цепи зажигания. (См. стр. 3-16).

Педаль переключения передач

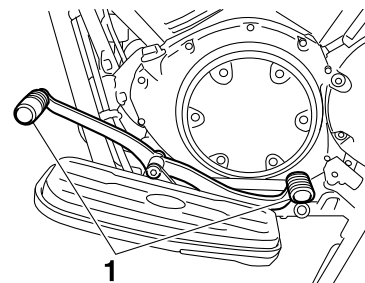

1. Педаль переключения передач

Педаль переключения передач расположена с левой стороны двигателя, она используется совместно с рычагом сцепления при переключении передач 5-скоростной коробки передач с постоянным зацеплением, которой оборудован мотоцикл.

Рычаг тормоза

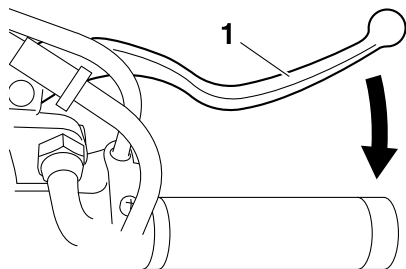

1. Рычаг тормоза

Рычаг тормоза расположен на правой ручке руля. Для включения тормоза передних колес нажмите рычаг управления к ручке руля.

Педаль тормоза

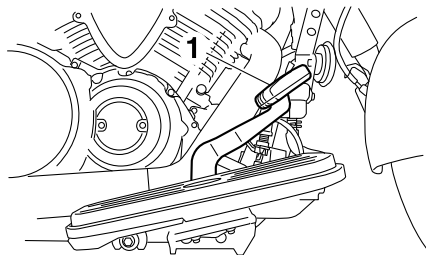

1. Педаль тормоза

Педаль тормоза расположена с правой стороны мотоцикла. Для включения тормоза заднего колеса нажмите на педаль тормоза.

Крышка топливного бака

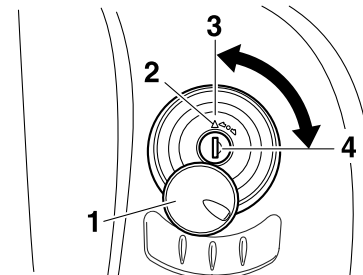

1. Заслонка замка топливного бака
2. Отметка « Δ »
3. Заперто.
4. Открыто.

Для того чтобы открыть крышку топливного бака

Сдвиньте в сторону заслонку замка крышки топливного бака, вставьте ключ в замок, затем поверните ключ на 1/4 оборота по часовой стрелке. Замок откроется, и крышку топливного бака можно снять.

Для того чтобы установить крышку топливного бака

1. Установите крышку топливного бака в горловину бака, вместе со вставленным в замок ключом и отметкой « Δ » направленной вперед.
2. Поверните ключ против часовой стрелки в первоначальное положение, достаньте ключ, затем закройте заслонку замка.

ПРИМЕЧАНИЕ

Крышку топливного бака нельзя установить, если ключ не находится в замке. Кроме того, ключ нельзя достать, если крышка не установлена и не заперта должным образом.

⚠ ПРЕДОСТЕРЕЖЕНИЕ

3 Перед поездкой проверьте, что крышка топливного бака закрыта должным образом. Течь топлива создает опасность воспламенения.

Топливо

Проверьте, что в топливном баке имеется достаточно бензина.

⚠ ПРЕДОСТЕРЕЖЕНИЕ

Бензин и пары бензина чрезвычайно горючи. Во избежание воспламенения, взрыва и снижения опасности травм, во время заправки соблюдайте приведенные ниже указания.

1. Перед заправкой заглушите двигатель. Никто не должен сидеть на мотоцикле. Запрещается курить во время заправки. Запрещается производить заправку вблизи искр, открытого огня и других источников пламени, например, запальных фитилей водонагревателей или сушилок для одежды.
2. Не переполняйте топливный бак. Во время заправки обязательно вставьте наконечник шланга в отверстие горловины топливного бака. Прекращайте заправку, когда уровень топлива достигает нижнего края патрубка заправочной горловины. Поскольку топливо расширяется при нагреве, повышение температуры от двигателя или на солнце может привести к проливу топлива из топливного бака.

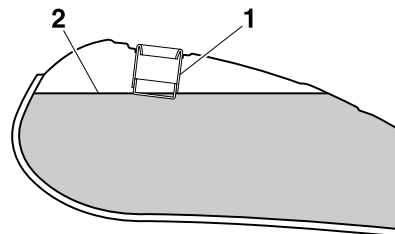

1. Патрубок горловины топливного бака
2. Уровень топлива

3. Пролитое топливо следует немедленно вытереть. **ПРЕДОСТЕРЕЖЕНИЕ: Немедленно вытрите пролившееся топливо чистой, сухой, мягкой тканью, поскольку топливо может разрушить поверхность окрашенных и пластиковых деталей.** [ЕСА10071]
4. Проверьте, что крышка топливного бака надежно закрыта.

⚠ ПРЕДОСТЕРЕЖЕНИЕ

Бензин ядовит и может причинить вред или даже привести к смерти. Обращайтесь с бензином осторожно. Никогда не засасывайте бензин ртом. Если вы проглотили бензин, вдохнули большое количество паров бензина, а также при попадании бензина в глаза, немедленно обратитесь к врачу.

При попадании бензина на кожу промойте водой с мылом. При попадании бензина на одежду переоденьтесь.

Рекомендованное топливо:

СТАНДАРТНЫЙ ТОЛЬКО НЕЭТИЛИРОВАННЫЙ БЕНЗИН

Объем топливного бака:

17,0 л

Объем резерва топлива (когда появляется предупреждающий символ уровня топлива):

3,0 л

ПРЕДУПРЕЖДЕНИЕ

Используйте только неэтилированный бензин. Применение этилированного бензина ведет к серьезным повреждениям внутренних деталей двигателя, например, клапанов и поршневых колец, а также деталей выхлопной системы.

Двигатель компании Yamaha предназначен для использования стандартного неэтилированного бензина с октановым числом (по исследовательскому методу) 91 или выше. Если возникает детонационный стук (или звон), используйте бензин с более высоким октановым числом. Применение неэтилированного бензина увеличивает срок службы свечей зажигания и сокращает эксплуатационные расходы.

Каталитический нейтрализатор

Эта модель мотоцикла оборудована выхлопной системой с каталитическим нейтрализатором.

ПРЕДОСТЕРЕЖЕНИЕ

После работы выхлопная система нагрета до высокой температуры. Для предотвращения воспламенения и ожогов:

- Не паркуйте мотоцикл возле возможных очагов возгорания, например, травы и других легковоспламеняющихся материалов.
- Паркуйте мотоцикла в таком месте, где мала вероятность того, что дети и пешеходы могут коснуться горячей выхлопной системы.
- Перед проведением работ по техническому обслуживанию убедитесь, что выхлопная система остыла.
- Не позволяйте двигателю работать на холостых оборотах более нескольких минут. Длительная работа на холостом ходу вызывает повышение температуры.

ПРЕДУПРЕЖДЕНИЕ

Используйте только неэтилированный бензин. Использование этилированного бензина приводит к неустранимому повреждению каталитического нейтрализатора.

Сиденье водителя

Снятие сиденья водителя

1. Вставьте ключ в замок сиденья, затем поверните ключ против часовой стрелки.

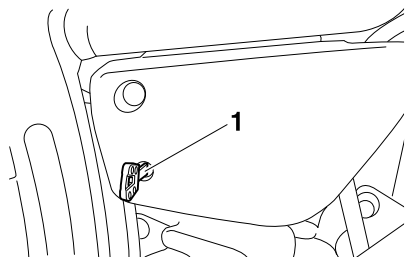

1. Ключ

2. Поднимите переднюю часть сиденья вверх, затем снимите сиденье.

Установка сиденья водителя

1. Вставьте выступ задней части сиденья в держатель сиденья, как показано на рисунке.

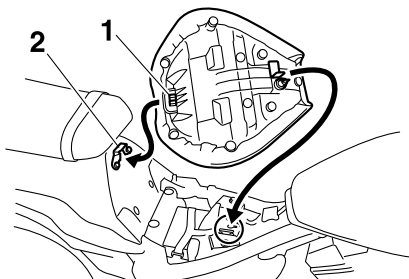

1. Выступ
2. Держатель сиденья

2. Нажмите переднюю часть сиденья вниз, чтобы зафиксировать его на месте.
3. Выньте ключ.

ПРИМЕЧАНИЕ

Перед поездкой убедитесь, что сиденье надежно закреплено.

Держатель шлема

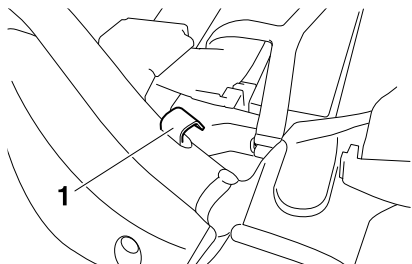

1. Держатель шлема

Держатель шлема расположен под сиденьем.

Для того чтобы прикрепить шлем к держателю шлема

1. Снимите сиденье водителя.
(См. стр. 3-13).
2. Прикрепите шлем к держателю шлема, затем надежно установите сиденье.
ПРЕДОСТЕРЕЖЕНИЕ! Не следует ездить на мотоцикле со шлемом, присоединенном к держателю шлема, поскольку шлем может задеть за предметы, вызвать потерю управления и, возможно, дорожно-транспортное происшествие. [EWA10161]

Для того чтобы снять шлем с держателя шлема

Снимите сиденье водителя, снимите шлема с держателя шлема, затем установите сиденье.

Регулировка амортизатора

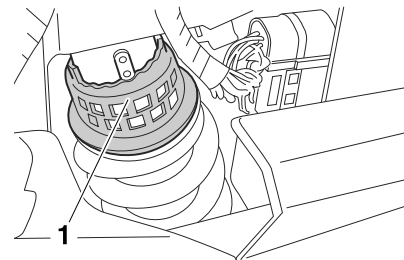

1. Регулировочное кольцо предварительной нагрузки пружины

Амортизатор снабжен регулировочным кольцом предварительной нагрузки пружины, позволяющим отрегулировать предварительную нагрузку пружины в соответствии с предпочтениями мотоциклиста.

Для выполнения этой регулировки рекомендуется обратиться к дилеру компании Yamaha.

- Если вы предпочитаете самостоятельно выполнить эту регулировку, используйте специальный ключ, имеющийся в дополнительном комплекте инструментов. При покупке мотоцикла этот комплект прилагается отдельно.

ПРЕДУПРЕЖДЕНИЕ

Во избежание повреждения механизма, не пытайтесь повернуть кольцо за пределы максимальной и минимальной установок.

Предварительная нагрузка пружины регулируется следующим образом.

1. Снимите панель А. (См. стр. 6-6).
2. Для увеличения предварительной нагрузки пружины и, следовательно, увеличения жесткости подвески, поверните регулировочное кольцо в направлении (а). Для уменьшения предварительной нагрузки пружины и, следовательно, снижения жесткости подвески, поверните регулировочное кольцо в направлении (b).

ПРИМЕЧАНИЕ

Совместите соответствующую отметку на регулировочном кольце с индикатором положения на амортизаторе.

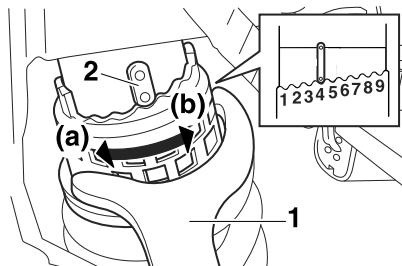

1. Специальный ключ
2. Индикатор положения

Установки предварительной нагрузки пружины:

Минимальная (мягкая подвеска):

1

Нормальная:

4

Максимальная (жесткая подвеска):

9

3. Установите панель.

⚠ ПРЕДОСТЕРЕЖЕНИЕ

Узел амортизатора содержит азот под высоким давлением. Перед проведением работ с амортизатором прочтите и изучите следующую информацию.

- Не разбирайте и не пытайтесь вскрыть узел цилиндра.
- Не подвергайте амортизатор воз-

действию открытого пламени или другим источникам высоких температур. Это может привести к взрыву узла из-за чрезмерного давления газа.

- Не деформируйте и не повреждайте цилиндр. Повреждение цилиндра приведет к ухудшению демпфирующих свойств.
- Не утилизируйте самостоятельно поврежденный или изношенный амортизатор. Любое обслуживание амортизатора должно выполняться дилером компании Yamaha.

Боковая подножка

Боковая подножка расположена с левой стороны рамы. Поднимайте боковую подножку и опускайте ее ногой, удерживая мотоцикл вертикально.

ПРИМЕЧАНИЕ

Встроенный переключатель боковой подножки является частью системы выключения цепи зажигания, которая при определенных условиях выключает зажигание. (Объяснение работы системы выключения цепи зажигания приведено далее).



ПРЕДОСТЕРЕЖЕНИЕ

Запрещается езда на мотоцикле с опущенной боковой подножкой, или если боковая подножка не поднимается должным образом (или не фиксируется в поднятом положении), в противном случае боковая подножка может соприкоснуться с землей, это отвлечет водителя и может привести к потере управления. Система выключения зажигания компании Yamaha разработана, чтобы водитель перед началом езды обязательно поднял боковую подножку. Поэтому регулярно проверяйте эту систему, как изложено ниже. В случае если она не работает должным образом, обращайтесь к дилеру компании Yamaha для ее ремонта.

Система выключения цепи зажигания

Система выключения цепи зажигания (включающая переключатель боковой подножки, переключатель сцепления и переключатель нейтрали) имеет следующие функции.

- Она препятствует пуску двигателя, когда коробка передач находится во включенном состоянии и боковая подножка поднята, но рычаг сцепления не нажат.
- Она препятствует пуску двигателя, когда коробка передач находится во включенном состоянии и рычаг сцепления нажат, но боковая подножка опущена.
- Она останавливает работающий двигатель, если коробка передач находится во включенном состоянии, а боковая подножка опускается.

Периодически проверяйте работу системы выключения цепи зажигания, в соответствии с изложенной ниже методикой.

ФУНКЦИИ КОНТРОЛЬНО-ИЗМЕРИТЕЛЬНЫХ ПРИБОРОВ И ОРГАНОВ УПРАВЛЕНИЯ

При выключенном двигателе:

1. Опустите боковую подножку вниз.
2. Проверьте, что ключ зажигания установлен в положение «».
3. Включите зажигание.
4. Установить коробку передач в нейтральное положение.
5. Нажмите пусковой выключатель

Пустился ли двигатель?

ДА

НЕТ

Во время работы двигателя:

6. Поднимите боковую подножку вверх.
7. Удерживайте рычаг сцепления нажатым.
8. Включите передачу коробки передач.
9. Опустите боковую подножку вниз.

Двигатель заглох?

ДА

НЕТ

После того как двигатель заглох:

10. Поднимите боковую подножку вверх.
11. Удерживайте рычаг сцепления нажатым.
12. Нажмите пусковой переключатель.

Пустился ли двигатель?

ДА

НЕТ

Система исправна. Мотоцикл можно эксплуатировать.

ПРЕДОСТЕРЕЖЕНИЕ

При обнаружении неисправности, перед эксплуатацией мотоцикла обратитесь к дилеру компании Yamaha для проверки системы.

Возможно, выключатель нейтральной передачи не работает должным образом. **Не следует эксплуатировать мотоцикл** до проверки его дилером компании Yamaha.

Возможно, выключатель боковой подножки не работает должным образом. **Не следует эксплуатировать мотоцикл** до проверки его дилером компании Yamaha.

Возможно, выключатель сцепления не работает должным образом. **Не следует эксплуатировать мотоцикл** до проверки его дилером компании Yamaha.

ДЛЯ ВАШЕЙ БЕЗОПАСНОСТИ — ПРОВЕРКИ ПЕРЕД НАЧАЛОМ ЭКСПЛУАТАЦИИ

Каждый раз перед поездкой обязательно проверьте мотоцикл и убедитесь, что он находится в безопасном рабочем состоянии. Обязательно выполняйте проверки, техническое обслуживание и регламентные работы, изложенные в настоящем Руководстве пользователя.

⚠ ПРЕДОСТЕРЕЖЕНИЕ

Невыполнение необходимых проверок и отсутствие должного ухода за мотоциклом увеличивает вероятность аварии или повреждения оборудования. Не эксплуатируйте мотоцикл, если вы обнаружили какую-либо неисправность. При невозможности устранить неисправность выполнением операций, изложенных в настоящем руководстве, обратитесь к дилеру компании Yamaha для проверки мотоцикла.

Перед эксплуатацией мотоцикла выполните следующие проверки:

ПУНКТ	ПРОВЕРКИ	СТРАНИЦА
Топливо	<ul style="list-style-type: none">• Проверьте уровень топлива в топливном баке.• При необходимости дозаправьтесь.• Проверьте, нет ли течей в топливной магистрали.	3-11
Моторное масло	<ul style="list-style-type: none">• Проверьте уровень масла в двигателе.• При необходимости долейте масло рекомендованной марки до установленного уровня.• Проверьте, нет ли течей масла.	6-7
Тормозной механизм переднего колеса	<ul style="list-style-type: none">• Проверьте работоспособность.• Если тормоз работает мягко и неэффективно, обратитесь к дилеру компании Yamaha для удаления воздуха из гидравлической системы.• Проверьте свободный ход рычага• При необходимости отрегулируйте• Проверьте износ тормозных колодок.• При необходимости замените колодки.• Проверьте уровень тормозной жидкости в бачке.• При необходимости долейте тормозную жидкость рекомендованной марки до установленного уровня.• Проверьте, нет ли течей в гидравлической системе.	6-15, 6-16, 6-17

ДЛЯ ВАШЕЙ БЕЗОПАСНОСТИ — ПРОВЕРКИ ПЕРЕД НАЧАЛОМ ЭКСПЛУАТАЦИИ

ПУНКТ	ПРОВЕРКИ	СТРАНИЦА
Тормозной механизм заднего колеса	<ul style="list-style-type: none"> • Проверьте работоспособность. • Если тормоз работает мягко и неэффективно, обратитесь к дилеру компании Yamaha для удаления воздуха из гидравлической системы. • Проверьте износ тормозных колодок. • При необходимости замените колодки. • Проверьте уровень тормозной жидкости в бачке. • При необходимости долейте тормозную жидкость рекомендованной марки до установленного уровня. • Проверьте отсутствие течей в гидравлической системе. 	6-16, 6-17
Сцепление	<ul style="list-style-type: none"> • Проверьте работоспособность. • При необходимости смажьте трос. • Проверьте свободный ход рычага сцепления. • В случае необходимости отрегулируйте. 	6-14
Ручка дроссельной заслонки	<ul style="list-style-type: none"> • Проверьте плавность работы. • Проверьте свободный ход троса. • При необходимости обратитесь к дилеру компании Yamaha для регулировки свободного хода троса, а также смазки троса и корпуса ручки. 	6-12, 6-20
Тросы управления	<ul style="list-style-type: none"> • Проверьте плавность работы. • При необходимости смажьте. 	6-20
Колеса и шины	<ul style="list-style-type: none"> • Проверьте, нет ли повреждений. • Проверьте состояние шин и глубину протектора. • Проверьте давление воздуха. • При необходимости откорректируйте давление. 	6-12, 6-14
Педали тормоза и переключения передач	<ul style="list-style-type: none"> • Проверьте плавность работы. • При необходимости смажьте шарниры вращения педалей. 	6-21
Рычаги тормоза и сцепления	<ul style="list-style-type: none"> • Проверьте плавность работы. • При необходимости смажьте шарниры вращения рычагов. 	6-21
Боковая подножка	<ul style="list-style-type: none"> • Проверьте плавность работы. • При необходимости смажьте шарнир. 	6-22
Крепеж шасси	<ul style="list-style-type: none"> • Проверьте, что все гайки, болты и винты надлежащим образом затянуты. • При необходимости затяните. 	—

ДЛЯ ВАШЕЙ БЕЗОПАСНОСТИ – ПРОВЕРКИ ПЕРЕД НАЧАЛОМ ЭКСПЛУАТАЦИИ

ПУНКТ	ПРОВЕРКИ	СТРАНИЦА
Приборы, световое оборудование, звуковые сигналы и переключатели	<ul style="list-style-type: none">• Проверьте работоспособность.• При необходимости исправьте.	—
Переключатель боковой подножки	<ul style="list-style-type: none">• Проверьте работу систему выключения цепи зажигания.• Если система не работает должным образом, обратитесь к дилеру компании Yamaha для проверки мотоцикла.	3-16

Перед эксплуатацией мотоцикла внимательно прочтите руководство пользователя и ознакомьтесь со всеми органами управления. Если назначение или функция каких-либо органов управления остались неясными, обратитесь к дилеру компании Yamaha.

ПРЕДОСТЕРЕЖЕНИЕ

Недостаточное ознакомление с органами управления может привести к потере управления, которое может стать причиной дорожно-транспортного происшествия или травмы.

5

ПРИМЕЧАНИЕ

Эта модель мотоцикла оборудована:

- датчиком угла наклона для остановки двигателя в случае падения. В этом случае на многофункциональном дисплее отображается код ошибки 30, однако, это не является признаком неисправности. Для сброса кода ошибки поверните ключ зажигания в положение «OFF», а затем в положение «ON». Невыполнение этого правила сделает невозможным пуск двигателя, даже если двигатель будет вращаться стартером при нажатии на пусковой переключатель.
- системой автоматической остановки двигателя. Двигатель автоматически останавливается после работы на холостом ходу в течение 20 минут. В этом случае на многофункциональном дисплее отображается код ошибки 70, однако, это не является признаком неисправности. Нажмите пусковой переключатель для сброса кода ошибки и повторного пуска двигателя.

Пуск двигателя

Для того чтобы система выключения цепи зажигания разрешила пуск двигателя, необходимо выполнение одного из следующих условий:

- Коробка передач находится в нейтральном положении.
- Включена передача коробки передач, при этом рычаг сцепления нажат и боковая подножка поднята.

Дополнительную информацию смотрите на стр. 3-16.

1. Поверните ключ зажигания в положение «ON» и проверьте, что переключатель остановки двигателя находится в положении «».

Следующие сигнальные лампы и индикаторная лампа должны включиться на несколько секунд, затем выключиться.

- Сигнальная лампа уровня масла
- Сигнальная лампа уровня топлива
- Сигнальная лампа неисправности двигателя
- Индикаторная лампа системы иммобилайзера

ПРЕДУПРЕЖДЕНИЕ

Если сигнальные или индикаторная лампы не выключаются, смотрите проверку соответствующей цепи сигнальных и индикаторных ламп на стр. 3-3.

2. Установите коробку передач в нейтральное положение.

(См. стр. 5-2). Должна включиться индикаторная лампа нейтральной передачи. Если лампа не включается, обратитесь к дилеру компании Yamaha для проверки электрической цепи.

3. Нажатием на пусковой выключательпустите двигатель. **ПРИМЕЧАНИЕ: Для максимального увеличения срока службы двигателя не следует резко ускоряться при холодном двигателе!**

[ЕСА11041]

Если двигательпустить не удалось, отпустите пусковой выключатель, подождите несколько секунд и попытайтесь снова. Для сохранения заряда аккумуляторной батареи каждая попытка пуска должна быть как можно более короткой. В течение каждой попытки не следует вращать двигатель стартером дольше 10 секунд.

Переключение передач:

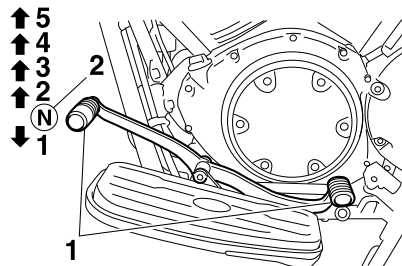

1. Педаль переключения передач
2. Нейтральное положение

Переключение передач позволяет управлять имеющейся в распоряжении мощностью двигателя для трогания с места, ускорения, движения вверх по склону и т. д. Положения передач показаны на рисунке.

ПРИМЕЧАНИЕ

Для того чтобы переключить коробку передач в нейтральное положение многократно нажимайте вниз педаль переключения передач, до тех пор пока она не достигнет конца своего хода, затем слегка приподнимите ее.

ПРЕДУПРЕЖДЕНИЕ

- Даже при нахождении коробки передач в нейтральном положении, не двигайтесь накатом в течение длительных периодов времени с выключенным двигателем и не буксируйте мотоцикл на большие расстояния. Коробка передач смазывается должным образом только при работающем двигателе. Недостаточное смазывание может привести к повреждению коробки передач.
- Всегда выключайте сцепление во время переключения передач, чтобы избежать повреждения двигателя, коробки передач и трансмиссии, которые не рассчитаны на удары, возникающие при переключении передач под нагрузкой.

Советы по снижению расхода топлива

Расход топлива в значительной степени зависит от стиля вождения. Для того чтобы снизить расход топлива, примите во внимание следующие рекомендации:

- Быстро переключайте передачи в восходящем порядке, во время разгона избегайте работы двигателя на высоких оборотах.
- Не раскручивайте двигатель во время переключения передач в нисходящем порядке и избегайте работы двигателя без нагрузки на высоких оборотах.
- Выключайте двигатель, а не оставляйте его работать длительное время на холостом ходу (например, в пробках, у светофоров или железнодорожных переездов).

Обкатка двигателя

Самый важный период во всем времени службы двигателя — это промежуток от 0 до 1600 км. Поэтому внимательно прочтите нижеследующий материал. Поскольку двигатель совершенно новый, не подвергайте его чрезмерной нагрузке в течение первых 1600 км. Различные детали двигателя притираются и полируются, образуя расчетные эксплуатационные зазоры. На протяжении этого периода необходимо избегать продолжительной работы двигателя с полным газом, а также любых других условий, которые могут привести к перегреву двигателя.

0-1000 км

Избегайте продолжительной работы двигателя с дроссельной заслонкой, открытой более чем на 1/3. **ПРЕДОСТЕРЕЖЕНИЕ:** После 1000 км пробега необходимо заменить масло двигателя, а также картридж или элемент масляного фильтра.

1000-1600 км

Избегайте продолжительной работы двигателя с дроссельной заслонкой, открытой более чем на 1/2.

1600 км и более

Мотоцикл можно эксплуатировать в обычном режиме.

ПРЕДУПРЕЖДЕНИЕ

При возникновении каких-либо неполадок в работе двигателя на протяжении периода обкатки, немедленно обратитесь к дилеру компании Yamaha для проверки мотоцикла.

Парковка

При парковке заглушите двигатель, затем достаньте ключ из замка зажигания.

ПРЕДОСТЕРЕЖЕНИЕ

- Поскольку двигатель и выхлопная система могут очень сильно нагреваться, паркуйте мотоцикл в месте, где мала вероятность того, что дети и пешеходы коснутся их и обожгутся.
- Не паркуйте мотоцикл на склоне или мягком грунте, поскольку мотоцикл может перевернуться, это увеличивает опасность течи топлива и пожара.
- Не паркуйте мотоцикл вблизи травы и других легковоспламеняющихся материалов, которые могут загореться.

Периодическая проверка, регулировка и смазка помогут содержать мотоцикл в наиболее безопасном и наилучшем образом подготовленном к эксплуатации состоянии. Обеспечение безопасности — это обязанность владельца/водителя транспортного средства. Наиболее важные моменты проверки, регулировки и смазки мотоцикла приведены на нижеследующих страницах.

Интервалы, указанные в таблице периодического технического обслуживания и смазки, следует рассматривать как общее руководство при эксплуатации в нормальных дорожных условиях. Однако в зависимости от погоды, местности, географического расположения и индивидуальных особенностей использования, может потребоваться сокращение интервалов между техническом обслуживанием.

⚠ ПРЕДОСТЕРЕЖЕНИЕ

Невыполнение должного технического обслуживания мотоцикла или неправильное проведение работ по техническому обслуживанию увеличивает опасность травмы или даже смерти во время технического обслуживания или при эксплуатации мотоцикла. Если вы не знакомы с проведением работ по техническому обслуживанию мотоцикла, обратитесь к дилеру компании Yamaha для проведения сервисных работ.

⚠ ПРЕДОСТЕРЕЖЕНИЕ

Если не оговорено обратное, во время выполнения технического обслуживания следует заглушить двигатель.

- **Движущиеся детали работающего двигателя могут защемить части тела или детали одежды. Кроме того электрооборудование работающего двигателя может вызвать удар электрическим током или воспламенение.**
- **Работа двигателя во время технического обслуживания может привести к травме глаз, ожогам, возгоранию, а также отравлению окисью углерода, которое может привести к смерти. Дополнительную информацию об окиси углерода смотрите на стр. 1-1.**

Комплект инструментов

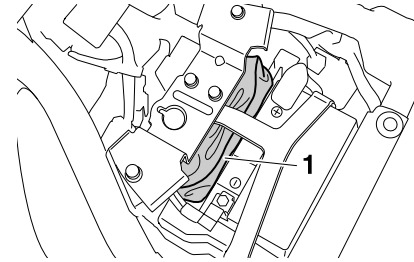

1. Комплект инструментов

Комплект инструментов расположен снизу сиденья водителя. (См. стр. 3-13). Информация по техническому обслуживанию, включенная в настоящее руководство, и инструменты, входящие в комплект инструментов пользователя, предназначены для того, чтобы помочь вам при проведении профилактического технического обслуживания и мелкого ремонта. Однако для соответствующего выполнения определенных работ по техническому обслуживанию могут понадобиться дополнительные инструменты, например, динамометрический ключ.

ПРИМЕЧАНИЕ

Если у вас нет необходимых инструментов или опыта для выполнения какой-либо работы, обратитесь для ее выполнения к дилеру компании Yamaha.

ПЕРИОДИЧЕСКОЕ ТЕХНИЧЕСКОЕ ОБСЛУЖИВАНИЕ И РЕГУЛИРОВКИ

ПРИМЕЧАНИЕ

- Ежегодная проверка должна выполняться каждый год, если только вместо нее не выполняется техническое обслуживание на основе пробега в километрах.
- После 50 000 км повторяйте техническое обслуживание с интервалами, указанными начиная с 10 000 км.
- Пункты, отмеченные звездочкой, должен выполнять дилер компании Yamaha, поскольку для их выполнения требуется специальные инструменты, данные и технические навыки.

6

Таблица периодического технического обслуживания системы снижения токсичности выхлопа

№ ПО ПОРЯДКУ	пункт	РАБОТА ПО ТЕХНИЧЕСКОМУ ОБСЛУЖИВАНИЮ ИЛИ ПРОВЕРКЕ	ПОКАЗАНИЯ СЧЕТЧИКА ОБЩЕГО ПРОБЕГА					ЕЖЕГОДНАЯ ПРОВЕРКА
			1000 км	10 000 км	20 000 км	30 000 км	40 000 км	
1	*	Топливопровод		√	√	√	√	√
2	*	Свечи зажигания		√		√		
					√		√	
3	*	Клапана			√		√	
4	*	Система впрыска топлива		√	√	√	√	√
5	*	Глушитель и выхлопная труба	√	√	√	√	√	

ПЕРИОДИЧЕСКОЕ ТЕХНИЧЕСКОЕ ОБСЛУЖИВАНИЕ И РЕГУЛИРОВКИ

Таблица общего технического обслуживания и смазки

№ ПО ПОРЯДКУ	ПУНКТ	РАБОТА ПО ТЕХНИЧЕСКОМУ ОБСЛУЖИВАНИЮ ИЛИ ПРОВЕРКЕ	ПОКАЗАНИЯ СЧЕТЧИКА ОБЩЕГО ПРОБЕГА					ЕЖЕГОДНАЯ ПРОВЕРКА
			1000 км	10 000 км	20 000 км	30 000 км	40 000 км	
1	Элемент воздушного фильтра	<ul style="list-style-type: none"> Заменить. 					√	
2	Сцепление	<ul style="list-style-type: none"> Проверить работоспособность. Отрегулировать 	√	√	√	√	√	
3	* Тормозной механизм переднего колеса	<ul style="list-style-type: none"> Проверить работоспособность, уровень тормозной жидкости и отсутствие течей тормозной жидкости у мотоцикла. Отрегулировать свободный ход рычага тормоза Заменить тормозные колодки 	√	√	√	√	√	√
4	* Тормозной механизм заднего колеса	<ul style="list-style-type: none"> Проверить работоспособность, уровень тормозной жидкости и отсутствие течей тормозной жидкости у мотоцикла. Заменить тормозные колодки 	√	√	√	√	√	√
5	* Тормозные шланги	<ul style="list-style-type: none"> Проверить, нет ли трещин или повреждений. Заменить. 		√	√	√	√	√
6	* Колеса	<ul style="list-style-type: none"> Проверить, нет ли биений или повреждений. 		√	√	√	√	
7	* Шины	<ul style="list-style-type: none"> Проверить глубину протектора и отсутствие повреждений. При необходимости заменить. Проверить давление воздуха. При необходимости откорректировать. 		√	√	√	√	√
8	* Подшипники ступицы колеса	<ul style="list-style-type: none"> Проверить отсутствие люфта и повреждений. 		√	√	√	√	
9	* Маятниковый рычаг	<ul style="list-style-type: none"> Проверить функционирование и отсутствие чрезмерного люфта. 		√	√	√	√	
10	* Приводной ремень	<ul style="list-style-type: none"> Проверить натяжение ремня. Проверить правильность установки заднего колеса. 	Каждые 4000 км					

ПЕРИОДИЧЕСКОЕ ТЕХНИЧЕСКОЕ ОБСЛУЖИВАНИЕ И РЕГУЛИРОВКИ

№ ПО ПОРЯДКУ	ПУНКТ	РАБОТА ПО ТЕХНИЧЕСКОМУ ОБСЛУЖИВАНИЮ ИЛИ ПРОВЕРКЕ	ПОКАЗАНИЯ СЧЕТЧИКА ОБЩЕГО ПРОБЕГА					ЕЖЕГОДНАЯ ПРОВЕРКА	
			1000 км	10 000 км	20 000 км	30 000 км	40 000 км		
11	*	Подшипники рулевого управления	• Проверить люфт подшипников и отсутствие заеданий рулевого управления.	√	√	√	√	√	
			• Смазать смазкой на основе литиевого мыла.	Каждые 20 000 км					
12	*	Крепеж шасси	• Проверить, что все гайки, болты и винты надлежащим образом затянуты.		√	√	√	√	√
13		Ось шарнира рычага тормоза	• Смазать силиконовой смазкой.		√	√	√	√	√
14		Ось шарнира педали тормоза	• Смазать смазкой на основе литиевого мыла.		√	√	√	√	√
15		Ось шарнира рычага сцепления	• Смазать смазкой на основе литиевого мыла.		√	√	√	√	√
16		Ось шарнира педали переключения передач	• Смазать смазкой на основе литиевого мыла.		√	√	√	√	√
17		Боковая подножка	• Проверить работоспособность. • Смазать.		√	√	√	√	√
18	*	Выключатель боковой подножки	• Проверить работоспособность.	√	√	√	√	√	√
19	*	Передняя вилка	• Проверить работоспособность и отсутствие течей масла.		√	√	√	√	
20	*	Узел амортизатора	• Проверить работоспособность и отсутствие течей масла из амортизатора.		√	√	√	√	
21	*	Шарниры соединительного рычага и промежуточного рычага задней подвески	• Проверить функционирование		√	√	√	√	
			• Смазать смазкой на основе литиевого мыла			√		√	
22		Моторное масло	• Заменить • Проверить уровень масла, убедиться в отсутствии течей масла у мотоцикла.	√	√	√	√	√	√

ПЕРИОДИЧЕСКОЕ ТЕХНИЧЕСКОЕ ОБСЛУЖИВАНИЕ И РЕГУЛИРОВКИ

№ ПО ПОРЯДКУ	ПУНКТ	РАБОТА ПО ТЕХНИЧЕСКОМУ ОБСЛУЖИВАНИЮ ИЛИ ПРОВЕРКЕ	ПОКАЗАНИЯ СЧЕТЧИКА ОБЩЕГО ПРОБЕГА					ЕЖЕГОДНАЯ ПРОВЕРКА
			1000 км	10 000 км	20 000 км	30 000 км	40 000 км	
23	Фильтрующий элемент масляного фильтра	<ul style="list-style-type: none"> Заменить. 	√		√		√	
24	* Выключатели тормозных механизмов переднего и заднего колеса	<ul style="list-style-type: none"> Проверить работоспособность. 	√	√	√	√	√	√
25	Движущиеся детали и тросы	<ul style="list-style-type: none"> Смазать. 		√	√	√	√	√
26	* Корпус и трос ручки управления дроссельной заслонкой	<ul style="list-style-type: none"> Проверить работоспособность и свободный ход. При необходимости отрегулировать свободный ход троса дроссельной заслонки. Смазать корпус ручки и трос управления дроссельной заслонкой. 		√	√	√	√	√
27	* Световые приборы, звуковые сигналы и переключатели	<ul style="list-style-type: none"> Проверить работоспособность. Отрегулировать световой поток фар. 	√	√	√	√	√	√

ПРИМЕЧАНИЕ

- Воздушный фильтр
 - Воздушный фильтр этой модели мотоцикла снабжен одноразовым элементом из покрытой маслом бумаги. Во избежание повреждения элемента фильтра, запрещается чистить его с помощью сжатого воздуха.
 - При эксплуатации мотоцикла в особенно влажной или пыльной местности необходима более частая замена элемента воздушного фильтра.
- Техническое обслуживание гидравлики тормозной системы
 - Регулярно проверяйте и, при необходимости, доливайте тормозную жидкость до надлежащего уровня.
 - Каждые два года заменяйте внутренние детали главных тормозных цилиндров и тормозных суппортов, а также тормозную жидкость.
 - Каждые четыре года заменяйте тормозные шланги. Кроме того, тормозные шланги подлежат замене при наличии трещин или повреждений.

Снятие и установка панели

Для выполнения некоторых работ по техническому обслуживанию, изложенных в этой главе необходимо указанную панель. Обращайтесь к этому разделу каждый раз, когда необходимо снять или установить панель.

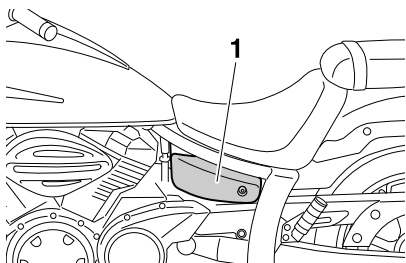

1. Панель А

Панель А

Для снятия панели

Отверните болт, затем снимите панель, как показано на рисунке.

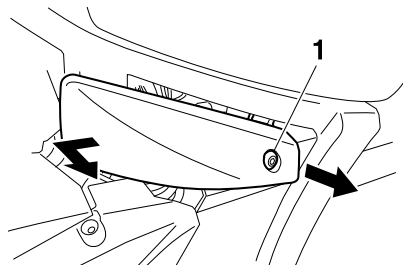

1. Болт

Для установки панели

Поместите панель в исходное положение и заверните болт.

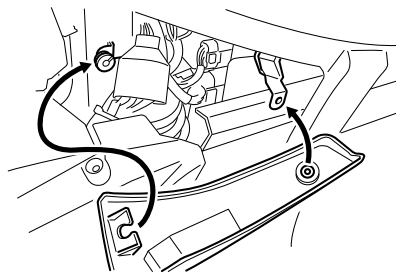

Проверка свечей зажигания

Свечи зажигания — важные детали двигателя, которые необходимо периодически проверять. Предпочтительно, чтобы эту проверку выполнял дилер компании Yamaha. Поскольку нагрев и отложения приводят к медленной коррозии свечей, свечи зажигания следует снимать и проверять в соответствии с таблицей периодического технического обслуживания и смазки. Кроме того, состояние свечей зажигания может рассказать о состоянии двигателя.

Фарфоровый изолятор вокруг центрального электрода каждой свечи зажигания должен иметь желтовато-коричневый оттенок от светлого до среднего (идеальный цвет при нормальной эксплуатации мотоцикла). Все свечи зажигания, установленные в двигателе, должны быть одинакового цвета. Если цвет какой-либо свечи зажигания отчетливо отличается, возможно, двигатель работает несоответствующим образом. Не пытайтесь самостоятельно диагностировать такие неисправности. Вместо этого обратитесь к дилеру компании Yamaha для проверки мотоцикла.

При наличии признаков эрозии электрода свечи зажигания, а также избыточных углеродных или других отложений следует заменить свечу зажигания.

Рекомендуемый тип свечей зажигания:
NGK/CPR7EA-9

Перед установкой свечи зажигания следует измерить зазор между электродами свечи зажигания при помощи калиброванной проволочки. При необходимости отрегулировать зазор до рекомендованного значения.

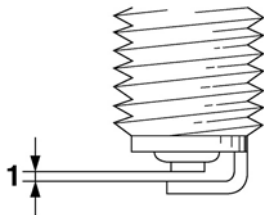

1. Зазор между электродами свечи зажигания

Зазор между электродами свечи зажигания:

0,8-0,9 мм

Очистите поверхность прокладки свечи зажигания и прилегающую к ней поверхность и сотрите всю сажу с резьбы свечи зажигания.

Момент затяжки:

Свеча зажигания:
12,5 Н·м

ПРИМЕЧАНИЕ

При отсутствии динамометрического ключа во время установки свечи зажигания, хоро-

шим ориентиром правильного момента затяжки может служить 1/4-1/2 оборота свечи после закручивания пальцами. Однако свечу зажигания следует как можно скорее затянуть с рекомендованным моментом затяжки.

Моторное масло и картридж масляного фильтра

Перед каждой поездкой следует проверять уровень моторного масла. Кроме того, следует менять масло и картридж масляного фильтра через интервалы, установленные в таблице периодического технического обслуживания и смазки.

Для проверки уровня моторного масла

1. Установите мотоцикл на ровной поверхности и удерживайте его в вертикальном положении. Небольшой наклон на сторону может привести к неправильным результатам.
2. Запустите двигатель, дайте ему прогреться в течение нескольких минут, затем заглушите.
3. Подождите несколько минут, чтобы установился уровень масла.
4. Снимите крышку маслоналивной горловины двигателя, протрите начисто масляный щуп уровня масла, снова вставьте его в отверстие маслоналивной горловины (не закручивая), затем извлеките масляный щуп и проверьте уровень масла.

ПЕРИОДИЧЕСКОЕ ТЕХНИЧЕСКОЕ ОБСЛУЖИВАНИЕ И РЕГУЛИРОВКИ

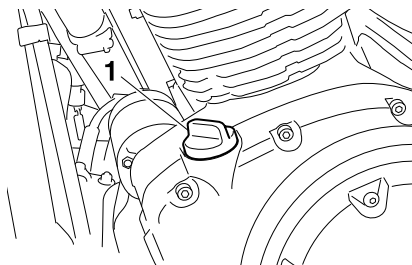

1. Крышка маслоналивной горловины

ПРИМЕЧАНИЕ

Уровень моторного масла должен находиться между отметками минимального и максимального уровня.

5. Если уровень моторного масла около или ниже отметки минимального уровня, долейте достаточно масла рекомендованного сорта, чтобы поднять уровень до надлежащего.

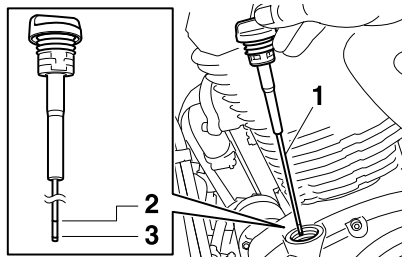

1. Масляный шуп
2. Отметка максимального уровня
3. Отметка минимального уровня

6. Установите масляный шуп уровня в отверстие маслоналивной горловины, затем затяните крышку маслоналивной горловины.

Для смены моторного масла (с заменой или без замены картриджа масляного фильтра)

1. Запустите двигатель, дайте ему прогреться в течение нескольких минут, затем заглушите.
2. Для сбора отработанного масла разместите под двигателем поддон для масла.
3. Снимите крышку маслоналивной горловины двигателя, затем отверните болт слива масла, чтобы слить масло из картера двигателя.

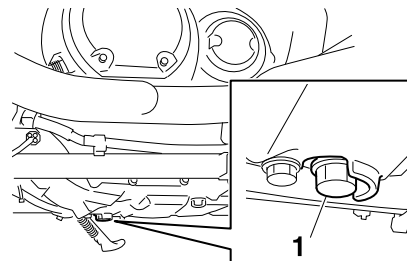

1. Болт слива моторного масла

ПРИМЕЧАНИЕ

Если картридж масляного фильтра не заменяется, пропустите шаги 4-6.

4. Снимите картридж масляного фильтра при помощи ключа для масляного фильтра.

6

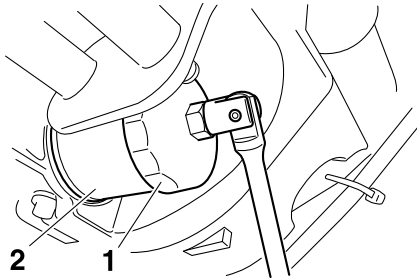

1. Ключ для масляного фильтра
2. Картридж масляного фильтра

ПРИМЕЧАНИЕ

Ключ масляного фильтра имеется у дилера компании Yamaha.

5. Нанесите тонкую пленку чистого моторного масла на уплотнительное кольцо нового картриджа масляного фильтра.

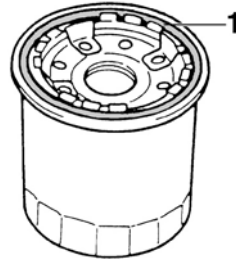

1. Уплотнительное кольцо

ПРИМЕЧАНИЕ

Проверьте, что уплотнительное кольцо правильно расположено.

6. Установите новый картридж масляного фильтра при помощи ключа для масляного фильтра, затем затяните его с установленным моментом затяжки при помощи динамометрического ключа.

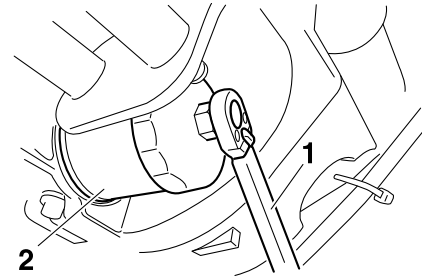

1. Динамометрический ключ
2. Картридж масляного фильтра

Момент затяжки:

Картридж масляного фильтра:
17 Н·м

7. Установите болт слива моторного масла, затем затяните его с установленным моментом затяжки.

ПРИМЕЧАНИЕ

Проверьте, что шайба не повреждена, при необходимости замените шайбу.

Момент затяжки:

Болт слива моторного масла:
43 Н·м

8. Залейте установленное количество рекомендованного моторного масла, затем установите и затяните крышку маслоналивной горловины.

ПЕРИОДИЧЕСКОЕ ТЕХНИЧЕСКОЕ ОБСЛУЖИВАНИЕ И РЕГУЛИРОВКИ

Рекомендованное моторное масло:

См. стр. 8-1.

Количество масла:

Без замены картриджа масляного фильтра:

3,70 л

С заменой картриджа масляного фильтра:

4,00 л

ПРИМЕЧАНИЕ

Следует вытереть пролившееся масло со всех деталей, после того как двигатель и выхлопная система остынут.

ПРЕДУПРЕЖДЕНИЕ

- Для предотвращения пробуксовки сцепления (поскольку сцепление также смазывается моторным маслом) не следует добавлять какие-либо химические присадки. Не следует использовать масла для дизельных двигателей с обозначением «CD» или масла лучшего качества, чем установленное. Кроме того, не следует использовать масла, имеющие маркировку «ENERGY CONSERVING II» [Энергосберегающие класса II] или выше.
- Не допускайте попадания в картер посторонних предметов.

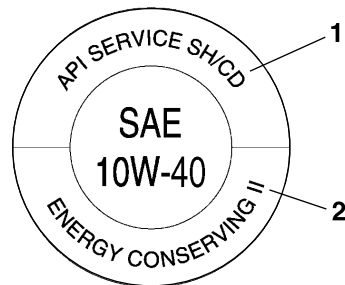

1. Обозначение «CD»
2. «ЭНЕРГОСБЕРЕГАЮЩЕЕ II»

9. Пустите двигатель, дайте ему поработать на холостом ходу несколько минут, за это время проверьте, нет ли течей масла. Если имеется течь масла, немедленно заглушите двигатель и установите причину.

ПРИМЕЧАНИЕ

После запуска двигателя сигнальная лампа уровня масла в двигателе должна погаснуть, если уровень масла достаточен.

ПРЕДУПРЕЖДЕНИЕ

Если сигнальная лампа уровня масла мигает или остается включенной, немедленно заглушите двигатель и обратитесь к дилеру компании Yamaha для проверки мотоцикла.

10. Заглушите двигатель, затем проверьте уровень масла и, при необходимости, долейте масло.

Замена элемента воздушного фильтра

Элемент воздушного фильтра следует заменять через интервалы, установленные в таблице периодического технического обслуживания и смазки. При эксплуатации мотоцикла в особенно влажной или пыльной местности необходима более частая замена воздушного фильтра.

Замена элемента воздушного фильтра

1. Отверните болты и снимите крышку корпуса воздушного фильтра.

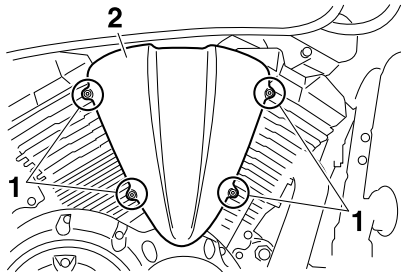

1. Болт
2. Крышка корпуса воздушного фильтра

2. Достаньте элемент воздушного фильтра.

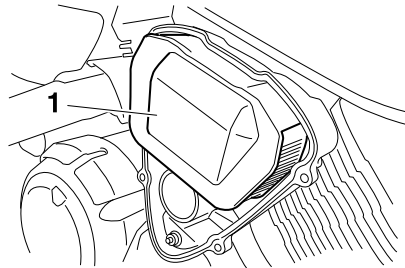

1. Элемент воздушного фильтра

3. Установите новый фильтрующий элемент воздушного фильтра в корпус воздушного фильтра. **ПРЕДОСТЕРЕЖЕНИЕ:** Проверьте, что элемент воздушного фильтра должным образом расположен в корпусе воздушного фильтра. Не следует эксплуатировать двигатель без установленного элемента воздушного фильтра, в противном случае возможен чрезмерный износ поршня (поршней) и/или цилиндра (цилиндров).
4. Установите крышку корпуса воздушного фильтра и заверните болты.

Проверка оборотов холостого хода двигателя

Проверьте обороты холостого хода двигателя. При необходимости обратитесь к дилеру компании Yamaha для их регулировки.

Обороты холостого хода двигателя:
950-1050 об/мин

Проверка свободного хода троса дроссельной заслонки

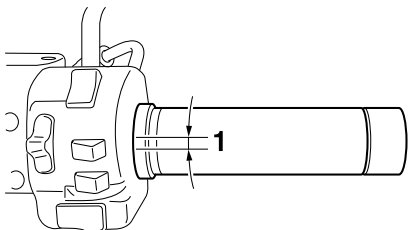

1. Свободный ход троса дроссельной заслонки

Измеренная величина свободного хода троса дроссельной заслонки должна составлять 4,0-6,0 мм у ручки дроссельной заслонки. Периодически проверяйте свободный ход троса дроссельной заслонки и, при необходимости, обратитесь к дилеру компании Yamaha для его регулировки.

Зазор клапанов

При эксплуатации зазоры клапанов изменяются, приводя к нарушению состава топливно-воздушной смеси и/или увеличению шума двигателя. Для предотвращения этого, зазор клапанов должен регулироваться дилером компании Yamaha через интервалы, указанные в таблице периодического технического обслуживания и смазки.

Шины

Для максимального улучшения эксплуатационных характеристик, надежности и безопасности мотоцикла, обратите внимание на следующие моменты, относящиеся к рекомендованным шинам.

Давление воздуха в шинах

Перед каждой поездкой следует проверять и, при необходимости, регулировать давление воздуха в шинах.

⚠ ПРЕДОСТЕРЕЖЕНИЕ

Эксплуатация мотоцикла с несоответствующим давлением в шинах может привести к серьезной травме и даже смерти вследствие потери управления.

- Давление воздуха в шинах следует проверять и регулировать на холодных шинах (то есть при температуре шин равной температуре окружающего воздуха).
- Давление воздуха в шинах следует регулировать в соответствии со скоростью движения, а также общим весом водителя, пассажира, груза и дополнительного оборудования, рекомендованного для данной модели.

Давление воздуха в шинах (измеряется на холодных шинах):

0-90 кг:

Передняя:
225 кПа

Задняя:
250 кПа

90-210 кг:

Передняя:
225 кПа

Задняя:
250 кПа

Максимальная нагрузка*:

210 кг

* Общий вес водителя, пассажира, груза и дополнительного оборудования

ПРЕДОСТЕРЕЖЕНИЕ

Не перегружайте мотоцикл. Эксплуатация перегруженного мотоцикла может привести к дорожно-транспортному происшествию.

Проверка шин

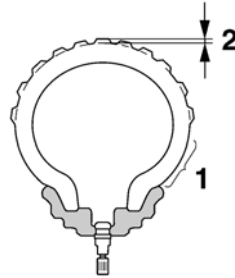

1. Боковина шины
2. Глубина протектора шины

Шины следует проверять перед каждой поездкой. Если глубина центральной части протектора достигает установленного предела, в шине имеется гвоздь или осколки стекла, а также, если имеются трещины на боковине шины, немедленно обратитесь к дилеру компании Yamaha для замены шины.

Минимальная глубина протектора шины (передней и задней):

1,6 мм

ПРИМЕЧАНИЕ

В разных странах минимально допустимая глубина протектора шины может быть различной. Обязательно следуйте местным нормативным актам.

Информация о шинах

Мотоцикл оборудован литыми колесными дисками и бескамерными шинами.

ПРЕДОСТЕРЕЖЕНИЕ

Передняя и задняя шины должны быть одинаковой марки и модели, в противном случае характеристики управления мотоцикла могут отличаться, это может привести к дорожно-транспортному происшествию.

После многочисленных проверок, для этой модели мотоцикла компанией Yamaha Motor Co., Ltd рекомендованы только нижеперечисленные шины.

Передняя шина:
Размер:
130/70-18M/C 63H
Изготовитель/марка:
BRIDGESTONE/EXEDRA
G721 J
DUNLOP/D404F
Задняя шина:
Размер: 170/70B16M/C 75H
Изготовитель/марка:
BRIDGESTONE/EXEDRA
G722 J
DUNLOP/K555

ПРЕДОСТЕРЕЖЕНИЕ

- Для замены чрезмерно изношенных шин обратитесь к дилеру компании Yamaha. Помимо того, что эксплуатация мотоцикла с чрезмерно изношенными шинами является незаконной, она ухудшает устойчивость мотоцикла и может привести к потере управления.
- Замена любых деталей колес и тормозных механизмов, в том числе шин, должна выполняться дилером компании Yamaha, имеющим необходимые профессиональные знания и навыки.

Литые колеса

Для максимального улучшения эксплуатационных характеристик, надежности и безопасности мотоцикла, обратите внимание на следующие моменты, относящиеся к используемым колесам.

- Перед каждой поездкой следует проверить, нет ли на колесном ободе трещин, вмятин или деформаций. При обнаружении каких-либо неполадок, обратитесь к дилеру компании Yamaha для замены колеса. Не пытайтесь выполнять даже самый мелкий ремонт колеса. Деформированное колесо или колесо с трещиной необходимо заменить.
- Колесо следует отбалансировать каждый раз, когда проводилась замена или перестановка шины или диска. Несбалансированное колесо может привести к ухудшению рабочих характеристик, а также сокращает срок службы шины.
- После замены шины двигайтесь с умеренными скоростями, поскольку поверхность шины должна «обкататься», чтобы она приобрела свои оптимальные характеристики.

Регулировка свободного хода рычага сцепления

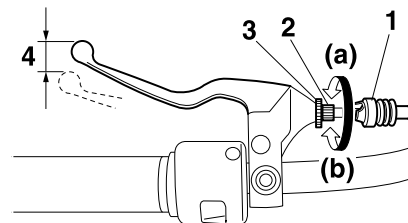

1. Резиновый чехол
2. Регулировочный болт свободного хода рычага сцепления
3. Контргайка
4. Свободный ход рычага сцепления

Свободный ход рычага сцепления должен быть в пределах 5,0-10,0 мм, как показано на рисунке. Периодически проверяйте свободный ход рычага сцепления и, при необходимости, регулируйте его, как изложено ниже.

1. Сдвиньте резиновый чехол от рычага сцепления.
2. Слегка отверните контргайку.
3. Для увеличения свободного хода рычага сцепления поверните регулировочный болт в направлении (а). Для уменьшения свободного хода рычага сцепления поверните регулировочный болт в направлении (b).

ПРИМЕЧАНИЕ

Если изложенным выше способом удастся установить указанную величину свободного хода рычага сцепления, пропустите шаги 4-7.

4. Полностью заверните регулировочный болт на рычаге сцепления в направлении (а), чтобы ослабить трос сцепления.
5. Ослабьте контргайку, расположенную на картере двигателя.

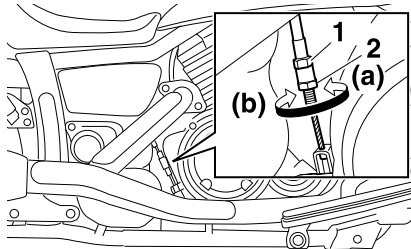

1. Регулировочная гайка свободного хода рычага сцепления (картер двигателя)
2. Контргайка (картер двигателя)
6. Для увеличения свободного хода рычага сцепления поверните регулировочную гайку в направлении (а). Для уменьшения свободного хода рычага сцепления поверните регулировочную гайку в направлении (b).
7. Затяните контргайку, расположенную на картере двигателя.

8. Затяните контргайку, расположенную на рычаге сцепления, затем сдвиньте резиновый чехол в исходное положение.

Регулировка свободного хода рычага тормоза

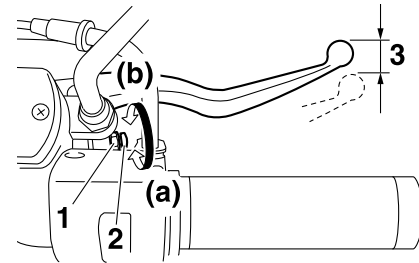

1. Контргайка
2. Регулировочный винт свободного хода рычага тормоза
3. Свободный ход рычага тормоза

Свободный ход рычага тормоза должен быть в пределах 10,0-15,0 мм, как показано на рисунке. Периодически проверяйте свободный ход рычага тормоза и, при необходимости, регулируйте его, как изложено ниже.

1. Ослабьте контргайку, расположенную на рычаге тормоза.
2. Для увеличения свободного хода рычага тормоза, поверните регулировочный винт свободного хода рычага тормоза в направлении (а). Для уменьшения свободного хода рычага тормоза поверните регулировочный винт в направлении (b).
3. Затяните контргайку.

⚠ ПРЕДОСТЕРЕЖЕНИЕ

- После регулировки свободного хода рычага тормоза проверьте свободный ход рычага тормоза и убедитесь, что тормоз работает должным образом.
- Мягкий и проваливающийся рычаг тормоза может свидетельствовать о наличии воздуха в гидравлической системе. В случае наличия воздуха в гидравлической системе, перед эксплуатацией мотоцикла обратитесь к дилеру компании Yamaha для удаления воздуха из системы. Наличие воздуха в гидравлической системе снижает эффективность торможения, это может привести к потере управления и дорожно-транспортному происшествию.

Регулировка выключателя стоп-сигнала тормоза заднего колеса

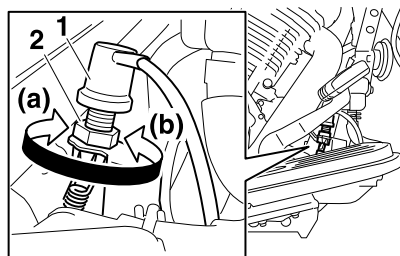

1. Выключатель стоп-сигнала тормоза заднего колеса
2. Регулировочная гайка выключателя стоп-сигнала тормоза заднего колеса

Стоп-сигнал тормоза заднего колеса, который приводится в действие педалью тормоза, должен срабатывать непосредственно перед тем, как срабатывает тормоз. При необходимости отрегулируйте выключатель стоп-сигнала тормоза заднего колеса следующим образом.

Поверните регулировочную гайку выключателя стоп-сигнала тормоза заднего колеса, удерживая на месте выключатель стоп-сигнала тормоза заднего колеса. Для более раннего включения стоп-сигнала поверните регулировочную гайку в направлении (а). Для более позднего включения стоп-сигнала

поверните регулировочную гайку в направлении (b).

Проверка тормозных колодок тормозов переднего и заднего колеса

Износ тормозных колодок тормозов переднего и заднего колеса следует проверять через интервалы, указанные в таблице периодического технического обслуживания и смазки.

Тормозные колодки тормоза переднего колеса

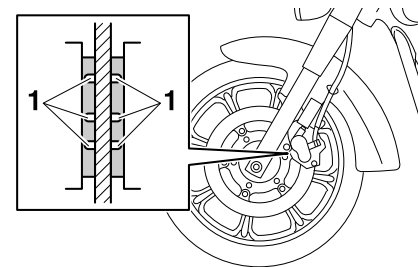

1. Канавка индикации износа

Для проверки износа тормозной колодки без необходимости разбирать тормозной механизм, каждая тормозная колодка тормоза переднего колеса имеет канавки индикации износа. Для контроля износа тормозной колодки, проверьте канавки индикации износа.

Если тормозная колодка износилась так, что канавки индикации износа почти не видны,

обратитесь к дилеру компании Yamaha для замены комплекта тормозных колодок.

Тормозные колодки тормоза заднего колеса

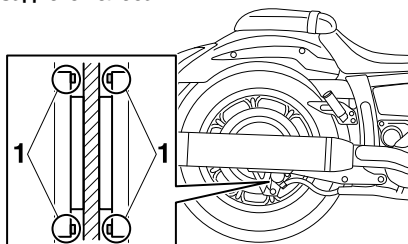

1. Индикатор износа

Каждая тормозная колодка тормоза заднего колеса снабжена индикатором износа, который позволяет проверять износ тормозной колодки без необходимости разбирать тормозной механизм. Для контроля износа тормозной колодки проверьте положение индикатора износа при нажатом тормозе. Если тормозная колодка износилась так, что индикатор износа почти касается тормозного диска, обратитесь к дилеру компании Yamaha для замены комплекта тормозных колодок.

Проверка уровня тормозной жидкости

Тормозной механизм переднего колеса

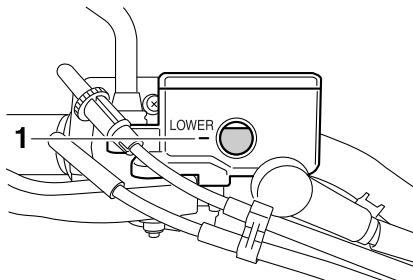

1. Отметка минимального уровня

Тормозной механизм заднего колеса

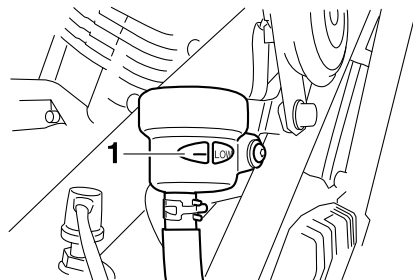

1. Отметка минимального уровня

При недостаточном количестве тормозной

жидкости возможно попадание воздуха в тормозную систему, это может привести к потере эффективности торможения.

Перед поездкой проверьте, что уровень тормозной жидкости превышает отметку минимального уровня. При необходимости долейте тормозную жидкость. Низкий уровень тормозной жидкости может свидетельствовать об износе тормозных колодок и/или течи тормозной системы. Если уровень тормозной жидкости низкий, следует проверить износ тормозных колодок и отсутствие течей в тормозной системе. Соблюдайте меры предосторожности:

- При проверке уровня тормозной жидкости убедитесь, что верхняя часть резервуара тормозной жидкости горизонтальна.
- Используйте только тормозную жидкость рекомендованного качества, в противном случае резиновые уплотнители могут разрушиться, это приведет к течи и низкой эффективности торможения.

Рекомендованная тормозная жидкость:
DOT 4

- Доливайте тормозную жидкость той же самой марки. Смешивание тормозных жидкостей может привести к вредной химической реакции и низкой эффективности торможения.

- Соблюдайте осторожность, чтобы при заполнении в бачок для тормозной жидкости не попала вода. Вода существенно понижает точку кипения тормозной жидкости и может привести к образованию паровых пробок.
- Тормозная жидкость может вызвать разрушение лакокрасочного покрытия и пластмассовых деталей. Пролившуюся тормозную жидкость следует немедленно вытереть.
- При нормальной работе, по мере износа тормозных колодок уровень тормозной жидкости постепенно понижается. Однако если уровень тормозной жидкости падает внезапно, обратитесь к дилеру компании Yamaha для установления причины.

Замена тормозной жидкости

Обращайтесь к дилеру компании Yamaha для замены тормозной жидкости через интервалы, приведенные в после таблицы периодического технического обслуживания и смазки. Кроме того, с указанными ниже интервалами, а также каждый раз при повреждении или возникновении течи следует заменять сальники главных цилиндров и тормозных суппортов, а также тормозные шланги.

- Сальники: заменяйте каждые два года.
- Тормозные шланги: заменяйте каждые четыре года.

Натяжение приводного ремня

Натяжение приводного ремня следует проверять и регулировать через интервалы, установленные в таблице периодического технического обслуживания и смазки.

Для проверки натяжения приводного ремня

1. Расположите мотоцикл на боковой подножке.
2. Заметьте текущее положение приводного ремня при помощи отметок, расположенных возле отверстия для контроля приводного ремня.

ПРИМЕЧАНИЕ

Отметки возле отверстия для проверки приводного ремня расположены на расстоянии 5 мм.

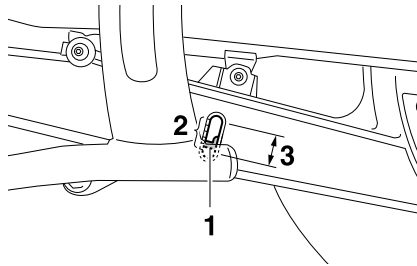

1. Приводной ремень
2. Отметки
3. Натяжение приводного ремня

3. Заметьте положение приводного ремня, когда к нему при помощи измерителя натяжения приводного ремня приложена сила 45 Н, как показано на рисунке.

ПРИМЕЧАНИЕ

Измеритель натяжения приводного ремня имеется у дилера компании Yamaha.

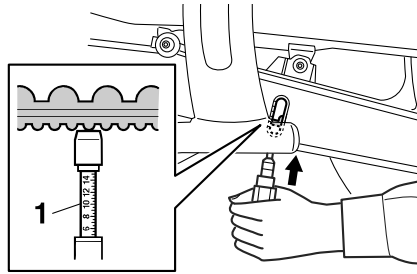

1. Измеритель натяжения ремня

4. Вычтя величину, замеченную при выполнении шага 3 из величины, замеченной при выполнении шага 2, рассчитайте натяжение приводного ремня.

Натяжение приводного ремня:
3,0-5,8 мм

5. Если натяжение приводного ремня отличается от указанной, отрегулируйте ее, как изложено ниже.

Регулировка натяжения приводного ремня

1. Слегка отверните гайку оси.

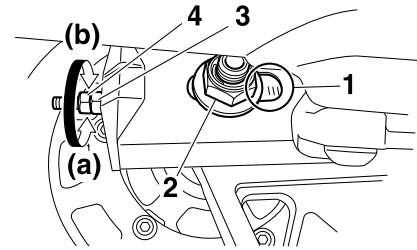

1. Совмещающие метки
2. Гайка оси
3. Регулировочная гайка
4. Контргайка

2. Слегка отверните контргайку с каждой стороны маятникового рычага.

3. Для натяжения приводного ремня поверните регулировочные гайки, расположенные с каждой стороны маятникового рычага в направлении (а). Для ослабления приводного ремня поверните регулировочные гайки, расположенные с каждой стороны маятникового рычага в направлении (b), затем переместите заднее колесо вперед.

ПРЕДУПРЕЖДЕНИЕ: Неправильное натяжение приводного ремня приводит к перегрузке двигателя. Поддерживайте натяжение приводного ремня в установленном диапазоне.

ПРИМЕЧАНИЕ

Используйте совмещающие метки, расположенные с каждой стороны маятникового рычага. Для правильного расположения колеса убедитесь, что оба натяжителя ремня находятся в одинаковом положении.

4. Затяните контргайки, затем затяните гайку оси с установленным моментом затяжки.

Момент затяжки:

Контргайка:

15,5 Н·м

Гайка оси:

150 Н·м

Проверка и смазка тросов

Перед каждой поездкой следует проверять работу и состояние всех тросов управления. При необходимости следует смазывать тросы и наконечники тросов. Если трос поврежден или заедает при движении, обратитесь к дилеру компании Yamaha для проверки или замены троса.

ПРЕДУПРЕЖДЕНИЕ! Повреждение наружного чехла может мешать нормальной работе троса и приводит к коррозии внутреннего троса. Для предотвращения опасных ситуаций как можно скорее замените поврежденный трос.

Рекомендованная смазка:

Моторное масло

Проверка и смазка ручки и троса дроссельной заслонки

Перед каждой поездкой следует проверять работу ручки дроссельной заслонки. Кроме того, следует смазывать трос через интервалы, установленные в таблице периодического технического обслуживания и смазки.

Проверка и смазка педалей тормоза и переключения передач

Рекомендованная смазка:
Смазка на основе литиевого мыла

Проверка и смазка рычагов тормоза и сцепления

Рычаг тормоза

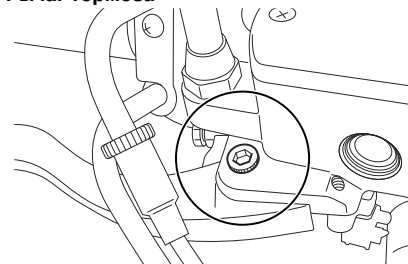

Рычаг сцепления

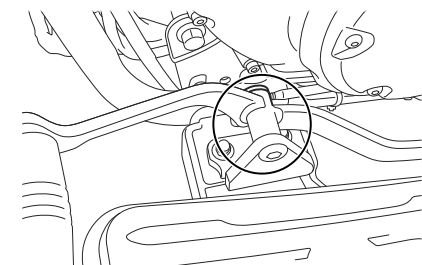
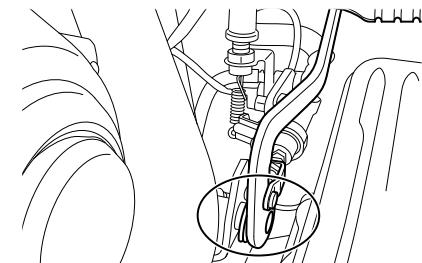
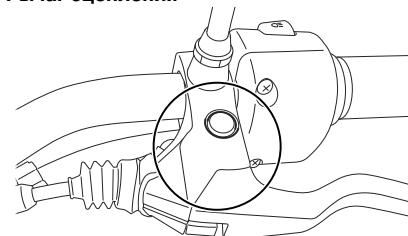

Перед каждой поездкой следует проверять работу педалей тормоза и переключения передач, при необходимости следует смазать шарниры педалей.

Перед каждой поездкой следует проверять работу рычагов тормоза и сцепления, при необходимости следует смазать шарниры рычагов.

Рекомендованная смазка:

Рычаг тормоза:

Силиконовая смазка

Рычаг сцепления:

Смазка на основе литиевого мыла

Проверка и смазка боковой подножки

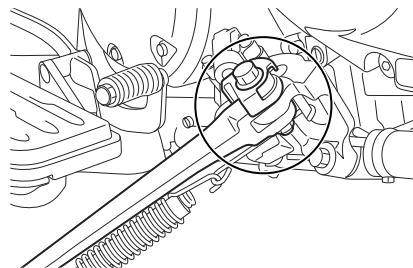

Перед каждой поездкой следует проверять работу боковой подножки, при необходимости следует смазать шарнир боковой подножки, а также поверхности контакта металла по металлу.

ПРЕДОСТЕРЕЖЕНИЕ

Если боковая подножка заедает при движении вверх и вниз, обратитесь к дилеру компании Yamaha для ее проверки или замены. В противном случае боковая подножка может соприкоснуться с землей и отвлечь водителя, это может привести к потере управления.

Рекомендованная смазка:

Смазка на основе литиевого мыла

Смазка задней подвески

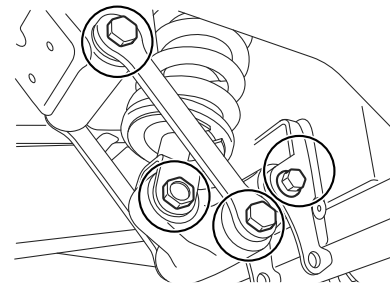

Шарниры задней подвески необходимо смазывать через интервалы, указанные в таблице периодического технического обслуживания и смазки.

Рекомендованная смазка:

Смазка на основе литиевого мыла

Проверка передней вилки

Состояние и работу передней вилки необходимо проверять, как изложено ниже, через интервалы, указанные в таблице периодического технического обслуживания и смазки.

Для проверки состояния

Проверьте, нет ли царапин и повреждений штоков, а также чрезмерной течи масла.

Для проверки работоспособности

1. Установите мотоцикл на ровной поверхности и удерживайте его в вертикальном положении. **ПРЕДОСТЕРЕЖЕНИЕ! Во избежание травмы, надежно закрепите мотоцикл, чтобы исключить опасность его падения.**
2. Зажмите рычаг переднего тормоза и несколько раз сильно нажмите на руль, чтобы проверить плавность хода сжатия и отбоя передней вилки.

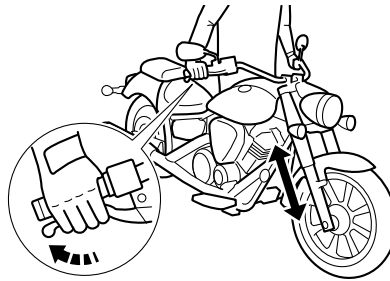

ECA10590

ПРЕДУПРЕЖДЕНИЕ

При обнаружении неполадок, а также, если передняя вилка заедает при работе, обратитесь к дилеру компании Yamaha для ее проверки или ремонта.

Проверка рулевого управления

Износ или люфт в подшипниках рулевого управления представляют опасность. Поэтому работу рулевого управления проверять, как изложено ниже, через интервалы, указанные в таблице периодического технического обслуживания и смазки.

1. Поместите подставку под двигатель, чтобы поднять переднее колесо от земли. (Дополнительную информацию смотрите на стр. 6-31). **ПРЕДОСТЕРЕЖЕНИЕ! Во избежание травмы, опора мотоцикла должна быть надежной, чтобы исключить опасность его падения.**
2. Возьмитесь за нижние концы перьев передней вилки и постарайтесь перемещать их вперед и назад. Если ощущается какой-либо люфт, обратитесь к дилеру компании Yamaha для проверки или ремонта рулевого управления.

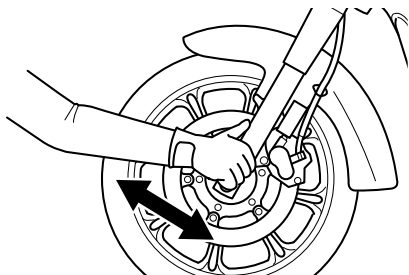

EAU23290

Проверка подшипников ступиц колес

Подшипники ступиц передних и задних колес следует проверять через интервалы, указанные в таблице периодического технического обслуживания и смазки. Если в ступице колеса имеется люфт или колесо заедает при вращении, обратитесь к дилеру компании Yamaha для проверки подшипников ступицы колеса.

EAU33654

Аккумуляторная батарея

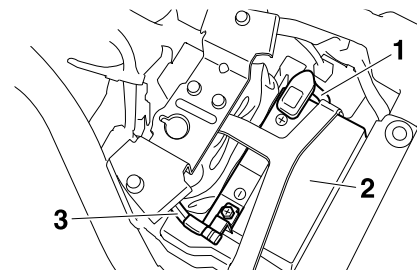

6

1. Положительная клемма аккумулятора (красный)
2. Аккумуляторная батарея
3. Отрицательная клемма аккумулятора (черный)

Эта модель мотоцикла оборудована свинцово-кислотной аккумуляторной батареей с клапанным регулированием (VRLA). Нет необходимости проверять электролит или доливать дистиллированную воду. Однако соединения клемм аккумулятора необходимо проверять и, при необходимости, затягивать.

EWA10760

ПРЕДОСТЕРЕЖЕНИЕ

- Электролит ядовит и опасен, поскольку он содержит серную кислоту, которая вызывает сильные ожоги. Избегайте попадания на кожу и в глаза, обязательно защищайте глаза при работе рядом с аккумуляторными батареями.

В случае контакта с электролитом, проведите следующие меры **ПЕРВОЙ ПОМОЩИ**.

- **СНАРУЖИ:** Промойте большим количеством воды.
- **ВНУТРЬ:** Выпейте большое количество воды или молока и немедленно обратитесь к врачу.
- **ГЛАЗА:** Промойте водой в течение 15 минут и незамедлительно обратитесь за медицинской помощью.
- Аккумуляторные батареи выделяют взрывоопасный газ водород. Поэтому не допускайте искр, пламени и не курите вблизи аккумулятора. При зарядке аккумулятора в закрытом помещении обеспечьте достаточную вентиляцию.
- **ЭТУ И ВСЕ ДРУГИЕ АККУМУЛЯТОРНЫЕ БАТАРЕИ ДЕРЖИТЕ В НЕДОСТУПНЫХ ДЛЯ ДЕТЕЙ МЕСТАХ.**

Для зарядки аккумуляторной батареи

Если аккумуляторная батарея разрядилась, незамедлительно обратитесь к дилеру компании Yamaha для зарядки батареи. Имейте в виду, что аккумуляторная батарея разряжается быстрее, если мотоцикл оборудован дополнительным электрическим оборудованием.

ПРЕДУПРЕЖДЕНИЕ

Для зарядки свинцово-кислотной аккумуляторной батареей с клапанным регулированием (VRLA) необходимо специальное (постоянного напряжения) зарядное устройство для аккумулятора. Использование обычного зарядного устройства для аккумулятора повредит аккумуляторную батарею. Если в вашем распоряжении не имеется зарядного устройства для аккумулятора постоянного напряжения, обратитесь к дилеру компании Yamaha для зарядки аккумулятора.

Хранение аккумуляторной батареи

1. Если мотоцикл не будет использоваться более одного месяца, снимите аккумуляторную батарею, полностью зарядите ее, затем поместите в прохладное, сухое место. **ПРЕДУПРЕЖДЕНИЕ:** При снятии батареи поверните ключ зажигания в положение «OFF», затем сначала отсоедините отрицательный провод, потом положительный провод.
2. Если батарея хранится более двух месяцев, проверяйте ее не реже одного раза в месяц и, при необходимости, полностью заряжайте.
3. Перед установкой полностью зарядите аккумуляторную батарею.

4. После установки проверьте, что провода правильно подключены к клеммам аккумуляторной батареи.

ПРЕДУПРЕЖДЕНИЕ

Всегда держите аккумуляторную батарею заряженной. Хранение разряженной аккумуляторной батареи может нанести непоправимый вред батарее.

ПЕРИОДИЧЕСКОЕ ТЕХНИЧЕСКОЕ ОБСЛУЖИВАНИЕ И РЕГУЛИРОВКИ

Замена предохранителей

Главный предохранитель и коробка предохранителей, в которой размещены предохранители отдельных цепей, расположены под сиденьем водителя. (См. стр. 3-13).

ПРИМЕЧАНИЕ

Чтобы открыть доступ к предохранителю системы впрыска топлива, снимите крышку реле стартера, сняв ее вверх.

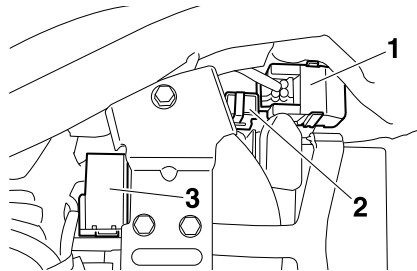

1. Крышка реле стартера
2. Главный предохранитель
3. Коробка предохранителей

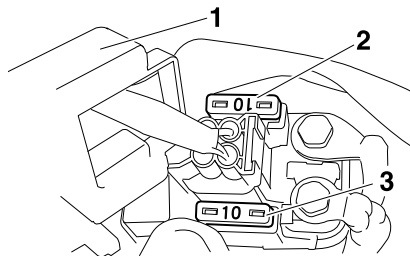

1. Крышка реле стартера
2. Запасной предохранитель
3. Предохранитель системы впрыска топлива

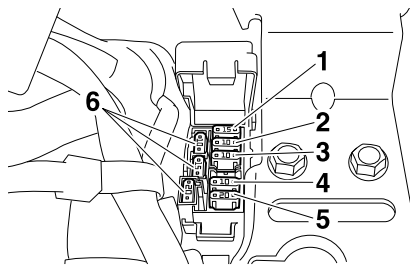

1. Предохранитель зажигания
2. Предохранитель системы сигнализации
3. Предохранитель стояночного освещения
4. Резервный предохранитель:
5. Предохранитель фары
6. Запасной предохранитель

Если предохранитель перегорел, замените его следующим образом.

1. Поверните ключ зажигания в положение «OFF» и отключите нужную электрическую цепь.
2. Снимите перегоревший предохранитель и установите новый предохранитель указанного номинала. **ПРЕДОСТЕРЕЖЕНИЕ!** Во избежание значительного повреждения электрической системы и опасности воспламенения не используйте предохранитель большего номинала, чем рекомендованный.

Номиналы предохранителей:

Главный предохранитель:

40,0 А

Предохранитель фар:

20,0 А

Предохранитель системы сигнализации:

10,0 А

Предохранитель зажигания:

15,0 А

Предохранитель стояночного освещения:

10,0 А

Предохранитель системы впрыска топлива:

10,0 А

Резервный предохранитель:

10,0 А

3. Поверните ключ зажигания в положение «ON» и включите электрическую цепь для проверки работоспособности устройства.

4. Если предохранитель сразу же перегорает снова, обратитесь к дилеру компании Yamaha для проверки электрической системы.

Замена лампы фары

Эта модель мотоцикла оборудована галогенной лампой. Если лампа фары перегорела, замените ее следующим образом.

ПРЕДУПРЕЖДЕНИЕ

Будьте осторожны, чтобы не повредить следующие детали:

- Лампа фары

Для того чтобы не загрязнить лампу жиром, не касайтесь стеклянной колбы лампы фары. В противном случае ухудшится прозрачность стекла, снизится световой поток лампы и сократится срок ее службы. Тщательно удалите следы грязи и отпечатки пальцев с лампы фары при помощи ткани, смоченной в спирте или растворителе.

- Рассеиватели фары

Не прикрепляйте тонирующую пленку или наклейки к рассеивателям фар.

Не используйте лампу фары большей мощности, чем рекомендовано.

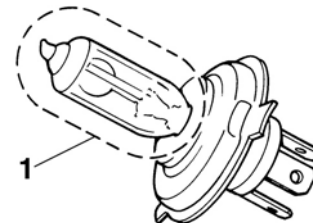

1. Не прикасайтесь к стеклянной колбе лампы.

1. Отверните винты и снимите блок фары.

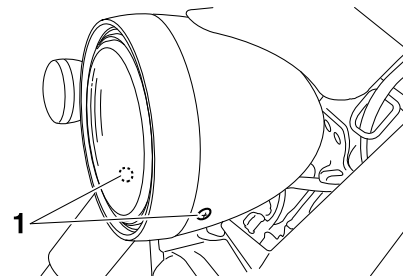

1. Винт

2. Отсоедините разъем фары, затем снимите крышку лампы.

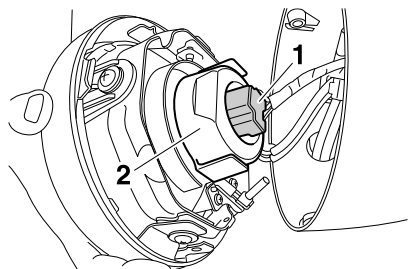

1. Разъем фары
2. Крышка лампы

3. Отсоедините держатель лампы фары, затем достаньте перегоревшую лампу.

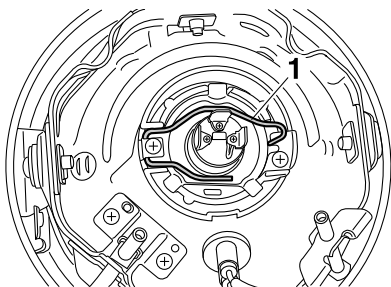

1. Держатель лампы фары

4. Поместите на место новую лампу фары, затем закрепите ее держателем лампы.
5. Установите крышку лампы фары, затем

присоедините разъем.
6. Установите блок фары, заверните винты.
7. При необходимости обратитесь к дилеру компании Yamaha для регулировки света фар.

Замена лампы заднего фонаря/стоп-сигнала

1. Отверните винты и снимите рассеиватель заднего фонаря/стоп-сигнала

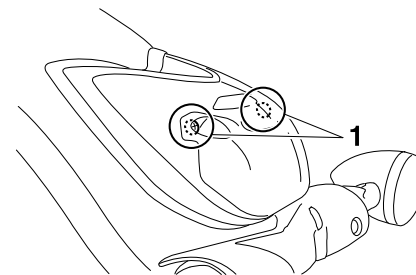

1. Винт

2. Нажмите перегоревшую лампу, поверните ее против часовой стрелки и снимите.

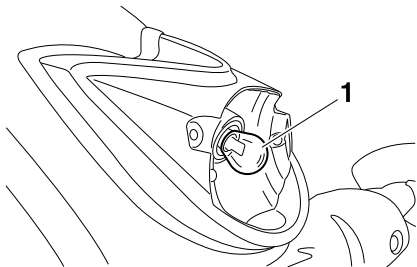

1. Лампа заднего фонаря/стоп-сигнала

3. Вставьте новую лампу в патрон, нажмите ее и поверните по часовой стрелке до упора.
4. Установите рассеиватель, заверните винты. **ПРЕДОСТЕРЕЖЕНИЕ:** Не следует чрезмерно сильно затягивать винты, чтобы не сломать рассеиватель.

Замена лампы сигнала поворота

1. Отверните винты и снимите рассеиватель сигнала поворота.

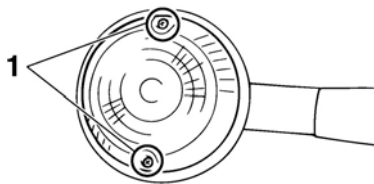

1. Винт

2. Нажмите на перегоревшую лампу, поверните ее против часовой стрелки и снимите.

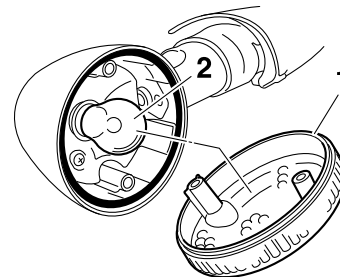

1. Рассеиватель сигнала поворота
2. Замена лампы сигнала поворота

3. Вставьте новую лампу в патрон, нажмите на нее и поверните по часовой стрелке до упора.
4. Установите рассеиватель, заверните винты. **ПРЕДОСТЕРЕЖЕНИЕ:** Не следует чрезмерно сильно затягивать винты, чтобы не сломать рассеиватель.

Замена лампы освещения номерного знака

1. Отверните гайки, снимите шайбы, резиновые уплотнители и снимите блок освещения номерного знака.

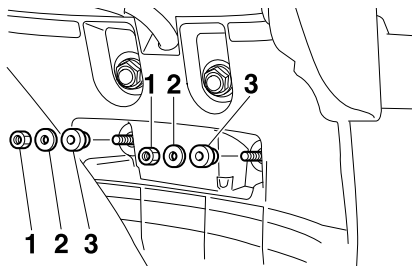

1. Гайка
2. Шайба
3. Резиновый уплотнитель

2. Отверните гайки, снимите шайбы и снимите рассеиватель фонаря освещения номерного знака.

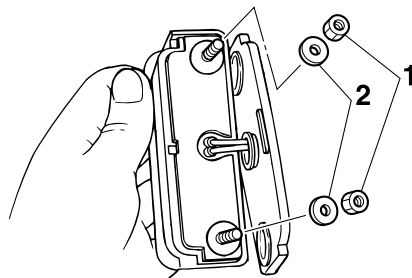

1. Гайка
2. Шайба

3. Снимите перегоревшую лампу, вытащив ее наружу.

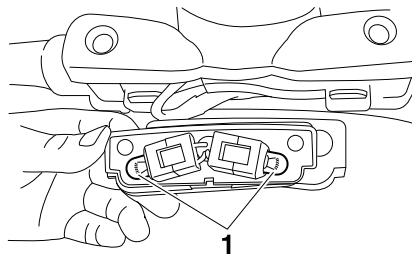

1. Лампа освещения номерного знака

4. Установите в патрон новую лампу.
5. Установите рассеиватель фонаря освещения номерного знака, установите шайбы и заверните гайки.

6. Установите блок освещения номерного знака, установите резиновые уплотнители, шайбы и заверните гайки.

EAU45221

Замена лампы вспомогательного освещения

Если лампа вспомогательного освещения перегорела, замените ее следующим образом.

1. Снимите блок фары. (См. стр. 6-27).
2. Снимите патрон (вместе с лампой) фонаря вспомогательного освещения, вытащив его наружу.

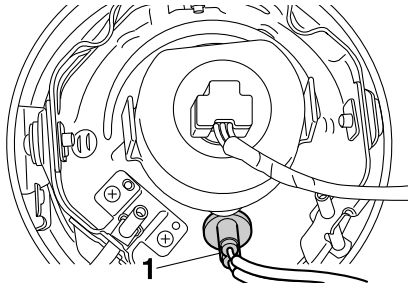

1. Патрон лампы вспомогательного освещения
3. Снимите перегоревшую лампу, вытащив ее наружу.

EAU24350

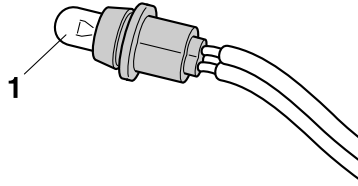

1. Лампа вспомогательного освещения
4. Установите в патрон новую лампу.
5. Установите патрон (вместе с лампой) вспомогательного освещения, нажав на него.
6. Установите блок фары.

Поднятие мотоцикла

Поскольку эта модель мотоцикла не оборудована центральной подножкой, при снятии переднего или заднего колеса, а также при выполнении другого технического обслуживания, требующего вертикального положения мотоцикла, соблюдайте изложенные ниже меры предосторожности. Перед началом технического обслуживания убедитесь, что мотоцикл находится в устойчивом ровном положении.

Для обслуживания переднего колеса

1. Закрепите заднюю часть мотоцикла при помощи подставки для мотоцикла. При отсутствии дополнительной подставки для мотоцикла установите домкрат под раму, впереди заднего колеса.
2. При помощи подставки для мотоцикла поднимите переднее колесо над землей.

Для обслуживания заднего колеса

Поднимите заднее колесо мотоцикла при помощи подставки для мотоцикла. При отсутствии дополнительной подставки для мотоцикла установите домкрат либо под каждую сторону рамы, впереди заднего колеса, либо под каждую сторону маятникового рычага.

Поиск и устранение неисправностей

Несмотря на проводимую компанией Yamaha перед отгрузкой с завода тщательную проверку мотоциклов, во время эксплуатации могут возникать неисправности. Любая неисправность, например, в топливной системе, системе зажигания или нарушение компрессии, может привести к затрудненному пуску двигателя и потере мощности.

В нижеприведенной схеме поиска и устранения неисправностей приведены простые и легковыполнимые операции для самостоятельной проверки жизненно важных систем мотоцикла. Однако в случае необходимости ремонта мотоцикла, обратитесь к дилеру компании Yamaha. Квалифицированные механики имеют все необходимые инструменты, навыки и знания, необходимые для грамотного технического обслуживания мотоцикла.

Используйте только оригинальные запасные части компании Yamaha. Суррогатные детали могут выглядеть так же, как и оригинальные запчасти компании Yamaha, однако, они часто хуже по качеству, имеют меньший срок службы, и их использование может привести к необходимости дорогостоящего ремонта.

ПРЕДОСТЕРЕЖЕНИЕ

При проверке топливной системы не следует курить. Проверьте, что поблизости нет искр и открытого пламени, в том числе запальных фитилей водонагревателей или отопительных котлов.

Бензин или пары бензина могут воспламениться или взорваться, это приведет к серьезным травмам или материальному ущербу.

Схема поиска и устранения неисправностей

1. Топливо

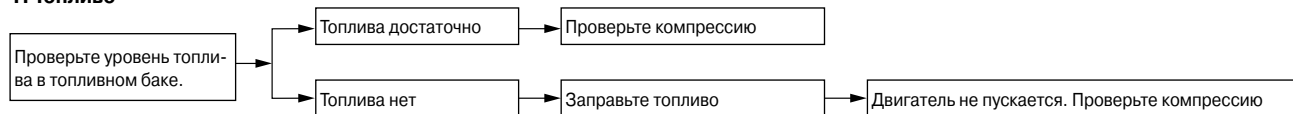

2. Компрессия

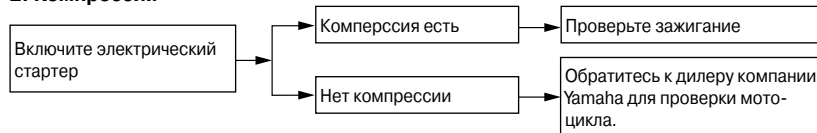

3. Зажигание

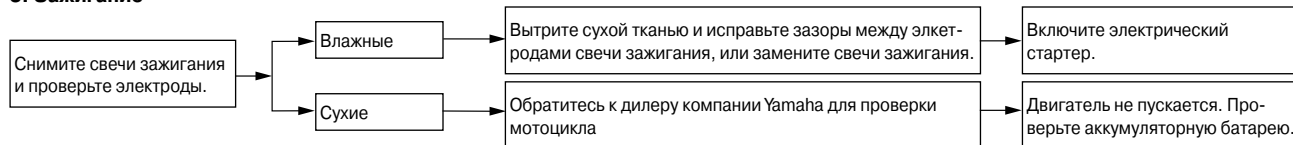

4. Аккумуляторная батарея

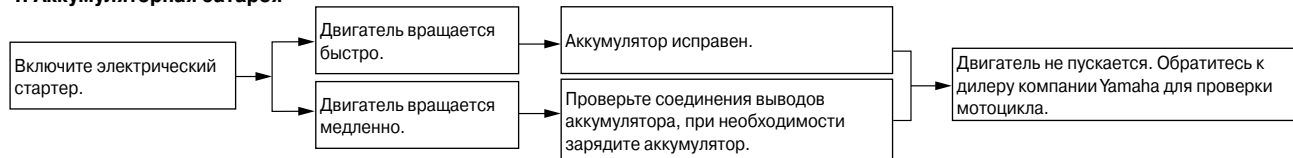

Предупреждение относительно матовой окраски

ПРЕДУПРЕЖДЕНИЕ

Некоторые модели оснащены деталями с матовой окраской. Перед чисткой мотоцикла следует проконсультироваться с дилером компании Yamaha, какие средства можно использовать для чистки. Применение для чистки таких деталей щеток, агрессивных химических веществ или чистящих составов поцарапает или повредит их поверхность. Также не следует наносить автомобильный воск на детали с матовой окраской.

Уход

В то время как открытая конструкция мотоцикла показывает привлекательность технических решений, она также делает его более уязвимым. Ржавчина и коррозия могут развиться даже при использовании высококачественных деталей. Ржавчина на выхлопной трубе незаметна на автомобиле, однако, она ухудшает общий внешний вид мотоцикла. Частый и правильный уход не только соответствует условиям гарантии, но он также сохраняет привлекательный внешний вид мотоцикла, увеличивает срок его службы и улучшает характеристики мотоцикла.

Перед чисткой

1. После того как двигатель остынет, закройте выходное отверстие глушителя пластиковым пакетом.
2. Проверьте, что все колпачки и крышки, а также электрические разъемы и соединители, включая колпачки свечей зажигания, плотно закреплены.
3. Очистите особенно стойкую грязь, например, масляные отложения на картере, при помощи обезжиривающего состава и щетки, однако, не следует использовать эти инструменты для чистки уплотнений, прокладок, приводного ремня и осей колес. Обязательно смойте грязь и обезжиривающее средство водой.

Чистка

ПРЕДУПРЕЖДЕНИЕ

- Не следует использовать агрессивные кислотные очистители колес, особенно для колес со спицами. Если такие вещества используются для чистки трудноудаляемой грязи, не оставляйте очиститель на обрабатываемой поверхности сколько-нибудь дольше, чем указано в инструкции. Кроме того, тщательно промойте поверхность водой, немедленно высушите ее, затем нанесите спрей для защиты от коррозии.
 - Неправильная чистка может повредить пластмассовые детали (такие как обтекатели, панели, ветровое стекло, рассеиватели фар, стекла измерителей и т.д.) и глушители. Для чистки пластмассовых деталей пользуйтесь только мягкой, чистой тканью или губкой. Однако если пластмассовые детали не удается тщательно очистить водой, можно использовать разбавленное водой мягкое моющее средство.
-

Следует смыть все остатки моющего средства большим количеством воды, поскольку моющее средство вредно действует на пластмассовые детали.

- Не используйте для чистки пластмассовых деталей агрессивные химические вещества. Не пользуйтесь тканью или губкой, которые применялись для агрессивных или абразивных чистящих веществ, растворителей или разбавителей, топлива (бензина), средств для удаления ржавчины или ингибиторов, тормозной жидкости, антифриза или электролита.
- Не используйте мойки высокого давления или парочистители, поскольку они приводят к просачиванию воды и разрушению в следующих местах: уплотнениях (подшипников ступиц колес и маятникового рычага, вилки и тормозов), электрических деталях (разъемах, соединителях, приборах, переключателях и фонарях), шлангах сапунов и вентиляционных отверстиях.
- Для мотоциклов, оборудованных ветровым стеклом: не используйте агрессивные очистители или грубые губки, поскольку они приводят к царапинам и матовости. Некоторые

чистящие составы для пластмасс могут оставлять царапины на ветровом стекле. Проверьте очиститель на небольшом скрытом участке ветрового стекла, чтобы убедиться, что он не оставляет следов. Если ветровое стекло поцарапано, после мытья используйте качественный состав для полировки пластика.

После обычного использования

Смойте грязь теплой водой, мягким моющим средством при помощи чистой, мягкой губки, затем тщательно промойте чистой водой. В труднодоступных местах пользуйтесь зубной щеткой или щеткой для мытья бутылок. Особенно стойкую грязь и насекомых легче очистить, если перед чисткой на несколько минут накрыть поверхность влажной тканью.

После поездки под дождем, около берега моря или по посыпанным солью дорогам

Поскольку морская соль и соль, которой посыпают дороги зимой, чрезвычайно коррозионно активны в сочетании с водой, после каждой поездки под дождем, около моря или по посыпанным солью дорогам, выполните следующие действия.

ПРИМЕЧАНИЕ

Соль, которой посыпали дороги зимой, может оставаться до весны.

1. После остывания двигателя вымойте мотоцикл холодной водой с мягким моющим средством.

ПРЕДУПРЕЖДЕНИЕ: Не используйте горячую воду, поскольку она усиливает коррозионное действие соли.

2. Для предотвращения коррозии, после того как мотоцикл высохнет, нанесите спрей для защиты от коррозии на все металлические поверхности, включая хромированные и никелированные.

После чистки

1. Вытрите мотоцикл замшей или впитывающей тканью.
2. При помощи полироли для хрома придайте глянец хромированным деталям, а также деталям из алюминия и нержавеющей стали, включая выхлопную систему. (Полировкой можно устранить даже термически вызванную потерю цвета деталей выхлопной системы из нержавеющей стали.)
3. Для предотвращения коррозии нанесите спрей для защиты от коррозии на все металлические поверхности, включая хромированные и никелированные.

4. Для удаления оставшихся загрязнений используйте масло в аэрозольной упаковке в качестве универсального очистителя.
5. Подкрасьте мелкие дефекты лакокрасочного покрытия, вызванные камнями и т.д.
6. Нанесите защитный воск на все окрашенные и хромированные поверхности. Не используйте комбинированные автомобильные очистители-полироли, многие из них содержат абразивные вещества, которые могут повредить лакокрасочное или защитное покрытие.
7. Дайте мотоциклу полностью высохнуть, прежде чем поставить его на хранение или накрыть.

ПРЕДОСТЕРЕЖЕНИЕ

Загрязнения на деталях тормозных механизмов или шинах могут вызвать потерю управления.

- Проверьте, что на деталях тормозных механизмов и шинах нет масла или воска.
- При необходимости очистите тормозные диски и накладки тормозных колодок стандартным очистителем для тормозных дисков или ацетоном, и вымойте шины теплой водой с мягким моющим средством. Перед ездой на высоких скоростях проверьте эффективность торможения

мотоцикла и его поведение на поворотах.

ПРЕДУПРЕЖДЕНИЕ

- **Защитный спрей или защитный воск наносите умеренно, излишки следует вытереть.**
- **Не наносите защитное масло или воск на приводной ремень.**
- **Не наносите масло или воск на резиновые или пластмассовые детали, вместо этого обрабатывайте их подходящим средством для ухода.**
- **Не следует применять абразивные полирующие составы, поскольку они стирают лакокрасочное покрытие.**

ПРИМЕЧАНИЕ

- Проконсультируйтесь с дилером компании Yamaha, какие средства можно использовать.
- Мойка мотоцикла, дождливая погода и влажный климат могут вызвать запотевание рассеивателей фар. Для того чтобы удалить влагу с рассеивателей, на короткое время включите фары.

Хранение

Краткосрочное

Мотоцикл следует хранить в прохладном, сухом месте. При необходимости защитите мотоцикл от пыли чехлом с отверстиями для вентиляции.

ПРЕДУПРЕЖДЕНИЕ

- **Хранение мотоцикла в плохо вентилируемом помещении или накрытие влажного мотоцикла брезентом позволит воде и влажности скапливаться внутри и вызывать ржавчину.**
- **Для предотвращения коррозии не следует хранить мотоцикл в сырых подвалах, конюшнях (вследствие наличия аммиака) и местах, где хранятся концентрированные химикаты.**

Долгосрочное

Перед тем как оставить мотоцикл на хранение в течение нескольких месяцев:

1. Выполните все указания раздела «Уход» настоящей главы.
2. Наполните топливный бак и добавьте стабилизатор топлива (при наличии), чтобы предотвратить коррозию топливного бака и ухудшение качества топлива.

3. Для защиты от коррозии цилиндров, поршневых колец и т. д., выполните следующие действия.
 - a. Снимите колпачки свечей зажигания и свечи зажигания.
 - b. Залейте чайную ложку моторного масла в каждое отверстие свечи зажигания.
 - c. Установите колпачки свечей зажигания на свечи зажигания, затем положите свечи зажигания на головку цилиндров так, чтобы электроды были заземлены. (Это уменьшит искрение во время выполнения следующего шага).
 - d. Несколько раз проверните двигатель стартером. (При этом стенки цилиндров смажутся маслом).
ПРЕДОСТЕРЕЖЕНИЕ! Во избежание повреждений или травм от искрения, во время вращения двигателя стартером следует заземлить электроды свечей зажигания.
 - e. Снимите колпачки свечей зажигания со свечей зажигания, затем установите свечи зажигания и колпачки свечей зажигания.
4. Смажьте все тросы управления и шарниры всех рычагов и педалей, а также боковой/центральной подножки.
5. Проверьте и, при необходимости, доведите давления воздуха в шинах до рекомендованного, затем поднимите мотоцикл так, чтобы оба его колеса были оторваны от земли. Или же каждый месяц слегка проворачивайте колеса, чтобы предотвратить шины от повреждения в одном месте.
6. Закройте выходное отверстие глушителя пластиковым пакетом, чтобы препятствовать попаданию в него влаги.
7. Снимите аккумуляторную батарею и полностью зарядите ее. Аккумуляторную батарею следует хранить в прохладном, сухом месте и подзаряжать раз в месяц. Не следует хранить аккумуляторную батарею в чрезмерно холодном или жарком месте [при температуре ниже 0°C или выше 30°C]. Дополнительную информацию относительно хранения аккумуляторной батареи смотрите на стр. 6-24.

ПРИМЕЧАНИЕ

Перед постановкой мотоцикла на хранение выполните весь необходимый ремонт.

ТЕХНИЧЕСКИЕ ХАРАКТЕРИСТИКИ

Размеры:

Габаритная длина:
2435 мм
Габаритная ширина:
1000 мм
Габаритная высота:
1080 мм
Высота сиденья:
675 мм
Колесная база:
1685 мм
Дорожный просвет:
145 мм
Минимальный радиус поворота:
3500 мм

Вес:

С маслом и топливом:
278,0 кг

Двигатель:

Тип двигателя:
С воздушным, 4-тактный, SOHC (Один распредел вал верхнего расположения)
Расположение цилиндров:
V-образный, 2-цилиндровый
Рабочий объем двигателя:
942,0 см³
Диаметр цилиндра и ход поршня:
85,0 x 83,0 мм
Степень сжатия:
9.00 : 1
Система запуска двигателя:
Электрический стартер
Система смазки:

С масляным картером

Моторное масло:

Тип:
SAE 10W-30, SAE 10W-40, SAE 10W-50, SAE15W-40, SAE20W-40 или SAE 20W-50

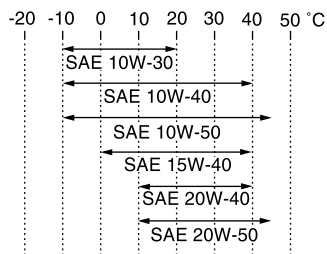

Рекомендованный сорт моторного масла:
Сорт SG или выше по стандарту API, MA по стандарту JASO

Количество моторного масла:

Без замены картриджа масляного фильтра:
3.70 л
С заменой картриджа масляного фильтра:
4.00 л

Воздушный фильтр:

Элемент воздушного фильтра:
Элемент из покрытой маслом бумаги

Топливо:

Рекомендованное топливо:
Стандартный, только неэтилированный бензин
Объем топливного бака:

17,0 л
Резервный объем топлива:
3,0 л

Впрыск топлива:

Корпус дроссельной заслонки:
Тип/количество:
ACW35/1
Свечи зажигания:
Изготовитель/марка:
NGK/CPR7EA-9
Зазор между электродами свечи зажигания:
0,8-0,9 мм

Сцепление:

Тип сцепления:
Влажное, многодисковое

Трансмиссия:

Первичная система редукции:
Цилиндрическая шестерня
Первичное передаточное отношение:
72/43 (1,674)
Вторичная система редукции:
Приводной ремень
Вторичное передаточное отношение:
70/30 (2,333)
Тип трансмиссии:
5-скоростная с постоянным зацеплением
Управление:
Управление левой ногой
Передаточное отношение:
1-я передача:
46/15 (3,067)

2-я передача:
33/16 (2,063)

3-я передача:
30/19 (1,579)

4-я передача:
34/27 (1,259)

5-я передача:
25/24 (1,042)

Шасси:

Тип рамы:
Double cradle

Угол продольного наклона оси поворота:
32.10°

Колея:
145,0 мм

Передняя шина:

Тип:
Бескамерная

Размер:
130/70-18M/C 63H

Изготовитель/марка:
BRIDGESTONE/EXEDRA G721 J

Изготовитель/марка:
DUNLOP/D404F

Задняя шина:

Тип:
Бескамерная

Размер:
170/70B16M/C 75H

Изготовитель/марка:
BRIDGESTONE/EXEDRA G722 J

Изготовитель/марка:
DUNLOP/K555

Нагрузка:

Максимальная нагрузка:
210 кг

(Общий вес водителя, пассажира, груза и дополнительного оборудования)

Давление воздуха в шинах (измеряется на холодных шинах):

Нагрузка:
0-90 кг

Передняя:
225 кПа

Задняя:
250 кПа

Нагрузка:
90-210 кг

Передняя:
225 кПа

Задняя:
250 кПа

Переднее колесо:

Тип колеса:
Литое колесо

Размер обода:
18M/C x MT3.50

Заднее колесо:

Тип колеса:
Литое колесо

Размер обода:
16M/C x MT4.50

Тормозной механизм переднего колеса:

Тип:
Однодисковый тормоз

Управление:

Управление правой рукой
Рекомендованная тормозная жидкость:
DOT 4

Тормозной механизм заднего колеса:

Тип:
Однодисковый тормоз

Управление:
Управление правой ногой

Рекомендованная тормозная жидкость:
DOT 4

Передняя подвеска:

Тип:
Телескопическая вилка

Тип пружины/амортизатора:
Винтовая пружина/масляный амортизатор

Ход колеса:
135,0 мм

Задняя подвеска:

Тип:
Маятниковый рычаг

Тип пружины/амортизатора:
Винтовая пружина/масляный амортизатор

Ход колеса:
110,0 мм

Электрическая система:

Система зажигания:
TCI (цифровая)

Система зарядки:
Генератор переменного тока

Аккумуляторная батарея:

Модель:
YTZ14S

ТЕХНИЧЕСКИЕ ХАРАКТЕРИСТИКИ

Напряжение, емкость:

12 В, 11,2 А × час

Фары:

Тип лампы:

Галогеновая лампа

Напряжение лампы, мощность × количество:

Фары:

12 В, 60/55 Вт × 1

Лампа заднего фонаря/стоп-сигнала:

12 В, 5,0/21,0 Вт × 1

Лампы переднего сигнала поворота:

12 В, 21,0 Вт × 1

Лампы заднего сигнала поворота:

12 В, 21,0 Вт × 2

Подсветка приборов:

Светодиод

Индикаторная лампа включения нейтральной передачи:

Светодиод

Индикаторная лампа включения дальнего света фар:

Светодиод

Сигнальная лампа уровня масла:

Светодиод

Индикаторная лампа сигнала поворота:

Светодиод

Сигнальная лампа уровня топлива:

Светодиод

Сигнальная лампа неисправности двигателя:

Светодиод

Индикаторная лампа системы иммобилайзера:

Светодиод

Предохранители:

Главный предохранитель:

40,0 А

Предохранитель фар:

20,0 А

Предохранитель системы сигнализации:

10,0 А

Предохранитель зажигания:

15,0 А

Предохранитель стояночного освещения:

10,0 А

Предохранитель системы впрыска топлива:

10,0 А

Резервный предохранитель:

10,0 А

EAU26351

Идентификационные номера

Запишите идентификационный номер ключа, идентификационный номер транспортного средства и информацию таблички с обозначением модели в предоставленные ниже поля для справок на случай угона мотоцикла.

ИДЕНТИФИКАЦИОННЫЙ НОМЕР КЛЮЧЕЙ:

9 ИДЕНТИФИКАЦИОННЫЙ НОМЕР ТРАНСПОРТНОГО СРЕДСТВА:

ИНФОРМАЦИЯ ТАБЛИЧКИ С ОБОЗНАЧЕНИЕМ МОДЕЛИ:

EAU26381

Идентификационный номер ключа

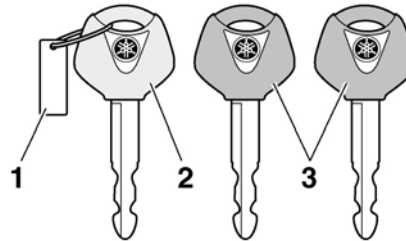

1. Идентификационный номер ключа
2. Ключ для перерегистрации кода (с красной головкой)
3. Стандартные ключи (с черной головкой)

Идентификационный номер ключа выштампован на бирке ключа. Запишите этот номер в предоставленное поле.

EAU26400

Идентификационный номер транспортного средства

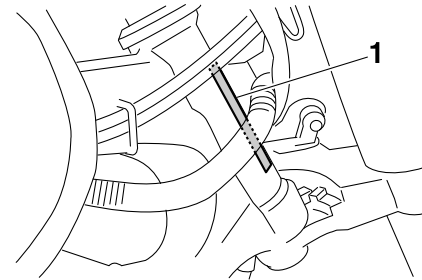

1. Идентификационный номер транспортного средства

Идентификационный номер транспортного средства выштампован на правой части рулевой колонки. Запишите этот номер в предоставленное поле.

ПРИМЕЧАНИЕ

Идентификационный номер транспортного средства используется для идентификации мотоцикла и может использоваться для регистрации мотоцикла в регистрирующем органе вашего региона.

ИНФОРМАЦИЯ ДЛЯ ПОТРЕБИТЕЛЯ

Табличка с обозначением модели

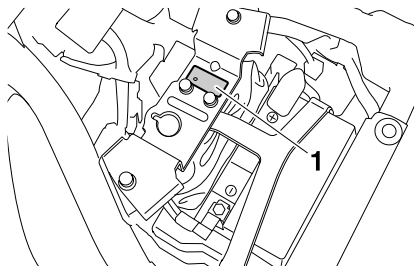

1. Табличка с обозначением модели

Табличка с обозначением модели прикреплена к раме под сиденьем водителя. (См. стр. 3-13). Запишите информацию с этой таблички в предоставленное поле. Эта информация понадобится при заказе запасных частей у дилера компании Yamaha.

А	Аккумуляторная батарея.....6-24	Индикаторная лампа сигнала поворота.....3-3	Н	Набор инструментов.....6-1
Б	Боковая подножка.....3-16	Индикаторная лампа системы иммобилайзера.....3-4		Натяжение приводного ремня.....6-18
	Боковая подножка, проверка и смазка.....6-22	Индикаторные и сигнальные лампы.....3-3	О	Обкатка двигателя.....5-3
В	Выключатель аварийной сигнализации.....3-8	Информация по технике безопасности.....1-1		Обороты холостого хода двигателя, проверка.....6-11
	Выключатель звукового сигнала.....3-8	К	П	Панель, снятие и установка.....8-6
	Выключатель останова двигателя.....3-8	Каталитический нейтрализатор.....3-12		Парковка.....5-4
	Выключатель стоп-сигнала заднего тормоза, регулировка.....6-16	Колеса.....6-14		Педаль переключения передач.....3-9
Д	Держатель шлема.....3-14	Колодки тормоза переднего и заднего колеса, проверка.....6-16		Переключатель «RESET».....3-9
З	Зазор клапанов.....6-12	Крышка топливного бака.....3-10		Переключатель «SELECT».....3-8
	Задняя подвеска, смазка.....6-22	Л		Переключатель кратковременного включения фар.....3-8
	Замок зажигания/замок рулевого управления.....3-2	Лампа вспомогательного освещения, замена.....6-31		Переключатель указателей поворота.....3-8
И	Идентификационный номер ключа.....9-1	Лампа заднего фонаря/стоп-сигнала, замена.....6-28		Переключение передач.....5-2
	Идентификационный номер транспортного средства.....9-1	Лампа освещения номерного знака, замена.....6-30		Педали тормоза и сцепления, проверка и смазка.....6-21
	Идентификационные номера.....9-1	Лампа фары, замена.....6-27		Педаль тормоза.....3-10
	Индикаторная лампа включения нейтральной передачи.....3-3	М		Передняя вилка, проверка.....6-23
	Индикаторная лампа дальнего света фар.....3-3	Матовая окраска, осторожно.....7-1		Переключатель света фар.....3-8
		Многофункциональная приборная панель.....3-4		Поднятие мотоцикла.....6-31
		Моторное масло и картридж масляного фильтра.....6-7		Подшипники ступицы колеса, проверка.....6-24
				Поиск и устранение неисправностей.....6-32
				Предохранители, замена.....6-26
				Пуск двигателя.....5-1
				Пусковой переключатель.....4-8

УКАЗАТЕЛЬ

Р

Расположение деталей	2-1
Расход топлива, советы по уменьшению	5-3
Рулевое управление, проверка	6-23
Рулевые переключатели	3-7
Ручка и трос дроссельной заслонки, проверка и смазка	6-20
Рычаг сцепления	3-9
Рычаг тормоза	3-10
Рычаги тормоза и сцепления, проверка и смазка	6-21

С

Свечи зажигания, проверка	6-6
Свободный ход рычага сцепления, регулировка	6-14
Свободный ход рычага тормоза, регулировка	6-15
Свободный ход троса дроссельной заслонки, проверка	6-12
Сигнальная лампа неисправности двигателя	3-4
Сигнальная лампа уровня масла	3-3
Сигнальная лампа уровня топлива	3-4
Сиденье водителя	3-13
Система выключения цепи зажигания	3-16
Система иммобилайзера	3-1
Схема поиска и устранения неисправностей	6-33

Т

Табличка с информацией о модели	9-2
Технические характеристики	8-1
Техническое обслуживание и смазка, периодичность	6-3
Техническое обслуживание, система снижения токсичности выхлопа	6-2
Топливо	3-11
Тормозная жидкость, замена	6-18

У

Узел амортизатора, регулировка	3-14
Уровень тормозной жидкости, проверка	6-17
Уход	7-1

Х

Хранение	7-3
----------------	-----

Ш

Шины	6-12
------------	------

Э

Элемент воздушного фильтра, замена	6-11
---	------

