

1. Предисловие

Поздравляем Вас с покупкой мотоцикла ВМ (Би-Эм), модели ENDURO/MOTARD 200/250. При изготовлении настоящих моделей мотоцикла использованы самые прогрессивные технологии, тем самым обеспечивается его надежная работа, удобство в эксплуатации, новый стиль и дизайн. Поездка на мотоцикле одно из самых захватывающих мероприятий. Перед поездкой на мотоцикле внимательно прочитайте данное руководство.

Данное руководство предлагает правильные меры по обслуживанию и поддержанию в надлежащем виде мотоцикла.

Следование всем инструкциям и требованиям способствует длительной, безаварийной эксплуатации вашего мотоцикла.

Квалифицированный персонал в отделах продаж наших дилеров и сервисных центрах уполномочен производить гарантийное и сервисное обслуживание Вашего мотоцикла.

Примечание

Мотоцикл моделей ENDURO/MOTARD прошел сертификацию на соответствие Технического регламента о безопасности колесных транспортных средств. Конструкция мотоцикла полностью отвечает нормам по безопасности и предельного содержания вредных веществ в отработавших газах.

Содержание

1. Предисловие.....	1
2. Важные предостережения	4
3. Предупреждения и общая информация.....	5
3.1 Меры предосторожности для водителей	5
4. Месторасположения идентификационных номеров	7
5. Месторасположение деталей.....	8
5.1 Устройство руля	8
5.2 Левая сторона	8
5.3 Правая сторона	8
6. Управление.....	9
7. Использование топлива и масла.....	17
7.1 Топливо.....	17
7.2 Масло для двигателя	17
8. Обкатка вашего мотоцикла	18
8.1 Максимальная скорость	18
8.2 Меняйте обороты двигателя	18
8.3 Постоянные низкие обороты двигателя	18
8.4 Масло должно циркулировать по всему двигателю до поездки	19
9. Проверка перед поездкой	20
10. Основные правила при езде.....	21
10.1 Запуск двигателя.....	21
10.2 Движение	22
10.3 Поездка на наклонной поверхности.....	23
10.4 Сигналы торможения и остановки	24
11. Проверка и обслуживание	25
11.1 График обслуживания	26
11.2 График смазывания:.....	27

11.3	Масло для двигателя	29
11.4	Тормоза	30
11.5	Замена ламп	34
11.6	Воздушный фильтр	35
11.7	Карбюратор	35
11.8	Регулировка сцепления	36
11.9	Регулировка натяжения цепи	36
11.10	График обслуживания спиц колеса	37
11.11	Шина	38
12.	Способы устранения загрязнения	39
12.1	Устранение неисправностей	40
13.	Способы хранения	45
13.1	Мотоцикл	45
13.2	Топливо	45
13.3	Батарея	45
13.4	Шины	46
14.	Список параметров (QM200GY/QM250GY)	47
15.	Электрическая схема	50
16.	Положение о гарантии	51
16.1	Сервисный лист	54
16.2	Гарантийный талон покупателя	55
16.3	Гарантийный талон продавца	57
16.4	Регистрационная карта	59

2. Важные предостережения

Информация об обкатке мотоциклов.

Первые 1000 км пробега являются важнейшим этапом на протяжении всего срока эксплуатации вашего мотоцикла. В течение этого периода, надлежащая эксплуатация вашего мотоцикла не только продлит срок использования вашего мотоцикла, но и сделают его лучше. Поверхности сопрягаемых деталей будут притерты.

Осторожные и аккуратные приемы эксплуатации во время обкатки гарантируют безопасную езду и нормальную работу вашего мотоцикла. Особое внимание следует обратить на мероприятия, которые предотвратят перегрев двигателя. Обратитесь к разделу «Обкатка мотоцикла» и выполняйте все его рекомендации.

Пожалуйста, тщательно изучите данное руководство и внимательно следуйте всем предостережениям и инструкциям.

Термины

Термины «Предупреждение», «Предостережение», «Внимание» используется в этом руководстве, чтобы обратить внимание на важную информацию. Тщательно читайте эти разделы.

▲ Предупреждение

Инструкции относительно безопасности водителя. Несоблюдение этих инструкций может привести к травмам водителя или дорожным происшествиям.

⚠ Предостережение

Инструкции, касающиеся защиты мотоцикла. Пренебрежение этими инструкциями или мерами может привести к повреждениям вашего мотоцикла.

📌 Внимание

Инструкции относительно обслуживания мотоцикла или объяснения другой важной информации.

3. Предупреждения и общая информация

3.1 Меры предосторожности для водителей

Езда на мотоцикле это большое удовольствие. Ради Вашего благополучия, пожалуйста, соблюдайте правила дорожного движения и следуйте всем инструкциям, а также выполняйте пять нижеследующих правил:

3.1.1 Использование шлема безопасности

Безопасная поездка на мотоцикле начинается с использования шлема, который является очень важным аксессуаром для водителя. Высококачественный шлем безопасности - первый защитный инструмент водителя, так как наиболее опасные несчастные случаи это травмы головы. Пожалуйста, используйте шлем оснащенный специальным защитным стеклом при езде на вашем мотоцикле.

3.1.2 Знакомство с устройством мотоцикла

Ваш навык водителя и знание устройства мотоцикла являются залогом безопасной езды. Практикуйтесь в специально отведённых местах, где нет движения другого транспорта.

3.1.3 Знание Вашего ограничения скорости

Скорость движения выбирается согласно состоянию дороги, вашему навыку езды и погоде. Знание ограничения скорости помогает избежать несчастных случаев.

3.1.4 Использование удобной одежды

Свободная и неудобная одежда может сделать поездку на мотоцикле опасной для Вас. Поездка в обычной одежде может мешать вашим ногам и не дает свободно двигаться. Перчатки, специальная мотоциклетная одежда и шлем показывают, что Вы квалифицированный водитель. Используйте высоко качественную одежду, плотно подогнанную по вашей фигуре.

3.1.5 Внимание во время езды по мокрой дороге

Нужно быть особо осторожным при езде на мотоцикле во время дождя. Имейте в виду, что тормозной путь на мокрой дороге длиннее, чем сухой дороге. Избегая мест на дороге покрытых маслом, краской, грязью, Вы предотвратите скольжение. Никогда не поворачивайте мотоцикл резко во время разгона. Будьте осторожны, проезжая через железнодорожные пути и мосты и т.д., необходимо ехать на достаточном расстоянии от впереди идущих транспортных средств, чтобы не столкнуться при экстренном торможении.

4. Месторасположения идентификационных номеров

- 1 Номер Шасси
- 2 Расположение VIN таблички
- 3 Номер двигателя

Номера рамы и двигателя требуются, когда мотоцикл регистрируется. Номера также нужны при заказе некоторых частей или для получения специальных услуг от нашей компании или уполномоченных дилеров. Идентификационный номер отпечатан на вертикальной трубе рамы по оси руля с правой стороны и табличке изготовителя.

Номер двигателя отпечатан на левой стороне картера.

На табличке изготовителя, расположенной на вертикальной трубе рулевого вала слева, указаны информация об изготовителе и основные параметры этой модели мотоцикла.

Пожалуйста, записывайте серийные номера ниже для будущей ссылки.

Номер рамы _____

Номер двигателя _____

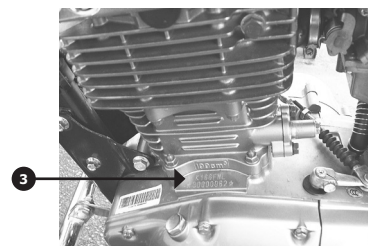
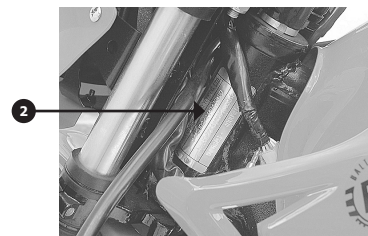
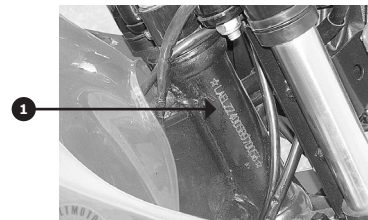

5. Месторасположение деталей

5.1 Устройство руля

- 1 Рычаг управления сцеплением
- 2 Левый рулевой переключатель
- 3 Спидометр
- 4 Ключ зажигания
- 5 Тахометр
- 6 Правый рулевой переключатель
- 7 Дроссель
- 8 Рычаг переднего тормоза
- 9 Зеркало заднего обзора

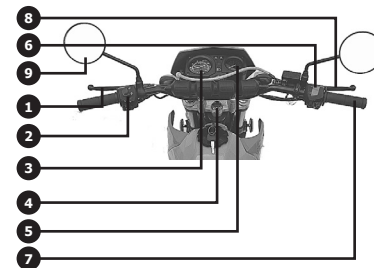

5.2 Левая сторона

- 1 Краник топливного бака
- 2 Карбюратор
- 3 Рычаг переключения передач
- 4 Боковая опора

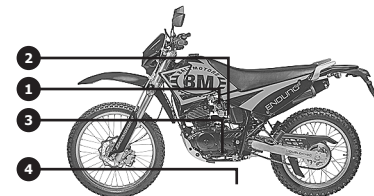

5.3 Правая сторона

- 1 Педаль заднего тормоза
- 2 Рычаг кик-стартера
- 3 Свеча зажигания

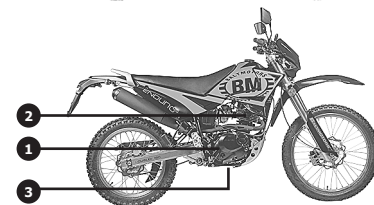

6. Управление

6.3.1 Ключ зажигания

В комплекте с мотоциклом прилагается два идентичных взаимозаменяемых ключа.

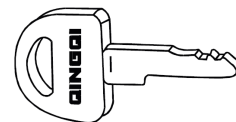

6.3.2 Панель приборов

1 Одометр

Показывает общий пробег мотоцикла в км.

2 Спидометр

Используется для показания скорости (в км/ч).

3 Индикатор указателей поворотов

При включении рычага поворота направо, включается индикатор жёлтый с правой стороны, при включении рычага поворота налево, включается индикатор жёлтый с левой стороны.

4 Тахометр

Показывает обороты двигателя в об/мин.

5 Шкала показаний пробега

Шкала показаний пробега находится на одометре. Она используется в основном на короткие расстояния и служит для расчета удельного расхода бензина.

6 Кнопка сброса

Поворотом этой кнопки против часовой стрелки вы можете сделать сброс показаний одометра

7 Индикатор работы фары

Синий индикатор будет зажжён в случае включения дальнего света.

8 Индикатор состояния мотоцикла

В нейтральном положении **N** и состоянии включенной передачи. Зелёный свет будет зажжён, если рычаг переключения передач находится в нейтральном положении.

Этот индикатор показывает, какая передача включена. Всего пять положений рычага переключения передач и индикатор

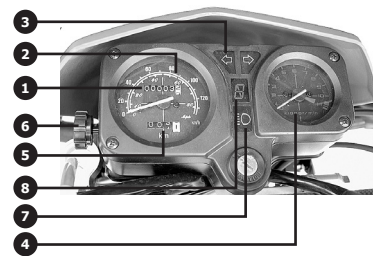

будет показывать соответствующий номер скорости. Когда рычаг переключения передач будет в нейтральном положении, индикатор будет показывать **N**.

6.3.3 Замок зажигания

Замок зажигания может находиться в трех позициях:

- ⊗ Позиция — электрическая цепь выключена.
- Позиция — электрическая цепь включена. Нахождение в данной позиции означает, что двигатель может быть запущен. Невозможно вывести ключ зажигания в данном положении.
- 🔒 В данном положении руль заблокирован и повернут влево, при этом ключ вставляется в замок зажигания. Для блокировки вращайте руль до упора по часовой стрелке.

✍ **Внимание.**

Если руль заблокирован, толкать мотоцикл или ехать на нем запрещено. Возможна потеря устойчивости и опрокидывание.

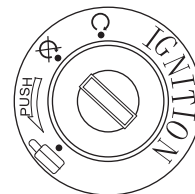



6.3.4 Левый переключатель руля

❶ **Выключатель дальнего и ближнего света**

Когда выключатель установлен на  — верхняя позиция, будет включен дальний свет передней фары, одновременно индикатор на приборной панели будет зажжен.

Когда переключатель установлен в положение  — нижняя позиция, передняя фара будет переключена на ближний свет.

❷ **Переключатель поворота**

При повороте установите переключатель в положении  (лево), левая лампа поворота должна загореться, если установлено в положении  (право), правая лампа должна загореться. После поворота, переместите выключатель в среднее положение, индикатор поворота должен погаснуть.

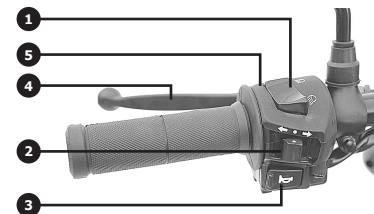

⚠ Предупреждение!

Если Вы хотите поменять полосу или направление движения, включите указатель поворота заранее.

3 Кнопка звукового сигнала

Нажмите эту кнопку, чтобы подать звуковой сигнал.

4 Рычаг сцепления

Нажмите этот рычаг, чтобы расцепить трансмиссию во время запуска двигателя или включения передачи. Включите сцепление, отжимая на рычаг от рукоятки руля.

5 Выключатель дальнего света

При необходимости короткого включения дальнего света используйте этот выключатель.

6.3.5 Правый переключатель руля

1 Рычаг переднего тормоза

Передний тормоз приводится в действие рычагом тормоза, который находится с правой стороны руля, путем медленного его прижатия к ручке управления воздушной заслонкой (дроссель). При нажатии рычага тормоза, лампа тормоза на заднем фонаре будет автоматически зажжена.

2 Выключатель двигателя

Этот выключатель, расположен сверху рулевого переключателя на правой стороне руля, выглядит как кнопка. Это кнопка, помещенная в центре платы. Когда она находится в положении , двигатель может быть запущен, при этом электрическая цепь замкнута.

Если выключатель установлен на , двигатель невозможно запустить. Это — аварийный выключатель и если перевести выключатель в это положение, то двигатель остановится сразу.

3 Переключатель осветительных приборов

Позиция:  передняя фара (ближний свет), передняя габаритная лампа, освещение панели приборов и задний фонарь будут зажжены.

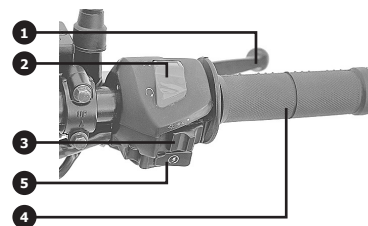

В положении $\rightarrow 00 \leftarrow$ горят стояночные огни. Для обозначения на стоянке вне дороги и ночью мотоцикла необходимо включить этот выключатель.

Положение: ● все приборы освещения выключены.

4 **Дроссель**

Дроссель используется для управления и контроля скорости вращения двигателя и соответственно скорости движения. Поверните его против часовой стрелки (к вам непосредственно), чтобы увеличить скорость, и наоборот, поворачивайте его по часовой стрелке, чтобы замедлить скорость вращения двигателя.

5 **Кнопка стартера**

Нажимая эту кнопку можно запустить двигатель. Для этого необходимо ключ зажигания перевести в положение \odot , рычаг переключения передач должен быть установлен в НЕЙТРАЛЬНОЕ положение для безопасности.

Внимание!

Кнопка стартера должна быть нажата не дольше, чем 5 секунд. Иначе чрезмерная нагрузка будет причиной того, что электропроводка и стартер нагреются. Если двигатель не был запущен после нескольких попыток, проверьте топливную систему и электрическую систему запуска (см. ПОИСК НЕИСПРАВНОСТЕЙ)

6.3.6 **Крышка топливного бака**

Для того чтобы открыть крышку бака, вставьте ключ зажигания и поверните его по часовой стрелке. Затем крышка вынимается вместе с ключом. Чтобы закрыть крышку, выровняйте ключ по стрелке и подтолкните его вниз, пока не услышите щелчок. Это означает, что бак закрыт. Выньте ключ.

① Уровень бензина, ② Заливная горловина для бензина

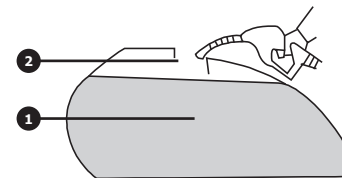
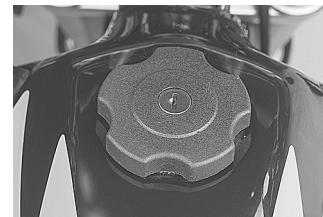

⚠ Предупреждение!

Бензобак не должен быть переполнен. Никогда не проливайте бензин на горячий двигатель.

Никогда не заливайте топливо выше горловины бензобака. Уровень бензина должен быть, как показано в рисунке. Иначе расширение бензина вследствие высокой температуры приведёт к его утечке.

Двигатель необходимо заглушить во время заправки, замок зажигания должен быть в положении .

Во время заправки запрещается курение!!!

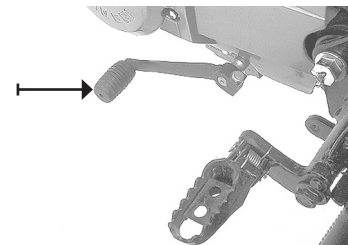

6.3.7 Рычаг переключения передач

Эта модель мотоцикла оборудована коробкой передач с пятью скоростями. Схема переключения рычага показано на рисунке картера. Рычаг имеет трещотку на валу. Это позволяет возвращаться в первоначальное положение после переключения скорости, что дает возможность включить следующую скорость. Нейтральная передача находится между первой и второй передачей. Из нейтрального положения нажмите на рычаг вниз и первая передача будет включена. Нажимая рычаг вверх, следующая передача будет включена. Когда вы переключаетесь с первой передачи на вторую или обратно переход через нейтральное положение делается без остановки. Если вы хотите переключить скорость в нейтральное положение, установите рычаг между первой и второй передачей.

⚠ Предостережение!

В нейтральном положении будет зажжён зелёный индикатор на панели приборов. Хотя индикатор зажжён, следует нажимать на рычаг управления сцеплением медленно, а так как необходимо убедиться, что система передач находится в нейтральном положении.

Прежде, чем включить более низкую передачу, Вы должны замедлить скорость мотоцикла. Перед тем, как выжимать сцепление, частота

вращения двигателя должна соответствовать переключаемой скорости. Это предотвратит износ трансмиссии и задней шины.

6.3.8 Педаль заднего тормоза ❶

При нажатии на эту педаль работает задний тормоз и лампа тормоза на заднем фонаре (стоп сигнал) будет автоматически зажжена.

6.3.9 Стойка боковая ❷

Этот мотоцикл оборудован боковой стойкой. Чтобы установить мотоцикл на боковой стойке, наступите ногой на рычаг боковой стойки, удерживая левой рукой руль, и тяните вниз боковую стойку до фиксирования, так чтобы мотоцикл был установлен на стойке.

⚠ Предостережение!

Для остановки мотоцикла на склоне, установите его переднюю часть в сторону подъема, чтобы избежать падения.

Также для предотвращения падения необходимо включить первую передачу.

⚠ Предупреждение!

Перед стартом проверьте, находится ли стойка в нормальном положении, если наблюдается неустойчивость в положении мотоцикла на стойке.

6.3.10 Рычаг кик-стартера

Некоторые модификации мотоцикла оборудованы рычагом кик-стартера для запуска двигателя.

⚠ Предупреждение!

После запуска двигателя проверьте, чтобы рычаг кик-стартера был в первоначальном положении.

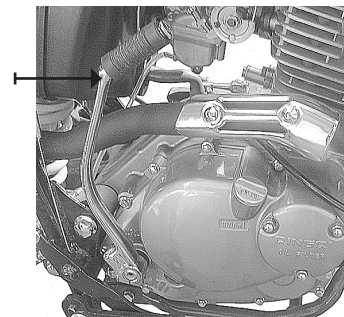
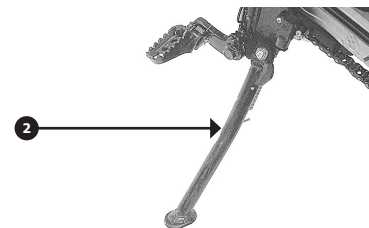
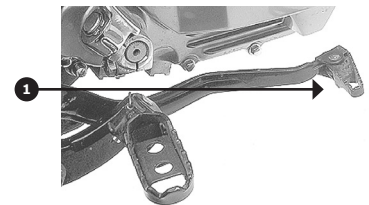

6.3.11 Замок блокировки руля ❶

Для того чтобы заблокировать руль, поверните руль налево, затем вставьте ключ с нажатием вниз и поверните его по часовой стрелке, до полной блокировки руля.

⚠ **Предостережение!**

Если руль заблокирован, нельзя толкать мотоцикл, так как он может потерять устойчивость.

6.3.12 Топливный кран ❷

Мотоцикл оборудован ручным краном с тремя положениями — ON, RESERVE и OFF.

В Положении ON ☰

При работе мотоцикла кран устанавливается в этом положении.

Бензин может поступать с помощью этого крана в карбюратор, когда рукоятка управления дросселем повернута.

В Положении RESERVE ☷

Если уровень топлива слишком низок, поверните рычаг на отметку RESERVE, чтобы обеспечить подачу 1,6 литра из резерва бака.

В Положении OFF ●

Установите рычаг в положение OFF после остановки двигателя.

⚠ **Предостережение!**

Если в положении ON или RESERVE возникли некоторые проблемы с запуском, возможно карбюратор переполнен и топливо находится в двигателе. Это может причинить серьезные повреждения двигателю при запуске.

☑ **Внимание!**

После того, как стрелка окажется на отметке RESERVE — это значит, что Вам необходимо долить бензин. Поверните отметку в положение ON после заправки.

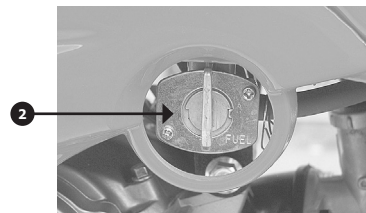
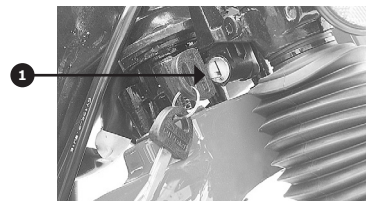

Топливный шланг:

В случае износа топливного шланга — замените его безотлагательно.

6.3.13 Система холодного запуска

Этот мотоцикл оборудован системой холодного запуска, которая делает запуск двигателя более легким. Установите рычаг заслонки холодного пуска (находится с левой стороны возле карбюратора) в самое низкое положение, чтобы запустить холодный двигатель. Как только двигатель запущен, поднимите рычаг заслонки наполовину, и позвольте двигателю прогреться. Когда двигатель приобретает нормальную рабочую температуру — установите рычаг заслонки в первоначальное положение.

Система холодного запуска работает, когда дроссельная заслонка полностью закрыта. Если дроссель поворачивается в течение периода прогрева, топливо будет поступать в двигатель через воздушную заслонку дросселя, вместо системы воздушной заслонки холодного запуска.

Когда двигатель находится в прогретом состоянии, не нужно использовать систему холодного запуска.

6.3.14 Отсек для инструмента

Отсек для инструмента располагается под сидением с левой стороны.

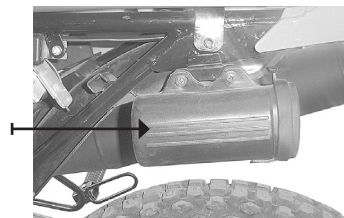
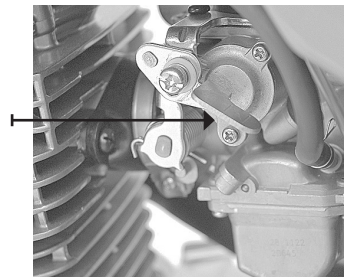

7. Использование топлива и масла

7.1 Топливо

Пожалуйста, используйте неэтилированный бензин. Если двигатель издает звук похожий на хлопок — возможно, Вы используете не тот тип топлива, замените его.

✍ **Внимание!**

Использование специально предназначенного бензина может продлить срок эксплуатации двигателя.

7.2 Масло для двигателя

Используйте высококачественное мотоциклетное масло для 4-х тактного двигателя, это увеличит срок эксплуатации двигателя. Рекомендованный класс масла — SE или SD в методике API (программного интерфейса приложения), чья вязкость SAE10W-40. Если это масло не доступно, пожалуйста, приобретайте масло, заменяемое согласно диаграммы.

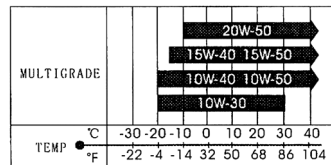

8. Обкатка вашего мотоцикла

В ПРЕДИСЛОВИИ мы отметили, что правильное управление мотоциклом способно продлить срок его эксплуатации. Эта глава рассказывает о правилах управления новым мотоциклом в период обкатки.

8.1 Максимальная скорость

Максимальные ограничения по оборотам вращения двигателя для нового мотоцикла в период обкатки составляют:
Первые 800 км — не более чем 5 000 оборотов в минуту
До 1 600 км — не более чем 7 500 оборотов в минуту
Свыше 1 600 км — не более чем 10 000 оборотов в минуту

8.2 Меняйте обороты двигателя

Обороты двигателя должна часто меняться, чтобы каждый компонент двигателя приобрел нагрузку (обкатку). Когда нагрузка будет отсутствовать, компоненты двигателя будут холоднее. Чтобы оптимизировать работу двигателя нужно дать возможность полной загрузки каждого компоненту при поездке, но при этом двигатель не должен быть перегружен.

8.3 Постоянные низкие обороты двигателя

Когда двигатель работает с постоянными низкими оборотами, его компоненты будут в порядке, но не будут приспособлены (притерты) хорошо в других режимах. Вы можете воздействовать на режим обкатки механизмов путем изменения оборотов, но при этом ограничения по скорости не должны быть превышены. В течение первых 1 600 км никогда поворачивайте дроссель на максимальную отметку.

8.4 Масло должно циркулировать по всему двигателю до поездки

После то, как двигатель был запущен, независимо от того холодный он или прогретый, дайте поработать двигателю 3–5 минут в режиме холостого хода, чтобы масло могло дойти до каждого важного компонента в двигателе.

Первое обслуживание должно быть сделано обязательно

Первое обслуживание после первых 1 000 км пробега имеет предельную важность для вашего мотоцикла. Во время обкатки все компоненты двигателя должны работать в нормальном режиме. Все необходимые регулировки, подтягивание и замена фильтрующих элементов должны быть сделаны вовремя.

После первых 1 000 км пробега своевременное обслуживание может продлить срок эксплуатации вашего мотоцикла.

Предостережение!

Обслуживание после первых 1 000 км пробега должно осуществляться в соответствии со СПИСКОМ операций по обслуживанию, содержащемся в этом руководстве. Обратите особое внимание на ПРЕДУПРЕЖДЕНИЕ и ПРЕДОСТЕРЕЖЕНИЕ в этом разделе.

9. Проверка перед поездкой

Перед началом поездки вашего мотоцикла каждый раз проверяйте нижеупомянутые пункты. Никогда не недооценивайте важность этих проверок.

Пункты	Проверка
Рулевое управление	1. Плавность.
	2. Гибкость.
	3. Никаких промешутов или провалов.
Освещение	Проверьте работу всех световых приборов — передней, задней, лампы — сигнал остановки, индикатора панели, сигнала поворота.
Масло	Уровень масла достаточный или нет.
Тормоз	1. Правильно ли отрегулирован свободный ход педали заднего тормоза, переднего тормоза.
	2. Нет ли замедленного реагирования тормозной системы.
Индикаторы	Лампы-индикаторы нейтральной передачи и уровня масла (или сигнала поворота).
Дроссель	1. Правильно ли отрегулирован свободный ход тросика дроссельной заслонки.
	2. Свободное вращение ручки газа и возврат в первоначальное положение.
Шины	1. Уровень давление воздуха
	2. Высота протектора шин.
	3. Никаких порезов или трещин
Сигнал	Нормальная работа
Сцепление	1. Правильно ли отрегулирован свободный ход.
	2. Плавность работы сцепления.
Топливо	Достаточно ли количества топлива для поездки.
Цепь	1. Регулировка натяжения.
	2. Смазана ли.

10. Основные правила при езде



10.1 Запуск двигателя

Проверьте, топливный кран должен находиться в положении «ON». Вставьте ключ зажигания в замок зажигания и поверните его по часовой стрелке в положение . Если передача находится в нейтральном режиме, нейтральный индикатор должен быть зажат.

Предостережение!

При запуске двигателя, рычаг переключения передач должен быть в нейтральном режиме и сцепление включено, водитель сидит на правильном положении.

10.1.1 Запуск двигателя в холодном состоянии

1. Ключ зажигания находится в позицию  OFF.
2. Используйте систему воздушной заслонки.
3. Нажмите рычаг кик-стартера два, три раза.
4. Поверните ключ зажигания в позицию  ON и нажмите резко ногой рычаг кик-стартера для запуска двигателя.

10.1.5 Запуск с электрического стартера

Поверните рычаг подсоса до конца. Заслонка закрыта. Нажмите на кнопку старта. Как только двигатель завелся, поверните рычаг воздушной заслонки (подсоса) наполовину назад и после прогрева двигателя верните рычаг в первоначальное положение. В холодную погоду, требуется больше времени, чтобы запустить двигатель.

10.1.6 Запуск двигателя в горячем состоянии:

1. Ключ зажигания в позиции  ON .
2. Поверните дроссель с $\frac{1}{8}$ на $\frac{1}{4}$ оборота.
3. Нажмите кнопку электрического старта или рычаг кик-стартера. Когда запускаете двигатель в горячем состоянии, система холодного пуска не используется.

▲ Предупреждение!

Никогда не запускайте двигатель в ограниченном пространстве с плохими условиями вентиляции. Угарный газ — смертелен!

⚠ Предостережение!

Никогда не позволяйте двигателю работать длительное время в стационарных условиях. Иначе двигатель может перегреться и заклинить.

10.2 Движение

Нажмите рычаг сцепления и подождите некоторое время. Включите первую передачу, нажатием рычага вниз. Крутите рукоятку привода дроссельной заслонки против часовой стрелки, отпускайте рычаг сцепления медленно и постепенно. Когда сцепление начнет работать, мотоцикл поедет.

В момент переключится на более высокую передачу, сбросьте газ, нажмите рычаг сцепления. Переведите рычаг переключения передач в положение более высокой передачи и плавно отпустите ручку сцепления. Поверните плавно рукоятку привода дроссельной заслонки. Мотоцикл поедет быстрее. Повторите эту процедуру для уверенного переключения.

10.2.1 Рекомендации по переключению передач

Переключение передач способствует оптимизации управления в пределах стандартного диапазона скоростей. Передаточные отношения трансмиссии находится в соотношении с характеристиками двигателя. Водитель должен выбрать самый подходящий режим в зависимости от состояния дороги. Не допускайте пробуксовывания сцепления ради оптимального управления скоростью. Выбирайте более низкую передачу для работы двигателя с оптимальными оборотами.

⚠ **Предостережение!**

Обороты двигателя не должны быть выше, чем на отметке, показывающей красную область тахометра.

10.3 **Поездка на наклонной поверхности**

Когда мотоцикл едет вверх на крутом склоне, при этом обороты снижаются, и мощность двигателя снижается. Переключите передачу на более низкую так, чтобы двигатель возобновил нормальную работу. Переключение должно быть выполнено быстро, иначе мотоцикл потеряет скорость.

Когда мотоцикл едет вниз по склону, включите низкую передачу так, чтобы мотоцикл мог тормозить двигателем.

Имейте в виду, что скорость не должна быть слишком высока при спуске, при этом используйте оба тормоза — передний и задний.

⚠ **Предупреждение!**

Если Вы сели на подобный мотоцикл впервые, практикуйтесь как можно чаще в местности без напряжённого движения, пока Вы не освоите навыки езды на этом мотоцикле.

Прежде, чем Вы начнете двигаться или останавливаете мотоцикл, боковая подножка должна быть в нормальном верхнем положении.

Чрезвычайно опасно управлять мотоциклом одной рукой. Всегда необходимо держать руль двумя руками.

Никогда не увеличивайте скорость во время поворота. Прежде, чем Вы начинаете поворачивать, снизьте скорость движения.

Ставьте ваши ноги на подножки.

Поскольку трение шины становится низким на влажной и гладкой поверхности, способность тормозить и поворачивать уменьшается. Снизьте скорость движения вашего мотоцикла в этих случаях.

Соблюдайте требования дорожных знаков, светофора и регулировщика, соблюдайте скоростной режим.

10.4 Сигналы торможения и остановки

Поверните ручку дросселя по часовой стрелке, чтобы закрыть заслонку полностью. Применяйте оба тормоза (передний и задний) равномерно. Уменьшите скорость, переключая рычаг скоростей. Перед остановкой мотоцикла, нажмите рычаг сцепления и поставьте рычаг переключения скоростей на нейтральное положение, чтобы остановиться. Обратите внимание на индикатор нейтрального положения, чтобы подтвердить нахождение механизма скоростей в нейтральном положении.

▲ Предупреждение!

Если скорость высока, тормозной путь будет более длинным. Правильно рассчитайте расстояние до транспортных средств, находящихся впереди. Расстояние должно быть достаточным для того, чтобы мотоцикл смог затормозить.

Менее опытный водитель использует только задний тормоз. Это ускоряет износ заднего тормоза, способствует увеличению тормозного пути.

Используя только передний или задний тормоз, можно потерять контроль над управлением, что само по себе опасно. Будьте осторожны при поездке по мокрой или скользкой дороге. В таких случаях не тормозите резко. Резкое торможение на скользкой или мокрой дороге особенно опасно.

Если мотоцикл установлен на боковой подножке на склоне, первая передача должна быть включена, при этом скольжение будет невозможно.

Чтобы остановить двигатель поверните ключ зажигания в положение  OFF.

Удалите ключ из замка зажигания.

Запирите замок руля для безопасности.

11. Проверка и обслуживание

Следующая таблица предоставляет график проверки и обслуживания транспортного средства согласно интервалам, основанным на показаниях одометра или срока использования. В конце каждого интервала требуется проверка. Должны быть выполнены осмотр, смазывание и другое обслуживание. Если ваш мотоцикл использовался в неблагоприятных условиях, к примеру, непрерывная езда на большие расстояния в местности с повышенной влажностью или повышенным содержанием пыли, необходимое обслуживание должно быть выполнено каждый раз после эксплуатации в подобных условиях, чтобы гарантировать безопасную эксплуатацию мотоцикла. Наши уполномоченные дилеры могут обеспечить выполнение всех рекомендаций по обслуживанию. Рулевое управление, амортизаторы и колеса требуют специального и аккуратного обслуживания, так как они ключевые компоненты мотоцикла. Для вашей безопасности учитывайте, что эти детали должны обслуживаться квалифицированными рабочими.

Предупреждение!

Обслуживание после периода обкатки должно быть осуществлено, когда показания одометра приблизятся к отметке 1 000 км. Своевременное обслуживание гарантирует вашу безопасность и надежность эксплуатации. Выполняйте регулярное обслуживание согласно инструкциям этого руководства.

Предостережение!

Может понадобиться заменить одну или более запчастей в течение обслуживания. Рекомендуем использовать оригинальные запчасти или их эквиваленты. Независимо от того, насколько Вы опытни в технике — поручите обслуживание (пункты в таблице с пометкой *) дилерам или квалифицированным механикам. Другие пункты инструкции могут быть осуществлены непосредственно вами с помощью данного Руководства.

11.1 График обслуживания

Интервалы: на показаниях одометра	Км	1 000	5 000	10 000
Количество месяцев	Месяцы	5	20	40
* Батарея (специальная плотность электролита)		I	I	I
Карбюратор		I	I	I
Свеча			C	R (6000 км)
Топливный фильтр		C	-	C
Сцепление		I	I	I
* Воздушный фильтр		C	C	C
* Топливный шланг		I	I	I
		Менять раз в четыре года		
* Болты и гайки рамы		I	I	I
Цепь газораспределения		I	I	I
Масло двигателя и коробки передач		R	R	R
* Тормозная система		I	I	I
* Передняя вилка		-	I	I
Шины		I	I	I
Цепь привода		I	I	I
		Чистить и смазывать каждую 1000 км		
* Система управления		I	I	I
Задние амортизаторы		-	I	I
* Гайки головки цилиндра и болты выхлопной трубы		T	T	T

I — инспекция и контроль, T — обтянуть, C — очистить, R — заменить

11.2 График смазывания:

Пункт/Интервал	Первые 6 000 км или 6 месяцев	Каждые 12 000 км или 12 месяцев
Трос дросселя	Машинное масло	-
Трос сцепления	Машинное масло	-
Цепь привода	Смазывать каждую 1 000 км	
* Вал тормоза	-	Смазка
Ручка газа на руле		Смазка
Трос тормоза	Машинное масло	-
Спидометр и подшипник колеса	-	Смазка
Педаль тормоза	Смазка	
* Рулевой механизм	Смазка каждые два года или 20 000 км	20 000 км

11.2.1 Инструменты

Инструменты помещены в небольшую сумочку на левой стороне рамы, они нужны при дальнейшем обслуживании мотоцикла.

Пункт №	Наименование
1	Сумка с инструментами
2	10x12 мм рожковый ключ
3	14x17 мм рожковый ключ
4	Ручка для ключа свечи
5	Свечной ключ
6	Комбинированная отвертка
7	Ручка отвёртки

11.2.2 Батарея

Этот мотоцикл оборудован герметичным аккумулятором, не требующим обслуживания.

При использовании аккумуляторной батареи необходимо предусматривать периодическую зарядку батареи для увеличения ее срока службы.

Для первых 1 000 км и в каждые 3 000 км обращайтесь к дилерам, чтобы проверить батарею.



11.2.3 Свеча

После первых 1 000 км или каждые 3 000 км, очищайте от нагара с помощью приложенного к свече металлической щетки. Зазор между электродами должен быть между 0,6 и 0,8 мм. Меняйте свечу на новую после каждые 6 000 км. Вовремя очищайте от нагара, обратите внимание на цвет свечи. В случае если она мокрая или чёрного цвета, Вы должны использовать более «горячую» свечу. Обычно свеча светло-серого или светло-коричневого цвета. Если свеча белая или выглядит оплавленной — это значит, что свеча работала в режиме перегрева. В этом случае поменяйте свечу на более «холодную».

Стандартная свеча NGK-D8EA. Зазор 0,6–0,8 мм

⚠ Предостережение!

К данному транспортному средству подходит определённый тип свечи, от которой зависит рабочие характеристики двигателя.
Если цвет свечи отличается от стандартного, проконсультируйтесь с дилерами до того, как вы будете менять свечу. Неправильно подобранная свеча может нанести повреждение двигателю.

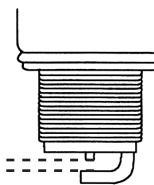
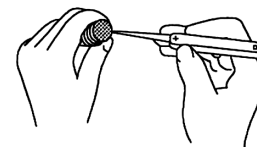

0,6–0,8 mm

11.3 Масло для двигателя

Долговечность двигателя зависит от качества масла и своевременности его замены. Две самых важных задачи обслуживания — ежедневная проверка уровня масла и его регулярная замена.

11.3.1 Проверка уровня масла.

Предосторожность:

Посмотрите на смотровое стекло, которое показывает уровень масла. Никогда не запускайте двигатель с низким уровнем масла. Никогда не наполняйте масло до самого верхнего предела.

11.3.2 Замена масла и фильтра

Меняйте масло двигателя и трансмиссии после первых 1 000 км и каждые 5 000 км после этого. Меняйте масло, когда двигатель находится в тёплом состоянии, чтобы старое масло вытекло полностью, следующим образом:

1. Установить мотоцикл на его боковой стойке.
2. Отвернуть крышку.
3. Открутить пробку и вылить отработанное масло в специальную емкость. Закрутите сливную пробку.
4. Выкрутите три винта на крышке фильтра.
5. Снимите крышку, замените масляный фильтр (картридж) и замените его на новый.

Предосторожность:

Вставьте открытую часть элемента фильтра в двигатель. Удостоверьтесь, что все части правильно установлены.

6. Перед установкой крышки, удостоверьтесь, что все пружины и прокладки фильтра правильно установлены.

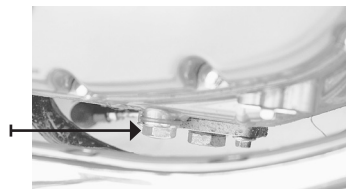
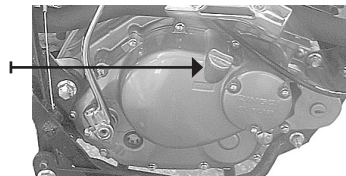

☑ **Внимание!**

В случае необходимости, прокладки должны заменяться на новые.

7. Установите крышку, и подтяните отверткой.
8. Заполните около 950 мл нового масла до верхней отметки смотрового окна. Закройте пробку.

☑ **Примечание:**

В случае замены масла, без масляного фильтра вам потребуется 850 мл масла.

9. Запустите двигатель и дайте ему поработать в режиме холостого хода в течение нескольких секунд.

⚠ **Предосторожность:**

Удостоверьтесь, что нет никакой утечки вокруг крышки фильтра.

10. Остановите двигатель и подождите минуту. Проверьте уровень масла на специальном приборе (смотровое окно). Уровень масла должен быть на отметке **F** (Полный). Если он ниже отметки **F**, добавьте масла.

⚠ **Предосторожность:**

Пожалуйста, всегда используйте масло для двигателя, рекомендованное в инструкции.

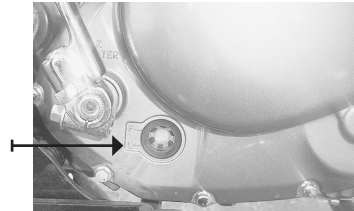

11.4 Тормоза

Проверяйте тормоза после каждых 1000 км и каждые 3000 км после проверки.

В настоящем мотоцикле используется передний и задний дисковый тормоз. Правильное использование тормоза является оптимальным для безопасной езды. Всегда делайте проверки тормозов, выполненные квалифицированными механиками.

☑ **Внимание:**

Тормоза — это именно та часть транспортного средства, которая связана с вашей личной безопасностью. Всегда держите их в рабочем состоянии.

11.4.1 Передний тормоз. Тормозная жидкость

⚠ Предупреждение!

Тормозная жидкость не пригодна для питья и опасна при контакте с глазами и кожей. При случайном попадании во внутрь необходимо вызвать рвоту принудительно. При случайном попадании тормозной жидкости в глаза и на кожу необходимо промыть чистой водой и обратиться в больницу.

Транспортное средство использует этаноловую гидравлическую жидкость для тормозов. Никакой силикат или бензин не должны быть смешаны с этанолом. Иначе, система тормозов будет повреждена.

Никогда не используйте тормозную жидкость, ранее использованную, потому что она может абсорбировать влажность из воздуха.

Никогда не лейте тормозную жидкость на окрашенные или пластмассовые поверхности, может произойти коррозия.

Рекомендуемый тип тормозной жидкости: DOT3

Чаще проверяйте уровень тормозной жидкости в бачке. Добавляйте жидкость, если необходимо. Слишком низкий уровень жидкости может привести к износу тормозных колодок. Замена тормозной жидкости — важный пункт в обслуживании вашего мотоцикла.

11.4.2 Тормозная система

Проверьте передние тормозные колодки, чтобы видеть, не изношены ли он до предельной метки.

Если изношены выше метки, замените колодки.



▲ Предупреждение!

Если колодки или тормозной диск нуждаются в обслуживании, желателно поручить данный вид работы вашему дилеру. Они имеют специальные инструменты и навыки, чтобы выполнить обслуживание в самом безопасном режиме.

▲ Предосторожность:

В системе тормозов применяется высокое давление. В целях безопасности, замените гидравлические шланги и жидкость в интервале, предусмотренном графиком обслуживания.

Пункты, согласно которым необходима ежедневная проверка системы тормозов:

1. Проверьте отсутствие утечки передней системы тормозов.
2. Проверьте, нет ли утечки или трещины в гидравлических шлангах.
3. Проверьте работу тормоза и тормозной педали.
4. Проверьте состояние безопасности переднего тормоза.

▲ Предупреждение!

Не используйте мотоцикл сразу после замены тормозных накладок или других элементов тормозной системы. Проверьте работу тормоза в течение нескольких раз, чтобы сделать тормозную систему упругой, восстановите упругость тормозов и привести тормозную жидкость в систему (сделать при необходимости прокачку тормозов).

11.4.5 Включатель лампы переднего тормоза

Включатель лампы переднего тормоза находится под ручкой тормоза. Ослабьте винт, и поверните выключатель, до того как лампа будет зажжена. Проведите регулировку, если необходимо.

11.4.6 Труба глушителя

Труба глушителя мотоцикла при эксплуатации имеет высокую температуру. Не касайтесь её, чтобы предотвратить ожог.



11.4.7 Предохранитель

Блок предохранителей установлен под крышкой в правой части рамы. Если есть какие-либо неполадки в электрической системе, предохранитель должен быть проверен.

Если он сожжен, поменяйте его на резервный (15 А).

Предостережение

Используйте предохранитель с одинаковой токовой нагрузкой при замене на новый. Никогда не ставьте сожженный предохранитель с алюминиевой фольгой, медным проводом. Если новые предохранители часто перегорают, это указывает на то, что есть более серьезные проблемы в электрической цепи. Свяжитесь с дилером для восстановления нормальной работы.

11.4.8 Задний тормоз

Свободный ход педали должен быть в пределах 10–15 мм, который может быть отрегулирован вкручиванием или выкручиванием регулировочного штока и контрящей гайки на главном тормозном цилиндре.

- 1 Ход педали тормоза
- 2 Регулировка

11.4.9 Проверка тормозов:

1. Проверьте, отрегулирована ли система торможения должным образом.
2. Проверьте износ колодок в пределах позволенного предела.
3. Если тормоза нуждаются в ремонте — поручите это дилеру.

11.4.4 Выключатель заднего тормоза

Этот выключатель установлен на правой стороне рамы. Чтобы отрегулировать его верх и вниз, нажимая на педаль с небольшим усилием.

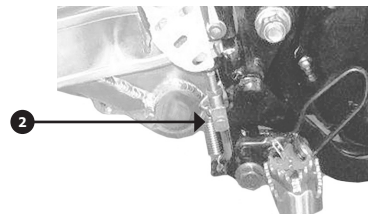
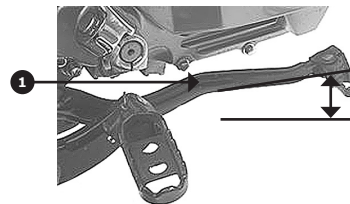
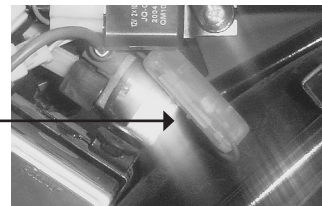

11.5 Замена ламп

При замене сожженной лампы используйте один и тот же вид ламп. В противном случае это может привести к перегрузке электрической цепи и может повредить сами лампы.

Лампа Фары	12 V	35/35 W
Лампы тормоза	12 V	5/21 W
Лампа сигнала поворота	12V	10 W

11.5.1 Передняя фара:

1. Выкрутите винт крепления фары и снимите фару.
2. Отсоедините провода от цоколя фары, снимите резиновый чехол и удалите лампу.
3. Установите новую лампу и соберите детали в обратной последовательности.

Предосторожность

Передняя фара имеет отражатель. Не касайтесь зеркала отражателя в фаре, чтобы избежать сокращения её срока службы.

Лампы Сигнала поворотов (передний и задний):

1. Удалите стекло лампы, выкручивая два винта.
2. Снимите лампу, нажимая на неё, и поворачивайте налево
3. Замените лампу на новую.

Предосторожность

После установки стекла указателя поворота затяните винты, но сделайте это осторожно, не допуская повреждения стекла.

11.5.4 Лампа заднего фонаря

1. Удалите стекло фонаря, отпуская два винта.
2. Снимите лампу, нажимая на неё, и поворачивайте налево
3. Замените лампу на новую.

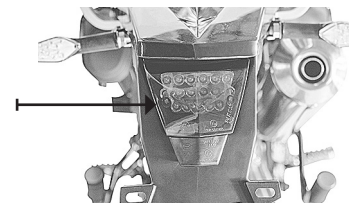
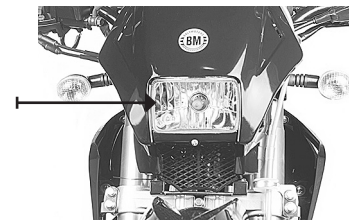

11.6 Воздушный фильтр

Если элемент воздушного фильтра забит пылью, то это может привести к значительному увеличению сопротивления потребления воздуха. Из-за этого происходит увеличение потребления топлива. Поэтому проверяйте и чистите элемент воздушного фильтра каждые 3 000 км, следующим образом.

1. Снимите защитную крышку воздушного фильтра левой стороны.
2. Выкрутите фиксирующие винты и удалите крышку корпуса воздушного фильтра.
3. Вытащите блестящий пластиковый фильтрующий элемент и наружную рамку.
4. Разделите фильтрующий элемент и наружную рамку

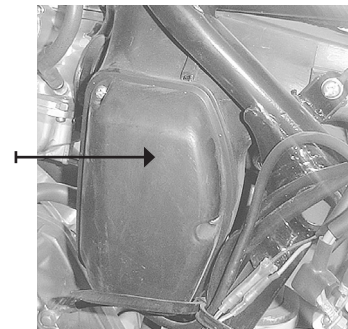

11.7 Карбюратор

Настройки карбюратора влияют в работу двигателя. Карбюратор отрегулирован наилучшим образом на заводе. Пожалуйста, не делайте никаких регулировок без надобности.

Обратите внимание на то, что карбюратор имеет два вида регулирования холостого хода: регулировка длинны тросика газа и винтом холостого хода. Новый мотоцикл должен быть отрегулирован после пробега 1 000 км и каждые последующие 3 000 км.

11.7.1 Регулировка холостого хода карбюратора.

1. Запустите двигатель и прогрейте его.
2. После того, как двигатель нагреется, вращением винта для режима холостого хода добейтесь 1 250–1 450 оборотов в минуту двигателя.

Предостережение

Регулировка холостого хода должна проводиться на полностью прогретом двигателе.

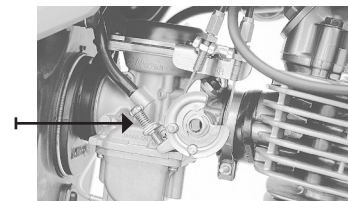

11.7.3 Регулировка троса газа

1. Ослабьте контрящую гайку ❷
2. Отрегулируйте вращением трос газа так, чтобы зазор составлял 0,5–1,0 мм ❶
3. Затяните контрящую гайку после регулировки.

⚠ **Предостережение**

После регулирования троса холостого хода, проверьте ручку дросселя, чтобы убедиться, свободен ли ход. Холостой ход не должен увеличиваться. Ручка дросселя должна вращаться свободно.

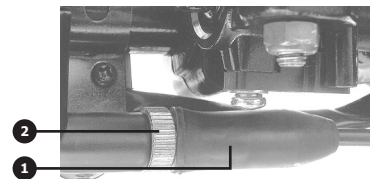

11.8 Регулировка сцепления

- ❶ Трос сцепления
- ❷ Контрящая гайка
- ❸ Регулировочная гайка

Перед тем как пользоваться сцеплением, проверьте значение зазора рычага сцепления, которое должно быть 4 мм. Если зазор не соответствует требуемому значению, проведите регулировку в следующей последовательности:

Сделайте регулировку хода рычага сцепления на двигателе ❹, ❺.
Сделайте регулировку хода рычага сцепления на руле ❶, ❷, ❸.

1. Ослабьте контрящую гайку.
2. Поверните регулировочную гайку так, чтобы зазор был в пределах 4 мм.
3. Затяните контрящую гайку обратно.
Во время этой процедуры проведите смазку троса сцепления машинным маслом.

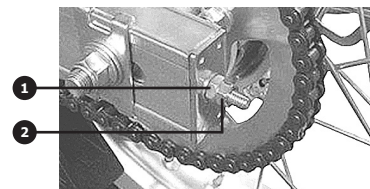
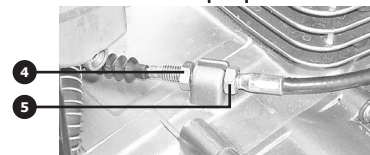
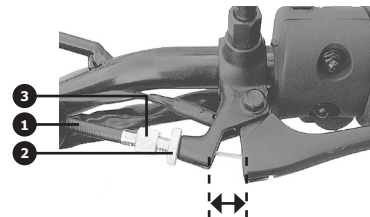

11.9 Регулировка натяжения цепи

- ❶ Контрящая гайка, ❷ Винт

После каждых 1 000 км пробега, отрегулируйте натяжение цепи так, чтобы расстояние прогиба цепи между двумя звездочками цепи было в пределах 20–30 мм.

1. Установите мотоцикл на боковую стойку.
2. Ослабьте гайки заднего колеса.
3. Открутите конtringящую гайку с двух сторон.
4. Цепь может быть отрегулирована поворотом регулировочного винта по часовой стрелке или против часовой стрелки с двух сторон.

☑ **Внимание.**

Проверьте направление передних и задних колес в продольной плоскости

☑ **Внимание!**

При замене цепи на новую необходимо проверить состояние звездочек (ведущей и ведомой). Если необходимо, замените.

⚠ **Предостережение!**

Открытый конец соединительного звена цепи ❶ должен быть установлен в противоположном направлении ❷ от движения цепи.

Пыль и грязь в цепи увеличат износ цепи и звездочек. Поэтому, чистите цепь регулярно, используя специальную смазку или моторное масло после каждых 1 000 км.

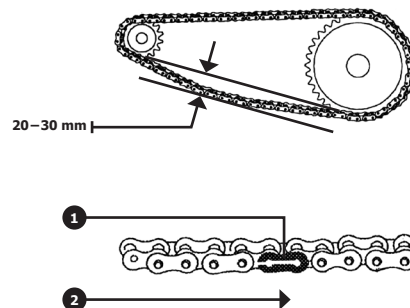

11.10 График обслуживания спиц колеса

Для безопасности езды, пожалуйста, проводите периодические проверки затяжки спиц колес и затяжку или замену спиц в соответствии с графиком. Эти операции необходимо поручить дилеру или квалифицированному механику.

Пункт/ Пробег, км	500	1500	3000	5000	8000	Каждые 3000 км
Проверка затяжки	✓	✓	✓	✓	✓	✓
Затянуть / Заменить	✓	✓	✓	✓	✓	✓

✍ **Примечание:**

Если гайка или спица повреждены, необходимо их заменить немедленно.

11.11 Шина

После первых 1000 км и каждые последующие 3000 км, проверяйте состояние шин и давление воздуха в них. Ради безопасности и более длительного времени службы, проверяйте давление воздуха в шинах чаще.

11.11.1 Давление воздуха в шинах.

Если давление воздуха не достаточно, это будет не только ускорять износ шины, но также влияет на надёжность и безопасность мотоцикла. Недостаточное давление воздуха в шинах делает трудными повороты. Чрезмерное давление воздуха может уменьшить область контакта между шинами и дорогой, что может привести к потере управления. Уровень давления в шинах должен быть в пределах требований. Регулируйте уровень давления, когда шины холодные.

Уровень давления:

Передняя шина: 225 кРа

Задняя шина: 225 кРа

Размер протекторов шины

Поездка на мотоцикле с изношенными шинами делает мотоцикл неустойчивым. Когда глубина внешнего протектора уменьшена до 1,6 мм (0.06 дюймов) или меньше чем эта величина — необходима замена шины.

⚠ **Предупреждение**

Очень важно, чтобы давление воздуха в шинах было нормальным, это гарантирует нормальную езду. Проверяйте чаще состояние и давление воздуха в шинах.

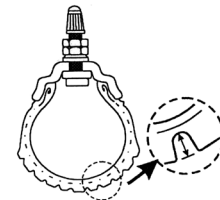
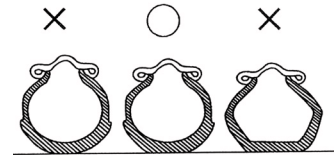

12. Способы устранения загрязнения

Чтобы уменьшать загрязнение выхлопными газами и шум, позаботьтесь о следующих пунктах:

12.11.1 Очитка воздушного фильтра

1. Налейте невоспламеняемый сольвент в соответствующую размерам фильтра емкость и погрузите в раствор фильтрующий элемент для очистки.
2. Возьмите двумя руками фильтрующий элемент и надавливанием вымойте фильтр в растворе. Не скручивайте фильтрующий элемент, чтобы предотвратить его повреждение.
3. В специальной емкости смочите фильтрующий элемент маслом для двигателя, сжатием удалите излишки масла и слегка высушите его.

⚠ Предостережение!

В течение очистки, проверьте элемент, если необходимо замените его (если он слишком грязен, сломан или поврежден).

4. Установите элемент в обратном порядке. Удостоверьтесь, что элемент установлен правильно.

⚠ Предостережение!

В случае работы транспортного средства в пыльной окружающей среде, чистите или заменяйте элемент чаще. Никогда не управляйте транспортным средством без установленного элемента. Иначе, двигатель может быть преждевременно изношен. Всегда держите элемент в рабочем состоянии, это важно для нормальной эксплуатации.

Пожалуйста, используйте специальную смазку.
Используйте неэтилированный бензин.

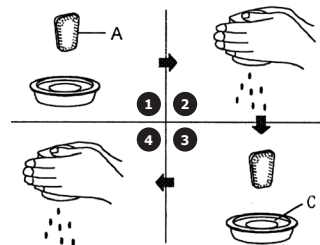

Следите, чтобы двигатель не издавал никаких нехарактерных для него звуков.

12.1 Устранение неисправностей

Если двигатель не запускается, проверьте следующие пункты, чтобы найти причину неисправностей.

1. Проверьте, достаточно ли количества топлива в баке.
2. Поступает ли топливо в карбюратор (кран подачи бензина должен быть открыт).
3. Разъедините топливный шланг от карбюратора, поверните кран подачи бензина на отметку ON и проверьте, течёт ли бензин из шланга.
4. Если вы уверены, что топливо поступает в карбюратор, сделайте проверки системы зажигания.

▲ Предупреждение

Проверки топливной системы мотоцикла проводите в большом помещении, где запрещено курить.

Осмотр свечи:

1. Отсоедините наконечник от свечи и выкрутите свечу из головки цилиндра.
2. Установите ключ зажигания в положение \odot , что позволяющее запустить двигатель. Если система зажигания работает в нормальном режиме, то искра между электродами будет синяя. Если искра отсутствует, свяжитесь с дилером, чтобы восстановить зажигание.

▲ Предупреждение

При проверке свечи поместите ее на корпус двигателя как можно дальше от открытого цилиндра, чтобы избежать воспламенения паров бензина.

Остановился двигатель

1. Проверьте топливо в баке.
2. Проверьте зазор между электродами свечи.
3. Проверьте, правильно ли отрегулирован холостой ход.

Обратите внимание:

Лучше проконсультироваться с дилером прежде, чем Вы будете делать любую регулировку. Если гарантийный период не истёк, Вы должны доверить ремонт и обслуживание вашему дилеру. В противном случае ваши действия могут сделать гарантию недействительной.

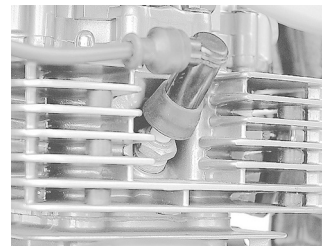

12.1.4 Устранение неисправностей:

Неисправности		Причины	Устранение неисправностей
Двигатель не заводится или часто глохнет	Нет топлива в карбюраторе	<ol style="list-style-type: none"> 1. Нет топлива в баке. 2. Кран бака закрыт. 3. Кран бака закрыт засорен. 4. Игольчатый клапан поплавка перекрыл отверстие. 5. Главный жиклер засорен. 	<ol style="list-style-type: none"> 1. Добавьте топливо. 2. Откройте кран. 3. Очистите бак и кран. 4. Демонтировать карбюратор и почистите его.
	Высокое напряжение дает нормальную искру, но свеча не работает.	<ol style="list-style-type: none"> 1. Сгоревшее масло на свечах. 2. Изолятор или электроды повреждены. 3. Электрод свечи с нагаром 4. Зазор свечи не соответствующий. 	<ol style="list-style-type: none"> 1. Демонтируйте и почистите свечу. 2. Замените свечу. 3. Почистите угольный налёт. 4. Отрегулируйте зазор.
	Свеча имеет нормальную искру. Но компрессия в цилиндре отсутствует.	<ol style="list-style-type: none"> 1. Прокладка головки цилиндра не герметична. 2. Не закручена свеча. 3. Кольцо поршня в неправильном положении. 4. Поршень и кольца поршня изношены или кольцо сломано. 5. Цилиндр изношен. 6. Впускной патрубок негерметичен. 7. Масляный сальник на коленвале поврежден. 	<ol style="list-style-type: none"> 1. Подтяните гайки или заменить прокладку. 2. Подтяните свечу. 3. Почистите кольцо и счистите угольный налёт. 4. Замените поршень и кольца. 5. Замените цилиндр. 6. Подтяните или замените патрубок 7. Замените сальник.

Неисправности		Причины	Устранение неисправностей
Двигатель не запускается нормально	Двигатель издает нехарактерный звук.	<ol style="list-style-type: none"> 1. Цилиндр и поршень изношены. 2. Игольчатый подшипник на шатуне изношен. 3. Слишком раннее зажигание. 4. В камере сгорания слишком много нагара. 5. Свеча перегрета. 	<ol style="list-style-type: none"> 1. Замените цилиндр и поршень. 2. Замените игольчатый подшипник и детали. 3. Отрегулируйте зажигание. 4. Счистите нагар с головки цилиндра. 5. Замените свечу зажигания.
	Двигатель работает не стабильно	<ol style="list-style-type: none"> 1. Вода или грязь в карбюраторе. 2. Подача топлива невозможна из-за засора. 3. Блок негерметичен. 4. Стык карбюратора и двигателя негерметичен. 5. Смесь газа слишком бедная или богатая. 	<ol style="list-style-type: none"> 1. Вымойте карбюратор. 2. Продуйте или замените топливный шланг. 3. Поменяйте сальник. 4. Подтяните винт. 5. Регулировка карбюратора.

Неисправности	Причины	Устранение неисправностей
Двигатель перегрелся.	<ol style="list-style-type: none">1. Езда в течение долгого времени на низкой передаче.2. Перегрузка или езда с тяжёлым грузом в течение долгого времени.3. Смешанный газ слишком бедный или богатый.4. В двигателе используется неподходящее масло или масла недостаточно.5. Сцепление пробуксовывает.6. Цепь слишком натянута.7. Тормоз не работает.	<ol style="list-style-type: none">1. Переключите передачу и контролируйте время.2. Контролируйте нагрузку и Время эксплуатации3. Отрегулируйте карбюратор.4. Поменяйте на подходящий вид масло или долейте его.5. Наладьте работу сцепления колодок и пружин.6. Отрегулируйте натяжение цепи.7. Отрегулируйте тормоза.

13. Способы хранения

Если мотоцикл не используется зимой или в течение долгого времени, необходимо его разместить на специальное хранение.

13.1 Мотоцикл

Если Вы не ездите на вашем мотоцикле в течение долгого времени, почистите его целиком, установите на боковой стойке и разместите на твердом и плоском основании, чтобы избежать падения во время хранения. Тогда поверните руль мотоцикла налево и закройте систему управления, выньте ключ зажигания. Кроме того, выберите место, подходящее к хранению мотоцикла в течение длительного периода. Когда Вы захотите использовать мотоцикл снова, проверьте его работу, чтобы удостовериться, что все части функционируют нормально.

13.2 Топливо

В баке не должно быть топлива во время хранения. Бензин, используемый для мотоцикла огнеопасен. Поэтому никогда не ставьте мотоцикл близко к источнику огня, не паркуйте его в месте, где огнеопасные материалы (типа угля и хлопка). Как только топливо в мотоцикле входит в контакт с открытым огнем, это может привести к пожару.

13.3 Батарея

Если мотоцикл не ездил в течение долгого времени, удалите батарею из мотоцикла, зарядите её и поместите в место, недоступное детям. Летом, батарею нужно заряжать раз в месяц и раз в два месяца зимой. Если батарея, установленная в мотоцикле, не используется, необходимо ее заряжалась раз в месяц. Батарея должна быть чистой, чтобы предотвратить коррозию. Если коррозия началась, то почистите повреждённый участок с помощью влажной чистой тряпки.

13.4 Шины

Накачайте шины до нормального рабочего давления. Внешне шины должно выглядеть чистыми, они не должны быть подвергаться солнечному свету в течение долгого времени и быть защищенными от влажности. Держите шины дальше от нагревательных приборов.

13.4.1 Перед первой поездкой после хранения:

1. Почистите мотоцикл.
2. Открутите свечу, нажмите несколько раз на рычаг кикстартера двигателя, прокрутите двигатель несколько раз и тогда установите свечу.
3. Установите батарею.

Внимание!

Удостоверьтесь, что провода в батарее подсоединены правильно — на положительные и отрицательные контакты.

4. Отрегулируйте давление в шинах соответствующим образом по настоящей инструкции.
5. Смажьте части мотоцикла, согласно настоящей инструкции.
6. Прежде, чем Вы поедете на вашем мотоцикле, сначала проверьте его согласно настоящей инструкции.

14. Список параметров (QM200GY/QM250GY)

Параметры измеренияГабаритные размеры

Длина × Ширина × Высота, мм	2 120 × 800 × 1 180
Расстояние между осями колес (база), мм.....	1 405
Минимальный клиренс, мм.....	250
Угол поворота (левый, правый).....	48°
Минимальный диаметр поворота, мм	5 400

Качественные параметры

Снаряженная масса, кг.....	126/142
Максимальный нагрузка, кг.....	150
Объём бензобака, л.....	10,6

Двигатель

Тип	K166FML / K172FMM один цилиндр, четырёхтактный с воздушным охлаждением
Рабочий объём, мл.....	199,1/249
Диаметр и ход поршня, мм.....	66*58,2 / 72x61.2
Степень сжатия.....	9,4:1 / 9,2:1
Максимальная мощность, кВт/ (об/мин)	11,5 / 8 000 15.4 / 7 500
Максимальный крутящийся момент, Nm (об/мин).....	14,5 / 19.5 / 7 000
Мин. Расход топлива, гр/кВт*ч.....	354
Мин. кол-во оборотов на «холостом» ходу, (об/мин).....	1 500+/-10
Тип зажигания	CDI
Тип стартера.....	электрический
Тип смазывания	принудительное давление и смазка распылением
Тип масла	SAE 10W40, класс SG или SF
Тип бензина.....	AI92
Воздушный фильтр	Полиуретановый, катридж
Тип карбюратора	BS28
Тип газораспределения.....	SOHC

Трансмиссия

Сцепление	многодисковое, в масляной ванне
Передаточное число моторной передачи	3,158 / 3,283
Передаточное число главной передачи.....	3,00 / 2,685
Передачи:	
1-ая передача:	3,000 / 2,636
2-ая передача:	1,933 / 1,688
3-ая передача:	1,438 / 1,200
4-ая передача:	1,095 / 0,952
5-ая передача:	0,913 / 0,818

Колёса и тормоза

Шина переднего колеса, степень безопасности.....	2,75-21 45J / 110/70-17
Шина заднего колеса, степень безопасности.....	4.10-18 58J / 130/70-17
Давление в передних шинах, кРа	225
Давление в задних шинах, кРа	225
Передний тормоз	дискового типа с приводом от руки
Задний тормоз	дискового типа с приводом от ноги

Амортизаторы

Передний амортизатор.....	пружинный, погружённый в масло
Задний амортизатор.....	пружинный, погружённый в масло

Электросистема

Свеча	NGK D8EA
Передняя фара	12В 35Вт/35 Вт
Лампа указателей поворота	12В 10 Вт
Лампа стоп-сигнал	12В 5 Вт 21 Вт
Лампа индикатора.....	12В 2Вт
Батарея.....	12В 9Ач
Звуковой сигнал.....	12В 1,5А
Тормозной путь (при 30 км/час), м.....	7
Максимальный шум децибел, А.....	≤80
Максимальная скорость, не менее, Км/час	100 / 110
Максимальный угол подъём	22°
Расход топлива (справочно), л /100 км	2,3 / 2,7
Время запуска, с	15

15. Электрическая схема

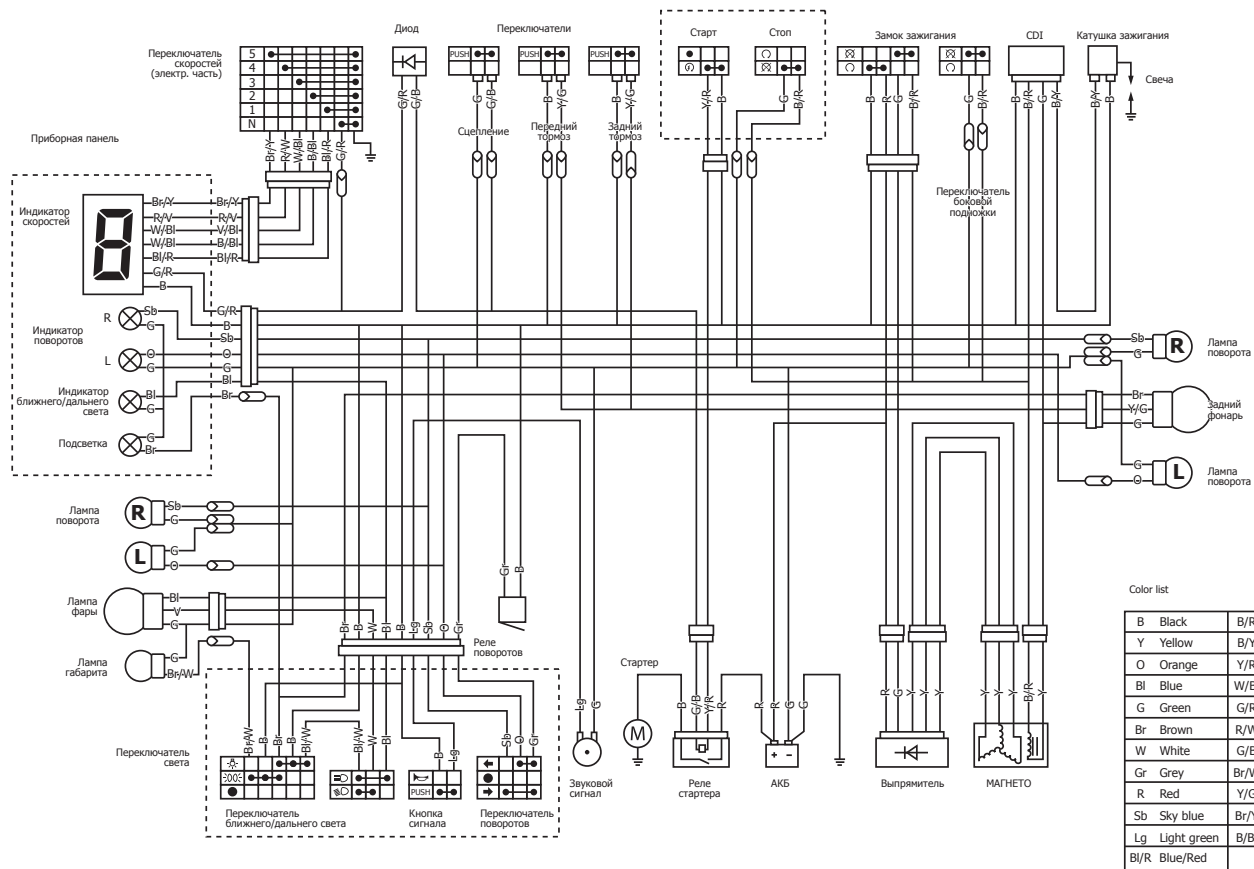

Color list

B	Black	B/R	Black/Red
Y	Yellow	B/Y	Black/Yellow
O	Orange	Y/R	Yellow/Red
Bl	Blue	W/Bl	White/Blue
G	Green	G/R	Green/Red
Br	Brown	R/W	Red/White
W	White	G/B	Green/Black
Gr	Grey	Br/W	Brown/White
R	Red	Y/G	Yellow/Green
Sb	Sky blue	Br/Y	Brown/Yellow
Lg	Light green	B/Bl	Black/Blue
B/R	Blue/Red		

16. Положение о гарантии

1. Общие положения

На проданное транспортное средство (мотоцикл — далее ТС) устанавливается гарантийный срок эксплуатации в течение 12 (двенадцати) месяцев с момента продажи или 6000 (шесть тысяч) км пробега в зависимости от того, какое из указанных событий наступит ранее, и продавец обязуется, что во время гарантийного периода все детали, узлы и агрегаты, неисправные в результате производственного дефекта или брака материала, будут бесплатно отремонтированы или заменены.

2. Гарантия не распространяется:

- 2.1 На детали и системы двигателя, вышедшие из строя в результате перегрева, воздействия воды, масляного голодания, длительной работы на предельных режимах и других причин, не предусмотренных руководством по эксплуатации, — при исправных системах охлаждения и смазки.
- 2.2 На детали и системы двигателя, подвергающиеся износу, зависящему от:
 - качества топлива и смазочных материалов,
 - состояния фильтров и питающих трубопроводов, попадания посторонних предметов в двигатель,
 - состояния узлов и деталей, обеспечивающих безаварийную работу двигателя и других агрегатов, которые должны были быть проверены при периодических осмотрах, предусмотренных данным Руководством по эксплуатации,
 - интенсивности условий эксплуатации и стиля вождения владельца ТС.
- 2.3 На расходные детали и детали, подвергающиеся износу, зависящему от стиля, интенсивности и условий эксплуатации — тормозные колодки, тормозные диски и барабаны, шины колес, патрубки, шланги, тросы, амортизаторы, сидение, аккумулятор, подшипники, резинометаллические соединения, пыльники, зеркала, педали и рычаги, багажник и его крепления, диски колес, спицы колес, камеры колес, цепь, ведущую и ведомую звездочки, сцепление, элементы защиты днища, предохранители, свечи зажигания, фильтры, заправочные жидкости, прокладки различных типов, расходные материалы.

- 2.4 На любые повреждения ТС, возникшие в результате преодоления водных преград или загрязнения деталей и узлов (без своевременной очистки), или наезда на препятствие.
- 2.5 На ТС, на котором был заменен спидометр, или на котором показания километража невозможно прочитать, или показания были скорректированы (при отсутствии отметки в Руководстве по эксплуатации).
- 2.6 На ТС, которые подвергались ремонту вне специализированной сервисной станции, не квалифицированному ремонту, не качественному ремонту.
- 2.7 На любые повреждения пластиковых, стеклянных, резиновых, бумажных, матерчатых деталей.
- 2.8 На последствия от воздействия на ТС внешних факторов, таких, как хранение ТС в несоответствующих условиях, мытье мойкой высокого давления, удары камней, промышленные выбросы, смолистые осадки деревьев, соль, град, шторм, молния, стихийные бедствия или другие природные и экологические явления, а так же акты вандализма и другие неконтролируемые действия.
- 2.9 На ТС, в конструкцию которого были внесены не согласованные с Продавцом изменения (в т.ч. установлены шины другого размера) либо изменены VIN или № двигателя.
- 2.10 На повреждения ТС в результате аварии, если она не произошла в результате технических неисправностей.
- 2.11 На ТС, используемые в спортивных соревнованиях, в коммерческих целях, а также вышедшие из строя в результате перегрузки.
- 2.12 На ТС, не прошедшие очередное техническое обслуживание (периодичность см. в Руководстве по эксплуатации).
- 2.13 На ущерб в результате неполного или несоответствующего обслуживания (пренебрежение ежедневным или периодическим осмотром и ТО, значительный перепробег между плановыми ТО и т.п.);
- 2.14 На любые дефекты ТС, подвергающиеся устранению регулировкой (регулировка карбюратора, установка момента зажигания, балансировка колес, регулировка рулевого управления, прокачка тормозной системы, регулировка тормозов, регулировка направления световых пучков фар, регулировка привода сцепления, регулировка натяжения цепи и т.п.).

- 2.15 На посторонние звуки, шумы, скрипы, вибрации ТС, которые не влияют на характеристики и работоспособность ТС.
- 2.16 На детали и системы, вышедшие из строя в результате износа.
- 2.17 На дополнительно установленное оборудование и аксессуары.
- 2.18 При использовании неоригинальных запасных частей.
- 2.19 На легкое просачивание масла или других жидкостей сквозь изоляцию, не вызывающее изменения уровня жидкостей.
- 2.20 На последствия от эксплуатации неисправного ТС.
- 2.21 Гарантия на блок зажигания (CDI), катушку зажигания, выпрямитель, звуковой сигнал, спидометр, реле, датчик уровня электрический ограничивается до 6 (шести) месяцев со дня реализации ТС через розничную сеть.

Устранение недостатков, которые возникли по перечисленным причинам, оплачивается владельцем.

Не подлежат возмещению затраты, произведенные владельцем, связанные с поломкой ТС, на:

- техническую помощь;
- эвакуацию и транспортировку ТС;
- компенсацию причиненных неудобств и коммерческих потерь;
- аренду и покупку другой техники.

3. Порядок реализации гарантийных обязательств.

Для рассмотрения претензии Покупателю необходимо прибыть с транспортным средством на станцию технического обслуживания, которая уполномочена Продавцом выполнять гарантийное обслуживание приобретенного ТС. Предварительно необходимо записаться у мастера станции по телефону.

Устранение недостатков, возникших по вине завода-изготовителя, при наличии на складе Продавца необходимых запчастей производится в разумный срок, не превышающий десяти дней, а при отсутствии таковых — в срок, не превышающий сорока пяти дней.

Продавец _____ / _____ /

Покупатель _____ / _____ /

16.1 Сервисный лист

Владелец _____

Модель _____ VIN _____

№ двигателя _____

Наименование предприятия
продавца _____

Печать _____ Дата _____

Предпродажная подготовка проведена

Печать организации, проводившей
предпродажную подготовку

Дата _____

Подпись _____

Талоны обязательного технического обслуживания при гарантийном пробеге до 6000 км			Талоны технического обслуживания		
Сервис 1000 км	Сервис 5000 км	Сервис 10000 км	Техническое обслуживание	Техническое обслуживание	Техническое обслуживание
Обслуживание выполнено после пробега _____ км	Обслуживание выполнено после пробега _____ км	Обслуживание выполнено после пробега _____ км	Обслуживание выполнено после пробега _____ км	Обслуживание выполнено после пробега _____ км	Обслуживание выполнено после пробега _____ км
Штамп предприятия проводившего ТО	Штамп предприятия проводившего ТО	Штамп предприятия проводившего ТО	Штамп предприятия проводившего ТО	Штамп предприятия проводившего ТО	Штамп предприятия проводившего ТО
Дата _____	Дата _____	Дата _____	Дата _____	Дата _____	Дата _____
Подпись _____	Подпись _____	Подпись _____	Подпись _____	Подпись _____	Подпись _____

Отметка о замене спидометра _____

16.2 Гарантийный талон покупателя

Выдается покупателю транспортного средства.

Данные продавца транспортного средства

Название компании:	
Адрес:	
Телефон:	Дата продажи:

Данные покупателя транспортного средства

Ф.И.О.	Возраст
Адрес:	
Телефон:	

Данные о транспортном средстве

Модель:	
VIN	№ двигателя:

Покупатель подтверждает, что продавец:

- передал покупателю транспортное средство и Руководство по эксплуатации;
 - разъяснил покупателю условия положения о гарантии, сроки и значение необходимого планового обслуживания.
 - провел инструкцию по технике безопасного использования и правилам управления транспортного средства
- Претензий к внешнему виду транспортного средства покупатель не имеет.

Подпись Покупателя

Подпись Продавца

Дата « ____ » _____ 20__ г.

Штамп торгующей
организации

* Регистрационная карта заполняется Продавцом

16.3 Гарантийный талон продавца

Остается у продавца транспортного средства.

Данные продавца транспортного средства

Название компании:	
Адрес:	
Телефон:	Дата продажи:

Данные покупателя транспортного средства

Ф.И.О.	Возраст
Адрес:	
Телефон:	

Данные о транспортном средстве

Модель:	
VIN	№ двигателя:

Покупатель подтверждает, что продавец:

- передал покупателю транспортное средство и Руководство по эксплуатации;
 - разъяснил покупателю условия положения о гарантии, сроки и значение необходимого планового обслуживания.
 - провел инструкцию по технике безопасного использования и правилам управления транспортного средства
- Претензий к внешнему виду транспортного средства покупатель не имеет.

Подпись Покупателя

Подпись Продавца

Дата « ____ » _____ 20__ г.

Штамп торгующей
организации

* Регистрационная карта заполняется Продавцом

16.4 Регистрационная карта

Возвращается дистрибьютору

Данные продавца транспортного средства

Название компании:	
Адрес:	
Телефон:	Дата продажи:

Данные покупателя транспортного средства

Ф.И.О.	Возраст
Адрес:	
Телефон:	

Данные о транспортном средстве

Модель:		
VIN		№ двигателя:

Покупатель подтверждает, что продавец:

- передал покупателю транспортное средство и Руководство по эксплуатации;
 - разъяснил покупателю условия положения о гарантии, сроки и значение необходимого планового обслуживания.
 - провел инструкцию по технике безопасного использования и правилам управления транспортного средства
- Претензий к внешнему виду транспортного средства покупатель не имеет.

Подпись Покупателя

Подпись Продавца

Дата « ____ » _____ 20__ г.

Штамп торгующей
организации

* Регистрационная карта заполняется Продавцом

Настоящим, в соответствии с требованиями Федерального закона «О персональных данных» № 152-ФЗ от 27.07.2006 г., я, гражданин (Ф.И.О.) _____ даю согласие продавцу _____

на обработку моих персональных данных, указанных мною в настоящем документе в целях постановки транспортного средства на гарантию. Обработка персональных данных осуществляется продавцом на бумажном или электронном носителе с использованием и без использования средств в автоматизации. Согласие действует в течение гарантийного срока на транспортное средство. Порядок отзыва согласия на обработку персональных данных мне известен.

Подпись _____ / _____ /

Дата « _____ » _____ 20 _____ г.
