

tango 125



MANUEL DE PROPRIÉTAIRE
OWNER'S MANUAL
MANUAL DEL PROPIETARIO

Bienvenu! welcome! Bienvenido!



*GARANTIE CONSTRUCTEUR D' 1 AN (PIÈCES ET MAIN D'OEUVRE). **ONE YEAR OF WARRANTY** (PARTS AND MANPOWER). UN AÑO DE GARANTÍA (M.O. Y PIEZAS).

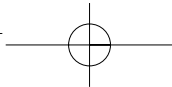

MANUAL DEL PROPIETARIO

TANGO

125

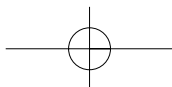

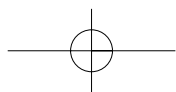

RIEJU S.A. agradece la confianza que usted ha depositado en nuestra firma y le felicita por su buena elección.

El modelo TANGO 125 es el resultado de la larga experiencia de RIEJU, desarrollando un vehículo polivalente y de gran fiabilidad.

Este Libro de Propietario tiene el objetivo de indicar el uso y mantenimiento de su vehículo, rogamos lea detenidamente las instrucciones e información que le damos a continuación.

Le recordamos que la vida del vehículo depende del uso y mantenimiento que usted le dé, el mantenerlo en perfectas condiciones de funcionamiento reduce el coste de las reparaciones.

Este manual hay que considerarlo como parte integrante de la motocicleta y debe permanecer en el equipamiento base incluso en el caso de cambio de propiedad.

Para cualquier eventualidad, consulte al concesionario RIEJU que le atenderá en todo momento.

Recuerde que para un correcto funcionamiento de su motocicleta, **exigir siempre recambio original.**

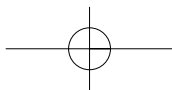

ÍNDICE

	Pág.		Pág.
Descripción de la motocicleta	4	Revisiones antes del funcionamiento	14
Identificación de la motocicleta	5	Comprobaciones rutinarias	15
Elementos principales de la motocicleta	6	- Freno delantero	15
- Llaves	6	- Freno trasero	16
- Instrumentos e indicadores	6	- Bomba y pastillas de freno	16
- Conmutadores de manillar	8	- Puño de acelerador	17
- Maneta de embrague	10	- Luces y señales	17
- Palanca de freno delantero	10	- Neumáticos	17
- Pedal de freno trasero	10	Funcionamiento y puesta en marcha del motor	18
- Pedal de cambio	10	- Puesta en marcha del motor	18
- Batería	11	- Rodaje	19
- Fusible	11	- Aceleración	19
- Depósito de gasolina	12	- Para frenar	19
- Mando de estárter	12	- Parada	20
- Grifo de gasolina	13	- Carburador	20

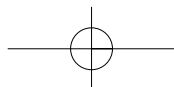



	Pág.		Pág.
Suspensión anterior21	Especificaciones y características técnicas31
Suspensión posterior21	Lista distribuidores oficiales35 - 37
Revisión de bujía22		
Filtro de aire23		
Tensado y lubricación cadena transmisión25		
Lubricación y engrase27		
Limpieza y almacenamiento28		
Operaciones de mantenimiento30		

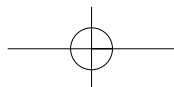

DESCRIPCIÓN DE LA MOTOCICLETA

Esta motocicleta incorpora un motor YAMAHA monocilíndrico de cuatro tiempos refrigerado por aire y arranque eléctrico. Su cilindrada es de 123,7 centímetros cúbicos, con un diámetro de émbolo de 54 mm. y una carrera de 54.

El encendido se efectúa a través de un generador magneto AC 120 w.

Embrague de discos múltiples de acero en baño de aceite.

El motor va anclado sobre un chasis tipo perimetral en tubo de sección rectangular de gran resistencia, con rodamientos de dirección de tipo cónico.

La suspensión delantera consta de una horquilla telescópica con barras de 36 mm. de diámetro. La suspensión trasera consta de un amortiguador anclado a un sistema progresivo de bieletas (sistema Progressive Racing System) que proporciona gran suavidad de funcionamiento.

El freno de disco delantero es de diámetro 260 mm. de acero inoxidable con una pinza radial.

El freno trasero es de 200 mm. de diámetro.

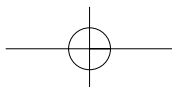

IDENTIFICACIÓN DE LA MOTOCICLETA

Sobre el chasis se encuentra grabado el número de identificación de su motocicleta.

El número que figura troquelado sobre la parte derecha de la pipa de dirección, nos será útil para todos los efectos (Certificado de características, seguros, Matricula, etc.), y deberá ser citado para cualquier sugerencia o reclamación, así como para solicitar piezas de recambios.

El número de serie del motor se encuentra grabado en la parte superior del carter derecho del motor, este número sirve de referencia en pedidos de recambios al concesionario.

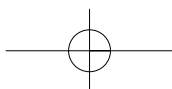



ELEMENTOS PRINCIPALES DE LA MOTOCICLETA

LLAVES

Con este modelo se entrega un juego de llaves, las cuales sirven para la cerradura de contacto. Estas llaves van unidas por una lengüeta, en la cual va grabado el número de serie de las mismas. Se recomienda guardar en lugar seguro para disponer en cualquier momento del número de la llave en caso de pérdida.

INSTRUMENTO E INDICADORES

1- Interruptor principal o llave de contacto

El interruptor principal o llave de contacto dispone de tres posiciones: posición desconectado, posición de contacto para el arranque del motor y una tercera posición de conexión del sistema de alumbrado de la máquina.

2- Velocímetro

El velocímetro lleva incorporado el cuentakilómetros (3).

4- Indicador de punto muerto

Este indicador se enciende cuando la palanca de cambio se encuentra en una posición neutral, es decir, en punto muerto.

5- Indicador de luz larga

Este indicador se enciende cuando las luces largas están encendidas.

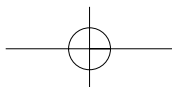



7-. Indicadores de dirección

Este indicador se enciende cuando accionamos los intermitentes de dirección.

8-. Cuenta revoluciones

Indica el número de revoluciones por minuto del motor.

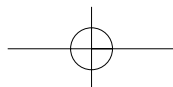
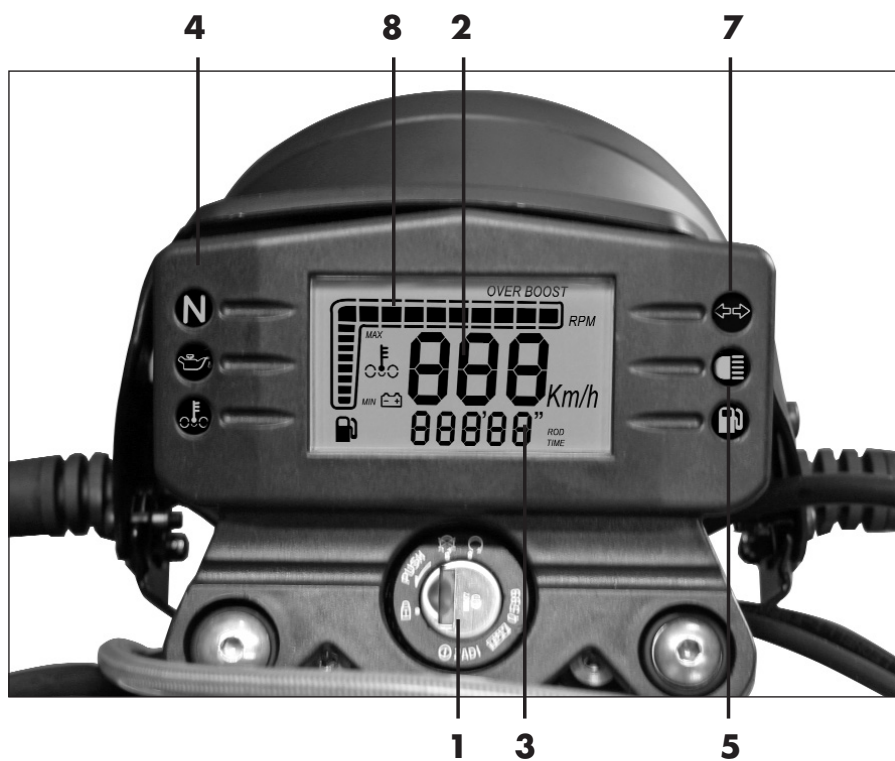

CONMUTADORES DE MANILLAR

1-. Conmutador de intermitencia

Consta de tres posiciones: En la posición central está desactivada; accionar a la derecha para cuando se gira a la derecha y accionar a la izquierda para cuando se gira a la izquierda. Notar que el botón siempre retorna a la posición central.

No olvide desconectarlo después de haber realizado el giro, presionando el botón en su estado de reposo central.

2-. Conmutador de bocina

Accionar el botón para tocar el claxon.

3-. Conmutador de luces

Consta de dos posiciones: En la inferior el faro está en posición corta y en la superior el faro está encendido con las luces largas. Para encender el sistema de alumbrado se debe llevar la llave de contacto a la posición de alumbrado.

4-. Trip Display

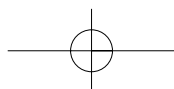
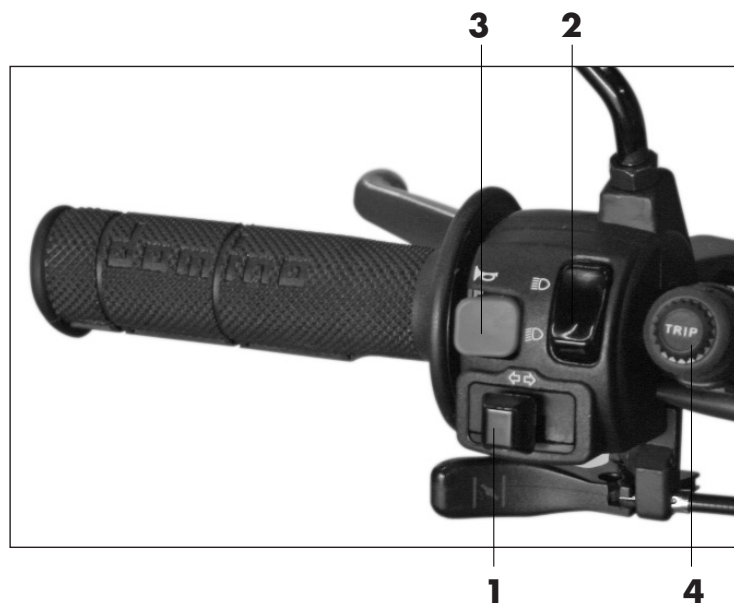

5.- Conmutador de arranque

Para poner en marcha el motor, pulsar el conmutador, verificando previamente que la palanca de cambio se encuentra en punto muerto.



5

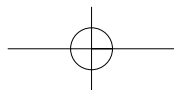

MANETA DE EMBRAGUE

La palanca de embrague está situada en la parte izquierda del manillar. Para accionarla, apretar la maneta hacia el puño o manillar.

PALANCA DE FRENO DELANTERO

La palanca de freno delantero está situada en la parte derecha del manillar. Para accionar dicho freno, apretar la palanca hacia el manillar.

PEDAL DE FRENO TRASERO

El pedal de freno trasero, está en el lado derecho de la motocicleta. Para accionarlo presione con el pie hacia abajo.

PEDAL DE CAMBIO

Está situado bajo la parte izquierda del motor, se acciona con el pie acompañándolo por todo su recorrido, dejándolo volver a su posición de reposo antes de cambiar de nuevo la marcha. Para introducir la primera se aprieta el pedal pisando hacia abajo. Para entrar las otras marchas elevar la palanca hacia arriba levantándola con la punta del pie.

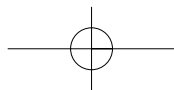
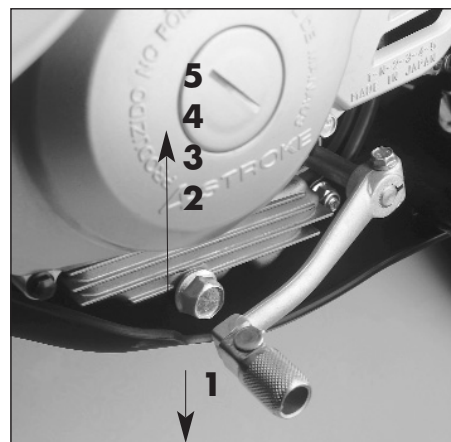

BATERÍA

Para acceder a la batería es necesario desmontar el sillín, aflojando el tornillo situado debajo el guardabarros trasero y tirando hacia atrás el sillín.

Verificar el estado de los bornes y la correcta sujeción de los terminales.

Cuando observe oxidación en los bornes y en los extremos de los terminales, éstos se deben limpiar por medio de un cepillo metálico, lija o similar. Terminada la operación de limpieza, volver a conectar los terminales y aplicar grasa en los extremos y en los bornes.

Asegúrese que las conexiones con correctas, pues en caso contrario, dañaríamos la batería.

Recuerde que se debe prestar especial atención a la manipulación de la batería, pues contiene ácido sulfúrico y corremos el riesgo de quemarnos la piel, ojos e incluso la ropa. Asimismo, mantenerla alejada de llamas, chispas e incluso cigarrillos.

Cuando se vea obligado a cambiar de batería, hágalo por otra igual a la original.

FUSIBLE

El fusible es de 10 Amp. está situado junto a la batería, debajo del sillín. Si funde el fusible, apagar el motor, sustituir por otro nuevo del mismo amperaje. Volver a conectar y comprobar si funciona el sistema eléctrico.

No sustituir nunca por fusibles de amperaje superior, podría dañar e incluso quemar el sistema eléctrico.

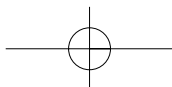
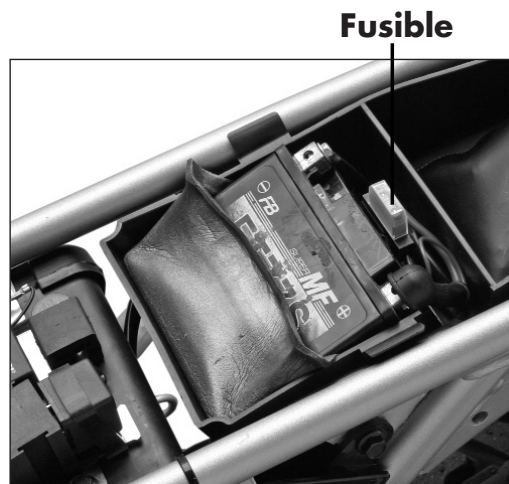

DEPÓSITO DE GASOLINA

Para acceder al depósito de gasolina, abrir el tapón de llenado haciéndolo girar en sentido contrario a las agujas del reloj. Recuerde que debe usarse siempre gasolina sin aceite. La capacidad del depósito de combustible es de 5,5 litros.

RECUERDE: debe usarse siempre gasolina sin plomo.



estárter

MANDO DE ESTARTER

El mando de estárter se encuentra bajo el mando de luces. Cuando el motor se encuentra frío, debe de accionarse la palanca, y una vez puesto en marcha el motor, esperar unos segundos para soltar la palanca a su posición original.

El uso prolongado del estárter puede provocar el mal funcionamiento del motor.

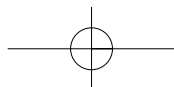

GRIFO DE GASOLINA

El grifo de gasolina está situado en la parte izquierda del vehículo, por debajo del depósito de combustible.

Tiene tres posiciones:

OFF: Con la palanca en esta posición, el combustible no pasará. Coloque la palanca en esta posición cuando el motor no esté funcionando.

ON: Con la palanca en esta posición, el combustible pasa al carburador. La conducción normal se realiza con la palanca en esta posición.

RES: Esta posición es la de RESERVA. Si se queda sin combustible mientras conduce teniendo la palanca en posición "ON", gire la palanca a esta posición. Llenar el depósito lo antes posible, luego, es importante no olvidarse de girar la palanca a "ON".

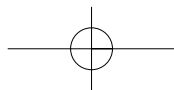

REVISIONES ANTES DEL FUNCIONAMIENTO

Comprobar los siguientes puntos antes del uso de su motocicleta.

Elementos a comprobar

Luces e indicadores
Cable velocímetro
Freno delantero y trasero
Puño acelerador
Depósito gasolina
Neumáticos
Intermitentes
Embrague
Cadena de transmisión
Batería

Comprobaciones

Verificar si funcionan correctamente
Comprobar si funciona suavemente y lubricar
Comprobar juego y funcionamiento
Comprobar juego, regular y lubricar si es necesario
Comprobar nivel y llenar en caso necesario
Comprobar la presión desgaste y estado
Comprobar si funcionan correctamente
Comprobar juego, y funcionamiento
Comprobar la tensión y estado
Comprobar su funcionamiento. Cargar si es necesario

Las comprobaciones antes del uso, deben realizarse cada vez que el vehículo sea utilizado.

Una verificación completa no requiere más de unos minutos.

Si durante las comprobaciones se verifica alguna anomalía, debe ser reparada antes de utilizar la motocicleta.

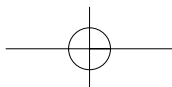

COMPROBACIONES RUTINARIAS

FRENO DELANTERO

La frenada delantera la efectuaremos a través de un freno de disco de 260 mm. de diámetro accionado con una pinza flotante de doble pistón y bomba hidráulica.

La superficie de frenado debe estar exenta de aceite y suciedad para asegurar un perfecto funcionamiento. Si por cualquier causa nos vemos obligados a vaciar y llenar el líquido de frenos, para ello proceder de la siguiente forma:

Quitar el tapón de la bomba, echar líquido hasta casi llenarlo.

A continuación aflojar el tornillo de sangrado, colocando un tubo (de gasolina) en dicho tornillo. Es conveniente que dicho tubo lo introduzcamos en un recipiente a fin de no derramar el líquido. Una vez colocado el líquido en la bomba y el sangrador flojo, darle espacio a la maneta hasta que el líquido baje y conseguir que por el tubito colocado salga líquido sin burbujas de aire. En este momento cerrar el sangrador y colocar el líquido hasta la mitad del depósito. Cerrar el tapón y accionar hasta que frene perfectamente. Controlar el nivel del líquido de freno a través del visor situado en la bomba de freno. Rellenar si fuera necesario.

Nivel líquido freno

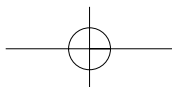

FRENO TRASERO

Controlar periódicamente que el nivel de aceite no descienda nunca debajo de la marca inferior del vaso situado por encima de la bomba de freno y debajo de la placa portanúmeros lateral trasera derecha. Para el relleno usar exclusivamente aceite hidráulico para frenos.

Cuando haga la carrera en vacío proceder a la purga de la instalación en uno de nuestros servicios.

BOMBA Y PASTILLAS DE FRENO

Asegurarse que el nivel de líquido de freno es correcto, en caso contrario, añadir líquido. Si las pastillas de freno de la pinza hidráulica están gastadas, substituir por otras nuevas.

El espesor mínimo del Ferodo de pastillas ha de ser 2 mm.

Vaso líquido freno



Recuerde siempre que estas operaciones deben ser efectuadas por un servicio oficial RIEJU

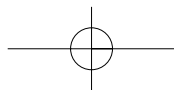

PUÑO DE ACELERADOR

Comprobar si funciona correctamente, haciendo girar el puño y verificando si el juego libre es correcto.

El puño debe retroceder con fuerza al soltar el acelerador.

LUCES Y SEÑALES

Revisar la luz de cruce y carretera, los intermitentes, piloto trasero e indicadores, asegurándonos que todo funciona correctamente.

NEUMÁTICOS

La presión de los neumáticos influye directamente en la estabilidad y confort de la máquina, en el espacio de frenado, y sobretodo en la seguridad del usuario, por tanto, verificar la presión de inflado. Verificar que la llanta no esté descentrada, así como el desgaste del neumático. No sobrecargar el vehículo ya que además de perder estabilidad, aumenta el desgaste de los neumáticos.

ATENCIÓN: Cuando la presión es muy alta, los neumáticos dejan de amortiguar, transmitiendo directamente los golpes y sacudidas al chasis y manillar, afectando negativamente en la seguridad y confort.



Presión en frío	Delantero	Trasero
Hasta 90 Kg. de carga	1,7 Kg/Cm ²	2,0 Kg/Cm ²
Desde 90 Kg. de carga	1,8 Kg/Cm ²	2,2 Kg/Cm ²

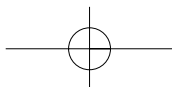

FUNCIONAMIENTO Y PUESTA EN MARCHA DEL MOTOR

Es muy importante conocer su vehículo a fondo, así como su funcionamiento.

ATENCIÓN: Recuerde que no debe dejar el motor en marcha en un recinto cerrado, pues los gases tóxicos del escape podrían provocar graves consecuencias de salud.

PUESTA EN MARCHA DEL MOTOR

Abrir el grifo de gasolina.

Si el motor está frío accionar el dispositivo de starter, ubicado en la parte inferior del depósito de combustible, junto al carburador.

Girar la llave de contacto según el sentido horario, comprobar si el motor está en punto muerto, cerrar completamente el puño del acelerador y accionar el pulsador del arranque eléctrico.

Recuerde que el motor de arranque eléctrico no debe mantenerse girado más de cinco segundos por intento.

Transcurridos unos segundos desde la puesta en marcha, desaccionar el starter.

A continuación apretar la palanca de embrague y entrar la primera marcha, soltar progresivamente la palanca de embrague a la vez que se acelera suavemente.

No acelerar a fondo ni hacer girar el motor a un elevado número de vueltas hasta que el motor esté suficientemente caliente.

ATENCIÓN: Antes de partir debemos calentar siempre el motor y nunca acelerar fuertemente con el motor en frío. Así aseguraremos una mayor duración del motor.

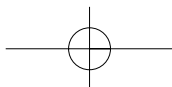

RODAJE

El período más importante de la vida de su motocicleta es el que se encuentra entre el kilómetro 0 y los 500 Kms. Por esta razón le rogamos que lea cuidadosamente las siguientes instrucciones.

Durante los primeros 500 Kms. no debe sobrecargar la motocicleta ya que el motor es nuevo y las distintas partes del motor se desgastan y pulen entre sí, hasta su funcionamiento perfecto.

Durante este período debe evitarse el uso prolongado del motor a unas altas revoluciones, o en condiciones que pudieran ocasionar un calentamiento excesivo.

ACELERACIÓN

La velocidad puede ajustarse abriendo o cerrando el acelerador. Girando hacia atrás aumenta la velocidad y girando hacia delante disminuimos la velocidad.

PARA FRENAR

Cerrar el puño de gas, accionar los frenos delantero y trasero a la vez aumentando la presión progresivamente.

ATENCIÓN:

Las frenadas bruscas pueden ocasionar derrapadas o rebotes.

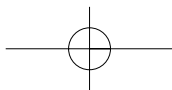

PARADA

Cerrar el puño de gas, accionar ambos frenos simultáneamente y cuando el vehículo ha reducido su velocidad apretar a fondo la palanca de embrague. Para parar el motor, quitar el contacto por medio de la llave.

Una vez el motor está parado cerrar siempre el grifo de gasolina.

CARBURADOR

Es una de las partes más influyentes en el buen rendimiento del motor, pues en él se realiza la mezcla de gasolina-aire, por ello, una mala carburación significa un mal rendimiento del motor, a la vez que puede dañar la parte térmica del motor. Así pues es conveniente revisar el reglaje del mismo a través de un Taller Autorizado RIEJU.

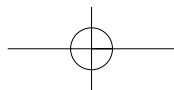

SUSPENSIÓN ANTERIOR

La suspensión anterior, dotada de los medios más avanzados en cuanto a tecnología y diseño, está confiada a una horquilla telescópica hidráulica con barras de \varnothing 37 mm.

Capacidad de aceite: 340 c.c. por barra
Tipo aceite recomendado: CASTROL SAE 15W.

SUSPENSIÓN POSTERIOR

La suspensión posterior está formada por un basculante de tubo rectangular anclado a un monoamortiguador hidráulico a través del sistema progresivo de bieletas PRS (Progressive Racing System).

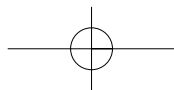

REVISIÓN DE BUJÍA

La bujía es un importante componente del motor y resulta fácil de inspeccionar. Extraiga e inspeccione periódicamente la bujía porque el calentamiento y los depósitos de carbonilla la deterioran lentamente. Si el electrodo está excesivamente erosionado o si la carbonilla u otros depósitos son excesivos, cambie la bujía por una del tipo y grado térmico recomendado:

CR7HSA (NGK) o U22FSR-U (DENSO)

Antes de montar cualquier bujía, medir la separación entre electrodos con una galga de espesor y ajustar según las especificaciones. La separación entre electrodos es de 0,6~0,7 mm.

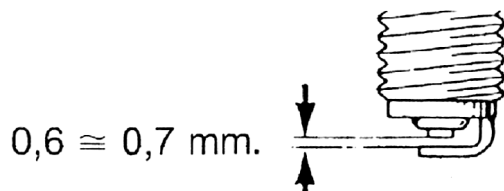

Al instalar la bujía limpiar siempre la superficie de asiento de la arandela, impidiendo de esta forma que entren restos dentro de la cámara de combustión. Enroscar la bujía a mano, procurando que enrosque suavemente y acabar de apretar entre $\frac{1}{4}$ vuelta aproximadamente con la llave adecuada.

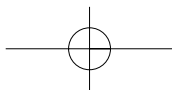

FILTRO DE AIRE

El buen funcionamiento y durabilidad de los órganos del motor, biela, pistón, segmentos, rodamientos del cigüeñal, e incluso cilindro, depende en buena medida del buen estado de limpieza y engrase del filtro de aire.

Para acceder al filtro de aire, desmontar la tapa lateral derecha, quedando libre acceso a la caja de filtro.

Quitar la tapa de la caja sujetada por los tres tornillos y extraer el cuerpo del filtro.

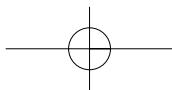

Para proceder a la limpieza de la espuma filtrante, separar ésta del soporte plástico y lavar con disolvente específico para limpieza de espumas de filtro.

Una vez esté el filtro totalmente seco proceder al montaje de manera inversa al desmontaje, procurando previamente engrasar el filtro con aceite especial para tal efecto. Para ello, echar unas gotas de aceite específico, escurriendo posteriormente la cantidad sobrante para que quede el aceite totalmente repartido. Proceder a su posterior colocación procurando que quede perfectamente en su alojamiento, pues de lo contrario podría entrar aire sin filtrar, provocando graves consecuencias para su máquina. El filtro del aire debe ser limpiado en los períodos indicados. Debe ser limpiado más frecuentemente si la motocicleta es utilizada, en zonas polvorrientas o húmedas.

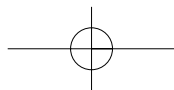

TENSADO Y LUBRICACIÓN CADENA TRANSMISIÓN

Para el control y reglaje de la cadena se debe actuar sobre el eje de la rueda trasera, procurando trabajar siempre en el punto de máxima tensión de la cadena.

Para controlar el juego, girar la rueda trasera varias vueltas y comprobar la tensión en varios puntos para encontrar el punto más tenso.

La motocicleta debe colocarse verticalmente con sus dos ruedas sobre el suelo y la holgura de la cadena debe ser de 20 a 35 mm.

La regulación de la cadena se realiza aflojando el eje trasero de la rueda y roscando o desenroscando los tornillos y tuercas adyacentes al eje, procurando que sea siempre la misma distancia en los dos lados del eje.

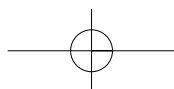
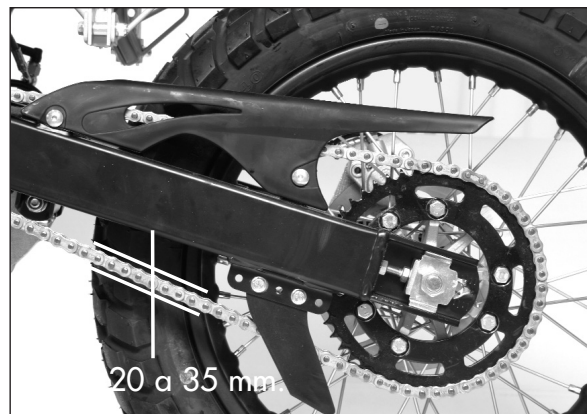
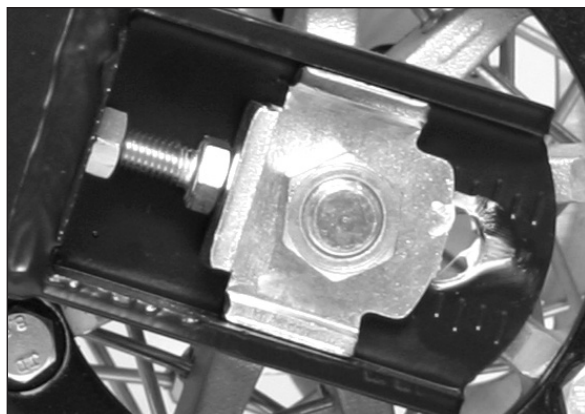

Una mala alineación de cadena y rueda puede provocar una salida de cadena, así como problemas de estabilidad en la máquina.

Periódicamente es necesario una limpieza y engrase de la cadena. La cadena está formada por muchas piezas que trabajan unas con otras. Si no se mantiene correctamente la cadena, se desgastará rápidamente, por lo tanto, es muy aconsejable engrasar la cadena cada 100 ó 200 kms. por medio de aceite especial de engrase de cadenas.

Previo a la lubricación es necesaria una limpieza de la cadena para sacar la suciedad y el barro de la cadena con un cepillo o un paño y luego aplicar el lubricante entre las placas laterales, y en todos los rodillos centrales.

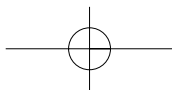

LUBRICACIÓN Y ENGRASE

La lubricación del motor se efectúa por bomba de engrase de aceite que se encuentra en el interior del cárter. Cambio y embrague son lubricados bajo la acción del mismo aceite, siendo el aceite recomendado un CASTROL SAE 20W-50, con una capacidad total de 1,2 l.

El vaciado del cárter se efectúa mediante el tornillo de drenaje situado en la parte inferior izquierda del motor. Se recomienda realizar el cambio de aceite cuando el motor todavía está caliente, pues de esta forma el cárter quedará más limpio a la vez que el aceite saldrá con más facilidad por estar más fluido.



Tapón-varilla llenado



Tapón vaciado

Quitando el tornillo de drenaje esperaremos a que se vacíe completamente.

Una vez vacío colocar el tornillo nuevamente en su alojamiento y proceder al llenado retirando el tapón-varilla nivel de llenado. La cantidad a introducir será de 1 litro, ya que si no se abre el motor, siempre quedan en su interior 200 c.c. aproximadamente.

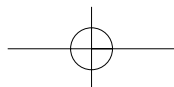



LIMPIEZA Y ALMACENAMIENTO

LIMPIEZA. La limpieza frecuente y completa del vehículo, no sólo dará realce a su aspecto sino que, mejorará también su rendimiento y prolongará, al mismo tiempo, la vida útil de sus componentes.

1. Antes de limpiar:

- a) Tapar la entrada del tubo de escape para impedir que entre agua en su interior.
- b) Asegúrese que la bujía y los distintos tapones están bien instalados.

2. Si el motor está muy sucio, grasiento, aplicarle un desengrasante. No aplicar desengrasante a los ejes de rueda ni a la cadena, pues quitaríamos la capa protectora.

3. Quitar el desengrasante y la suciedad, utilizando una manguera de regar pero sólo con la presión indispensable.

ATENCIÓN: Rieju no se hace responsable de la utilización de elementos desengrasantes que manchen o deterioren elementos del vehículo.

Rieju no se hace responsable de los posibles daños y desperfectos por la utilización de agua a presión para la limpieza del vehículo.

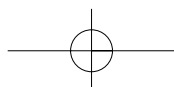

4. Una vez quitada la suciedad, lavar todas las superficies con agua templada y jabón detergente suave. Para las zonas difíciles, acceder a ellas por medio de un cepillo de lavar el interior de las botellas o similar.
5. Enjuagar inmediatamente con agua fría y secar todas las superficies.
6. Limpiar el sillín con un compuesto de limpiatapicerías de vinilo, para conservarlo lustroso y flexible.
7. Terminada la limpieza, poner el motor en marcha y dejar que funcione al ralentí durante unos minutos. De esta forma conseguiremos secar completamente las piezas, dejando al mismo tiempo libre de humedad las distintas conexiones.

ALMACENAMIENTO. El almacenamiento de la máquina por tiempo prolongado, exige diversos cuidados contra el deterioro. Una vez limpio el vehículo prepárese para su almacenamiento de la manera siguiente:

1. Drenar el depósito de combustible, tubos y la cuba del carburador.
2. Lubricar todos los cables de los mandos.
3. Sacar la bujía y echar por el agujero de la culata una cucharada de aceite CASTROL SAE 20W-50 y colocar de nuevo la bujía.
4. Tapar con una bolsa de plástico la salida del escape evitando la entrada de humedad.
5. Retirar la batería y cargarla al menos una vez al mes. Téngase la precaución de no almacenar la batería en sitios demasiado calientes ni demasiado fríos.

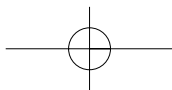

OPERACIONES DE MANTENIMIENTO	1º REVISIÓN	2º REVISIÓN	REV. CADA
	500 KMS.	3.500 KMS.	3.000 KMS.
Verificación sistema de frenos	•	•	•
Verificación nivel aceite transmisión	Cambiar	•	Cambiar
Verificar tensión y desgaste cadena	•	•	•
Verificar suspensiones	•		•
Verificar, ajustar y engrasar mandos y cables	•	•	•
Verificar tensión radios ruedas y descentrado	•		•
Limpiar y engrasar filtro aire	•	•	•
Revisar y ajustar carburador	•		•
Verificar y ajustar bujía o cambiar	•	•	•
Controlar tornillería y tuerca chasis - plásticos	•		•
Verificar sistema eléctrico	•		•
Controlar desgaste segmentos			•
Verificar sistema de escape			•
Verificar bornes y estado de batería	•	•	•

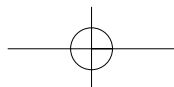

ESPECIFICACIONES Y CARACTERÍSTICAS TÉCNICAS

Modelo	TANGO
Dimensiones: Longitud total Anchura total Altura total Altura del sillín Distancia entre ejes Distancia mínima al suelo	1995 mm. 800 mm. 1130 mm. 790 mm. 1305 mm. 250 mm.
Peso: en seco en orden de marcha	101 kg. 106 kg.
Motor: Tipo N°. marchas Marca Cilindros, disposición Cilindrada Diámetro x Carrera Relación de compresión Sistema de arranque Sistema lubricación	4 tiempos SOHC 5 velocidades YAMAHA Monocilíndrico, inclinado hacia delante 123,7 c.c. 54 x 54 mm 10:1 Por palanca/eléctrico Carter húmedo

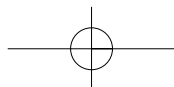

<p>Aceite de la transmisión: Tipo Cantidad</p>	<p>CASTROL SAE 20W-50 API, "SH" o superior 1,2 Litros</p>
<p>Filtro del aire</p>	<p>Cartucho goma espuma tipo húmedo</p>
<p>Combustible: Tipo Capacidad del depósito</p>	<p>Gasolina sin plomo 7,5 Litros</p>
<p>Carburador</p>	<p>Mikuni / VM 20</p>
<p>Bujía: Tipo Separación electrodos</p>	<p>CR7HSA / NGK o U22FSR-U / DENSO 0,6 - 0,7 mm</p>
<p>Tipo embrague</p>	<p>Discos múltiples en baño de aceite.</p>
<p>Transmisión primaria Corona embrague Piñón de ataque Relación de transmisión</p>	<p>Z = 19 Z = 69 1 : 3,57</p>
<p>Transmisión secundaria Piñón salida motor Plato de arrastre Relación de transmisión Cadena</p>	<p>Z = 14 Z = 48 1 : 3,42 428 RN8 x 126 pasos</p>

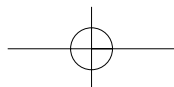

CAMBIO DE VELOCIDADES				
Velocidad	Árbol primario	Árbol secundario	Relación cambio	Relación salida
1°	Z = 14	Z = 37	1 : 2,64	1 : 9,42
2°	Z = 18	Z = 32	1 : 1,78	1 : 6,35
3°	Z = 19	Z = 25	1 : 1,32	1 : 4,71
4°	Z = 22	Z = 23	1 : 1,05	1 : 3,74
5°	Z = 24	Z = 21	1 : 0,88	1 : 3,14

<p>Suspensión:</p> <p>Delantera</p> <p>Trasera</p>	<p>Horquilla telescópica PAIOLI</p> <p>Barras de Ø 37 mm</p> <p>340 cc CASTROL SAE 15W por barra</p> <p>Amortiguador de Gas</p>
<p>Frenos:</p> <p>Delantero</p> <p>Trasero</p>	<p>De disco de Ø 260 mm</p> <p>De disco de Ø 200 mm</p>

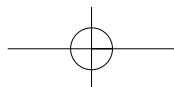



<p>Neumáticos: TANGO Delantero Trasero</p>	<p>Bridgestone 90/100-19" 55P con cámara, 1,7 Kg/Cm² Bridgestone 120/90-16" 63P con cámara, 2,0 Kg/Cm²</p>
<p>Equipo eléctrico: Sistema de ignición: Generador Batería Fusible</p>	<p>C.D.I. Generador mageto AC 120 w 12 v 5,5 Ah 10 Amp</p>
<p>Voltaje y potencia bombillas: Faro Piloto trasero Tablero Intermitentes Alumbrado cuentakilómetros</p>	<p>12 v 55/60 w H4 12 v 21/10 w 12 v 1,2 w 12 v 10 w LEDS</p>

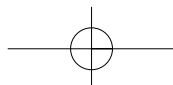

POBLACIÓN	DISTRIBUIDORES OFICIALES	DIRECCIÓN	TELEFONO
ALBACETE	HIJOS DE D.MARTÍNEZ NIETO	Juan Sebastián Elcano, 59	967-220639
ALICANTE	MOTOCYCLES	Isabel la Católica, 9 B	96-5229535
ALMERIA	FERRIZ AUTOMOCIÓN	Santos Zárata, 10-12 / Apdo. 9	950-231902
AVILA	MOTOS CANALES	Avda. Portugal, 49	920-213667
BADAJOS	FERMOTO	Avda. Ricardo Carapeto, 26	924-254672
BARCELONA	MOTOS VERDI	Nápoles, 327	93-4573378
BARCELONA	MOTOS VERDI	Verdi, 88	93-2181285
BARCELONA	MOTORTIZ	Valencia, 109	93-4513277
BENAVENTE (Zamora)	MOTO YUS	Avda. Luis Morán, 29	980-636302
BILBAO (Vizcaya)	ARTEMOTO	Autonomía, 31	94-4448437
BURGOS	MOTOBOX	Héroes de la División Azul, 14	947-265541
CACERES	MOTO CARLOS HERNÁNDEZ	Argentina, 7 bajos / Apdo. 278	927-221365
CIUDAD REAL	CAMARENA MOTOS	Azucena, 20	926-225254
CORDOBA	ORIHUELA MOTOS CORDOBA	Avda. Antonio Maura, 1	957-234008
CUENCA	MOTOS GUJARRO	Paseo San Antonio, 8	969-212012
EL VENDRELL (Tarragona)	ESTEVE	C/Teixidors s/n - Pol.Ind.La Cometa	977-661312
FIGUERES (Girona)	TECNIMOTO	Tapis, 83-85	972-510218
GIRONA	MOTOS CASADEMONT	Figuerola, 39	972-205315
GRANADA	CIAL. NAVARRO HNOS.	Camino de Ronda, 103	958-208142
GRANOLLERS	ESPIGA PAD	Avd. Francesc Macià, 398	93-5689075
GUADALAJARA	DOMARCO	Virgen del Amparo, 34	949-224239
HOSPITALET LLOBREGAT (Barcelona)	DRUG MOTO	Enric Prat de la Riva, 171	93-3373112
HUELVA	CASTROJARANA-HUELVA	Avda. Alemania, 56	959-245100
IGUALADA (Barcelona)	ANOIA MOTOS	Avda.Caresmar, 54 baixos	93-8053938
JAEN	MOTOCICLETAS ORIHUELA	Avda. Madrid, 44-46	953-252864
JÉREZ DE LA FRONTERA (Cádiz)	EL MOTORISTA	Avda. de Europa, 58 / Apdo. .700	956-358510
LA CORUÑA	MOTOR 7	Ronda de Outeiro, 10	981-174039
LEIOA (VIZCAYA)	MOTOCICLETAS MENDIVIL	Autonomía, 15	94-4630721
LEON	MOTO DEPORTE LEON	Duque de Rivas, 20	987-235473
LEON	MOTOS SEVILLA	De la Facultad, 61	987-202458
LLEIDA	MOTOSSOL	Rambla Aragón, 5	973-268026
LOGROÑO	SCRATCH MOTOS	Fundición, 12	941-234081
LUGO	MOTOS MONTOUTO	Alexandre Bóveda, 24	982-245875
MADRID	MOTOS BASI	Peña Gorbea, 20	91-4773548
MALAGA	LOPERA	Paseo de los tilos, 80	95-2346116 / 95-2240934
MANRESA (Barcelona)	BRUC MOTOR'S	Llum, 20	93-8750797
MARTORELL (Barcelona)	PELNA MOTO	Pere Puig, 109	93-7753636
MATARÓ (Barcelona)	MOTOS JAB	Ronda Sant Oleguer, 110-112	93-7961326

POBLACIÓN	DISTRIBUIDORES OFICIALES	DIRECCIÓN	TELEFONO
MOLINS DE REI (Barcelona)	MOTOS CORREDOR	Avda. Barcelona, 85	93-6682683
MONDOÑEDO (Lugo)	MOTOS CHAO	Avda. de Buenos Aires, s/n	982-521951
MURCIA	MOTOS RUBIO	Cartagena, 34 bajo	968-216458
ORENSE	TALLERES NOVOA	Avda. de Santiago, 56	988-211497
PALENCIA	MOTOS TATO, S.L.	Avda. Casado del Alisal, 47	979-712468
PAMPLONA	REMOBI	Bernardino Tirapu, 29	948-128157
PIERA (Barcelona)	MOTOS ISART	Avda. de la Carretera, 23	93-7760035
PINEDA DE MAR (Barcelona)	CICLOS ORTEGA	Anselm Clavé, 2	93-7670679
PREMIÀ DE MAR (Barcelona)	MOTOS RUBIO	Sant Antoni, 22-24	93-7523617
REUS (Tarragona)	MOTOBIKE	Avda. President Macià, 6	977-753137
RUBI (Barcelona)	MOTOS CISCAR	Ctra. de Terrassa, 70-72	93-6994847
SABADELL (Barcelona)	XTREM MOTO	Paco Mulló, 141	93-7166794
SALAMANCA	DAKAR BIKES	Paseo de Canalejas, 123	923-210730
SAN SEBASTIAN (Guipúzcoa)	COMERCIAL VELOMOTO	Nueva, 1 / Apdo. 3055	943-287819
SANT ADRIÀ DE BESÒS	MOTOS SAN ADRIAN	C/ Santa Caterina, 26-28	93-3817183
SANTANDER	MOTOS TITIN	Cisneros, 87	942-376458
SANT BOI DE LLOBREGAT (Barcelona)	MOTO BAIX	Cristòfor Colom, 43	93-6303415
SEGOVIA	MOTO RUCAR	Governador Fernández Jiménez, 22	921-412201
SEVILLA	COMERCIAL DOMLEZ	Torneo, 80	95-4903776 / 95-4905576
STA. COLOMA DE GRAMANET (Barcelona)	MASSONI MOTO	Passeig Llorenç Serra, 71-75	93-4662338
SORIA	MOTOS MIGUEL	Postas, 28	975-214688
TALAVERA DE LA REINA (Toledo)	BERMUDEZ E HIJOS	Joaquina Santander, 5	925-802686
TARRAGONA	MOTOS TARRAGONA	Avda. Estanislao Figueres, 35	977-216244
TARREGA (Lleida)	SPRINT MOTOS	Mossen Nicolau, 6	973-312911
TERRASSA (Barcelona)	MOTOS BARÓ	Manyer i Flaquer, 20	93-7854312
TOLEDO	MOTO SPORT	Carrera, 19	925-280310
TORTOSA (Tarragona)	FABREGUES	Avgda. Colom, 13	977-501172
VALENCIA	IBEM AUTOMOCION	Filipinas, 21-23	96-3414999
VALLADOLID	MOTO AUTO SPORT	Juan Agapito y Revilla, 6-8	983-295142
VALLS (Tarragona)	MOTOS JAUMEJOAN	Passeig de L'Estació, 36 baixos	977-601323
VERA DE BIDASOA (Navarra)	MOTO TRAIL (HNOS OSES)	Barrio Guerra, local 8	948-630807
VIC (Barcelona)	MOTOS AUSIÓ	Rambla Hospital, 12	93-8853850
VIGO (Pontevedra)	ANCA	Seara, 62 / Apdo. 5013	986-232601
VILAFRANCA DEL PENEDÉS (Barcelona)	SIVILL VENTURA	Sant Pere, 32-36	93-8900594
VILANOVA I LA GELTRÚ (Barcelona)	TALLERES PUJANTE	Rambla Ventosa, 29	93-8154186
VILLAVICIOSA (Asturias)	RENDUELES MOTOS	Pedro Pidal Arroyo, 9	98-5891105
VITORIA (Álava)	MOTOS BUJO	Arana, 28 bajos	945-254564
ZAMORA	SUZUKA MOTOS	Campo de Marte, 13	980-513696
ZARAGOZA	SOROA MOTOS	Avila, 9	976-350563

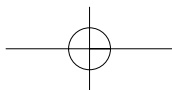

POBLACIÓN	DISTRIBUIDORES OFICIALES	DIRECCIÓN	TELEFONO
ISLAS BALEARES EIVISSA MAO (Menorca) MANACOR	RONSANA MOTOS JERONIMO JAUME MASCARO, BARTOLOME	Avda. Ignacio Wallis, 44 / Apdo. 863 Camí de Ses Vinyes, 68-70 Avda. Baix D'es Cos, 74	971-315219 971-365122 971-550248
ISLAS CANARIAS LA LAGUNA (Tenerife) LAS PALMAS (Gran Canaria)	DAGARA MOTO- SERVICIO OSCAR BOLAÑOS	Calvo Sotelo, 73 / Apdo. 280 Senador Castillo Olivares, 34	922-250008 928-246111
ANDORRA ESCALDES- ENGORDANY	TOYOTA MOTORS	Avda. Fiter i Rossell, 4	00376824413
GIBRALTAR NEW HARBOURS (Gibraltar)	ALTIMORE TRADING CO.	41, Harbours Deck	9567-46877

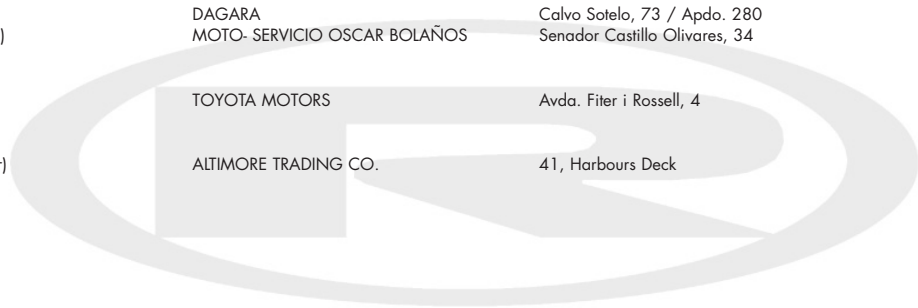

RIEJU

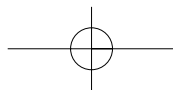

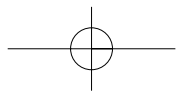

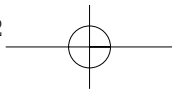

MANUEL DE PROPRIÉTAIRE

TANGO

125



français

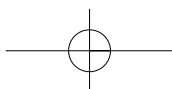

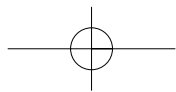



RIEJU S.A. RIEJU S.A. vous remercie de votre confiance et vous félicite de votre choix.

Le modèle TANGO 125 est le résultat de la longue expérience de RIEJU qui a permis de développer un véhicule polyvalent et fiable.

Ce Manuel du Propriétaire a pour objectif de donner des indications sur l'utilisation et l'entretien de votre motocyclette. Nous vous conseillons de lire attentivement les instructions et les informations qu'il contient.

Nous vous rappelons que la vie d'un véhicule dépend de son usage et de son entretien, de manière à le maintenir en parfait état de marche et à réduire les frais de réparation.

Ce manuel fait partie de la motocyclette et il doit rester dans l'équipement de base y compris en cas de changement de propriétaire.

Pour toute demande de renseignements, consultez le concessionnaire RIEJU le plus proche à tout moment.

Pour un fonctionnement correct de votre motocyclette, **exigez toujours des pièces de rechange d'origine.**

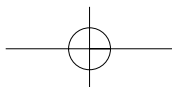



CONTENU

	Page		Page
Description de la motocyclette4	Révisions avant le fonctionnement14
Identification de la motocyclette5	Vérifications de routine15
Principaux éléments de la motocyclette6	- Frein avant15
- Clés6	- Frein arrière16
- Instruments et indicateurs6	- Pompe et pastilles de frein16
- Commutateurs de guidon8	- Poignée d'accélérateur17
- Manette d'embrayage10	- Lumières et signaux17
- Levier de frein avant10	- Pneus17
- Pédale de frein arrière10	Fonctionnement et mise en marche du moteur .18	
- Pédale de changement10	- Mise en marche du moteur18
- Batterie11	- Rodage19
- Fusible11	- Accélération19
- Réservoir d'essence12	- Pour freiner19
- Commande starter12	- Arrêt20
- Robinet d'essence13	- Carburateur20

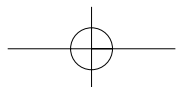



	Page		Page
Suspension avant21	Spécifications et caractéristiques techniques .	.31
Suspension arrière21		
Révision de bougie22		
Filtre à air23		
Tensionnement et lubrification chaîne de transmission25		
Lubrification et graissage27		
Nettoyage et parcage28		
Opérations d'entretien30		

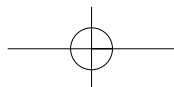



DESCRIPTION DE LA MOTOCYCLETTE

Cette motocyclette a un moteur YAMAHA monocylindre 4 temps réfrigéré par air et à démarrage électrique. Sa cylindrée est de 123,7 cm³, avec un diamètre de piston de 54 mm. et une course de 54 mm. L'allumage s'effectue grâce à un générateur magnéto AC 120 w. Embayage à disques multiples en acier en bain d'huile.

Le moteur est fixé sur un châssis type périmétral en tube à section rectangulaire de grande résistance, avec des roulements de type conique.

La suspension avant dispose d'une fourche télescopique à barres de 36 mm. de diamètre. La suspension arrière dispose d'un amortisseur fixé sur un système progressif de biellettes (système Progressive Racing System) qui procure un fonctionnement très doux.

Le frein à disque avant a un diamètre de 260 mm. Il est en acier inoxydable et à pince radiale.

Le frein arrière a un diamètre de 200 mm.

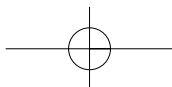

IDENTIFICATION DE LA MOTOCYCLETTE

Le châssis comporte le numéro d'identification de votre motocyclette gravé.

Le numéro estampé sur la partie droite de la direction nous sera utile à tous effets (Certificat des caractéristiques, assurances, immatriculation, etc.), et devra être communiqué lors de toutes réclamations et suggestions, ainsi que pour demander des pièces de rechange.

Le numéro de série du moteur se trouve gravé sur la partie supérieure du carter droit du moteur. Ce numéro sert de référence pour le concessionnaire en cas de demande de pièces de rechange.

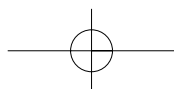



PRINCIPIAUX ÉLÉMENTS DE LA MOTOCYCLETTE

CLÉS

Ce modèle inclut un jeu de clés utiles pour fermer le contact. Ces clés sont unies par une languette portant leur numéro de série. Il est recommandé de conserver en lieu sûr le numéro de la clé qui peut s'avérer utile en cas de perte.

INSTRUMENT ET INDICATEURS

1- Interrupteur principal ou clé de contact

L'interrupteur principal ou clé de contact a trois positions : position déconnecté, position de contact pour le démarrage du moteur et position de branchement du système d'éclairage de la motocyclette.

2- Vélocimètre

Le vélocimètre inclut le compteur kilométrique (3).

4- Indicateur point mort

Cet indicateur s'allume lorsque le levier se trouve en position neutre, c'est-à-dire au point mort.

5- Indicateur lumière longue portée

Cet indicateur s'allume si ces lumières longue portée sont allumées.

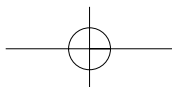



7-. Indicateurs de direction

Cet indicateur s'allume en cas de mise en fonctionnement des clignotants de direction.

8-. Compte-r volutions

Il indique le nombre de r volutions par minute du moteur.

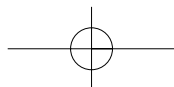
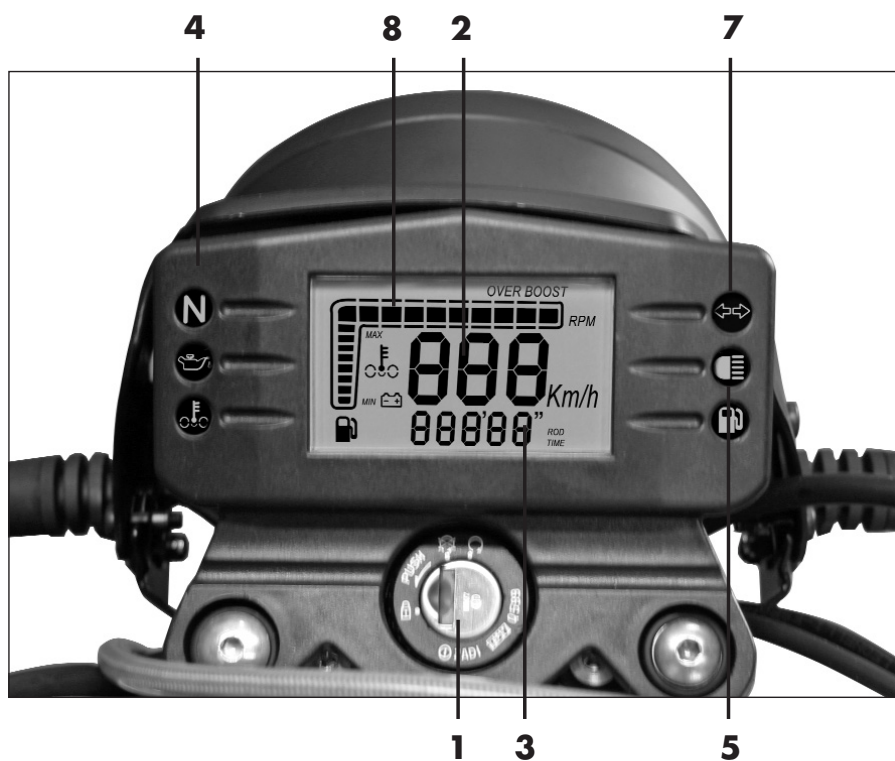



COMMUTATEURS DE GUIDON

1-. Commutateur de clignotement

Il a trois positions: la position centrale est désactivée; actionner vers la droite pour tourner à droite; actionner vers la gauche pour tourner à gauche. Le bouton revient toujours à la position centrale.

Ne pas oublier de le déconnecter après avoir effectué le virage en pressant sur le bouton dans son état de repos central.

2-. Commutateur de klaxon

Actionner le bouton pour toucher le klaxon.

3-. Commutateur des lumières

Il a deux positions: en position inférieure, le phare a une portée courte et en position supérieure, le phare a une portée longue. Pour allumer le système d'éclairage, la clé de contact devra être sur la position d'éclairage.

4-. Trip Display

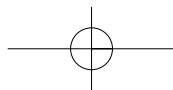
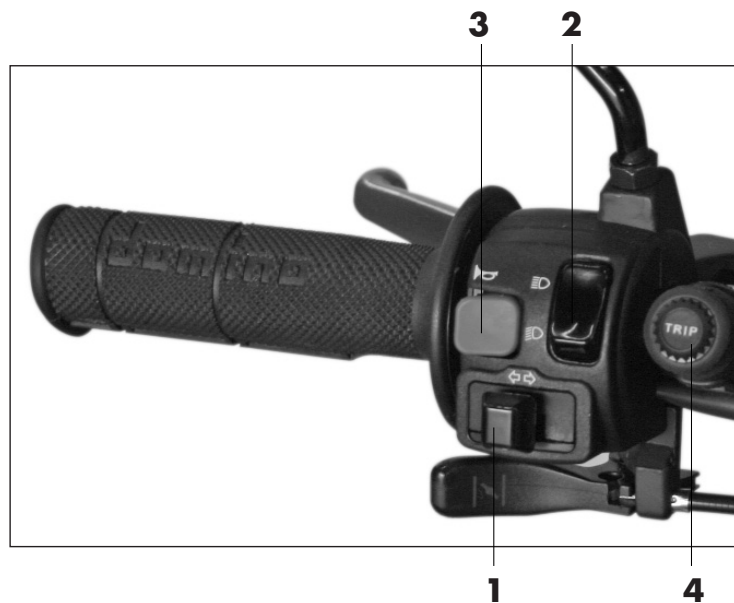



5-. Commutateur de démarrage

Pour mettre le moteur en marche, presser sur le commutateur, après avoir vérifié que le levier de vitesse est au point mort.



5

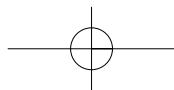



MANETTE D'EMBRAYAGE

Le levier d'embrayage se trouve sur la partie gauche du guidon. Pour l'actionner, serrer la manette vers la poignée ou guidon.

LEVIER DE FREIN AVANT

Le levier de frein avant se situe sur la partie droite du guidon. Pour l'actionner, serrer le levier vers le guidon.

PÉDALE DE FREIN ARRIÈRE

La pédale de frein arrière est sur le côté droit de la motocyclette. Pour l'actionner, faites pression avec le pied vers le bas.

PÉDALE DE VITESSE

Elle se trouve sous la partie gauche du moteur. Elle fonctionne grâce au pied qui l'accompagne pendant tout le trajet, en la laissant revenir en position repos avant de changer de vitesse. Pour introduire la première vitesse, il faut faire pression sur la pédale jusqu'en bas. Pour les autres vitesses, lever le levier avec la pointe du pied.

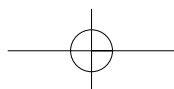
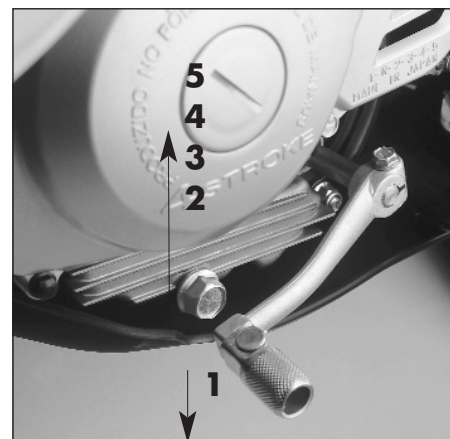



BATTERIE

Pour accéder à la batterie, il est nécessaire de démonter la selle, en dévissant la vis sous le garde-boue arrière et en la tirant vers l'arrière de la selle.

Vérifier l'état des bornes et la correcte fixation des terminaux. En cas d'oxydation des bornes et sur les extrémités des terminaux, ceux-ci doivent être nettoyés à l'aide d'une brosse métallique, papier verre ou similaire. Après l'opération de nettoyage, rebrancher les terminaux et appliquer de la graisse sur les extrêmes et sur les bornes.

Veillez à ce que les branchements soient corrects, sinon vous endommageriez la batterie.

Rappel: vous devez faire attention lors de la manipulation de la batterie, car elle contient de l'acide sulfurique qui provoque des brûlures à la peau, aux yeux et même aux vêtements. La batterie doit être tenue éloignée de toute flamme, étincelles et cigarettes.

En cas de changement de batterie, remplacez-la par une batterie identique à celle d'origine.

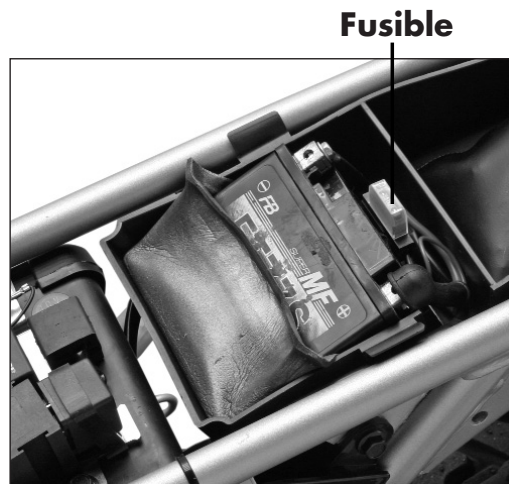

FUSIBLE

Le fusible de 10 Amp. se situe près de la batterie sous la selle. Si le fusible fond, éteignez le moteur, remplacez le fusible par un fusible de même ampérage. Rebranchez et vérifiez si le système électrique fonctionne.

Ne jamais remplacer le fusible fondu par des fusibles à ampérage supérieur car cela pourrait endommager et même brûler le système électrique.

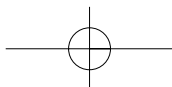

RÉSERVOIR D'ESSENCE

Pour accéder au réservoir d'essence, dévissez le bouchon de remplissage en le faisant tourner dans le sens contraire des aiguilles d'une montre.

Vous ne devez utiliser que de l'essence sans plomb.

Le réservoir a une contenance de 5,5 litres.

RAPPEL : n'utilisez que de l'essence sans plomb.



Starter

COMMANDE STARTER

La commande starter se trouve sous le commutateur des lumières. Lorsque le moteur est froid, le levier doit être actionné, et une fois le moteur mis en marche, attendre quelques seconds pour détacher le levier sur sa position d'origine.

L'usage prolongé du starter peut entraîner un mauvais fonctionnement du moteur.

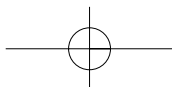

ROBINET D'ESSENCE

Le robinet d'essence se trouve sur la partie gauche de la motocyclette, sous le réservoir d'essence.

Il a trois positions:

OFF: Avec le levier sur cette position, le combustible ne passera pas. Placez le levier sur cette position si le moteur ne fonctionne pas.

ON: Avec le levier sur cette position, le combustible passe au carburateur. La conduite normale s'effectue avec le levier sur cette position.

RES: Cette position est celle de RÉSERVE. Si vous êtes sans essence alors que vous conduisez en ayant le levier sur la position "ON", tournez le levier sur cette position. Remplissez le réservoir dès que possible. Ensuite, vous ne devez pas oublier de mettre le levier sur "ON".

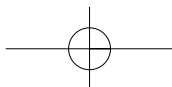



RÉVISIONS AVANT LE FONCTIONNEMENT

Vérifiez les points suivants avant d'utiliser votre motocyclette.

Éléments à vérifier

Lumières et indicateurs

Câble vélocimètre

Freins avant et arrière

Poignée accélérateur

Réservoir essence

Pneus

Clignotants

Embrayage

Chaîne de transmission

Batterie

Vérifications

Vérifier s'ils fonctionnent correctement

Vérifier s'il fonctionne de manière douce et le lubrifier

Vérifier jeu et fonctionnement

Vérifier jeu, régler et lubrifier si nécessaire

Vérifier niveau et remplir si nécessaire

Vérifier la pression, l'usure et l'état

Vérifier s'ils fonctionnent correctement

Vérifier jeu et fonctionnement

Vérifier la tension et l'état

Vérifier son fonctionnement. Charger si nécessaire

Les vérifications avant utilisation doivent être effectuées chaque fois que le véhicule doit être utilisé.

Une vérification complète ne demande que quelques minutes.

Si pendant les vérifications, une anomalie est constatée, il conviendra de la réparer avant d'utiliser la motocyclette.

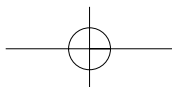

VÉRIFICATIONS DE ROUTINE

FREIN AVANT

Le freinage avant sera effectué grâce à un frein à disque de 260 mm. de diamètre actionné à l'aide d'une pince flottante à double piston et à pompe hydraulique.

La surface de freinage doit être exempte d'huile et de saleté pour obtenir un fonctionnement parfait. Si, pour une raison quelconque, vous devez vider et remplir le liquide de freins, vous devrez procéder ainsi:

Retirez le bouchon de la pompe, versez du liquide jusqu'à remplissage presque total.

Ensuite, desserrez la vis de saignée, en plaçant un tuyau (d'essence) dans cette vis.

Il est souhaitable que ce tuyau soit introduit dans un récipient afin de ne pas répandre le liquide. Une fois placé le liquide dans la pompe et la vanne lâche, actionnez lentement la manette jusqu'à ce que le liquide descende et à ce que du liquide sorte du tuyau sans bulles d'air. Dans ce cas, fermez la vanne et placez le liquide jusqu'à la moitié du réservoir. Fermez le bouchon et actionnez jusqu'à ce que cela freine parfaitement. Contrôlez le niveau du liquide de frein grâce au viseur situé dans la pompe frein. Remplir si nécessaire.

Niveau liquide frein

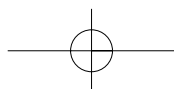

FREIN ARRIÈRE

Contrôlez régulièrement le niveau d'huile afin qu'il ne descende jamais en dessous de la marque inférieure située au-dessus de la pompe frein et sous la plaque porte-numéros latérale arrière droite. Pour le remplissage, utilisez exclusivement de l'huile hydraulique pour freins.

Lorsque vous faites une course à vide, procédez à la purge de l'installation dans un de nos services.

POMPE ET PASTILLES DE FREIN

Veillez à ce que le niveau de liquide de frein soit correct. Dans le cas contraire, ajouter du liquide. Si les pastilles de frein de la pince hydraulique sont usées, remplacez-les par des neuves.

L'épaisseur minimum des pastilles en Ferodo doit être de 2 mm.

Vase liquide frein



Ces opérations doivent toujours être effectuées par un service officiel RIEJU

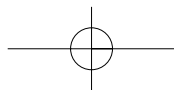

POIGNÉE D'ACCÉLÉRATEUR

Vérifiez si la poignée d'accélérateur fonctionne correctement en la faisant tourner et en vous assurant que le jeu est correct.

La poignée doit revenir avec force en lâchant l'accélérateur.



LUMIÈRES ET SIGNALISATIONS

Réviser le feu de croisement et de route, les clignotants, le pilote arrière et les indicateurs, en vous assurant que tout fonctionne correctement.

PNEUS

La pression des pneus a une influence directe sur la stabilité et le confort de la machine, sur l'espace de freinage et, surtout, sur la sécurité du conducteur. Aussi, la pression de gonflage doit être contrôlée. Vérifiez que la jante n'est pas décentrée ainsi que l'usure du pneu. Ne pas surcharger le véhicule car, outre de perdre sa stabilité, cela augmente l'usure des pneus.

ATTENTION: Si la pression est très élevée, les pneus n'amortissent plus, ils transmettent directement les coups et les secousses au châssis et au guidon, affectant gravement la sécurité et le confort.

Pression à froid	Avant	Arrière
Jusque 90 Kg. de charge	1,7 Kg/Cm ²	2,0 Kg/Cm ²
Depuis 90 Kg. de charge	1,8 Kg/Cm ²	2,2 Kg/Cm ²

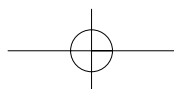



FONCTIONNEMENT ET MISE EN MARCHÉ DU MOTEUR

Il est très important que vous connaissiez votre véhicule et son fonctionnement.

ATTENTION: Vous ne devez jamais laisser le moteur en marche dans une enceinte fermée car les gaz d'échappement pourraient gravement nuire à votre santé.

MISE EN MARCHÉ DU MOTEUR

Ouvrez le robinet d'essence.

Si le moteur est froid, actionnez le dispositif du starter, situé sur la partie inférieure du réservoir d'essence près du carburateur.

Tournez la clé de compact dans le sens des aiguilles d'une montre, vérifiez si le moteur est au point mort, Fermez complètement la poignée de l'accélérateur et actionnez le bouton de démarrage électrique.

Rappel: le moteur de démarrage électrique ne doit pas être maintenu en fonctionnement plus de cinq secondes par essai.

Au-delà de ces secondes depuis la mise en marche, désactivez le starter.

Ensuite, serrez le levier d'embrayage et mettez la première marche, lâchez progressivement le levier d'embrayage en même temps que vous accélérez.

Ne pas accélérer à fond ni faire tourner le moteur à un nombre élevé de tours jusqu'à ce que le moteur soit suffisamment chaud.

ATTENTION: Avant de partir, vous devez toujours chauffer le moteur et ne jamais accélérer fortement avec le moteur à froid. Ainsi votre moteur durera plus longtemps.

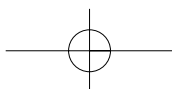



RODAGE

La période la plus importante de la vie de votre motocyclette est celle qui se trouve entre 0 et 500 kms. Aussi, il est recommandé de lire et de suivre les instructions suivantes.

Pendant les 500 premiers kilomètres, vous ne devez pas surcharger la motocyclette car le moteur est neuf et les différentes parties du moteur s'usent et travaillent jusqu'à un parfait fonctionnement parfait.

Durant ce temps, vous devez éviter l'usage prolongé du moteur avec des révolutions élevées ou dans des conditions susceptibles d'entraîner un réchauffement excessif.

ACCÉLÉRATION

La vitesse doit être réglée en ouvrant ou en fermant l'accélérateur. En tournant vers l'arrière, la vitesse augmente et en tournant vers l'avant elle diminue.

POUR FREINER

Fermez la poignée de gaz, actionnez les freins avant et arrière en même temps que la pression augmente progressivement.

ATTENTION:

Les freinages brusques peuvent provoquer des dérapages ou des rebonds.

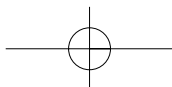



ARRÊT

Fermez la poignée de gaz, actionnez les deux freins simultanément et, lorsque la motocyclette a réduit sa vitesse, serrez à fond le levier d'embrayage. Pour arrêter le moteur, coupez le contact avec la clé. Une fois le moteur arrêté, fermez toujours le robinet d'essence.

CARBURATEUR

C'est une des parties les plus importantes pour que le moteur ait un bon rendement. Le carburateur permet à l'essence et à l'air de se mélanger. Une mauvaise carburation signifie un mauvais rendement du moteur et peut endommager sa partie thermique. Aussi il convient de vérifier son réglage en le confiant à un atelier autorisé RIEJU.

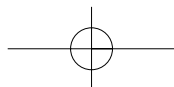



SUSPENSION AVANT

La suspension avant, aux moyens technologiques les plus avancés, est confiée à une fourche télescopique hydraulique à barres de Ø 37 mm.

Capacité d'huile: 340 c.c. par barre
Huile recommandée: CASTROL SAE 15W.

SUSPENSION ARRIÈRE

La suspension arrière est formée par un basculant à tube rectangulaire ancré dans un mono-amortisseur hydraulique à travers le système progressif de biellettes PRS (Progressive Racing System).

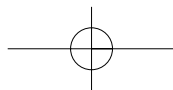
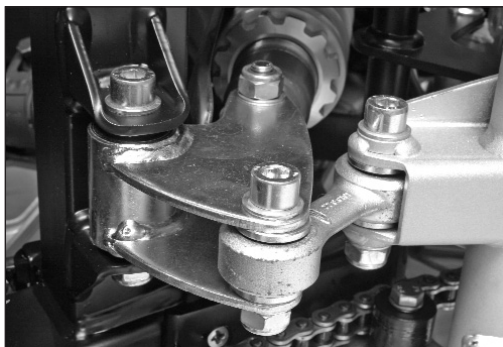

RÉVISION DE BOUGIE

La bougie est un élément important du moteur qu'il est facile de vérifier. Retirez et inspectez régulièrement la bougie car le réchauffement et les dépôts de suie la détériorent lentement. Si l'électrode est très érodée ou si la suie ou les autres dépôts sont excessifs, remplacez la bougie par une de même type:

CR7HSA (NGK) ou U22FSR-U (DENSO)

Avant de placer une bougie, mesurez la séparation entre les électrodes à l'aide d'un calibre d'épaisseur et l'ajustez conformément aux spécifications. La séparation entre les électrodes est de 0,6~0,7 mm.

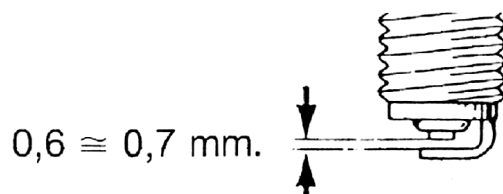

Au moment d'installer la bougie, nettoyez toujours la surface du siège de la rondelle afin d'éviter l'entrée de restes dans la chambre de combustion. Insérez délicatement la bougie à la main, et serrez en donnant 1/4 de tour environ à l'aide de la clé adéquate.

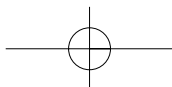



FILTRE À AIR

Le bon fonctionnement et la durabilité des éléments du moteur, de la bielle, du piston, des segments, des roulements du vilebrequin et même du cylindre dépend en bonne partie de la propreté et du graissage du filtre à air.

Pour accéder au filtre à air, démontez le couvercle latéral droit, afin de permettre l'accès au boîtier du filtre.

Retirez le couvercle du boîtier fixé par trois vis et enlevez le corps du filtre.

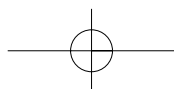

Pour nettoyer la mousse filtrante, séparez celle-ci du support plastique et lavez à l'aide d'un dissolvant spécifique pour le nettoyage des mousses de filtre.

Lorsque le filtre est complètement sec, procédez à son montage inversement au démontage, en veillant préalablement au graissage du filtre avec une huile spéciale. A cette fin, versez quelques gouttes d'huile spécifique, égouttez ensuite la quantité en excédent pour que l'huile soit bien répartie. Ensuite mettez-le parfaitement en place dans son compartiment sinon de l'air pourrait entrer sans filtrage provoquant de graves conséquences pour votre motocyclette. Le filtre à air doit être nettoyé pendant les périodes indiqués. Il doit être nettoyé très souvent si la motocyclette est utilisée dans des zones poussiéreuses ou humides.

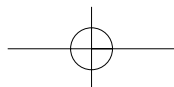



TENSION ET LUBRIFICATION CHAÎNE DE TRANSMISSION

Pour le contrôle et l'ajustage de la chaîne, agir sur l'axe de la roue arrière en veillant à toujours travailler au niveau de l'endroit de la chaîne présentant la plus grande tension.

Pour contrôler le jeu, faire tourner plusieurs fois la roue arrière et vérifier la tension en différents endroits afin de localiser le point le plus tendu. La motocyclette doit être positionnée à la verticale, avec ses deux roues au sol, et le jeu de la chaîne doit être de 20 à 35 mm.

Le réglage de la chaîne se fait en desserrant l'axe arrière de la roue et en vissant ou dévissant les vis et les écrous situés à proximité de l'axe, tout en veillant à toujours conserver la même distance des deux côtés de l'axe.

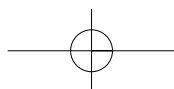
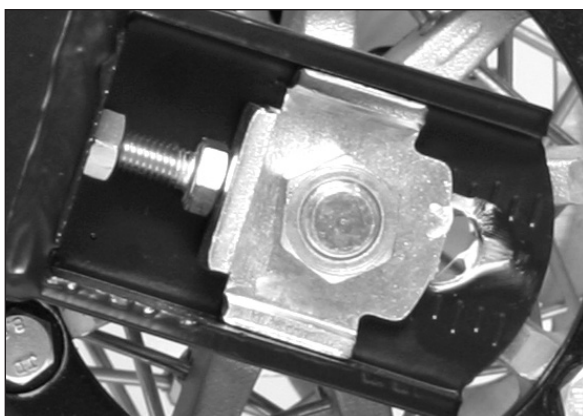



Un mauvais alignement de la chaîne et de la roue peut entraîner une sortie de la chaîne ainsi que des problèmes de stabilité pour la motocyclette.

Il est nécessaire de procéder périodiquement au nettoyage et au graissage de la chaîne. Cette dernière est formée par de nombreuses pièces qui travaillent les unes contre les autres. Si la chaîne est mal entretenue, elle s'usera rapidement. Aussi, il convient de la graisser tous les 100 ou 200 km à l'aide d'une huile spéciale pour chaîne.

Avant la lubrification, il est nécessaire de la nettoyer pour retirer la saleté et la boue à l'aide d'une brosse ou d'un chiffon et ensuite appliquer le lubrifiant entre les plaques latérales et sur tous les rouleaux centraux.

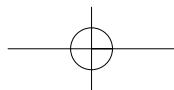

LUBRIFICATION ET GRAISSAGE

La lubrification du moteur s'effectue à l'aide d'une pompe de graissage à huile qui se trouve à l'intérieur du carter. La vitesse et l'embrayage sont lubrifiés sous l'action de la même huile. L'huile recommandée est l'huile CASTROL SAE 20W-50, de 1,2 l.

La vidange du carter doit être effectuée à l'aide d'une vis de drainage située dans la partie inférieure gauche du moteur. Il est recommandé de réaliser le changement d'huile lorsque le moteur est encore chaud, car le carter restera plus propre en même temps que l'huile sortira plus facilement en étant plus fluide.



Bouchon vide



Bouchon de niveau remplissage

Après avoir retiré la vis de drainage, attendez que l'huile se vide complètement.

Une fois vide, replacez la vis dans son compartiment et procédez au remplissage en enlevant le bouchon de niveau de remplissage. La quantité à introduire est un litre car si le moteur ne s'ouvre pas, il reste toujours 200 c.c. environ à l'intérieur.

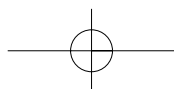



NETTOYAGE ET PARCAGE

NETTOYAGE. Le nettoyage fréquent et complet de la motocyclette ne concerne pas seulement son aspect. Il permet aussi d'améliorer son rendement et de prolonger en même temps la durée de vie utile de ses composants.

1. Avant de nettoyer:

- a) Fermez l'entrée du pot d'échappement pour empêcher l'entrée d'eau à l'intérieur.
- b) Assurez-vous que la bougie et les divers bouchons sont bien placés.

2. Si le moteur est très sale, gras, appliquez-lui un dégraissant. Ne pas appliquer de dégraissant sur les axes de la roue ni sur la chaîne car cela enlèverait la couche protectrice.

3. Retirez le dégraissant et la saleté à l'aide d'un tuyau d'arrosage mais seulement avec la pression indispensable.

ATTENTION: Rieju n'est pas responsable de l'utilisation d'éléments dégraissants qui tachent ou détériorent des éléments de la motocyclette.

Rieju n'est pas responsable des éventuels dommages et imperfections dûs à l'utilisation de l'eau sous pression pour le nettoyage de la motocyclette.

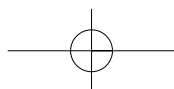



4. Lorsque la saleté a été retirée, lavez toutes les surfaces à l'eau savonneuse douce et tiède. Pour les zones difficiles, utilisez une brosse à laver les bouteilles ou un ustensile similaire.
5. Rincez immédiatement à l'eau froide et séchez toutes les surfaces.
6. Nettoyez la selle à l'aide d'un produit nettoyant pour tapis afin de conserver son aspect brillant et souple.
7. Après le nettoyage, mettez le moteur en marche et laissez-le fonctionner au ralenti pendant quelques minutes. Ainsi, cela permettra de sécher les pièces tout en enlevant l'humidité posée sur les branchements.

PARCAGE. Le parcage de la motocyclette pour une longue période exige des soins contre la détérioration. Une fois le véhicule propre, vous pouvez le parquer de la manière suivante:

1. Drainez le réservoir d'essence, les tuyaux et la cuve du carburateur.
2. Lubrifiez tous les câbles de commande.
3. Retirez la bougie et versez dans le trou de la culasse une cuillère d'huile CASTROL SAE 20W-50 et remplacez la bougie.
4. Couvrez la sortie du pot d'échappement à l'aide d'une poche en plastique afin d'éviter l'entrée d'humidité.
5. Retirez la batterie et chargez-la au moins une fois par mois. Prenez soin de ne pas entreposer la batterie dans des endroits trop chauds ou trop froids.

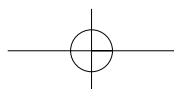

OPÉRATIONS DE MAINTENANCE	1 ^o RÉVISION	2 ^o RÉVISION	REV. CHAQUE
	500 KMS.	3.500 KMS.	3.000 KMS.
Vérification système de freins	•	•	•
Vérification niveau huile de transmission	Changer	•	Changer
Vérifier tension et usure chaîne	•	•	•
Vérifier suspensions	•		•
Vérifier, régler et graisser commandes et câbles	•	•	•
Vérifier tension rayons roues et décentrage	•		•
Nettoyer et graisser filtre à air	•	•	•
Réviser et régler carburateur	•		•
Vérifier et ajuster bougie ou changer	•	•	•
Contrôler visserie et écrou châssis - plastiques	•		•
Vérifier système électrique	•		•
Contrôler usure segments			•
Vérifier système d'échappement			•
Vérifier bornes et état de la batterie	•	•	•

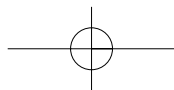

SPÉCIFICATIONS ET CARACTÉRISTIQUES TECHNIQUES

Modèle	TANGO
Dimensions: Longueur totale Largeur totale Hauteur totale Hauteur de la selle Distance entre axes Distance minimum au sol	1995 mm. 800 mm. 1130 mm. 790 mm. 1305 mm. 250 mm.
Poids: à sec en ordre de marche	101 kg. 106 kg.
Moteur: Type Nombre de vitesses Marque Cylindres, disposition Cylindrée Diamètre x Course Relation de compression Système de démarrage Système lubrification	4 temps SOHC 5 vitesses YAMAHA Monocylindre, incliné vers l'avant 123,7 c.c. 54 x 54 mm 10:1 Par levier/électrique Carter humide

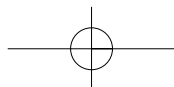

<p>Huile de transmission: Type Quantité</p>	<p>CASTROL SAE 20W-50 API, "SH" o supérieur 1,2 Litre</p>
<p>Filtre à air:</p>	<p>Cartouche de caoutchouc en mousse humide</p>
<p>Combustible: Type Capacité du réservoir</p>	<p>Essence sans plomb 7,5 Litres</p>
<p>Carburateur:</p>	<p>Mikuni / VM 20</p>
<p>Bougie: Type Séparation électrodes</p>	<p>CR7HSA / NGK o U22FSR-U / DENSO 0,6 - 0,7 mm</p>
<p>Type embrayage:</p>	<p>Disques multiples dans huile</p>
<p>Transmission primaire: Couronne embrayage Pignon d'attaque Relation de transmission</p>	<p>Z = 19 Z = 69 1 : 3,57</p>
<p>Transmission secondaire: Pignon sortie moteur Plateau de démarrage Relation de transmission Chaîne</p>	<p>Z = 14 Z = 48 1 : 3,42 428 RN8 x 126 pas</p>

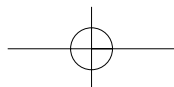



BOÎTE DE VITESSE				
Vitesse	Arbre primaire	Arbre secondaire	Relation changement	Relation sortie
1°	Z = 14	Z = 37	1 : 2,64	1 : 9,42
2°	Z = 18	Z = 32	1 : 1,78	1 : 6,35
3°	Z = 19	Z = 25	1 : 1,32	1 : 4,71
4°	Z = 22	Z = 23	1 : 1,05	1 : 3,74
5°	Z = 24	Z = 21	1 : 0,88	1 : 3,14

<p>Suspensión:</p> <p>Avant</p> <p>Arrière</p>	<p>Fourche télescopique PAIOLI</p> <p>Barres de Ø 37 mm</p> <p>340 c.c. CASTROL SAE 15W par barre</p> <p>Amortisseur à gaz</p>
<p>Freins:</p> <p>Avant</p> <p>Arrière</p>	<p>De disque de Ø 260 mm</p> <p>De disque de Ø 220 mm</p>

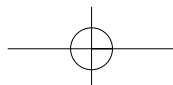



<p>Pneus: TANGO Avant Arrière</p>	<p>Bridgestone 90/100-19" 55P avec chambre, 1,7 Kg/Cm² Bridgestone 120/90-16" 63P avec chambre, 2,0 Kg/Cm²</p>
<p>Équipement électrique: Système d'ignition : Générateur Batterie Fusible</p>	<p>C.D.I. Générateur mageto AC 120 w 12 v 5,5 Ah 10 Amp</p>
<p>Voltage et puissance ampoules: Phare Pilote arrière Tableau de bord Clignotants Éclairage compteur kilométrique</p>	<p>12 v 55/60 w H4 12 v 21/10 w 12 v 1,2 w 12 v 10 w LEDS</p>

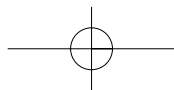

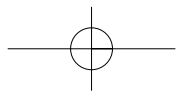

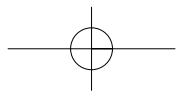

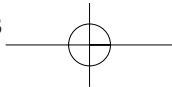

OWNER'S MANUAL
TANGO
125



english

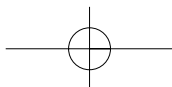

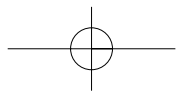



RIEJU S.A. is very grateful for the trust you have placed in our company and congratulates you on your excellent choice.

The Model TANGO 125 is the result of long RIEJU experience developing a highly-reliable, multi-purpose vehicle.

The purpose of this Owners Manual is to indicate how to use and maintain your vehicle, please carefully read the information and instructions that it contains.

We would remind you that a vehicle's life depends the use and maintenance you provide it with, keeping it in perfect running order will reduce repair costs.

This manual should be considered as an integral part of the motorbike and as such, should remain in the basic equipment, including the case of change of ownership.

For any query, please consult a RIEJU dealer, who will assist you at all times.

Remember that to guarantee correct operation of your motorbike, **original spare parts should always be employed.**

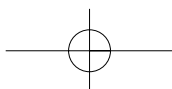



CONTENTS

	Page		Page
Motorbike description	4	Checks before starting-up	14
Motorbike identification	5	Routine checks	15
Main motorbike components	6	- Front brake	15
- Keys	6	- Rear brake	16
- Instruments and indicators	6	- Brake pump and pads	16
- Handlebar switches	8	- Accelerator grip	17
- Clutch lever	10	- Lights and indicators	17
- Front brake lever	10	- Tyres	17
- Rear brake lever	10	Engine starting and operation	18
- Gear-change pedal	10	- Starting the engine	18
- Battery	11	- Running-in	19
- Fuse	11	- Aceleration	19
- Petrol tank	12	- Braking	19
- Choke control	12	- Stopping	20
- Petrol tap	13	- Carburettor	20

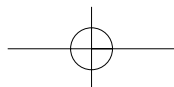

	Page		Page
Front suspension21	Technical specifications and characteristics . .	.31
Rear suspension21		
Sparkplug checks22		
Air filter23		
Transmission chain tensioning and lubrication .	.25		
Lubrication and greasing27		
Cleaning and storage28		
Maintenance operations30		

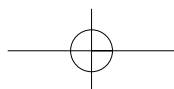



MOTORBIKE DESCRIPTION

This motorbike incorporates a YAMAHA single-cylinder, 4-stroke, air-cooled, electrical starting engine. Engine size is 123,7 cubic centimetres, with a 54 mm piston diameter and 54 mm travel.

Ignition uses an AC 120 w magneto generator.

Multiple steel disc in oil bath clutch.

The engine is fixed to a perimeter-type chassis, made of high-strength rectangular section tubing, with conical steering bearings.

The front suspension consists of a telescopic fork with 36-mm bars. The rear suspension consists of a shock absorber anchored to a (Progressive Racing System), which provides excellent driving smoothness.

The stainless steel front disc brake has a 260-mm diameter, with radial clip.

The rear brake has a 200-mm diameter.

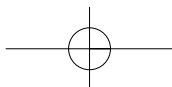

MOTORBIKE IDENTIFICATION

Your motorbike's identification number is engraved on the chassis.

The number engraved on the right-hand section of the steering pipe will be used by us for all purposes (specifications certificate, insurance and licence number etc), and should be included in any suggestion or complaint, and also when ordering spare parts.

The engine serial number is engraved on the upper section of the right engine oil sump and this can be used as a reference when ordering spare parts from the dealer.

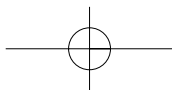



MAIN MOTORBIKE COMPONENTS

KEYS

This model is supplied with a set of keys for the ignition contact switch. These keys are joined to a tab, which is engraved with the corresponding serial number. It is recommended that this is kept in a safe place so that the number is at hand if the keys are ever lost.

INSTRUMENTS AND INDICATORS

1-. Main switch of ignition key

The main switch of ignition key has three positions: the OFF position, ignition position for engine start-up, and a third position for switching on the machine's lights.

2-. Speedometer

The speedometer includes the milometer (3).

4-. Neutral indicator

This indicator lamp will come on when the gear-change pedal is in neutral.

5-. Main headlight indicator

This indicator comes on when the main headlights are switched on.

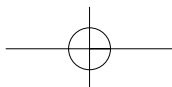



7-. Indicator lights

This indicator comes on when the indicator lights are operated.

8-. Rev counter

This indicates the number of engine revolutions per minute.

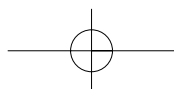
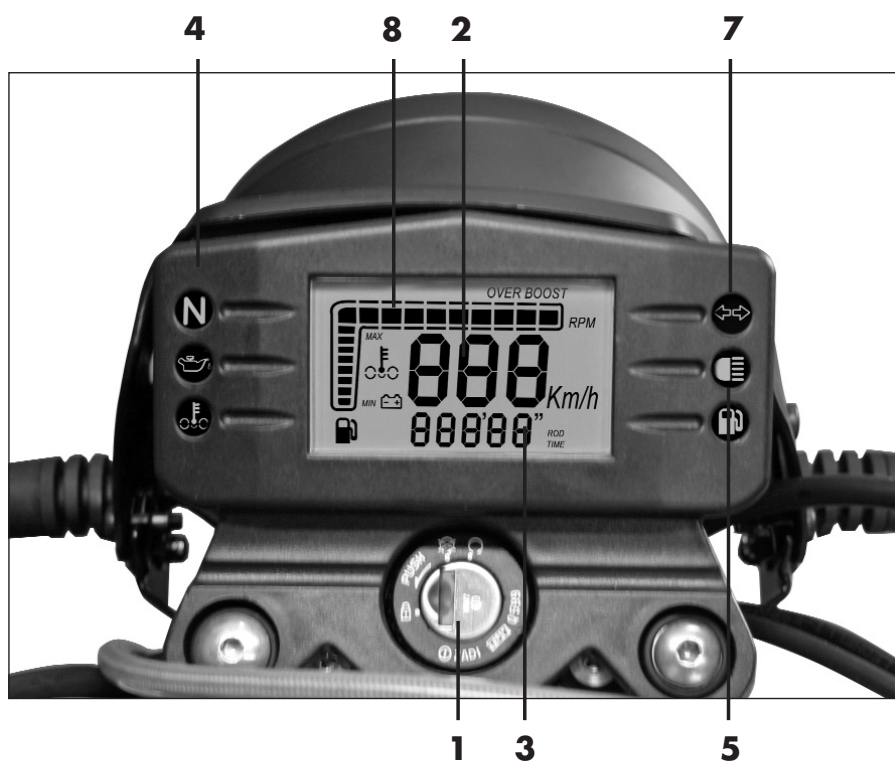



HANDLEBAR SWITCHES

1-. Indicator switch

This has three positions: In the central position the indicators are switched off, when turned to the right the right-hand indicators are switched on, and when turned to the left, the left-hand indicators come on. Note that the switch will automatically return to the central position.

Do not forget to switch it off after having completed the associated turn, by pressing the button in its central rest position.

2-. Horn switch

Press the button to sound the horn.

3-. Light switch

This has two positions: The lower position is for dipped headlights and the upper position switches on the main headlights. To switch on the light system, the ignition switch must be in the "light" position.

4-. Trip Display

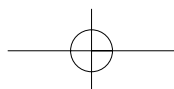
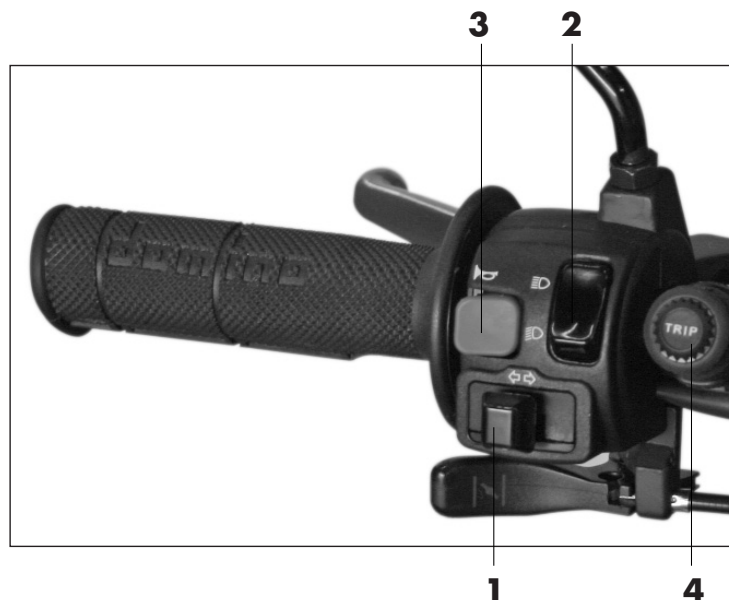



5-. Ignition switch

This switch is used to start the engine, after verifying that the gear-change pedal is in the neutral position.



5

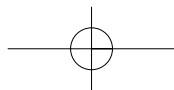



CLUTCH LEVER

The clutch lever is located on the left-hand side of the handlebar. To engage the clutch, the lever should be pressed towards the grip or handlebar.

FRONT BRAKE LEVER

The front brake lever is located on the right-hand side of the handlebar. This brake is operated by pressing the lever towards the handlebar.

REAR BRAKE PEDAL

The rear brake pedal is located on the right side of the motorbike. It is operated by pressing down with the foot.

GEAR-CHANGE PEDAL

This can be found on the left side of the motorbike, and is operated with the foot through its full range of travel and letting it return to its rest position before changing gear again. To engage first gear, the pedal should be pressed down with the foot. The other gears are engaged by raising the lever with the toe of the foot.

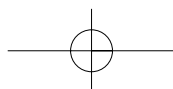
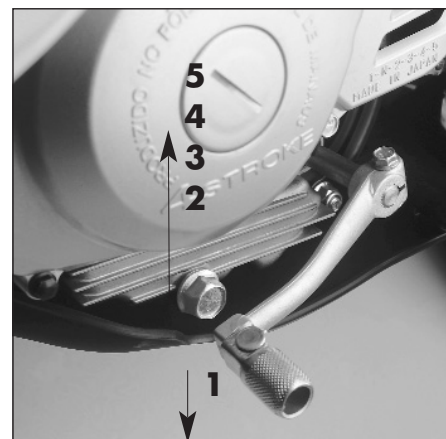



BATTERY

The seat has to be removed in order to reach the battery, this is accomplished by loosening the screw under the rear mud-guard and pulling the seat backwards.

The terminal block should be checked, together with the actual terminals themselves.

If any oxide is observed on the terminal block or the ends of the terminals, this should be cleaned off with a metal bristle brush, sandpaper or similar. Once the cleaning operation has been completed, the terminals should be connected again and grease applied to their ends and the terminal block.

Correct connection must be verified, otherwise the battery could be damaged.

Special attention should be applied to battery handling, since this contains sulphuric acid and you may run the risk of burning your skin, eyes and clothing. It should also be kept away from flames, sparks and cigarettes.

If it should ever become necessary to replace the battery, then the same battery type should be fitted.

FUSE

The fuse is 10 Amps and is located next to the battery, under the seat. If the fuse should blow, switch off the engine and replace it with one of the same amps. Turn the ignition on again and verify electrical system operation.

The fuse must never be replaced by one of a higher current rating since this could damage and even burn the electrical system.

Fuse

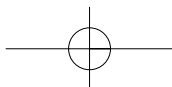

PETROL TANK

To access the petrol tank, open the filling cap by turning it in an anticlockwise direction.

Only oil-free petrol should be used.

The fuel tank capacity is 5.5 litres.

REMEMBER: unleaded petrol must always be used.



Choke control

CHOKE CONTROL

The choke control is under the light switch. When the engine is cold, the lever should be driven and once the engine is running, it should be to wait for seconds before loosen to its original position.

Prolonged use of the choke once the engine is running could lead to poor engine performance.

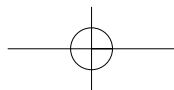

PETROL TAP

The petrol tap is on the left, under the fuel tank.

It has three positions:

OFF: Fuel supply is cut-off in this position. The control should be set to this position when the engine is not running.

ON: Fuel is supplied to the carburettor in this position. Normal driving is performed with the lever in this position.

RES: This is the RESERVE position. If you run out of fuel with the lever in the ON position, then it should be moved to this position. The tank should be refilled as soon as possible, remembering to return this control to the "ON" position.

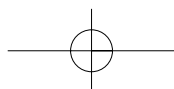



CHECKS TO BE CARRIED OUT BEFORE OPERATING

The following should be checked before using your motorbike:

Items to check

Lights and indicators
Speedometer cable
Front and rear brakes
Accelerator grip
Petrol tank
Tyres
Indicator lights
Clutch
Transmission chain
Battery

Checks

Check for correct operation
Check for smooth operation and lubrication
Check both free-play and operation
Check free-play, adjust and lubricate as necessary
Check level and refill as required
Check pressure, wear and general condition
Check for correct operation
Check both free-play and operation.
Check tension and condition
Check its operation Charge where necessary

These checks before use should be carried out each time the motorbike is used.

A complete check-out requires no more than a few minutes.

If any problems are detected during the checks, these must be corrected before the motorbike is used.

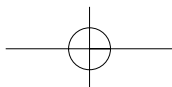

ROUTINE CHECKS

FRONT BRAKE

The front brake consists of a 260 mm diameter disc brake, which is operated by means of a double-piston floating clip and hydraulic pump.

The braking surface should be free from both grease and dirt to ensure perfect operation. The following procedure should be followed if you find it necessary to empty and the refill the brake fluid circuit.

Remove the pump cover and fill almost completely with brake fluid.

The loosen the bleeding nit and fit a piece of tubing (for petrol) to this same nut.

It is recommended that this tube is inserted into some form of container so that there is no spilled fluid. With the liquid in the pump and the bleeding nut loose, slowly operate the lever until the liquid drops and exits the tube without any air bubbles. At this point, close the bleeding nut and refill the tank with brake liquid to the halfway mark. Close the cover and operate until perfect braking is achieved. Check the brake liquid level through the view-port on the brake pump. Refill if necessary.

Brake liquid level

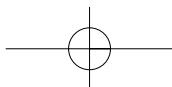



REAR BRAKE

Check the oil level on a regular basis. It should never be allowed to drop below the lower mark on the tank which is located above the brake pump and underneath the right-hand side number plate. Only hydraulic oil for brakes should be employed to fill this tank.

When the brake travel is made empty, the system should be purged at one of our service centres.

BRAKE PUMP AND PADS

Verify the brake fluid level, if it is not correct, the tank should be refilled to the correct mark. If the hydraulic clip brake pads are worn, they must be replaced.

The minimum thickness of the Ferodo pads is 2 mm.

Brake liquid tank

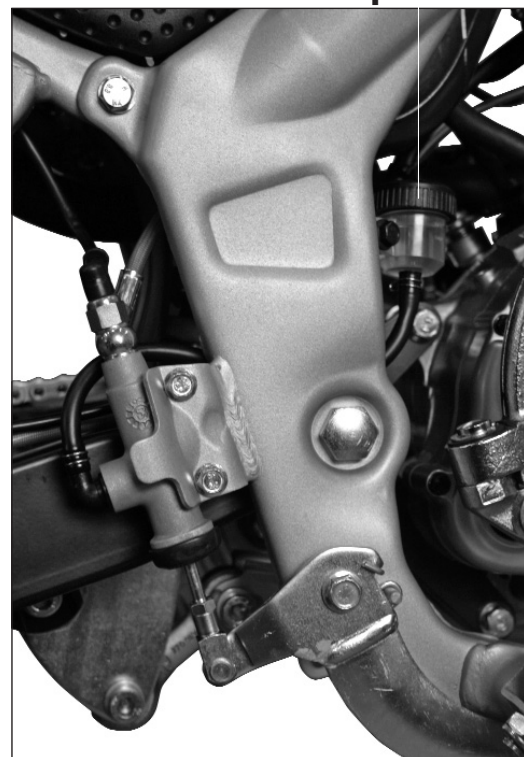

Please remember that these operations should be carried out by an official RIEJU service centre.

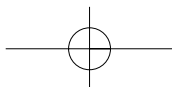

ACCELERATOR GRIP

Check for correct operation by rotating the grip and verifying correct free-play.

The grip should firmly return when the accelerator is released.

LIGHTS AND INDICATORS

Check that all headlights, road lights, indicator lights, rear lights and indicator lamps operate correctly.



TYRES

Tyre pressure has a direct influence on machine stability and comfort with respect to braking, and above all on user safety, therefore tyre pressure should be regularly checked and maintained. Check that the rim is centred and also inspect for tyre wear. Do not overload the motorbike as this will lead to a loss of stability and excessive tyre wear.

WARNING: If tyre pressure is very high, they lose their shock-absorbing capabilities and all the effects of uneven roads will be directly transmitted to the chassis, with negative consequences on both safety and comfort.

Pressure in cold	Front	Rear
Until 90 Kg. of load	1,7 Kg/Cm ²	2,0 Kg/Cm ²
From 90 Kg. of load	1,8 Kg/Cm ²	2,2 Kg/Cm ²

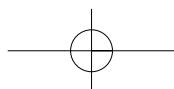



ENGINE STARTING AND OPERATION

It is very important that you have full knowledge of your motorbike and how it works.

WARNING: The engine should never be left running in an enclosed space because the toxic exhaust fumes could have serious consequences on your health.

STARTING THE ENGINE

Open the petrol tap.

If the engine is cold, use the choke, which is located next the carburettor under the fuel tank.

Turn the ignition key in a clockwise direction, check that the engine is in neutral, fully close the accelerator grip and press the electrical start push-button.

Remember that the electrical starter motor must not be engaged for more than five seconds at a time.

A few seconds after the engine starts up the choke should be returned to its original position.

Then press the clutch lever and engage first gear, progressively releasing the clutch lever as the accelerator is smoothly operated.

Do not fully accelerate or operate the engine at a high rev count until it is sufficiently heated-up.

WARNING: Before actually moving off, you should always allow sufficient time for the engine to heat up and should never strongly accelerate with the engine cold. This will guarantee longer engine life.

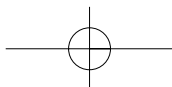



RUNNING-IN

The most important part of your motorbike's life occurs between 0 and 500 kilometres. For this reason, we recommend that you carefully read the following instructions.

During the first 500 kilometres, you should not overload your motorbike since the engine is new and the various component parts have to mutually wear down and polish themselves until perfect running order is achieved.

During this period of time, prolonged use at high revolutions should be avoided, together with conditions which could lead to excessive engine heating.

ACCELERATION

Speed is adjusted by opening or closing the accelerator. Rotating it backwards will increase speed, whereas rotating forwards will reduce speed.

BRAKING

Close the accelerator grip, then progressively operate the front and rear brakes.

WARNING:

Sharp braking can cause skids or bouncing.

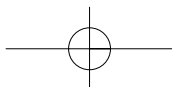



STOPPING

Close the accelerator grip, operate both brakes simultaneously and when speed has been reduced fully depress the clutch pedal. Turn the engine off by removing the ignition key.

The petrol tap should always be shut off when the engine is stopped.

CARBURETTOR

This is one of the most important components with respect to good engine performance because this is where petrol and air are mixed, poor carburettor operation means poor engine performance, which in turn, could lead to damaged engine parts. It is, therefore recommended that its adjustment is checked at an authorised RIEJU workshop.

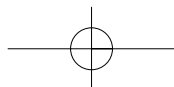

FRONT SUSPENSION

The front suspension, which is one of the most advanced parts with regards to technology and design, consists of a telescopic hydraulic fork with \varnothing 37 mm diameter bars.

Oil capacity: 340 c.c. per bar.

Recommended type of oil: CASTROL SAE 15W.

REAR SUSPENSION

The rear suspension consists of a rectangular tube swingarm anchored to a single hydraulic shock-absorber by means of a Progressive Racing System (PRS).

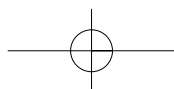
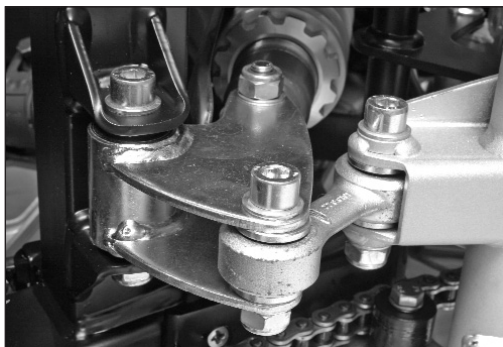

SPARKPLUG INSPECTION

The sparkplug is a very important engine component and is easy to inspect. It should be removed and inspected on a regular basis because heating and soot deposits will slowly deteriorate it. If the electrode is excessively eroded or there are heavy soot or other deposits, then the sparkplug should be replaced using a recommended spare part.

CR7HSA (NGK) or U22FSR-U (DENSO)

Before any sparkplug is installed, the separation between the electrodes should be measured using a feeler gauge and adjusted if necessary. Electrode separation should be between approximately 0.6 and 0.7 mm.

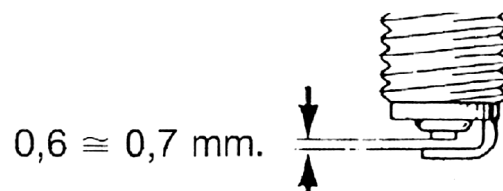

Before actually installing the new sparkplug, the washer seating surface must always be thoroughly cleaned to prevent any foreign bodies from entering the combustion chamber. First, smoothly screw the sparkplug in by hand and then complete this with about 1/4 turn with the correct sparkplug spanner.

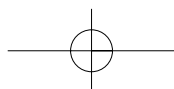

AIR FILTER

Correct operation and lifetime of the engine components, piston rod, piston, segments, crankshaft bearings and the cylinder, largely depend on the air filter's state of cleanliness.

In order to access the air filter, the right side cover should be removed.

Remove the filter box cover, which is held in place by three screws, then remove the filter itself.

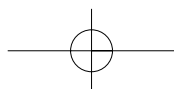

The filter foam may then be separated from its plastic support and cleaned with a specific filter foam cleaning solvent.

Once it has thoroughly dried, the filter may be reinstalled by following the above instructions in the reverse order after prior lubrication of the filter with special purpose filter oil. This is accomplished by applying a few drops of this oil and allowing to run so that it is uniformly distributed. It may now be fitted in place, and careful attention should be paid to achieving a perfect fit, otherwise non-filtered air may enter and lead to serious damage. The air filter should be cleaned in accordance with the indicated periods of time. It should be cleaned more frequently if the motorbike is used in very dusty or humid environments.

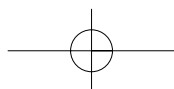



TRANSMISSION CHAIN TENSIONING AND LUBRICATION

Chain control and setting should be done only on the rear tyre axel, always concentrating on the chain's maximum point of tension.

To control free-play, spin the back wheel several times and check the tension in various areas to find the tensest point.

The motorbike should be placed vertically with its wheels on the ground and the chain setting should be 20 to 35 mm.

To regulate the chain, loosen the rear wheel axel, screwing or unscrewing the screws and nuts next to the axel, making sure that the distance is always the same on both sides.

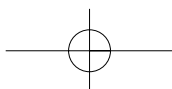
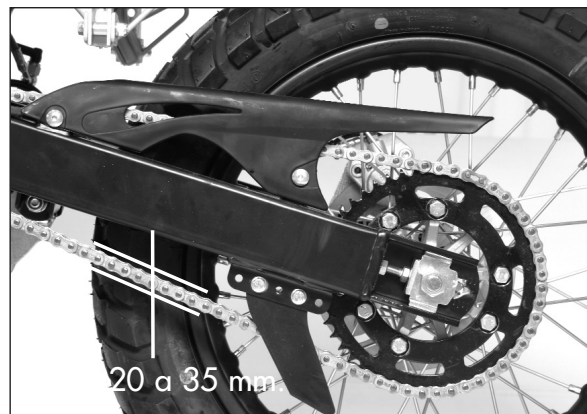



Incorrect chain and wheel alignment could lead to the chain coming loose, together with machine stability problems.

The chain should be periodically cleaned and lubricated. The chain consists of many parts that work together. If the chain is not correctly maintained, it will quickly wear out, and it is therefore recommended that it be lubricated every 100 or 200 kilometres using a special chain oil.

The chain should be cleaned of remove all dirt and mud with either a brush or cloth before the lubrication operation, then the oil should be applied between the side plates and all central rollers.

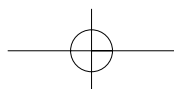

LUBRICATION

Engine lubrication uses an oil pump which is located inside the oil sump. The gearbox and clutch use the same oil and the recommended type is CASTROL SAE 20W-50, with a total capacity of 1.2 litres.

The oil sump may be drained using the drain screw located at the lower left of the engine. It is recommended that the oil change operation be carried out while the engine is still warm as the sump will be cleaner and the oil will drain out with greater ease because it will be more fluid.

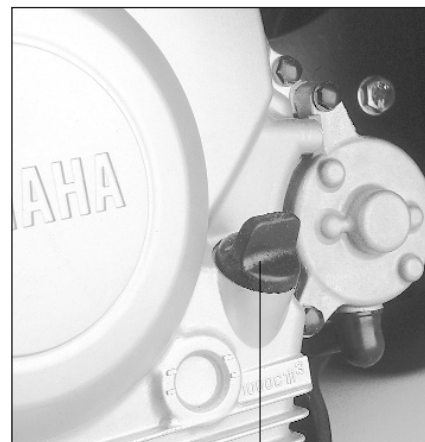

Fill-dipstick cap



Drainage cap

Remove the drainage screw and allow it to empty completely. Replace the screw once it is empty and refill by removing the dipstick. One litre must be poured in since if the motor is not started, approximately 200 c.c. will always remain inside.

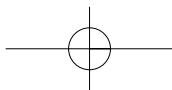



CLEANING AND STORAGE

CLEANING Frequent and thorough cleaning of your motorbike will, not only emphasise its appearance, but will also improve its performance and lengthen the useful life of its components.

1. Before cleaning:

- a). Cover the exhaust pipe to prevent water entering inside.
- b). Check that the sparkplug and various caps are firmly in place.

2. If the engine is very dirty and greasy, use a degreasing agent. Do not allow the degreasing agent to come into contact with the wheel axles or the chain since this would remove the protective layer.

3. Remove the degreasing agent, together with the dirt, using a hose-pipe, but only with the minimum pressure to carry out the job.

WARNING: Rieju cannot be held responsible for the use of degreasing agents which stain and/or cause deterioration the the motorbike components.

Rieju cannot be held responsible for any possible damage resulting from the use of pressurised water to clean the motorbike.

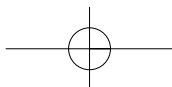



4. Once all dirt has been cleaned off, the surfaces should be washed with warm water and mild detergent soap. Difficult areas to access can be washed with a bottle-brush or similar.
5. Rinse immediately with cold water and dry all surfaces.
6. Clean the seat with a vinyl upholstery cleaner to conserve it both lustrous and flexible.
7. Once all cleaning operations have been completed, start the engine and allow it to tick over for a few minutes. This will completely dry off all the components and, at the same time, leave all connections free from moisture.

STORAGE Long-time storage of the motorbike requires certain precautions against deterioration. Once the machine has been thoroughly cleaned it can be readied for storage as follows:

1. Drain all fuel from the tank, piping and carburettor.
2. Lubricate all control cables.
3. Remove the sparkplug and pour one spoonful of CASTROL SAE 20W-50 into the hole then replace the sparkplug.
4. Seal the exhaust-pipe with a plastic bag to prevent the entry of moisture.
5. remove the battery and charge it at least once a month. Be careful not to store the battery in a place which is either too hot or too cold.

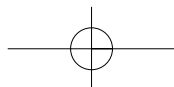

MAINTENANCE OPERATIONS	1° REVISION	2° REVISION	REV. EACH
	500 KMS.	3.500 KMS.	3.000 KMS.
Brake system checks.	•	•	•
Transmission oil level checks.	Exchange	•	Exchange
Chain tension and wear checks.	•	•	•
Suspensions checks.	•		•
Check, adjust and lubricate controls and cables.	•	•	•
Wheel spoke and centring checks.	•		•
Air filter cleaning and greasing	•	•	•
Inspect and adjust carburettor.	•		•
Inspect and adjust the sparkplug or replace it.	•	•	•
Inspect all nuts and bolts for the chassis and plastic parts.	•		•
Check the electrical system.	•		•
Inspect segment wear.			•
Inspect exhaust system.			•
Check terminals and battery condition.	•	•	•

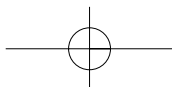

TECHNICAL SPECIFICATIONS AND CHARACTERISTICS

Model	TANGO
Dimensions: Total length Total width Total height Seat height Distance between axles Minimum distance to ground	1995 mm. 800 mm. 1130 mm. 790 mm. 1305 mm. 250 mm.
Weight: in dry in route order	101 kg. 106 kg.
Engine: Type Number of gears make Cylinders, arrangement Engine size Diameter x travel Compression ratio Start-up system Lubrication system	SOHC 4-stroke 5-speed YAMAHA Single cylinder inclined to front 123.7 c.c. 54 x 54 mm 10:1 By lever/electrical Wet sump

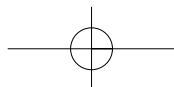

Transmission oil Type Amount	CASTROL SAE 20W-50 API, "SH" o superior 1,2 Liters
Air filter	Cartridge foam rubber humid type
Fuel Type Tank capacity	Unleaded gasoline 7,5 Liters
Carburettor	Mikuni / VM 20
Sparkplug Type Electrode separation	CR7HSA / NGK o U22FSR-U / DENSO 0,6 - 0,7 mm
Clutch type	Multiple discs in oil
Primary transmission Clutch crown Attack pinion Transmission ratio	Z = 19 Z = 69 1 : 3,57
Secondary transmission Engine output pinion Friction plate Transmission ratio Chain	Z = 14 Z = 48 1 : 3,42 428 RN8 x 126 steps

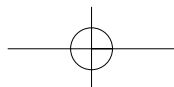



GEAR CHANGE				
Speed	Primary shaft	Secondary shaft	Gear ratio	Output ratio
1 ^o	Z = 14	Z = 37	1 : 2,64	1 : 9,42
2 ^o	Z = 18	Z = 32	1 : 1,78	1 : 6,35
3 ^o	Z = 19	Z = 25	1 : 1,32	1 : 4,71
4 ^o	Z = 22	Z = 23	1 : 1,05	1 : 3,74
5 ^o	Z = 24	Z = 21	1 : 0,88	1 : 3,14

<p>Suspension:</p> <p>Front</p> <p>Rear</p>	<p>PAIOLI telescopic fork</p> <p>Ø 37 mm bars</p> <p>265 c.c. CASTROL SAE 15W per bar</p> <p>Gas shock-absorbers</p>
<p>Brakes:</p> <p>Front</p> <p>Rear</p>	<p>Ø 260 mm disc</p> <p>Ø 200 mm disc</p>

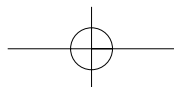

<p>Tyres: TANGO Front Rear</p>	<p>Bridgestone 90/100-19" 55P with chamber, 1,7 Kg/Cm² Bridgestone 120/90-16" 63P with chamber, 2,0 Kg/Cm²</p>
<p>Electrical equipment Ignition system Generator Battery Fuse</p>	<p>C.D.I. Generator mageto AC 120 w 12 v 5,5 Ah 10 Amp</p>
<p>Lamp bulb voltage and power Headlight Rear light Instrument panel Indicator lights Mileometer light</p>	<p>12 v 55/60 w H4 12 v 21/10 w 12 v 1,2 w 12 v 10 w LEDS</p>

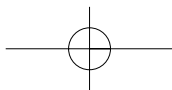

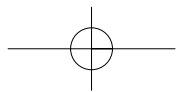

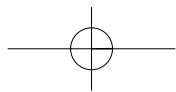



RIEJU®

...for everyday adventure



+ www.riejumoto.com



 **RIEJU,S.A.** Borrassà 41 / P.O.Box 9 - E17600 FIGUERES (GIRONA-SPAIN). T+34 972 500 850 FAX+34 972 506 950 rieju@riejumoto.com

* VOUS BÉNÉFICIEZ D'UNE GARANTIE CONSTRUCTEUR DE 2 ANS (PIÈCES ET MAIN D'OEUVRE). TWO YEARS OF TOTAL WARRANTY IN OUR PRODUCTS (PARTS AND MANPOWER). DOS AÑOS DE GARANTIA (M.O.Y PIEZAS).