

---

## Содержание

Введение .....	2
Коротко .....	6
Ключи, двери и окна .....	21
Сиденья, системы защиты .....	35
Места для хранения.....	61
Приборы и средства управления .....	66
Освещение .....	89
Информационно- развлекательная система .....	96
Климат-контроль .....	136
Вождение и управление автомобилем .....	144
Уход за автомобилем .....	174
Сервис и техническое обслуживание .....	220
Технические данные .....	226
Предметный указатель .....	238

## Введение

Топливо

Маркировка

Масло двигателя

Марка

Вязкость

Давление в шинах

Размер шин

Передние

Задние

Вес

Полная масса автомобиля

- Снаряженная масса, базовая модель

= Загрузка

## Технические данные автомобиля

Введите данные вашего автомобиля на предыдущей странице, чтобы они были легко доступны. Найти эту информацию можно в разделах "Техническое обслуживание" и "Технические данные", а также на паспортной табличке автомобиля.

## Введение

Ваш автомобиль - это оптимальное сочетание передовой технологии, безопасности, экологичности и экономичности.

Настоящее Руководство пользователя содержит всю необходимую для уверенного и эффективного управления Вашим автомобилем информацию.

Если контрольный индикатор появляется в комбинации приборов одновременно с другим контрольным индикатором, необходимо обратиться к данному Руководству по эксплуатации.

Кроме Вас, и пассажиры тоже должны знать о возможных, при неправильной эксплуатации автомобиля, несчастных случаях и травмах. Расскажите им об этом.

Обязательно выполняйте действующие законы и предписания той страны, в которой находитесь. Соответствующее законодательство может отличаться от приведенной в настоящем Руководстве информации.

Все уполномоченные сервис-центры Chevrolet предоставляют высококлассное обслуживание силами квалифицированных специалистов, работающих по утвержденным инструкциям.

Пакет с литературой для клиента должен всегда находиться под рукой в автомобиле. Он находится в перчаточном ящике.

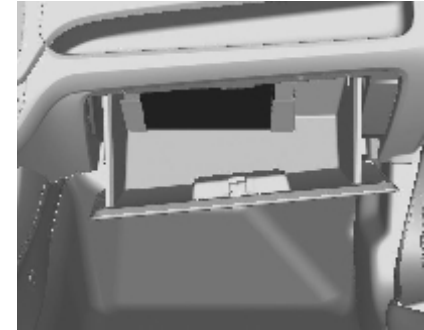

Более подробную информацию о компании GM и продукции под маркой Chevrolet можно найти на сайте:

[www.chevrolet.ru](http://www.chevrolet.ru)

## Как пользоваться настоящим Руководством

В настоящем руководстве содержатся описания всех опций и функций, доступных для этой модели. **Некоторые описания, включая функции дисплея и меню, могут не относиться к вашему автомобилю по причине**

выбранного варианта модели, технических характеристик страны поставки, наличия специального оборудования или принадлежностей.

Предварительный обзор Вы найдете в главе "Коротко".

Размещение информации приведено в Оглавлениях в начале Руководства и в начале каждой из глав.

Конкретную информацию можно найти с помощью Алфавитного указателя.

В данном Руководстве по эксплуатации используются заводские обозначения, которые можно найти в главе "Технические данные".

Указания направления, например, влево - вправо или вперед - назад всегда приводятся относительно направления движения.

Экранные дисплеи автомобиля могут не поддерживать конкретный язык пользователя.

Сообщения, отображаемые на дисплее, а также надписи внутри салона приводятся **жирным** шрифтом.

### Опасность, Предупреждение и Внимание

#### **Опасность**

Текст, отмеченный  **Опасность**, содержит информацию, связанную с риском смертельного исхода. Пренебрежение этими сведениями может оказаться опасным для жизни.

#### **Предупреждение**

Текст, помеченный  **Предупреждение**, содержит информацию, связанную с риском несчастного случая или травмы. Пренебрежение этими сведениями может стать причиной травмы.

#### **Внимание**

Текст, помеченный **Внимание**, информирует о том, что автомобиль может быть поврежден. Пренебрежение этой информацией может привести к повреждению автомобиля.



Таким символом обозначается запрещенный способ действия, который может привести к травмам или повреждению автомобиля.

## **СИМВОЛЫ**

Ссылки на страницы обозначаются с помощью ↪. ↪ означает "см. стр."

Желаем Вам счастливого пути.

**Chevrolet**

## Коротко

Исходные сведения,  
необходимые при  
вождении

### Отпирание автомобиля

Пульт дистанционного  
управления



Нажмите кнопку  для разблокирования всех дверей и двери багажника. Откройте двери, потянув ручки.

Чтобы открыть только крышку багажника, нажмите и удерживайте кнопку .

Радиобрелок дистанционного управления ⇨ 21.

Центральный замок ⇨ 24.

Багажное отделение ⇨ 26.

## Регулировка сидений

### Опасность

Для безопасного разворачивания подушки безопасности не сидите ближе 25 см от рулевого колеса.

### Предупреждение

Никогда не регулируйте сиденье при движении автомобиля, поскольку оно может сместиться произвольно.

## Установка сиденья в требуемое положение

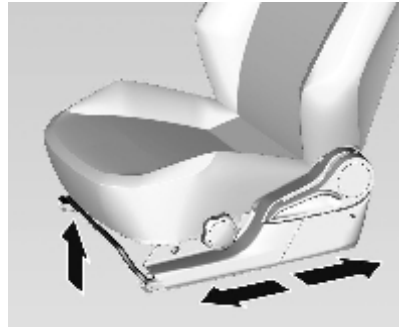

Потяните за рычаг, передвиньте сиденье и отпустите рычаг. Убедитесь, что сиденье зафиксировано.

Регулировка сидений ⇨ 37.

Положение сиденья ⇨ 37.

## Спинки сидений

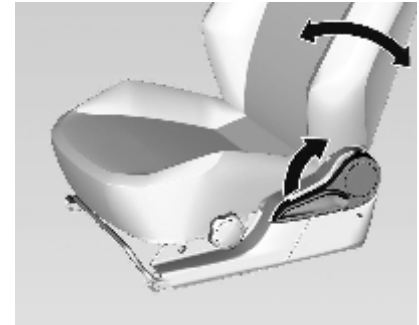

Будьте особенно осторожны на мокрой дороге. Сиденье должно зафиксироваться в новом положении с характерным щелчком.

Регулировка сидений ⇨ 37.

Положение сиденья ⇨ 37.

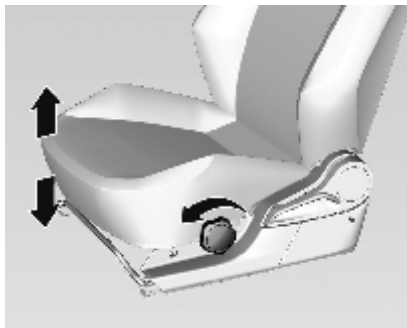
**Высота сиденья**

Повернуть ручку

По часовой стрелке = Поднять  
Против часовой стрелки = Опустить

**Примечание**

Регулировка высоты предусмотрена только для сиденья водителя.

Сиденья ⇨ 37.

Положение сиденья ⇨ 37.

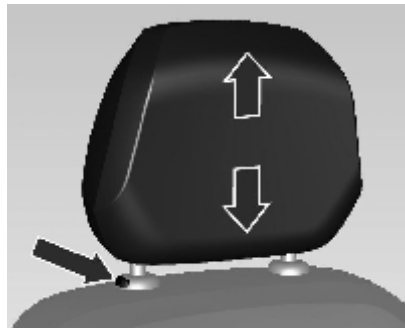
**Регулировка подголовника****Регулировка высоты**

Вытяните подголовник вверх.

Чтобы опустить подголовник, необходимо нажать на кнопку фиксатора и надавить на подголовник вниз.

**Демонтаж**

Поднимите подголовник на полную высоту.

Одновременно нажмите на кнопку фиксатора.

Вытяните подголовник вверх.



## Ремень безопасности



Вытяните ремень безопасности и проденьте его через пряжку. Ремень безопасности не должен быть перекручен и должен быть плотно подогнан к телу. Спинку сиденья не следует отклонять назад слишком далеко (не более чем примерно на 25°). Во время движения периодически подтягивайте поясной ремень, натягивая для этого плечевой ремень.

Для того чтобы снять ремень, нажмите красную кнопку на его замке.

Ремни безопасности ⇨ 40.

Система подушек безопасности  
⇨ 43.

Положение сиденья ⇨ 37.

## Регулировка зеркал

### Внутреннее зеркало

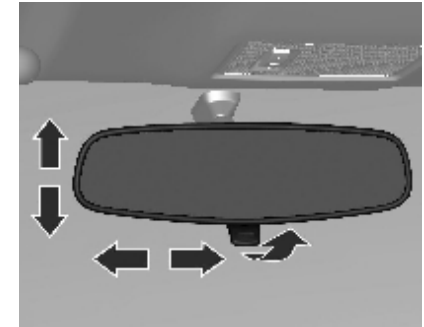

Зеркало можно отрегулировать, наклонив его в удобное положение.

Для уменьшения риска ослепления измените положение рычага под зеркалом.

Зеркало в салоне ⇨ 31.

## Наружные зеркала

### Ручная регулировка

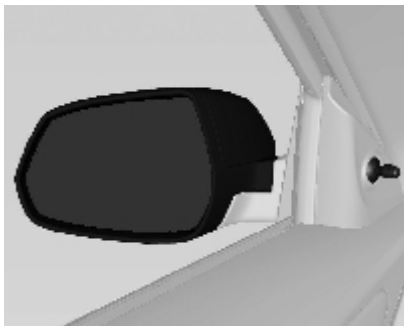

Отрегулируйте вручную наружные зеркала с помощью ручки.

Ручная регулировка ⇨ 30.

Складывание наружных зеркал ⇨ 30.

### Электрическая регулировка зеркал

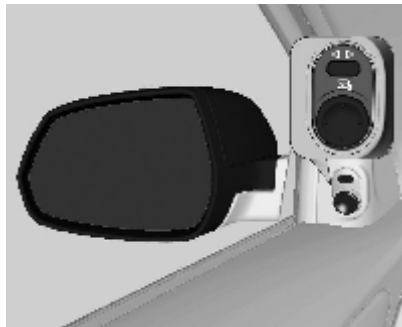

Выберите переключателем левое или правое наружное зеркало и отрегулируйте его при помощи четырехпозиционного переключателя.

Электрическая регулировка зеркал ⇨ 30.

Складывание наружных зеркал ⇨ 30.

Обогрев наружных зеркал ⇨ 31.

## Обогрев



Работает через нажатие кнопки .

При включении обогревателя заднего стекла также включается подогрев наружных зеркал.

## Регулировка положения рулевого колеса

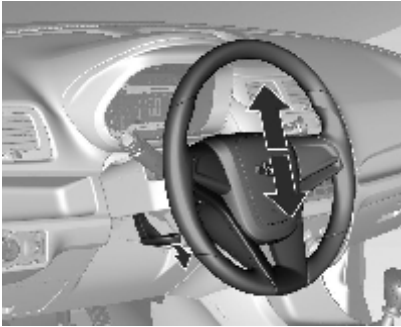

Разблокируйте рычаг, отрегулируйте рулевое колесо, затем заблокируйте рычаг и убедитесь, что он полностью зафиксирован. Запрещается регулировать рулевое колесо и разблокировать рычаг его регулировки во время движения автомобиля.

Система подушек безопасности  
↪ 43.

Положения зажигания ↪ 159.

### Краткое описание приборной панели

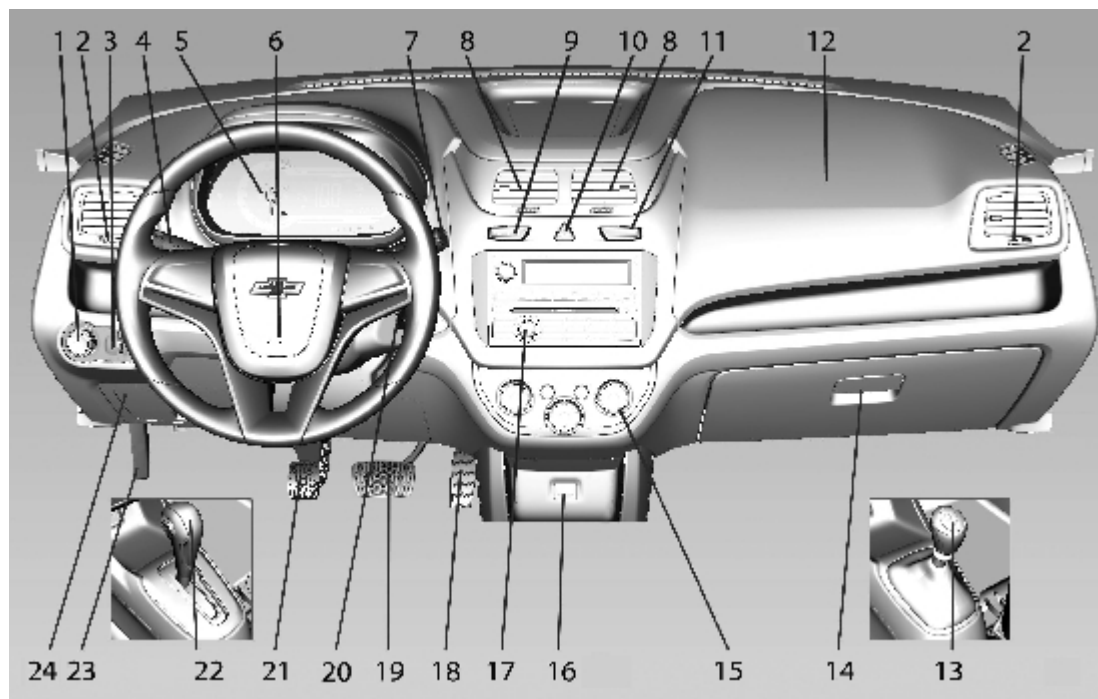

- |   |   |
|---|---|
| <p>1 Выключатель внешних световых приборов ..... 89</p> <p>2 Боковые дефлекторы обдува ..... 141</p> <p>3 Управление подсветкой приборной панели ..... 93</p> <p>4 Сигналы поворота и смены ряда движения ..... 91</p> <p>    Дальний свет ..... 89</p> <p>    Мигание фарами ..... 90</p> <p>5 Комбинация приборов ..... 72</p> <p>6 Звуковой сигнал ..... 66</p> <p>7 Очиститель ветрового стекла ..... 67</p> <p>8 Центральные дефлекторы обдува ..... 141</p> <p>9 Кнопка центрального замка ..... 24</p> <p>10 Аварийная световая сигнализация ..... 91</p> <p>11 Отключение подушки безопасности переднего пассажира ..... 48</p> | <p>12 Подушка безопасности переднего пассажира ..... 45</p> <p>13 Рычаг селектора; механическая коробка передач ..... 166</p> <p>14 Перчаточный ящик ..... 62</p> <p>15 Климат-контроль ..... 136</p> <p>16 Вход USB, вход AUX ..... 112</p> <p>17 Информационно-развлекательная система . . 96</p> <p>18 Педаль акселератора ..... 146</p> <p>19 Педаль тормоза ..... 147</p> <p>20 Выключатель зажигания ... 159</p> <p>21 Педаль сцепления ..... 146</p> <p>22 Рычаг селектора; автоматическая коробка передач ..... 162</p> <p>23 Ручка отпирания капота ... 178</p> <p>24 Блок предохранителей ..... 200</p> |
|---|---|

## Наружное освещение

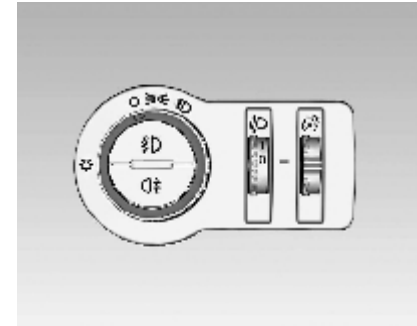

Поверните переключатель освещения:

- = Выкл.
- ☞☞ = Боковые фонари
- ☞ = Фары

Нажать кнопку выключателя света

- ☞D = Передние противотуманные фары
- ☞☞ = Задние противотуманные фары

Освещение ☞ 89.

### Мигание фарами, ближний и дальний свет

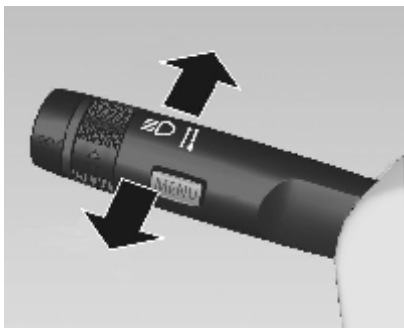

Чтобы мигнуть фарами, потяните на себя рычажок указателя поворота.

Чтобы переключить ближний свет на дальний, нажмите на рычажок сигнала поворота.

Индикатор  $\equiv \text{D}$  в комбинации приборов приборной панели горит, если включено зажигание и дальний свет.

Чтобы переключить дальний свет на ближний, потяните на себя или отодвиньте рычажок сигнала поворота.

Дальний свет  $\leftrightarrow$  89.

Мигание фарами  $\leftrightarrow$  90.

### Сигналы поворота и смены ряда движения

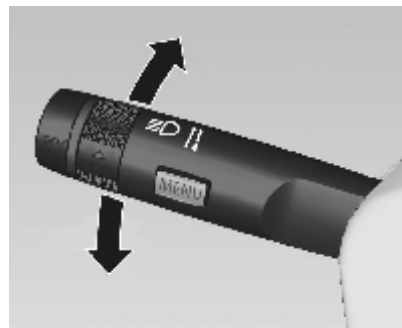

Направо = Рычаг вверх

Налево = Рычаг вниз

Сигналы поворота и смены полосы движения  $\leftrightarrow$  91.

## Аварийная световая сигнализация



Включается с помощью кнопки .

Вкл. = Нажать .

Выкл. = Нажмите  еще раз.

Аварийная световая сигнализация  
↪ 91.

## Звуковой сигнал



Нажмите на точку  в центре рулевого колеса.

## Омыватели и стеклоочистители

### Стеклоочистители

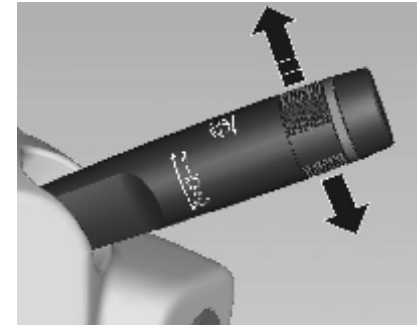

**2** = Быстро

**1** = Медленно

 = С интервалом

 = Выкл.

Для однократного включения неработающего стеклоочистителя нажмите рычаг вниз и отпустите.

Стеклоочистители ↪ 67.

Замена стеклоочистителей ↪ 189.

### Система омывателя лобового стекла

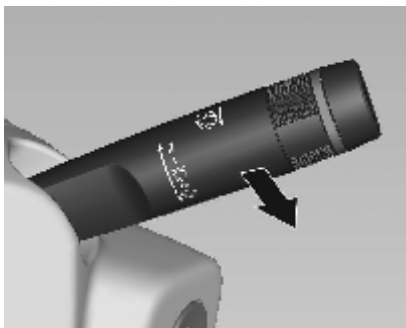

Потяните за рычаг.



Система омывателя лобового стекла ↪ 67.

Жидкость в бачке омывателя ↪ 185.

### Климат-контроль

#### Удаление влаги и инея со стекол



Поверните ручку распределителя воздуха в положение , и охлаждение включится автоматически, несмотря на то, что светодиод или кнопка  не светятся. Охлаждение останется включенным, пока ручка распределителя воздуха находится в положении  и вентилятор включен.

Установите необходимое значение температуры.

Для включения подогрева зеркала заднего вида нажмите кнопку .

Климат-контроль ↪ 136.



## Коробка передач

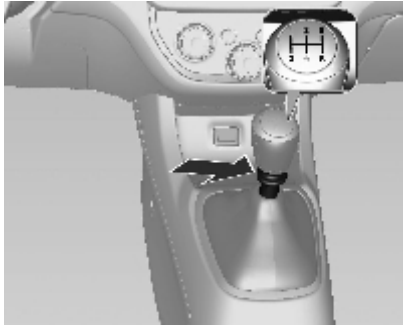

- = Нейтраль.
- 1 - 5** = Первая - пятая передачи.
- R** = Задний ход.

### Задний ход

Нажмите на педаль сцепления и отодвиньте рычаг переключения передач в положение **R**.

Если передача сразу не включается, верните рычаг переключения передач в нейтральное положение и снимите ногу с педали сцепления.

пления. Нажмите на педаль еще раз и передвиньте рычаг переключения передач.

### Предупреждение

Никогда не включайте заднюю передачу во время движения автомобиля.

Механическая коробка передач  
↪ 166.

## Автоматическая коробка передач

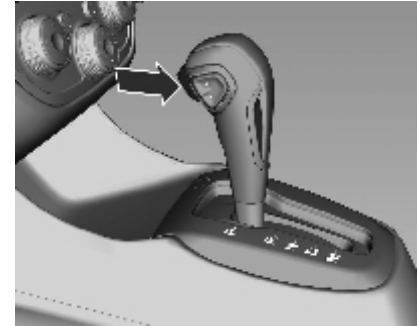

- P** = Стоянка
- R** = Задний ход
- N** = Нейтральное положение
- D** = Передача
- M** = Ручной режим

Для переключения между отдельными диапазонами передач необходимо нажимать кнопку разблокировки сбоку рычага переключателя.

Чтобы освободить рычаг из положения **P**, нажмите на педаль тормоза и нажмите на кнопку фиксатора.

Для переключения в положения **P**, **M** и **R** нажмите на кнопку фиксатора.

Для запуска двигателя рычаг селектора должен находиться в положении **P** или **N**.

Не нажимайте педаль акселератора в момент переключения Вами селектора передач. Никогда не нажимайте на педали акселератора и тормоза одновременно.

При включенной передаче после отпущения педали тормоза автомобиль начинает медленно двигаться.

Автоматическая коробка передач  
☞ 162.

### Внимание

Не переключайтесь между положениями **D** (передний ход) и **R** (задний ход) или **P** (стоянка)

во время движения автомобиля. Это приведет к повреждению коробки передач и может стать причиной травм.

### Ручной режим

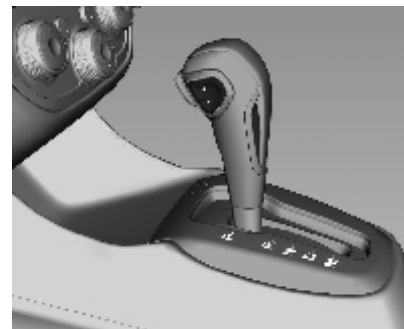

Переставьте рычаг переключателя в положение **M**.

Нажмите на кнопку переключения передач сбоку на рычаге переключателя.

**ВВЕРХ (+):** переключение на одну передачу вверх.

**ВНИЗ (-):** переключение на одну передачу вниз.

Для обеспечения исправности и безопасности автомобиля система может отказывать в переключении

на некоторые передачи при изменении положения рычага переключателя.

В ручном режиме при замедлении автомобиля переключение на низшие передачи происходит автоматически. Когда автомобиль останавливается, происходит автоматическое переключение на 1 передачу.

Для увеличения крутящего момента двигателя в экстренных ситуациях переключение на нижнюю передачу иногда производится при полностью нажатой педали акселератора. Переключение на верхнюю передачу также возможно, если обороты двигателя достигли максимально допустимого значения.

### Внимание

Правильно переключайте передачи в соответствии с дорожными условиями.

## Начало движения

### Проверьте перед началом движения

Давление в шинах и их состояние  
↔ 205, ↔ 237.

Уровень моторного масла и уровни жидкостей.

Все стекла, зеркала, наружные световые приборы и номерные знаки должны быть чистыми, без снега и наледи, и работоспособными.

Положения сидений, ремней безопасности и зеркал.

Правильное положение сидений  
↔ 37.

Зеркала ↔ 30.

Ремни безопасности ↔ 41.

Проверьте работоспособность тормозов на малой скорости, особенно если тормозные колодки мокрые.

## Запуск двигателя ключом зажигания

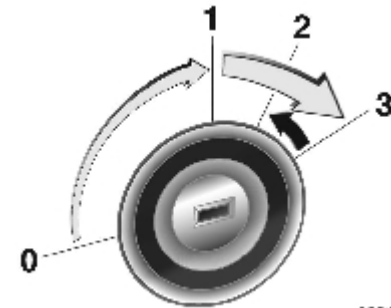

30047

Поверните ключ в положение 1.

Слегка повернуть рулевое колесо, чтобы освободить блокировку рулевого колеса.

Механическая коробка передач: выжмите сцепление.

Автоматическая коробка передач: нажмите на педаль тормоза и установите рычаг переключения передач в положение **P** или **N**.

Не нажимайте на педаль акселератора.

Поверните ключ в положение **3**.

Перед повторным пуском или для того, чтобы заглушить двигатель, следует повернуть ключ вновь в положение **1**.

## Стоянка

При затягивании стояночного тормоза, не нажимайте кнопку его разблокировки. На спусках или подъемах затягивайте стояночный тормоз как можно сильнее. Чтобы снизить усилие, прилагаемое к стояночному тормозу, следует одновременно выжимать педаль тормоза.

Остановите двигатель и выключите зажигание. Поверните ключ зажигания в положение **0**, извлеките его из замка и покачайте рулевое колесо, пока не почувствуете, что сработал его блокиратор.

Если автомобиль стоит на ровной поверхности или подъеме, перед тем, как выключить зажигание, включите первую передачу. Остановившись на подъеме, поверните передние колеса в сторону от бордюрного камня.

Если автомобиль стоит на уклоне вниз, перед тем, как выключить зажигание, включите заднюю пе-

редачу. Поверните передние колеса к бордюрному камню.

Закройте окна.

Заприте автомобиль.

Включите противоугонную сигнализацию ↻ 27.

Не оставляйте автомобиль стоять на поверхности, способной легко воспламениться. В этом случае причиной пожара может стать высокая температура системы выпуска отработавших газов автомобиля.

Вентилятор охлаждения двигателя может продолжать работать и после выключения двигателя ↻ 177.

Ключи, замки ↻ 21.

## Ключи, двери и окна

Ключи, замки .....	21
Двери .....	26
Защита автомобиля .....	27
Наружные зеркала .....	30
Внутренние зеркала .....	31
Окна .....	32

## Ключи, замки

### Ключи

#### Запасные ключи

Механический код ключа указан на съемной бирке.

Поскольку этот код уникален для каждого автомобиля, он необходим для заказа дополнительных ключей.

#### Складной ключ



Чтобы выдвинуть ключ, нажмите на кнопку. Чтобы сложить ключ, нажмите на кнопку и уберите бородку вручную.

## Радиобрелок дистанционного управления



Используется для управления:

Центральный замок.

Противоугонная сигнализация.

Крышка багажника.

Радиус работы радиобрелока составляет примерно 20 метров. В зависимости от окружающих условий расстояние может изменяться.

Работа пульта дистанционного управления подтверждается миганием.

С пультом следует обращаться бережно, защищать от влаги и высокой температуры, не включать без необходимости.

Пульт дистанционного радиоуправления не работает, когда ключ вставлен в замок зажигания. Это сделано для предотвращения случайного срабатывания дистанционного управления.

### Неисправности

Если управление центральным замком с помощью пульта невозможно, причина неисправности может заключаться в следующем:

превышена дальность действия пульта.

напряжение батареи пульта упало ниже допустимого уровня.

частое включение пульта за пределами его радиуса действия, которое требует его повторной синхронизации.

при частых включениях и выключениях центральный замок перегружается, при этом его электропитание может кратковременно прерываться.

мощные электромагнитные помехи от внешних источников.

Открытие автомобиля ⇄ 24.

### Замена батарейки пульта дистанционного управления

Замените батарейку пульта, как только радиус его действия начнет уменьшаться.

Батарейки следует сдавать на утилизацию в специальные пункты сбора.

### Замена батарейки пульта дистанционного управления

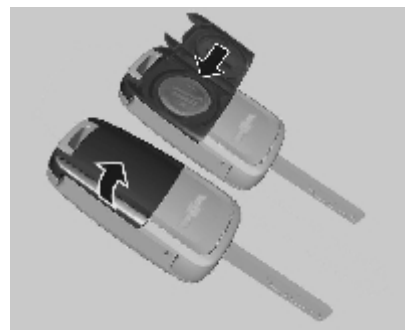

1. Откройте крышку пульта.
2. Извлеките использованную батарейку. Следите, чтобы другие компоненты не касались печатной платы.
3. Установите новую батарейку. При установке отрицательный контакт (-) батарейки должен быть обращен вниз к плате.
4. Закройте крышку пульта.
5. Проверьте работу пульта дистанционного управления на автомобиле.

**Внимание**

Не прикасайтесь пальцами к плоским поверхностям аккумуляторной батареи, так как этим сокращается срок ее службы.

**Примечание**

Для замены используйте батарейку CR 2032 (или аналогичную).

**Примечание**

Использованные литиевые батарейки могут нанести вред окружающей среде.

Соблюдайте местные правила утилизации отходов.

Не выбрасывайте использованные батарейки вместе с бытовыми отходами.

**Примечание**

Для обеспечения работоспособности пульта дистанционного управления соблюдайте следующие правила:

Не роняйте пульт.

Не кладите на пульт тяжелые предметы.

Берегите пульт от воздействия воды и прямых солнечных лучей. При намокании пульта вытрите его мягкой тканью.

## Механические замки дверей

### Запирание изнутри



Нажмите на ручки соответствующих дверей внутрь. Двери будут заперты.

Дверь водителя и дверь переднего пассажира можно запереть только после их закрывания. Тем самым исключается опасность забывания ключа в автомобиле.

### Запирание снаружи



Поверните ключ против часовой стрелки.

Дверь водителя будет заперта. Прежде чем выходить из автомобиля, убедитесь, что другие двери заперты.

### Разблокирование

Поверните ключ по часовой стрелке.

### Центральный замок

Отпирает и запирает двери.

Если потянуть за внутреннюю ручку двери, произойдет отпирание замка соответствующей двери, и дверь откроется.



### Разблокирование

Пульт дистанционного управления



Нажмите кнопку .

При стандартной настройке все двери отпираются, аварийные огни дважды коротко мигают.

Одно нажатие кнопки  отпирает только дверь водителя, два нажатия кнопки  отпирают все остальные двери и дверь багажника.

Настройки можно изменить в меню информационно-развлекательной системы.

Информационно-развлекательная система  96.

### Запирание

Пульт дистанционного управления



Нажмите кнопку .

Все двери, включая дверь багажника, будут заперты, аварийные огни однократно мигают, указывая на успешное запирание (стандартная настройка).

Если дверь водителя или пассажира плохо закрыты, замок этой двери не сработает.

### Отпирание двери багажника



Нажмите и удерживайте кнопку . Дверь багажника разблокируется и откроется, при этом остальные двери останутся заперты.





Аварийные огни дважды коротко мигнут.

### Кнопка центрального замка

Блокирует и разблокирует замки всех дверей.



Нажмите клавишу , чтобы включить блокировку замков.

Нажмите клавишу , чтобы разблокировать замки.

## Автоматическое запираение

### Автоматическое отпирание

Эта функция автоматически отпирает двери после поездки, когда ключ вынимается из замка зажигания (для автомобилей с механической КПП), или когда рычаг переключения передач устанавливается в положение Р (для автомобилей с автоматической КПП).

Эта функция по умолчанию отключена.

Настройки можно изменить в меню информационно-развлекательной системы.

Информационно-развлекательная система ↻ 96.

### Автоматические повторное запираение дверей

Через несколько минут после подачи команды на отпирание с пульта дистанционного управления все двери автоматически запираются вновь, если ни одна из две-

рей не была открыта или ключ зажигания не был повернут в положение 1 или 2.

Положения замка зажигания ↻ 159.

Эта функция по умолчанию отключена. Настройки можно изменить в меню информационно-развлекательной системы.

Информационно-развлекательная система ↻ 96.

## Блокировка замков от детей



### Предупреждение

Используйте замки системы безопасности детей, если на заднем сиденье находится ребенок.

Чтобы активировать блокировку от детей, нажмите на рычаг в направлении стрелки. Двери изнутри открываться не будут.

Чтобы деактивировать блокировку от детей, нажмите на рычаг в противоположном направлении. Двери можно будет открыть изнутри.

## Двери

### Багажное отделение

#### Открытие

### Предупреждение

Не допускается движение с полностью или частично открытой дверью багажника, например, при перевозке крупногабаритных грузов, так как в этом случае в салон могут попасть токсичные отработавшие газы.

### Внимание

Прежде чем открывать заднюю дверь багажного отделения, убедитесь в отсутствии препятствий вверху, например гаражных ворот, которые могли бы повредить дверь при открывании. Всегда проверяйте наличие препятствий над и за дверью багажника.

### Примечание

При установке на дверь багажника некоторых тяжелых приспособлений она может не фиксироваться в открытом положении.

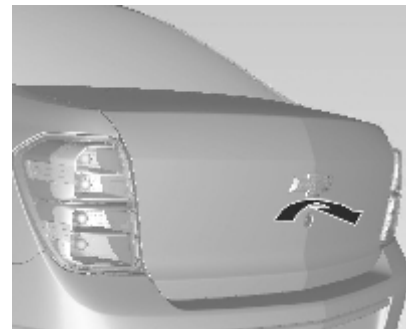

Для отпирания двери багажника вставьте ключ в замочную скважину и поверните против часовой стрелки, либо нажмите и удерживайте кнопку  на пульте дистанционного радиоуправления и дождитесь отпирания двери багажника.

Пульт дистанционного управления  21.



Дверь багажника поднимется.

### Закрывание

#### Внимание

Уберите руки и отодвиньтесь от зоны закрывания двери багажника и проследите, чтобы все окружающие сделали то же.

Чтобы закрыть дверь багажника, опустите ее, чтобы она защелкнулась.

## Защита автомобиля

### Противоугонная сигнализация

Противоугонная сигнализация контролирует:

- Двери.
- Крышка багажника.
- Капот.
- Зажигание.

### Включение



Противоугонная сигнализация включается с пульта дистанционного радиуправления:

Автоматически через 30 секунд после запираания автомобиля (инициализация системы),  
Дважды нажмите .

#### Примечание

Противоугонную сигнализацию нельзя включить, пока дверь водителя открыта.

#### Внимание

Чтобы противоугонная сигнализация правильно работала, следите, чтобы все окна были закрыты.

### Светодиод индикатора состояния



Светодиодный индикатор состояния встроен в кнопку центрального замка в средней части приборной панели.

Индикация состояния в течение первых 30 секунд после включения противоугонной сигнализации:

светодиод включен = проверка, задержка включения.  
 светодиод мигает = не закрыта дверь, крышка багажника или капот двигателя либо в системе есть неисправность.  
 быстро

Индикация состояния после включения системы:

светодиод мигает медленно = система включена.

При неисправностях обращайтесь за помощью в сервис-центр Chevrolet.

### Выключение



При отпирании автомобиля нажатием кнопки  противоугонная сигнализация отключается.

### Сигнализация

При срабатывании противоугонной сигнализации звуковой сигнал и аварийные огни включаются на 30 секунд.

Если срабатывание сигнализации было вызвано какой-либо дверью, дверью багажника, капотом или другим источником сигнала, этот

сигнал вновь может вызвать срабатывание только через 30 секунд после закрывания.

Звуковой сигнал можно прервать нажатием любой кнопки на радиобрелоке дистанционного управления или включением зажигания.

### **Автоматическое повторное включение сигнализации**

Если в течение нескольких минут после отключения сигнализации с пульта дистанционного управления не будет открыта какая-либо дверь автомобиля или ключ зажигания не будет установлен в положение 1 или 2, противоугонная сигнализация снова автоматически включится.

Положения замка зажигания  
↪ 159.

Эта функция связана с автоматическим повторным запираем дверей и по умолчанию выключена.

Настройки можно изменить в меню информационно-развлекательной системы.

Информационно-развлекательная система ↪ 96.

### **Иммобилайзер**

Встроенная в замок зажигания система проверяет, разрешается ли пуск двигателя с помощью используемого ключа. Если транспондер ключа распознан, двигатель запустится.

Иммобилайзер включается автоматически после извлечения ключа из замка зажигания.

Если индикатор  мигает или горит при включенном зажигании, это свидетельствует о наличии неисправности в системе; пуск двигателя невозможен. Выключите зажигание и повторите попытку запуска.

Если индикатор продолжает мигать или гореть, попробуйте запустить двигатель с помощью запасного ключа и обратитесь в сервис-центр Chevrolet.

### **Примечание**

Система электронной блокировки пуска двигателя не запирает двери. Поэтому после выхода из автомобиля необходимо всегда запирать автомобиль и включать устройство противоугонной сигнализации ↪ 24, ↪ 27.

Индикатор  ↪ 79.

### **Примечание**

Эта система работает как резервная, что означает, что она не имеет защиты от вредных воздействий, даже от станций того же типа, и не может создавать помех системам, работающим как основные.

## Наружные зеркала

### Ручная регулировка

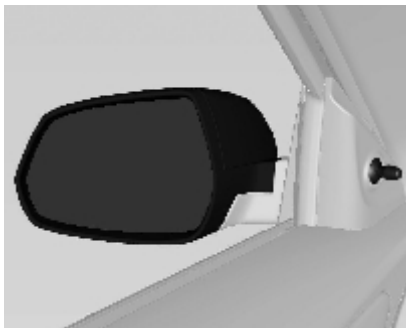

Отрегулировать вручную наружные зеркала с помощью ручки.

### Электрическая регулировка

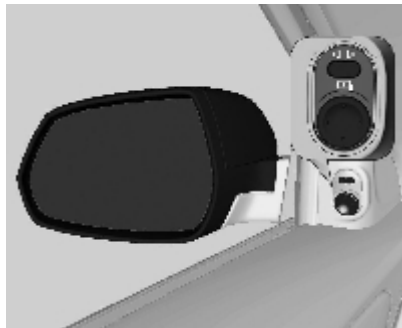

Органы управления зеркалами с электрической регулировкой располагаются на двери сбоку от водителя.

Выберите переключателем левое или правое наружное зеркало и отрегулируйте его при помощи четырехпозиционного переключателя.

### Складывание

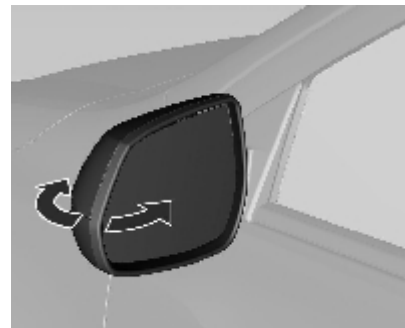

Для обеспечения безопасности пешеходов наружные зеркала складываются от удара определенной силы. Для того чтобы вернуть зеркало в рабочее положение, нужно слегка надавить на его корпус. Эта функция также полезна тем, что уменьшает полную ширину автомобиля, снижая вероятность его повреждения при парковке. Прежде чем начинать движение, установите зеркала в рабочее положение.

### ⚠ Предупреждение

Обеспечивайте правильную регулировку зеркал и используйте их при езде для облегчения контроля за окружающими автомобилями и другими объектами. Запрещается эксплуатация автомобиля со сложенными наружными зеркалами заднего вида.

Поверхности зеркал сделаны выпуклыми, чтобы увеличить поле обзора водителя; однако в результате предметы кажутся в зеркале более далекими, чем они есть на самом деле. Это следует помнить при оценке реального расстояния до автомобилей, отражающихся в зеркалах. Кроме того, при смене полосы обязательно оглядывайтесь или проверяйте обстановку по внутреннему зеркалу заднего вида.

### Подогрев

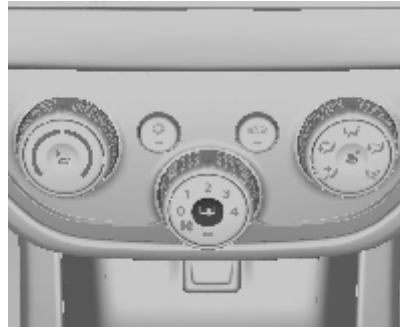

Работает через нажатие кнопки . При включении обогревателя заднего стекла также включается подогрев наружных зеркал. Обогрев работает при включенном двигателе и отключается через некоторое время автоматически или при повторном нажатии кнопки. Эта функция предусмотрена только в машинах с электрической регулировкой зеркал.

### Внутренние зеркала

#### Механические зеркала заднего вида

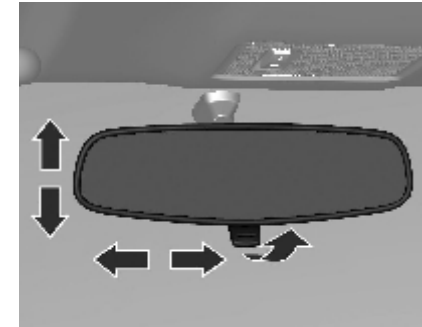

Зеркало можно отрегулировать, наклонив его в удобное положение. Для уменьшения риска ослепления измените положение рычага под зеркалом.

**⚠ Предупреждение**

При настройке зеркала для ночной езды возможно ухудшение четкости обзора.

Будьте особенно внимательны при использовании внутреннего зеркала заднего вида в положении для ночной езды.

Прежде чем начинать движение с откинутым противосолнечным козырьком, следует отрегулировать внутреннее зеркало заднего вида, чтобы они не касались друг друга. Это связано с тем, что внутреннее зеркало заднего вида поворачивается в двух плоскостях.

Недостаточный задний обзор при езде может привести к столкновению и повлечь за собой причинение вреда вашему или другому автомобилю либо травмирование людей.

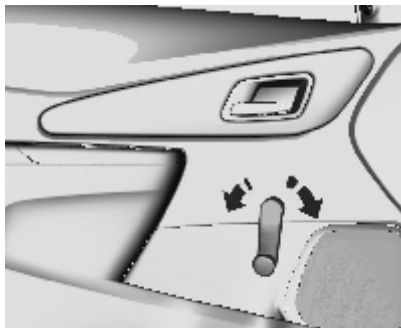
**Окна  
Механические  
стеклоподъемники**

Дверные стекла опускаются и поднимаются с помощью ручек стеклоподъемников.

**Электрические  
стеклоподъемники****⚠ Предупреждение**

Будьте внимательны при использовании электрических стеклоподъемников. При их работе возможно травмирование, особенно детей.

Если на задних сиденьях находятся дети, включите систему безопасности детей для электростеклоподъемников.

Будьте осторожны, закрывая окна. Удостоверьтесь в отсутствии предметов, которые могут быть зажаты.

Электрические стеклоподъемники работают

при включенном зажигании.

в течение 10 минут после выключения зажигания.

После выключения зажигания стеклоподъемники перестают работать при открывании любой двери.



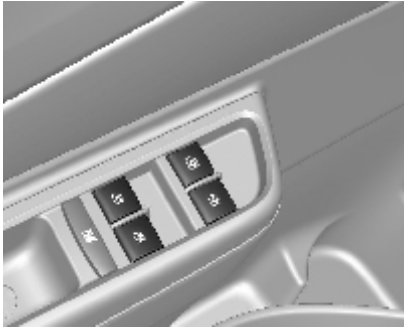



Потяните или нажмите клавишу выключателя стеклоподъемника, чтобы поднять или опустить стекло.

#### Предупреждение

При высывании из окна головы, рук и других частей тела можно получить травму.

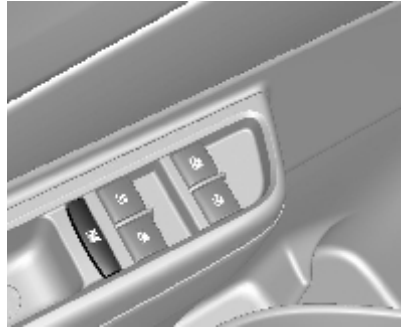
#### Система безопасности детей, задние стеклоподъемники





Для включения блокировки задних стеклоподъемников можно воспользоваться выключателем . При повторном нажатии выключателя  блокировка отключится.

#### Перегрузка

При слишком частом подъеме и опускании окон, электропитание стеклоподъемников на некоторое время отключается.

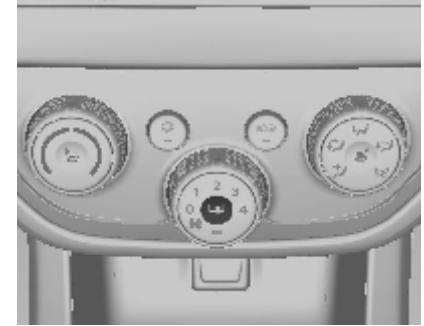
#### Обогрев заднего стекла



Работает через нажатие кнопки . Обогрев работает при включенном двигателе и отключается через некоторое время автоматически или при повторном нажатии кнопки. Автомобиль имеет наружные зеркала с подогревом. При включении обогревателя заднего стекла также включается подогрев наружных зеркал.

**Внимание**

Не используйте для очистки заднего стекла острые инструменты или абразивные чистящие средства для стекол.

При чистке стекла или проведении работ рядом с задним стеклом соблюдайте осторожность, чтобы не поцарапать и не повредить проводники обогревателя.

**Солнцезащитные козырьки**

Солнцезащитные козырьки можно сложить или развернуть в сторону во избежание ослепления.

Если солнцезащитные козырьки имеют встроенные зеркала, то крышки во время движения должны быть закрыты.

**Предупреждение**

Солнцезащитные козырьки располагайте так, чтобы ими не перекрывался обзор дороги, транспортных средств и других объектов.

## Сиденья, системы защиты

Подголовники .....	35
Передние сиденья .....	37
Ремни безопасности .....	40
Система подушек безопасности .....	43
Системы безопасности детей ...	50

## Подголовники

### Положение

#### Предупреждение

Езьте только с правильно отрегулированным подголовником.

При снятых или неправильно отрегулированных подголовниках возможна серьезная травма головы и шеи при столкновении.

Перед началом поездки следует отрегулировать положение подголовника.

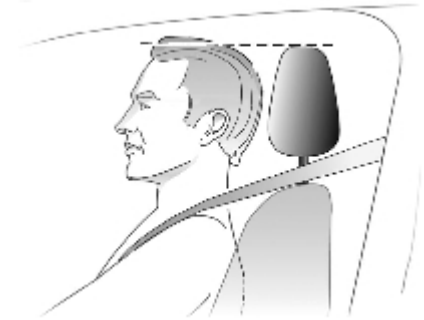

Верхний край подголовника должен находиться вровень с верхним уровнем головы пассажира. Если это невозможно, то для очень высоких людей следует установить самое высокое положение, а для людей небольшого роста - опустить подголовник в самое низкое положение.

### Подголовники передних сидений

#### Регулировка высоты

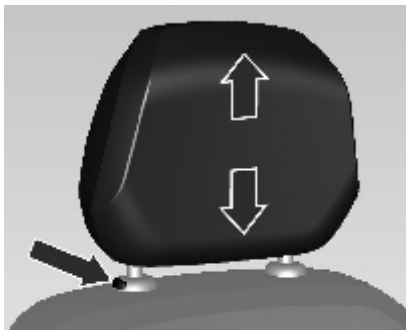

Вытяните подголовник вверх.

Чтобы опустить подголовник, необходимо нажать на кнопку фиксатора и надавить на подголовник вниз.

#### Демонтаж

Поднимите подголовник на полную высоту.

Одновременно нажмите на кнопку фиксатора.

Вытяните подголовник вверх.

### Подголовники задних сидений

#### Регулировка высоты

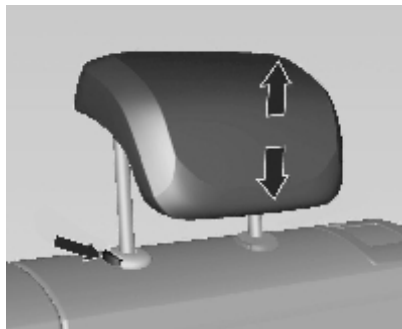

Вытяните подголовник вверх.

Чтобы опустить подголовник, необходимо нажать на кнопку фиксатора и надавить на подголовник вниз.

Центральное заднее сиденье не имеет подголовника.

#### Демонтаж

Поднимите подголовник на полную высоту.

Одновременно нажмите на кнопку фиксатора.

Вытяните подголовник вверх.

## Передние сиденья

### Положение сиденья

#### Предупреждение

Езьте только с правильно отрегулированными сиденьями.



18532 T

Сядьте как можно ближе к спинке. Отрегулируйте расстояние между сиденьем и педалями таким образом, чтобы при нажатии на педали ноги были слегка

согнуты. Сдвиньте пассажирское сидение назад насколько возможно.

Плечи должны быть как можно ближе к спинке сиденья. Угол наклона спинки сиденья необходимо отрегулировать таким образом, чтобы руки легко доставали до рулевого колеса и были слегка согнуты. При вращении рулевого колеса плечи должны опираться на спинку сиденья. Не допускается откидывать спинку сиденья слишком далеко назад. Мы рекомендуем, чтобы угол наклона спинки не превышал  $25^\circ$ . Отрегулируйте рулевое колесо. Регулировка положения рулевого колеса ⇨ 11.

Установите такую высоту сиденья, чтобы обеспечить круговой обзор и хорошо видеть приборную панель. Зазор между головой и обивкой потолка должен быть не меньше ладони. Ваши бедра должны слегка опираться о сиденье, не вдавливаясь в него.

Отрегулируйте подголовник.

Регулировка высоты подголовника ⇨ 36.

Отрегулируйте высоту ремня безопасности.

Регулировка высоты ремня безопасности ⇨ 42.

## Регулировка сидений

#### Опасность

Чтобы избежать травмирования во время срабатывания подушки безопасности, не придвигайтесь к рулевому колесу ближе чем на 25 см.

#### Предупреждение

Никогда не регулируйте сидение при движении автомобиля, поскольку оно может сместиться произвольно.

### Установка сиденья в требуемое положение

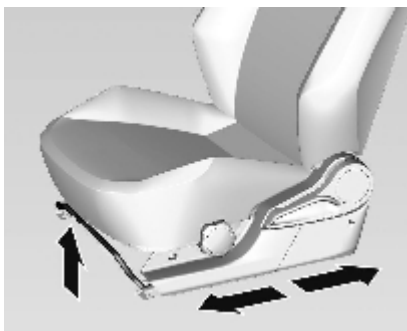

Потяните за рычаг, передвиньте сиденье и отпустите рычаг. Убедитесь, что сиденье зафиксировано.

### Спинки сидений

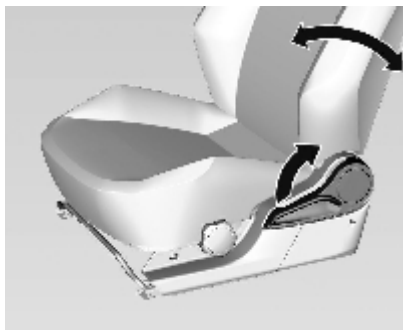

Будьте особенно осторожны на мокрой дороге. Сиденье должно зафиксироваться в новом положении с характерным щелчком.

### Высота сиденья

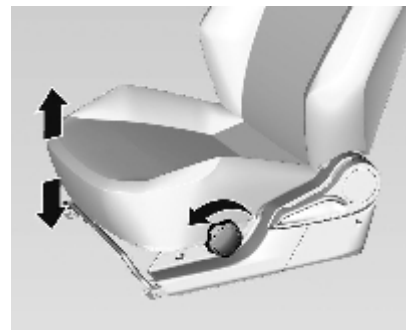

Регулировка высоты предусмотрена только для сиденья водителя. Для регулировки положения поверните ручку с наружной стороны подушки сиденья.

По часовой стрелке = Поднять  
Против часовой стрелки = Опустить



## Подогрев

### Предупреждение

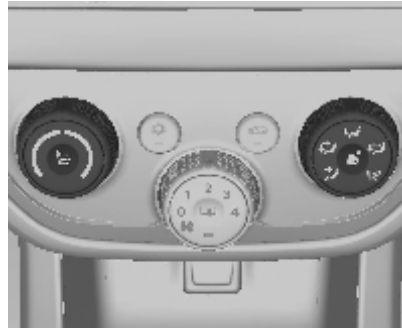
Если ваша кожа нечувствительна к изменениям температуры или боли, обогреватель сиденья может причинить вам ожоги даже при невысокой температуре. Людям с такими нарушениями чувствительности следует пользоваться обогревателем сиденья очень осторожно, особенно при длительном использовании. Не накрывайте сиденье теплоизоляционными предметами, такими как одеяла, подушки, чехлы и т.п. Это может привести к перегреву обогревателя сиденья. Результатом перегрева обогревателя сиденья могут стать ожоги или повреждение сиденья.



В автомобилях, оснащенных передними сиденьями с подогревом, органы управления подогревом находятся на панели климат-контроля. Подогрев сидений работает только при включенном двигателе.

Нажмите кнопку  для включения подогрева водительского сиденья и  - для включения подогрева сиденья пассажира. Когда эта функция включена, в кнопке горит световой индикатор. Чтобы отключить эту функцию, нажмите на кнопку еще раз.

Для подогрева сиденья пассажира может потребоваться больше времени.

## Ремни безопасности



18533 T

Ремни обеспечивают безопасность водителя и пассажиров при резком ускорении или замедлении автомобиля.



### Предупреждение

Перед началом поездки следует застегнуть ремень безопасности и не расстегивать его на протяжении всего пути.

В случае столкновения непристегнутый ремнем безопасности человек подвергнет риску свою жизнь и жизни окружающих.

Каждый ремень безопасности рассчитан на одного человека, пристегивать ремнем несколько человек сразу нельзя. Ремни безопасности не предназначены для лиц ростом ниже 150 см. Использование соответствующей детской удерживающей системы при перевозке детей ростом меньше 150 см обязательно.

Детская удерживающая система  
↻ 50.

Необходимо периодически проверять все детали ремней безопасности на отсутствие повреждений и работоспособность.

Компоненты с сильными повреждениями следует заменить. После аварии замените ремни безопасности и сработавшие натяжители ремней в сервис-центре Chevrolet.

### Примечание

Убедитесь, что ремни не повреждены обувью или острыми предметами и не пережаты. Исключите попадание грязи во втягивающий механизм ремня.

### Ограничители силы натяжения ремней в автомобилях с системой подушек безопасности

На сиденье водителя они обеспечивают снижение нагрузки на тело за счет плавного вытягивания ремня безопасности в случае столкновения.



### Принцип действия натяжителей ремней безопасности

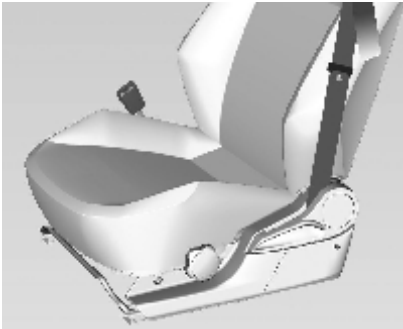

При фронтальном столкновении или наезде сзади определенной тяжести ремни безопасности автоматически натягиваются.



#### Предупреждение

Непрофессиональное обращение (например, при демонтаже или установке ремней или замков ремней) может привести к

срабатыванию натяжителей и связанной с этим опасности травмирования.

На срабатывание натяжителей ремней указывает свечение индикатора

Индикатор 76.

Сработавшие натяжители ремней следует заменить в сервис-центре Chevrolet. Натяжители ремней - это устройства однократного действия.

#### Примечание

Не используйте и не устанавливайте принадлежности или другие предметы, которые способны помешать работе натяжителей ремней. Любое изменение компонентов натяжителей ремней безопасности не допускается и влечет за собой потерю разрешения на эксплуатацию автомобиля.

### Трехточечный ремень безопасности

#### Пристегивание



Снимите ремень с катушки, не допуская скручивания протяните вдоль тела и закрепите язычок замка в замке. Во время движения периодически подтягивайте поясной ремень, натягивая для этого плечевой ремень.



30053

Свободная или громоздкая одежда мешают плотному прилеганию ремня. Не оставляйте между ремнем и телом посторонних предметов, таких как сумки и мобильные телефоны.

#### Предупреждение

Ремень не должен проходить поверх имеющихся в карманах одежды твердых или бьющихся предметов.

#### Регулировка высоты

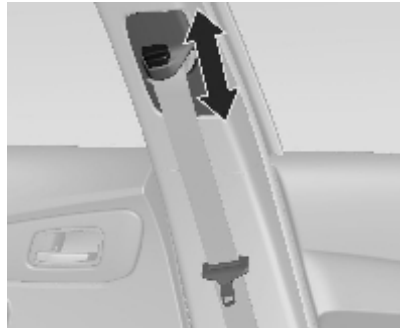

1. Слегка вытяните ремень.
2. Нажмите на кнопку.
3. Отрегулируйте высоту и зафиксируйте положение.

При правильно отрегулированной высоте ремень должен проходить через плечо. Он не должен касаться шеи или предплечья.

#### Предупреждение

Не регулируйте высоту ремня безопасности во время движения.

#### Демонтаж

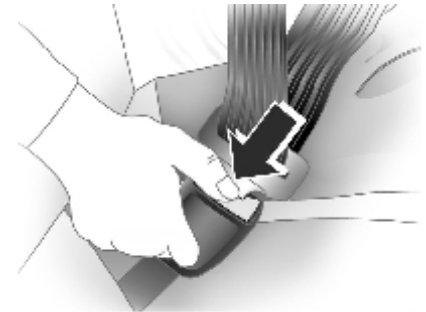

30054

Для того чтобы снять ремень, нажмите красную кнопку на его замке.

### Пользование ремнем безопасности во время беременности

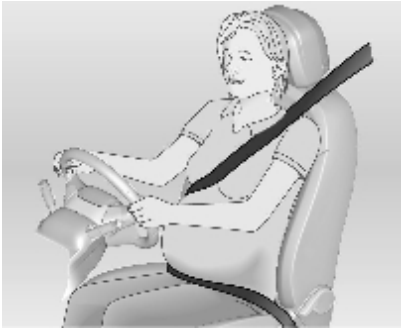

#### Предупреждение

Во избежание давления на нижнюю часть живота поясной ремень должен проходить через область таза как можно ниже.

### Поясной ремень безопасности

#### Поясной ремень на заднем центральном сиденье

Ремень безопасности центрального заднего сиденья представляет собой поясной ремень. Для регулировки длины этого ремня нажмите на верхнюю сторону крышки язычка пряжки.

### Система подушек безопасности

Система подушек безопасности состоит из нескольких отдельных систем.

Сработавшие подушки безопасности надуваются за несколько миллисекунд. Кроме того, она так быстро сбрасывает давление, что в момент столкновения срабатывания подушек зачастую не замечают.

#### Опасность

При непрофессиональном вмешательстве подушка безопасности может внезапно сработать.

Водитель должен сидеть, отодвинувшись назад как можно дальше и сохраняя контроль над автомобилем. При близкой

посадке к подушке безопасности возможно причинение серьезной или смертельной травмы при надувании.

Для обеспечения максимальной безопасности при любой аварии необходимо, чтобы все находящиеся в автомобиле, включая водителя, всегда были пристегнуты ремнями безопасности. Этим снижается риск получения серьезной или смертельной травмы при аварии. Не придвигайтесь к подушке безопасности и не опирайтесь на нее, когда автомобиль движется.

При срабатывании подушки безопасности возможно ранение лица или туловища, травмирование разбитыми очками, причинение ожога в результате взрыва пиропатрона.

#### **Примечание**

Электронные блоки управления подушками безопасности и натяжителями ремней безопасности расположены в центральной

части консоли. Не следует подносить к ним намагниченные предметы.

Не приклеивайте посторонние предметы к панелям, прикрывающим подушки безопасности, и не закрывайте их другими материалами.

Каждая подушка безопасности срабатывает однократно. Замените сработавшие подушки безопасности в сервис-центре Chevrolet.

Не допускается внесение изменений в систему подушек безопасности, в этом случае автомобиль теряет разрешение на эксплуатацию.

Демонтаж рулевого колеса, приборной панели, всех деталей обшивки, дверных уплотнителей дверей, ручек и сидений необходимо выполнять в сервис-центре Chevrolet.

При срабатывании надувных подушек безопасности выходящий из них горячий газ может привести к ожогам.





#### **Предупреждение**

Запрещается перевозка детей, младенцев, беременных женщин, пожилых или слабых людей на переднем сиденье автомобиля, оборудованного подушками безопасности пассажира. Также запрещается устанавливать на это место детское автокресло. В случае аварии удар надувающейся подушкой безопасности может нанести повреждение лицу или оказаться смертельным.

#### **Внимание**

При ударе автомобиля о выбоины или предметы на дороге без твердого покрытия или на тротуаре возможно срабатывание подушек безопасности. В местах, не предназначенных для проезда автомобилей, сохраняйте низкую скорость,

чтобы не допустить случайного срабатывания подушек безопасности.

Индикатор  системы подушек безопасности  76.

## Система передних подушек безопасности

Система передних подушек безопасности состоит из двух подушек: одной в рулевом колесе и одной в приборной панели со стороны пассажира. Эти подушки можно определить по надписи **AIRBAG**.

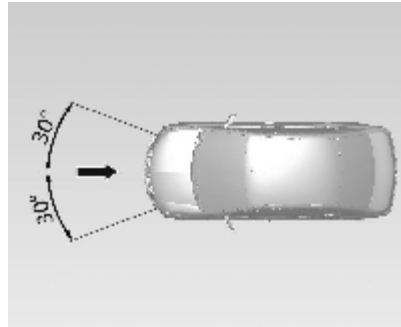

В случае удара определенной силы, приходящегося на указанную область, происходит срабатывание передних подушек безопасности. Зажигание должно быть включено.

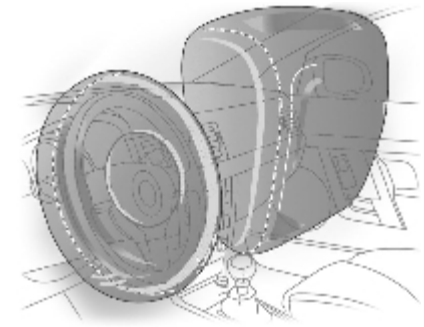

Передние подушки безопасности представляют собой вспомогательные устройства безопасности, которые, в сочетании с ремнями безопасности передних сидений, повышают безопасность передних пассажиров при фронтальном столкновении, сопровождающемся резким замедлением движения автомобиля. Их назначение - защитить голову и грудную клетку от сильного удара о рулевое колесо или панель приборов при столкновениях, в которых одних ремней

безопасности недостаточно для того, чтобы предотвратить серьезные травмы и/или гибель людей.

Система подушек безопасности не срабатывает при фронтальных столкновениях небольшой силы, когда ремня безопасности достаточно для защиты пассажиров. При боковых ударах, ударах сзади, при переворотах и заносах и в других ситуациях, когда наблюдается сильное ускорение вперед, срабатывание передних подушек безопасности не предполагается.

Важно подчеркнуть, что срабатывание подушек безопасности определяется скоростью автомобиля и величиной отрицательного ускорения, испытываемого находящимися в автомобиле людьми.

Срабатыванием системы управляет специальный электронный модуль.

Команда включения пиропатронов приводит к раскрытию подушек безопасности, которые смягчают

удар находящихся на передних сиденьях людей о рулевое колесо и панель приборов.

Звук срабатывания подушки безопасности, создаваемый пиропатроном, не опасен для слуха человека.



### Предупреждение

Оптимальная защита обеспечивается только в том случае, если сиденье установлено в правильном положении.

Положение сидений ↺ 37.

В области раскрытия подушки безопасности не должно быть каких-либо препятствий.

Правильно установите и надежно закрепите ремень безопасности. Только в этом случае можно рассчитывать на защиту подушкой безопасности.

### Важные рекомендации:

Не кладите ноги на панель приборов. Это значительно повышает риск травмирования или гибели при аварии.

Никогда не располагайте никаких предметов между подушкой безопасности и находящимся на переднем сиденье человеком; при срабатывании такие предметы могут быть выброшены в направлении человека и причинить травмы.

Не устанавливайте на рулевое колесо или приборную панель какие-либо неоригинальные аксессуары, поскольку они могут воспрепятствовать разворачиванию подушки безопасности и нарушить работу системы, либо быть выброшены в сторону пассажиров, что приведет к травмированию.

Запрещается вносить изменения в компоненты системы подушек безопасности. При неверном обращении возможно случайное

срабатывание подушек с травмированием водителя или пассажира переднего сиденья.

Электронная система, управляющая подушками безопасности, находится в передней консоли. Во избежание ее отказов не кладите магнитные предметы на консоль.

В случае залива автомобиля водой обратитесь за помощью в сервис-центр Chevrolet.

Разборку рулевого колеса и панели приборов можно выполнять только в сервис-центре Chevrolet.

Подушка безопасности рассчитана на однократное срабатывание. Сработавшую подушку необходимо немедленно заменить в сервис-центре Chevrolet.

Не держите во рту никаких предметов во время движения. Несоблюдение этого требования значительно повышает риск травмы или гибели при срабатывании подушки безопасности.

Передавая автомобиль новому владельцу, проинформируйте его о том, что автомобиль оборудован системой подушек безопасности и что необходимо прочесть и соблюдать указания данного руководства.

Разборка автомобиля с несработавшими подушками безопасности может быть очень опасной. При утилизации автомобиля за помощью в сервис-центр Chevrolet.

### **Установка детской удерживающей системы на пассажирское сиденье автомобиля, оборудованного подушкой безопасности:**

Автомобиль, оборудованный подушкой безопасности, можно идентифицировать по наклейке **AIRBAG** сбоку от панели приборов. Эта наклейка видна при открывании двери пассажира.

### **⚠ Предупреждение**

Если автомобиль оборудован подушкой безопасности переднего пассажира, устанавливать детское кресло на переднее сиденье запрещается.

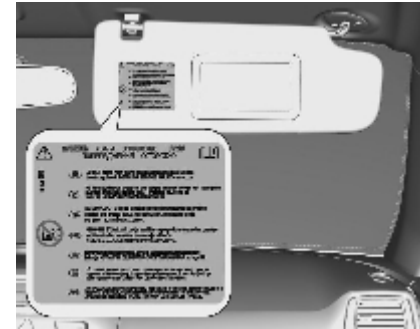

### Предупреждение

Ваш автомобиль сконструирован таким образом, чтобы обеспечить полную безопасность как водителю, так и всем пассажирам.

Поэтому при сборке автомобиля крепеж некоторых компонентов фиксируется специальными химическими составами. Такой крепеж можно заменять только подлинными запасными крепежными элементами с тем же номером запасной части.

Кроме того, чрезвычайно важно эффективно очистить деталь, которая соединялась с крепежным элементом, чтобы обеспечить хорошую затяжку и эффективное физико-химическое взаимодействие стопорящего состава с новым крепежным элементом.

В связи с этим мы настоятельно рекомендуем выполнять обслуживание систем, связанных с

безопасностью автомобиля (тормоза, сиденья, подвеска, ремни безопасности и т.д.), а также систем, косвенно влияющих на эти системы, только в сервисном центре Chevrolet. За более подробной информацией обращайтесь в сервис-центр Chevrolet.

В автомобилях, оборудованных системой подушек безопасности, имеются компоненты, например, подушки безопасности, ремни безопасности, бамперные балки, электронные блоки, - которые необходимо заменять только оригинальными запасными частями того же типа, как установленные на заводе.

### Предупреждение

Не допускается устанавливать переднюю защиту (навесное оборудование) на автомобиль, оборудованный подушками без-

опасности. Его наличие может повлиять на работу системы надувных подушек безопасности.

## Отключение подушки безопасности

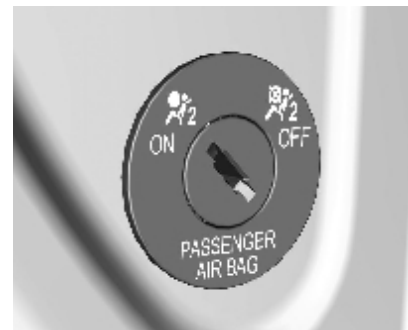

При установке детского кресла на переднем пассажирском сиденье необходимо отключить переднюю подушку безопасности переднего пассажира. Натяжители ремня безопасности и все подушки безопасности водителя останутся включенными.





Систему воздушных подушек безопасности переднего пассажира можно отключить ключом, вставив его в выключатель с замком, который расположен с правой стороны приборной панели.

Установите выключатель в необходимое положение с помощью ключа зажигания:

 = подушки безопасности переднего пассажира отключены, в момент столкновения они не сработают. Контрольный индикатор  горит постоянно. Детская удерживающая система может быть установлена в соответствии с инструкциями, указанными в разделе "Места для установки детских удерживающих систем" (⇨ 54). Когда горит этот контрольный индикатор, на переднем пассажирском сиденье не должны сидеть взрослые пассажиры.

 = подушки безопасности переднего пассажира включены. Не следует устанавливать детские кресла безопасности.

### **Опасность**

Существует смертельная опасность для ребенка в детском кресле безопасности на сиденье при срабатывании надувной подушки безопасности переднего пассажира.

Существует смертельная опасность для взрослого пассажира на сиденье, если надувная подушка безопасности переднего пассажира отключена.



Если контрольный индикатор  не горит, подушки безопасности переднего пассажира сработают при столкновении.

Если одновременно загорятся оба контрольных индикатора, это означает выход системы из строя. Состояние системы не распознается, поэтому никому не разрешается занимать сиденье переднего пассажира. Следует незамедлительно обратиться в мастерскую.

Если ни один из двух контрольных индикаторов не загорается, следует незамедлительно обратиться на станцию техобслуживания.

Изменять положение выключателя необходимо только на стоящем автомобиле при выключенном зажигании.

Это состояние сохраняется до следующего изменения.

Индикатор отключения подушки безопасности .

## Системы безопасности детей

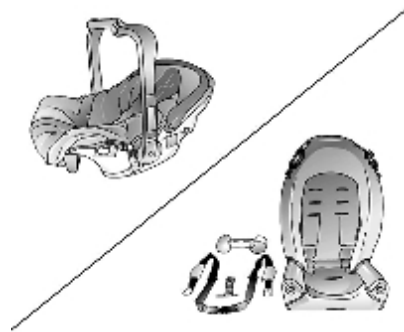

При перевозке детей обязательно используйте соответствующие детские удерживающие системы, которые обеспечивают адекватную защиту детей при любой аварии. На рынке представлено много удерживающих систем различных производителей для младенцев и детей. Удостоверьтесь, что установленная в вашем автомобиле детская удерживающая система

имеет сертификат соответствия действующим в стране нормативам.

### Примечание

При перевозке детей соблюдайте правила перевозки детей, предусмотренные местным законодательством.

Убедитесь, что удерживающая система правильно установлена.

Точно следуйте инструкциям по установке и использованию, предоставленным изготовителем удерживающей системы.

Не закрепляйте на детской удерживающей системе никакие предметы и не помещайте на нее посторонние предметы.

Заменяйте детскую удерживающую систему, если она побывала в какой-либо аварии.

**⚠ Предупреждение**

Высадив ребенка из автомобиля, закрепите кресло ремнем безопасности, чтобы оно не вылетело при резком торможении.

Если удерживающая система в салоне больше не нужна, демонтируйте ее и уберите в багажник.

Если автомобиль побывал в аварии, удерживающую систему необходимо заменить.

Прежде чем устанавливать детскую удерживающую систему, внимательно прочтите инструкцию изготовителя.

Несоблюдение подобных инструкций для детских удерживающих систем, а также инструкций производителя сис-

темы, повышает риск и/или тяжести травм, которые могут быть получены при аварии.

Если детское кресло не закреплено надлежащим образом, риск получения ребенком серьезной травмы в случае аварии значительно увеличивается.

**Внимание**

После установки детского кресла попробуйте покачать его в разных направлениях, чтобы проверить надежность фиксации.

**Как правильно использовать ремни безопасности для детей младшего возраста****Внимание**

Младенцы и дети обязательно должны быть закреплены в детских системах безопасности. Тазовые кости маленького ребенка слишком малы для того, чтобы обычный ремень безопасности располагался на них так, как необходимо. В случае аварии давление ремня скорее

всего будет приложено непосредственно к животу, что приведет к серьезным увечьям. Поэтому обязательно следите за тем, чтобы маленькие дети были защищены детскими удерживающими системами.



### Внимание

Запрещается держать ребенка на руках во время движения. Вес ребенка может не ощущаться до момента столкновения. В момент столкновения

силы инерции увеличивают его вес многократно, поэтому вы не сможете его удержать. Например, при столкновении на скорости всего 40 км/ч ребенок весом 5,5 кг будет воздействовать на ваши руки так, как если бы он весил 110 кг. Удержать его будет практически невозможно.

### Как правильно использовать ремни безопасности для детей старшего возраста



Детей, которые по росту не помещаются на детском сиденье, необходимо пристегивать ремнем безопасности.

### Внимание

Непристегнутый ребенок при аварии может быть выброшен из автомобиля.



**Внимание**

На иллюстрации показан ребенок на сиденье с поясным и плечевым ремнем безопасности. Видно, что плечевая часть находится за спиной ребенка. В случае аварии закрепленный таким образом ребенок может выскользнуть из-под ремня.

## Места для установки детских кресел безопасности

Конструкция автомобиля рассчитана на установку детских удерживающих систем на задних сиденьях.

При использовании детской удерживающей системы прочтите прилагаемую к ней инструкцию и строго соблюдайте инструкции по установке.

Детская удерживающая система должна быть закреплена с учетом положения ремня безопасности сиденья.

Закрепляйте ребенка в удерживающей системе в соответствии с инструкциями производителя.

Если вы не понимаете, как крепить анкерные крепления для детской удерживающей системы, обратитесь в уполномоченный центр по установке удерживающих систем или в сервис-центр Chevrolet.

### Допустимые варианты крепления детских сидений

Классификация по массе тела и возрасту <sup>1)</sup>	На переднем пассажирском сиденье	На крайних сиденьях второго ряда	На центральном сиденье второго ряда
Группа 0: до 10 кг или примерно до 10 месяцев	B <sup>1</sup> , +	U, +	U
Группа 0+: до 13 кг или примерно до 2 лет	B <sup>2</sup> , +	U, +, ++	U
Группа I: от 9 до 18 кг или примерно от 8 месяцев до 4 лет	B <sup>2</sup> , +	U, +, ++	U
Группа II: от 15 до 25 кг или примерно от 3 до 7 лет	X	U	U
Группа III: от 22 до 36 кг или примерно от 6 до 12 лет	X	U	U

<sup>1)</sup> Мы рекомендуем использовать каждую систему до тех пор, пока ребенок не достигнет верхнего, разрешенного для этой системы, предела массы.

- B<sup>1</sup> = Если система безопасности детей крепится ремнем безопасности с трехточечным креплением, то с помощью регулятора высоты установите наибольшую высоту сиденья. Сдвиньте переднее пассажирское сиденье до упора назад и установите точку крепления ремня безопасности переднего пассажира в самое нижнее положение.
- B<sup>2</sup> = Если система безопасности детей крепится ремнем безопасности с трехточечным креплением, то с помощью регулятора высоты установите наибольшую высоту сиденья. Сдвиньте переднее пассажирское сиденье до упора назад так, чтобы ремень безопасности автомобиля проходил от точки крепления вперед.
- U = Универсально для использования с трехточечным ремнем безопасности.
- UF = Может использоваться для установки систем безопасности детей, ориентированных по движению и оснащенных ремнем безопасности с тремя точками крепления.
- + = Сиденье автомобиля может иметь крепления ISOFIX. При использовании креплений ISOFIX в автомобиле можно устанавливать только системы детской безопасности ISOFIX.
- ++ = Сиденье автомобиля может иметь крепления ISOFIX. Если установлены крепления ISOFIX, разрешается использовать любую универсальную систему безопасности детей ISOFIX.
- X = Для этой весовой категории использование систем безопасности детей не разрешается.

### Допустимые варианты крепления детских сидений ISOFIX

Весовая категория	Размер	Крепление	На крайних сиденьях второго ряда		
			На переднем пассажирском сиденье	На крайних сиденьях второго ряда	На центральном сиденье второго ряда
Группа 0: до 10 кг	E	ISO/R1	X	IL <sup>1</sup>	X
	E	ISO/R1	X	IL <sup>1</sup>	X
Группа 0+: до 13 кг	D	ISO/R2	X	IL <sup>1</sup>	X
	C	ISO/R3	X	IL <sup>1</sup>	X

Весовая категория	Размер	Крепление	На крайних сиденьях второго ряда		
			На переднем пассажирском сиденье	На крайних сиденьях второго ряда	На центральном сиденье второго ряда
Группа I: от 9 до 18 кг	D	ISO/R2	X	IL <sup>1</sup>	X
	C	ISO/R3	X	IL <sup>1</sup>	X
	B	ISO/F2	X	IL, IUF	X
	B1	ISO/F2X	X	IL, IUF	X
	A	ISO/F3	X	IL, IUF	X

IL = Допускается при использовании системы крепления ISOFIX, разработанной специально для данного автомобиля, ограниченной применимости или полууниверсального типа. Система крепления ISOFIX должна быть одобрена для данной модели автомобиля.

IUF = Допускается при использовании устанавливаемого лицом по ходу автомобиля систем безопасности детей с креплением ISOFIX универсального типа, одобренных для данной весовой категории.

X = Для этой весовой категории использование систем ISOFIX не допускается.

<sup>1</sup> = Отведите переднее сиденье вперед до упора или до тех пор, пока детское сиденье не перестанет соприкасаться со спинкой переднего сиденья.



---

**Группа размера системы ISOFIX и тип детского кресла**

- A - ISO/F3 = Устанавливаемое по ходу движения автомобиля детское кресло в верхнем сегменте весовой категории от 9 до 18 кг.
- B - ISO/F2 = Устанавливаемое по ходу движения автомобиля детское кресло в нижнем сегменте весовой категории от 9 до 18 кг.
- B1 - ISO/F2X = Устанавливаемое по ходу движения автомобиля детское кресло в нижнем сегменте весовой категории от 9 до 18 кг.
- C - ISO/R3 = Устанавливаемое против хода автомобиля детское кресло в верхнем сегменте весовой категории до 13кг.
- D - ISO/R2 = Устанавливаемое против направления движения автомобиля детское кресло в нижнем сегменте весовой категории до 13 кг.
- E - ISO/R1 = Устанавливаемое против направления движения автомобиля кресло для маленьких детей в весовой категории до 13 кг.

## Системы безопасности детей Isofix

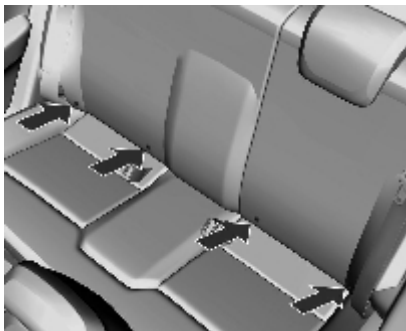

В прошлом детское кресло крепилось к сиденью ремнем безопасности. В связи с этим зачастую установка или крепление кресла было неправильным и не обеспечивало надлежащей безопасности ребенка.

Современные версии наших автомобилей оснащаются нижними креплениями ISOFIX на двух крайних задних сиденьях, что позво-

ляет крепить на задних сиденьях детские удерживающие системы.

Для установки детского кресла с нижним креплением ISOFIX следуйте инструкциям, приложенным к детскому креслу.

Обязательно прочтите и строго соблюдайте приведенные в настоящем руководстве инструкции, а также инструкции производителя детского кресла. От этого зависит безопасность вашего ребенка!

При возникновении вопросов или сомнений в правильности установки детской удерживающей системы обратитесь к изготовителю системы. Если все еще имеются проблемы с установкой детского кресла в автомобиль, рекомендуем обратиться в сервис-центр Chevrolet.

Установка ISOFIX детского кресла:

1. Выберите боковое место на заднем сиденье для установки детского кресла.

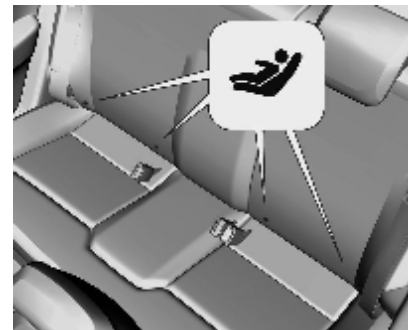

2. Найдите местоположение двух нижних креплений. Местоположение нижних узлов крепления детского кресла обозначено круглыми метками в нижней части спинки заднего сиденья.
3. Следите за тем, чтобы вокруг нижних креплений, а также замков ремней безопасности и самих ремней не находилось посторонних предметов. Посторонние предметы препятствуют надлежащему креплению детского кресла в узлах крепления.

4. Установите детское кресло на сиденье над двумя нижними узлами крепления и закрепите его, соблюдая инструкции производителя данного детского кресла.
5. Отрегулируйте и затяните крепления детского кресла согласно инструкции производителя данного кресла.

### Внимание

Незакрепленное детское кресло может сдвинуться вперед.

Удалите из автомобиля неиспользуемое детское кресло или закрепите его ремнем безопасности.

### Примечание

Ремень безопасности или детское кресло могут сильно нагреться в закрытом автомобиле, поэтому проверьте обшивку кресла и замки, прежде чем сажать туда ребенка.

### ⚠ Предупреждение

Используйте крепления ISOFIX только по назначению.

Нижние крепления ISOFIX предназначены только для крепления детских кресел, оборудованных нижними креплениями.

Запрещается использование нижних креплений ISOFIX для крепления ремней безопасности для взрослых, жгутов проводки и других частей и оборудования автомобиля.

При использовании нижних креплений ISOFIX для крепления ремней безопасности для взрослых, жгутов проводки и других частей и оборудования автомобиля не обеспечивается надлежащая защита при столкновении, что может привести к травмам или даже гибели.

### ⚠ Предупреждение

При размещении детского кресла на переднем сидении возможно причинение серьезной или смертельной травмы.

Никогда не устанавливайте детское кресло спинкой назад на переднем сидении, оборудованном подушкой безопасности для пассажира.

При срабатывании подушки безопасности возможно причинение серьезной травмы ребенку в детском кресле, установленном на переднем сидении спинкой назад.

Устанавливайте детское кресло спинкой назад на заднем сидении.

Детское кресло спинкой вперед устанавливайте по возможности на заднем сидении.

При креплении на переднем пассажирском сидении отодвиньте сидение как можно дальше назад.

**Внимание**

Полноразмерные детские кресла, устанавливаемые спинкой вперед, могут оказаться непригодными для установки. За сведениями о подходящих детских креслах обращайтесь к продавцам.

## Места для хранения

Вещевые ящики .....	61
Багажное отделение .....	63
Сведения о разрешенных на- грузках .....	64

### Вещевые ящики

#### Ящик для хранения на щитке приборов



На приборной панели имеются отсеки для хранения. Эти отсеки можно использовать для хранения мелких предметов.



В нижнем отсеке для хранения находятся разъем USB и разъем AUX.

Информационно-развлекательная система ↻ 112.

### Отсек для хранения в центральной консоли

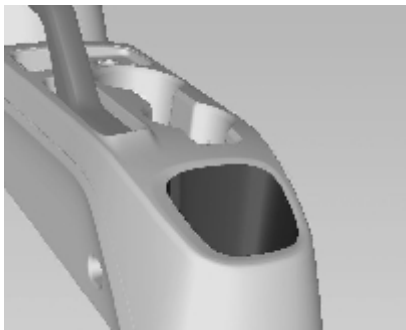

В центральной консоли между передними сиденьями предусмотрен отсек для хранения более крупных предметов.

### Перчаточный ящик

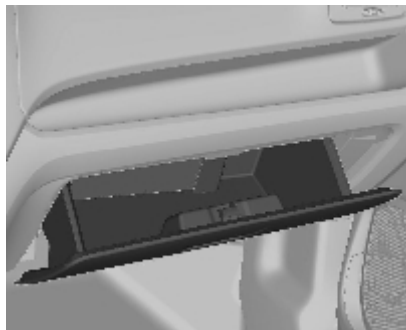

Чтобы открыть, потяните за ручку. Внутри хранится руководство пользователя.

#### Предупреждение

Для снижения риска травматизма в результате аварии или внезапной остановки во время движения всегда держите дверцу перчаточного отсека закрытой.

### Подстаканники

#### Предупреждение

Не ставьте в подстаканники открытые чашки с горячей жидкостью во время движения автомобиля. Если напиток прольется, он может обжечь вас и вы потеряете управление автомобилем.

Чтобы снизить вероятность травмирования при резком торможении или столкновении, не следует оставлять незакрепленные бутылки, стаканы, банки и пр. в подстаканнике, когда автомобиль движется.

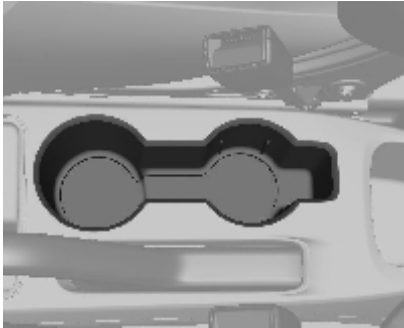

Держатели стаканов расположены на центральной консоли.

## Багажное отделение

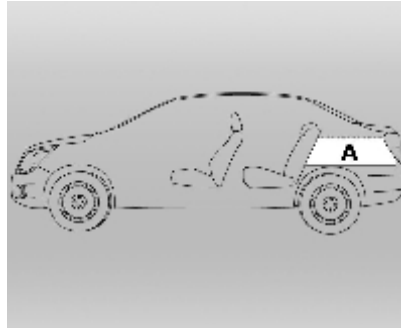

### Грузовместимость, литров

A. Багажник (закрытый багаж) 563

### Складывание спинок сидений заднего ряда

Спинка заднего сиденья состоит из двух секций. Каждая из этих секций может быть сложена независимо от другой.

Опустите подголовники, нажимая на кнопки фиксаторов.

### Предупреждение

Складывание заднего сиденья с застегнутыми ремнями безопасности может привести к повреждению сиденья и ремней безопасности. Перед складыванием заднего сиденья обязательно отстегните ремни безопасности и верните их в обычное исходное положение.

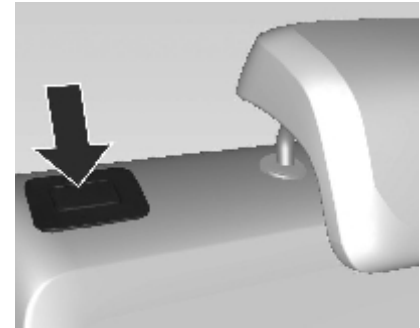

Нажмите на кнопку фиксатора с одной или с двух сторон и сложите спинки сидений вниз на подушку.

### Складывание ремней безопасности заднего сиденья

Перед подъемом спинок сидений уберите ремни безопасности со спинок крайних сидений, заправив их в направляющие.

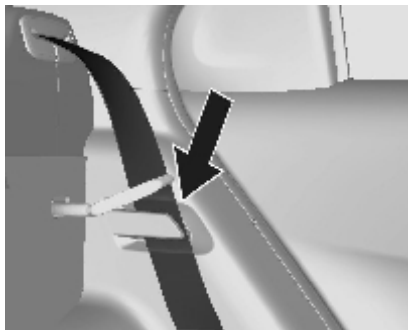

Установите спинки сидений в вертикальное положение и извлеките ремни безопасности из направляющих.

Установите спинки сидений в нужное положение, для чего нажмите на верхнюю часть спинки до характерного щелчка.

Еще раз потяните спинки сидений вперед, чтобы убедиться в их надежной фиксации.

Вставьте ремни безопасности в соответствующие пазы, если они не намотались автоматически.

#### Предупреждение

Не разрешайте пассажирам сидеть на сложенной спинке сидений во время движения автомобиля. Это неудобно и опасно, так как не позволяет использовать ремни безопасности.

В случае аварии или внезапной остановки это может привести к серьезным травмам или смерти.

Перевозимые на сложенной спинке сидения предметы должны располагаться ниже верха передних сидений. Иначе возможно сползание груза вперед и причинение травм или повреждений при резком торможении.

### Сведения о разрешенных нагрузках

Тяжелые предметы в багажном отделении должны быть размещены как можно ближе к спинкам сидений. Убедитесь, что спинки надежно зафиксированы. Если предметы можно укладывать один на другой, снизу нужно размещать самые тяжелые вещи.

Закрепляйте все предметы в багажном отделении так, чтобы они не скользили.

При перевозке груза в багажном отделении спинки заднего ряда сидений не должны быть наклонены вперед.

Багаж не должен выступать за верхнюю кромку спинок сидений.

Не кладите на панель приборов посторонние предметы.

Груз не должен мешать управлению педалями, стояночным тормозом и рычагом переключения



передач, а также ограничивать свободу движений водителя. Не оставляйте в салоне автомобиля незакрепленные предметы.

Движение с открытым багажным отделением запрещено.

Полезная нагрузка определяется как разность между разрешенной максимальной массой транспортного средства и собственной массой автомобиля.

Для расчета собственной массы вашего автомобиля заполните таблицу весов.

Масса автомобиля ⇨ 230.

Собственная масса автомобиля включает все жидкости (бак заполнен на 90 %), но не включает массу водителя, пассажиров и багажа.

Дополнительное оборудование и принадлежности увеличивают снаряженную массу автомобиля.

## Приборы и средства управления

Органы управления .....	66
Сигнализаторы, измерительные приборы и индикаторы .....	70
Информационные дисплеи .....	81
Информационные сообщения . .	84
Бортовой компьютер .....	85
Сохранение индивидуальных настроек .....	87

## Органы управления Регулировка положения рулевого колеса

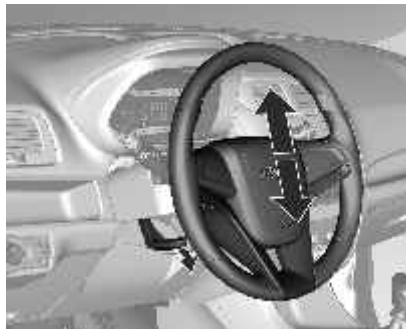

Разблокировать рычаг, отрегулировать рулевое колесо, затем заблокировать рычаг и убедиться, что он полностью зафиксирован.

Регулируйте рулевое колесо только на неподвижном автомобиле.

## Звуковой сигнал





Нажмите на точку  в центре рулевого колеса.

## Очиститель/омыватель ветрового стекла

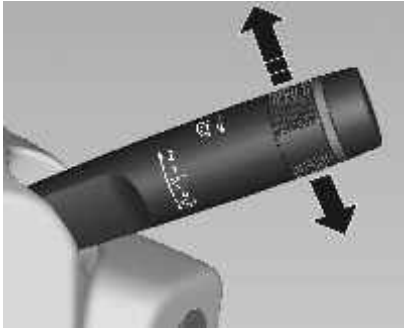
### Очиститель ветрового стекла



- 2 = Быстро
- 1 = Медленно
-  = С интервалом
-  = Выкл.

Для однократного включения неработающего стеклоочистителя потяните за рычаг вниз.

Не включать, если ветровое стекло обледенело.

Выключать на мойках.

### Омыватель лобового стекла



Потяните за рычаг. Стеклоомывающая жидкость разбрызгивается на ветровое стекло, и стеклоочистители делают несколько взмахов.

#### Внимание

Отсутствие у водителя нормальной видимости может привести к столкновению с причинением вреда здоровью, автомобилю или другому имуществу.

Не включайте стеклоочиститель, если стекло сухое или работа щеток на ветровом стекле затруднена, например, из-за налипания грязи, снега или льда. Включение стеклоочистителей лобового стекла, на котором находятся посторонние предметы, может привести к повреждению щеток, электродвигателя стеклоочистителя и стекла.

В холодную погоду перед включением стеклоочистителя убедитесь, что щетки не примерзли к стеклу. При включении стеклоочистителя с примерзшей к стеклу щеткой возможно повреждение электродвигателя очистителя.

Не допускайте непрерывной работы омывателя ветрового стекла более нескольких секунд, а также работы при пустом бачке омывателя. Это может привести к перегреву двигателя омывателя.

## Наружная температура

Понижение температуры немедленно отображается в информационно-развлекательной системе автомобилей с дисплеем Model A или в информационном центре водителя в автомобилях с дисплеем Model B; повышение температуры отображается с временной задержкой.

### Предупреждение

Дорога может быть покрыта льдом, даже если дисплей показывает несколько градусов выше 0 °С.

## Часы

Дата и время выводятся на дисплей информационно-развлекательной системы.

Пользователь может менять настройки даты и времени.

Информационно-развлекательная система ⇨ 103.

Если автомобиль не оснащен информационно-развлекательной системой, дата и время отображаются в информационном центре водителя.

Информационный центр водителя ⇨ 81.

### Model A



Чтобы установить время для дисплея Model A, нажмите кнопку **MENU** на рычажке сигнала поворота и поворотом ручки установите нужное время.

Установка часов/минут: Нажмите на ручку **SET/CLR** в течение более чем 2 секунд.

Увеличение часов/минут: Нажмите на ручку **SET/CLR** в течение менее чем 2 секунд.

### Model B



Чтобы установить время для дисплея Model B, нажмите коротко (менее 2 секунд) на кнопку в комбинации приборов, как показано ниже на иллюстрации.

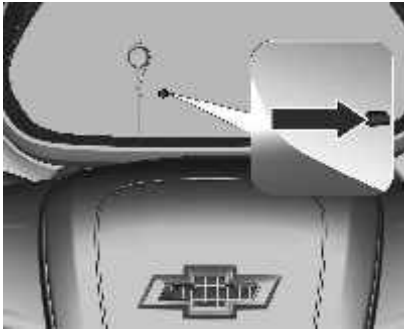

**Установка часов/минут:** Нажимайте на кнопку в комбинации приборов в течение более 2 секунд, чтобы значение начало мигать; нажмите еще раз в течение более длительного времени, чтобы выбрать следующее меню.

**Увеличение часов/минут:** Нажимайте на кнопку в комбинации приборов короткими нажатиями (менее 2 секунд) после того как требуемое поле начнет мигать, чтобы увеличить значение. Повторяйте, пока не достигнете нужного числа.

## Штепсельные розетки

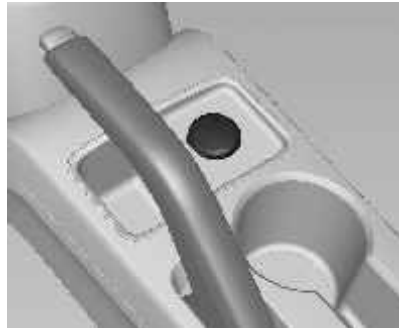

На центральной консоли расположена розетка питания 12 вольт.

Максимальная потребляемая мощность не должна превышать 120 Ватт.

При выключенном зажигании розетка электропитания обесточена. Питание розетки также отключается при падении заряда аккумулятора ниже определенного уровня.

### Внимание

Не подключайте устройства, являющиеся источниками тока, например, зарядные устройства и аккумуляторы.

Не повредите розетки неподходящими вилками.

## Сигнализаторы, измерительные приборы и индикаторы

### Спидометр



Показывает скорость автомобиля.

### Одометр

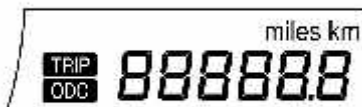

Одометр показывает пройденное расстояние.

Поворотом ручки рычажка сигнала поворота можно переключать показания между полным пробегом и пробегом за последнюю поездку.

На автомобилях базового уровня переключение между полным пробегом и пробегом за последнюю поездку осуществляется нажатием кнопки на комбинации приборов.

### Счетчик текущего пробега

В автомобиле имеется независимый одометр дальности поездки, который показывает пробег с момента последнего сброса.

Чтобы обнулить показания этого одометра, выберите его поворотом ручки на рычажке сигнала поворота. Затем нажмите кнопку сброса на комбинации приборов на несколько секунд при включенном зажигании.

### Тахометр

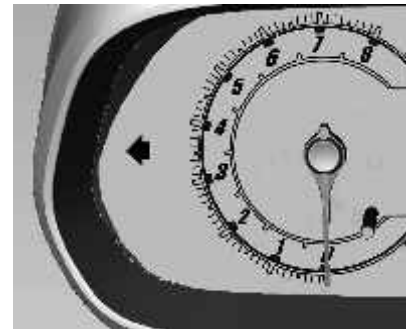

Показывает число оборотов двигателя в минуту.

Двигайтесь в низком диапазоне частоты вращения двигателя для каждой передачи, насколько это возможно.

**Внимание**

Если указатель переходит в красную зону предупреждения, это означает, что превышена максимальная разрешенная частота вращения двигателя. Опасность повреждения двигателя.

**Указатель уровня топлива**



**F** или **1** = Полный

**E** или **0** = Пустой

Показывает уровень топлива в баке.

Никогда не работайте до окончания горючего в баке.

Из-за топлива, остающегося в баке, объем дозаправки может быть меньше указанной емкости бака.



Индикатор низкого уровня топлива  загорается желтым, когда стрелка указателя уровня топлива опускается до первого снизу деления. Если в информационном центре водителя появляется предупреждение **FILL FUEL**, необходимо немедленно заправить автомобиль.

Информационный центр водителя  81.

 **Опасность**

Перед заправкой остановите автомобиль и заглушите двигатель.

## Индикаторы

Описанные ниже индикаторы на некоторых версиях автомобиля могут отсутствовать. Описание распространяется на все версии исполнения приборов. При включении зажигания на короткое время загорится большинство индикаторов, что можно рассматривать как проверку их работоспособности.

Цвета индикаторов обозначают:

- Красный = опасность, важное напоминание
- Желтый = неисправность, информация, сбой
- Зеленый = подтверждение включения
- Синий = подтверждение включения



Индикаторы на комбинации приборов (model A)

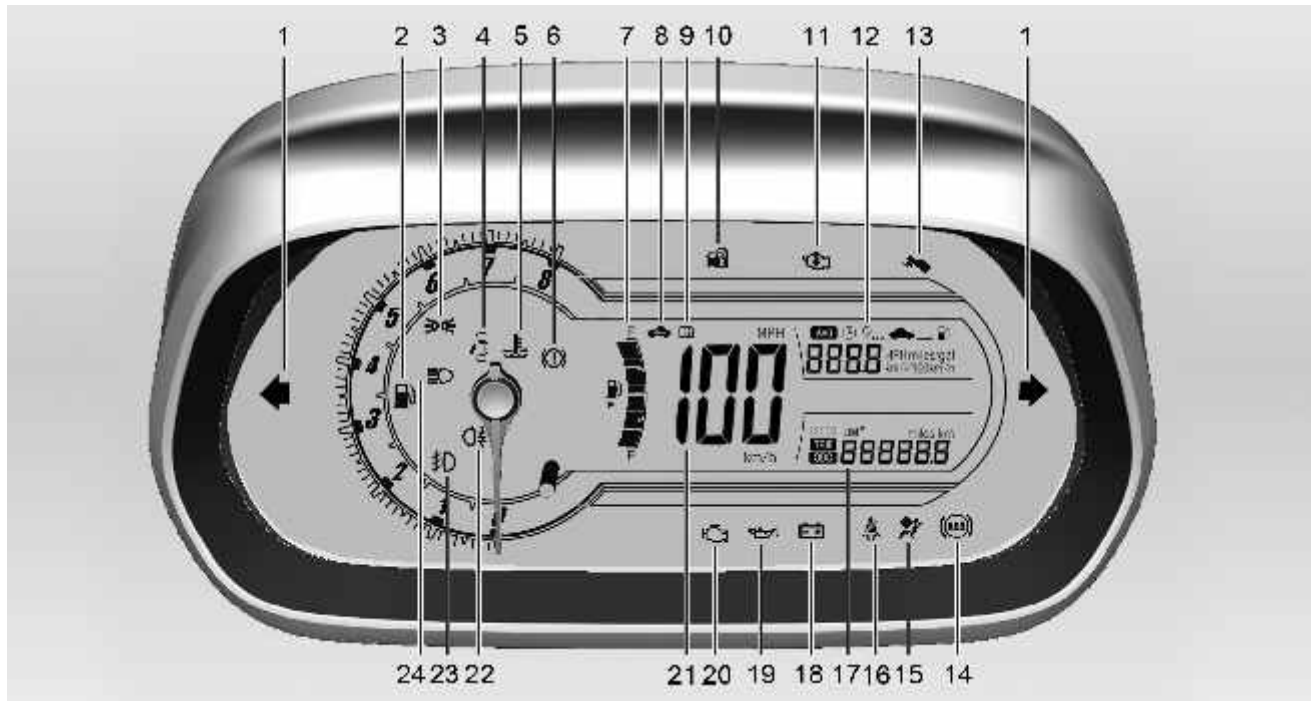

1	Указатель поворота .....	76	13	Нажмите педаль тормоза ...	80
2	Минимальный уровень топлива .....	79	14	Антиблокировочная тормозная система .....	78
3	Наружное освещение .....	80	15	Подушка безопасности и натяжитель ремня безопасности .....	76
4	Открытая дверь .....	80	16	Недоступно для России	
5	Температура охлаждающей жидкости двигателя .....	78	17	Бортовой компьютер .....	85
6	Тормозная система и сцепление .....	78	18	Система зарядки .....	77
7	Указатель количества топлива .....	71	19	Давление моторного масла .....	79
8	Индикатор приближения очередного технического обслуживания .....	78	20	Индикатор неисправности .....	77
9	Обратитесь к Руководству по эксплуатации. ....	3	21	Спидометр .....	70
10	Иммобилайзер .....	79	22	Задний противотуманный фонарь .....	80
11	Пониженная мощность двигателя .....	80	23	Передний противотуманный фонарь .....	80
12	Графический информационный дисплей .....	83	24	Дальний свет .....	80

Индикаторы на комбинации приборов (model B)

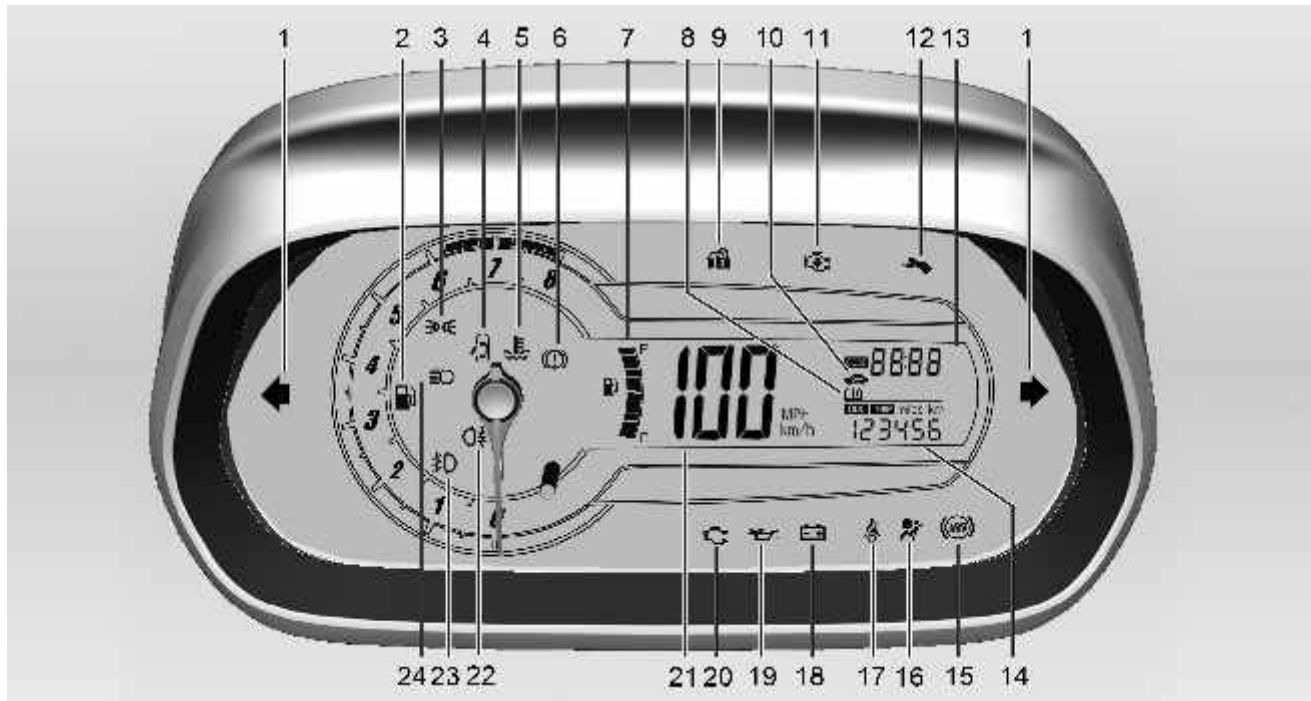

1	Указатель поворота .....	76	13	Графический информационный дисплей .....	83
2	Минимальный уровень топлива .....	79	14	Бортовой компьютер .....	85
3	Наружное освещение .....	80	15	Антиблокировочная тормозная система .....	78
4	Открытая дверь .....	80	16	Подушка безопасности и натяжитель ремня безопасности .....	76
5	Температура охлаждающей жидкости двигателя .....	78	17	Недоступно для России	
6	Тормозная система и сцепление .....	78	18	Система зарядки .....	77
7	Указатель количества топлива .....	71	19	Давление моторного масла .....	79
8	Обратитесь к Руководству по эксплуатации. ....	3	20	Индикатор неисправности .....	77
9	Иммобилайзер .....	79	21	Спидометр .....	70
10	Индикатор приближения очередного технического обслуживания .....	78	22	Задний противотуманный фонарь .....	80
11	Пониженная мощность двигателя .....	80	23	Передний противотуманный фонарь .....	80
12	Нажмите педаль тормоза ...	80	24	Дальний свет .....	80

## Указатель поворота

↔↔ мигает зеленым светом.

Индикатор мигает, если указатель поворота или аварийная световая сигнализация активированы.

Частое мигание этого контрольного индикатора означает неисправность фонаря сигнала поворота или соответствующего предохранителя.

Замена ламп ↔189.

Предохранители ↔195.

Указатели поворота ↔91.

## Надувные подушки безопасности и натяжители ремней безопасности

Загорается красным светом .

Индикатор загорается на несколько секунд при включении зажигания. Если индикатор не загорается, не гаснет через несколько секунд или загорается во время движения, имеется неисправность

в системе подушек безопасности. Обратитесь за помощью в сервис-центр Chevrolet. Системы могут не сработать при ДТП.

На срабатывание преднатяжителей ремней безопасности или надувных подушек безопасности указывает горящий индикатор .

### Предупреждение

Немедленно обратитесь в сервис-центр Chevrolet для устранения неисправности.

Преднатяжители ремней безопасности  40.

Система подушек безопасности  43.

## Отключение надувной подушки безопасности

 горит желтым светом.

Воздушная подушка безопасности переднего пассажира включена.

 горит желтым светом.

Воздушная подушка безопасности переднего пассажира выключена  48.

### Опасность

Существует смертельная опасность для ребенка в детском кресле безопасности при одновременном срабатывании надувной подушки безопасности переднего пассажира.

Существует смертельная опасность для взрослого пассажира, если надувная подушка безопасности переднего пассажира не работает.

## Система зарядки

Загорается красным светом .

Он включается после включения зажигания и выключается вскоре после запуска двигателя.

Если он загорается во время работы двигателя, остановите автомобиль и выключите двигатель. Аккумуляторная батарея не заря-

жается. Охлаждение двигателя может быть прервано. Обратитесь за помощью в сервис-центр Chevrolet.

## Сигнализатор неисправности

 горит желтым светом.

Этот индикатор неисправности загорается, когда система управления автомобилем обнаруживает сбой системы ограничения уровня выбросов или важных электронных датчиков.

Если этот индикатор неисправности мигает, возможно повреждение каталитического нейтрализатора. Снижение оборотов двигателя дает возможность снизить вероятность повреждения каталитического нейтрализатора и прекратить мигание индикатора неисправности.

Этот индикатор неисправности загорается, когда система управления автомобилем обнаруживает

сбой системы ограничения уровня выбросов или важных электронных датчиков.

## Индикатор приближения очередного технического обслуживания

 горит желтым светом.

Она загорается вместе с контрольным индикатором **a** и появлением кода сообщения о сниженной мощности двигателя, когда автомобиль требует обслуживания.

Немедленно обратитесь в сервис-центр Chevrolet для проверки автомобиля.

Информационные сообщения  
⇨ 84.

## Тормозная система и сцепление

Загорается красным светом .

Горит при затянутом стояночном тормозе, если уровень жидкости в тормозной системе или сцеплении

слишком низкий, либо если имеет место неисправность тормозной системы.

Тормозная система ⇨ 186.

### Предупреждение

Если загорается сигнальная лампа тормозной системы, следует проверить уровень тормозной жидкости и незамедлительно обратиться в сервис-центр Chevrolet.

Если уровень тормозной жидкости в бачке пониженный, движение на автомобиле запрещается.

Светящийся сигнализатор указывает на возможную неисправность тормозной системы. Езда с неисправной тормозной системой может привести к травмированию людей или к повреждению автомобиля и другого имущества.

Горит после включения зажигания при включенном стояночном тормозе.

Стояночный тормоз ⇨ 169.

## Антиблокировочная тормозная система (ABS)

 горит желтым светом.

Загорается на нескольких секунд после включения зажигания. Система готова к работе, когда индикатор гаснет.

Если индикатор не гаснет после нескольких секунд или если он горит во время движения, то в ABS имеется неисправность. Тормозная система продолжает работать, но без регулировки ABS.

Антиблокировочная тормозная система ⇨ 168.

## Температура охлаждающей жидкости двигателя

Загорается красным светом .

Этот сигнализатор предупреждает о перегреве охлаждающей жидкости двигателя.

Если автомобиль двигался в нормальных дорожных условиях, необходимо съехать с проезжей части, остановиться и дать двигателю поработать несколько минут на холостом ходу.

Если индикатор не гаснет, выключите двигатель и обратитесь в сервис-центр Chevrolet.

## Давление моторного масла

Загорается красным светом .

Включается после включения зажигания и выключается вскоре после запуска двигателя. Если индикатор продолжает гореть, обратитесь в сервисный центр Chevrolet.

Этот контрольный индикатор может мигать, когда двигатель прогревается на холостых оборотах, но он должен гаснуть, когда обороты двигателя возрастают. Если

индикатор горит во время движения автомобиля, как можно скорее остановите автомобиль и выключите двигатель. Возможно, нарушена работа системы смазки; это может привести к повреждению двигателя и блокировке колес. В этом случае выжмите сцепление, установите рычаг переключения передач в нейтральное положение и выключите зажигание. При выключенном двигателе для торможения и поворота рулевого колеса требуются повышенные усилия. Обратитесь в сервисный центр Chevrolet.



### Предупреждение

Если при движении автомобиля произошла блокировка колес, нажмите на педаль сцепления, установите рычаг переключения передач в нейтральное положение (для механической КПП) или в положение **N** (при автоматической КПП) и выключите зажигание. Для торможения

и поворота рулевого колеса потребуются большие усилия. Обратитесь в сервисный центр Chevrolet.

## Низкий уровень топлива

 горит желтым светом.

Загорается, когда уровень топлива в баке слишком низкий.

Он горит после включения зажигания несколько секунд.

### Внимание

Не допускайте полного израсходования топлива.

Это может привести к повреждению каталитического нейтрализатора.

Каталитический нейтрализатор  
⌀161.

## Иммобилайзер

 горит желтым светом.

Если индикатор продолжает гореть или мигать при включенном зажигании, в системе имеется неисправность. Двигатель невозможно запустить.

Устраните причину неисправности в сервис-центре Chevrolet.

## Пониженная мощность двигателя

 горит желтым светом.

### Внимание

Если срочно требуется обслуживание автомобиля, система включает индикатор неисправности.

На автомобиле можно продолжать движение с пониженной скоростью.

Немедленно обратитесь в сервис-центр Chevrolet для проверки автомобиля.

## Нажмите педаль тормоза

Мигает желтый индикатор .

На автомобилях с автоматической коробкой передач двигатель можно запустить, только если нажата педаль тормоза и рычаг селектора передач установлен в положение P или N  163.

## Наружные световые приборы

 горит зеленым светом.

Горит, когда включены наружные световые приборы.

Наружные световые приборы  89.

## Дальний свет

 горит синим светом.

Горит при включенном дальнем свете фар и при мигании фарами.

Дальний свет  89.

## Противотуманные фары

 горит зеленым светом.

Горит, когда передние противотуманные фары включены.

Передние противотуманные фары  92.

## Задний противотуманный фонарь

 горит желтым светом.

Он загорается при включении задних противотуманных фар.

Задний противотуманный фонарь  92.

## Открыта дверь

Загорается красным светом .

Индикатор включен при открытой двери или двери багажника.

Он включается после включения зажигания и выключается вскоре после запуска двигателя.



## Информационные дисплеи

### Информационный центр водителя

Информационный центр водителя находится в комбинации приборов.

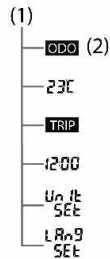

На приведенном выше рисунке показана последовательность функций бортового компьютера для дисплея Model B.

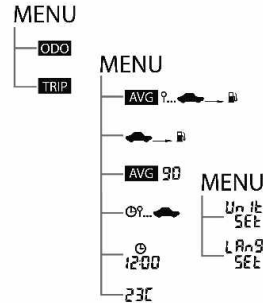

На приведенном выше рисунке показана последовательность функций бортового компьютера для дисплея Model A.

### Model A

Слово **MENU** на иллюстрации означает, что нажатие на кнопку **MENU** приводит к переключению с одной последовательности на другую. Кроме того, поворачивая ручку регулятора, можно перемещаться вниз по схеме на рисунке. Для настройки или сброса параметра нажмите кнопку **SET/CLR**.



Вы можете выбрать одно из следующих меню:

- Одометр.
- Бортовой компьютер.

Настройка единиц измерения.



Для выбора меню нажмите кнопку **MENU** на рычажке указателя поворота.

При последовательных нажатиях на кнопку **MENU** режимы переключаются в следующем порядке:

Одометр Бортовой компьютер  
Настройка единиц измерения

Сохранение индивидуальных настроек автомобиля ⇨ 87.

Одометр ⇨ 70.

Бортовой компьютер ⇨ 85.

**Model B**

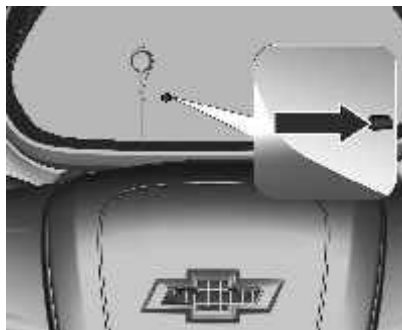

При коротком (менее 2 секунд) нажатии на кнопку в комбинации приборов режимы переключаются в следующем порядке:

Одометр Настройка температуры Пробег за поездку Настройка часов измерения.

Нажатие на кнопку в комбинации приборов дольше 2 секунд переводит в режим настройки или сброса соответствующих параметров.

Сохранение индивидуальных настроек автомобиля ⇨ 87.

Одометр ⇨ 70.

Бортовой компьютер ⇨ 85.

Часы ⇨ 68.

**Настройка единиц измерения**

**Model A**

Единицы измерения скорости и температуры можно менять.

Для выбора нужного меню нажмите кнопку меню на рычажке указателя поворота.

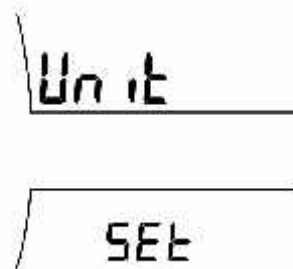

Выбрав пункт настройки единиц измерения, нажмите кнопку **SET/CLR** на несколько секунд.

Поворотом ручки на рычажке сигнала поворота выберите нужную настройку.

1. Великобритания (миль/час, °C).
2. США (миль/час, °F).
3. Европа и Южная Америка (км/ч, °C).

При изменении единицы измерения выбранная единица отображается на экране.

Нажмите и несколько секунд удерживайте клавишу **SET/CLR** для подтверждения.

### Model B

Нажимайте коротко (менее 2 секунд) на кнопку в комбинации приборов, чтобы перейти к настройке единиц измерения.



Нажмите кнопку в течение более чем 2 секунд, чтобы перейти к настройке единицы измерения.

Нажимайте коротко (в течение менее чем 2 секунд), чтобы выбрать нужную единицу.

1. Великобритания (миль/час, °C).
2. США (миль/час, °F).
3. Европа и Южная Америка (км/ч, °C).

### Графический информационный дисплей

Отображаются дата, время, наружная температура и информация информационно-развлекательной системы.

Когда включена информационно-развлекательная система, выводится меню индивидуальных настроек автомобиля.

Сохранение индивидуальных настроек автомобиля ⇨ 87.

## Информационные сообщения

 высвечивается код сообщения.

Сообщения выдаются в информационном центре водителя либо посредством предупреждающих звуковых сигналов.

В зависимости от комплектации и индивидуальных настроек автомобиля некоторые из описанных функций могут отсутствовать.



### Внимание

Если продолжать движение, когда в информационном центре водителя отображается сообщение о неисправности, возможно серьезное повреждение автомобиля или двигателя. Немедленно обратитесь в сервисный центр Chevrolet.

Информационные сообщения выводятся в виде цифровых кодов.

### № Информационное сообщение

- 16 Выполните обслуживание стоп-сигналов.
- 18 Неисправность ближнего света левой фары.
- 19 Неисправность заднего противотуманного фонаря.
- 20 Неисправность ближнего света правой фары.
- 21 Неисправность левого переднего габаритного огня
- 22 Неисправность правого переднего габаритного огня

### № Информационное сообщение

- 23 Неисправность фонаря заднего хода.
- 24 Неисправность освещения номерного знака.
- 25 Неисправность левого переднего указателя поворота
- 27 Неисправность правого переднего указателя поворота
- 84 Мощность двигателя снижена.
- 128 Крышка капота открыта.

## Предупреждающие звуковые сигналы

### При запуске двигателя или во время движения

Если на дисплее "информационного центра водителя" отображается код предупреждения.

### Если автомобиль запаркован и/ или открыта дверь

Предупреждающий звуковой сигнал прекращается через несколько секунд после вставки ключа в замок зажигания.

При включенных наружных осветительных приборах.

## Бортовой компьютер



Бортовой компьютер располагается в информационном центре водителя.

Он предоставляет водителю информацию о средней скорости, запасе хода по топливу, среднем расходе топлива, времени поездки и т.д.



Для управления бортовым компьютером нажмите кнопку **MENU** на рычажке указателя поворота.

Выберите верхний дисплей, нажимая кнопку **MENU**, пока она не мигнет дважды.

При каждом повороте ручки на рычажке сигнала поворота по часовой стрелке режимы переключаются в следующем порядке:

Средний расход топлива    Запас хода по топливу  
 Средняя скорость        Время поездки.

В некоторых режимах можно сбросить показания, нажав кнопку **SET/CLR** в течение нескольких секунд.

### Средний расход топлива



В этом режиме на дисплее отображается средний расход топлива.

Средний расход топлива рассчитывается накопленным итогом за время работы двигателя, даже если автомобиль не находился в движении с момента последнего сброса этого значения.

Для сброса показаний среднего расхода несколько секунд удерживайте нажатой клавишу **SET/CLR**.

### Запас хода по топливу



В этом режиме отображается примерное расстояние, которое автомобиль может проехать до полного опустошения топливного бака.

Диапазон расстояний составляет примерно 30–999 км.

При дозаправке топливом с отключенной аккумуляторной батареей или стоящим на уклоне автомобилем возможно искажение показаний бортового компьютера.

Когда запас хода на оставшемся топливе становится меньше 30 км, в информационном центре водителя появляется сообщение **FILL FUEL**. Заправьтесь горючим немедленно.

Реальное расстояние может отличаться от расчетного в зависимости от стиля езды.

Информационный центр водителя ⇨ 81.

#### Примечание

Бортовой компьютер является вспомогательным устройством, поэтому расчетный и фактический запас хода по топливу могут отличаться в зависимости от обстоятельств.

Запас хода по топливу зависит от манеры вождения, дороги и скорости движения, поскольку рассчитывается по эффективности

использования топлива, которая меняется в зависимости от этих факторов.

### Средняя скорость



В этом режиме на дисплее отображается средняя скорость.

Значения средней скорости суммируются при работе двигателя, даже когда автомобиль стоит на месте.

Диапазон средней скорости не ограничен.

Для сброса показаний средней скорости несколько секунд удерживайте нажатой клавишу **SET/CLR**.

### Время движения



В этом режиме на дисплее отображается суммарное время движения.

Значения времени движения суммируются при работе двигателя, даже когда автомобиль стоит на месте.

Для обнуления времени движения удерживайте нажатой кнопку **SET/CLR** несколько секунд.

По достижении значения 99:59 время движения вновь переходит к 0:00.

### Сохранение индивидуальных настроек

Параметры автомобиля можно персонализировать путем изменения установок на информационном дисплее.

В зависимости от комплектации и индивидуальных настроек автомобиля некоторые из описанных функций могут отсутствовать.

Нажмите кнопку **CONFIG** при зажигании в положении **ON** и включенной информационно-развлекательной системе.

Появляются меню настройки.

Для переключения между меню настройки поверните ручку **MENU-TUNE** информационно-развлекательной системы.

Для подтверждения выбора нажмите на ручку **MENU-TUNE**.

Можно вывести следующие меню:

- Языковые настройки.

- Настройки времени и даты.

Настройки радио.

Настройки Bluetooth®.

Настройки автомобиля.

Для закрытия меню или возврата к предыдущей странице нажмите кнопку **BACK**.

### Настройки времени и даты

Информационно-развлекательная система ⇨ 103.

### Настройки радио

Информационно-развлекательная система ⇨ 107.

### Настройки Bluetooth®

Информационно-развлекательная система ⇨ 119.

### Настройки автомобиля

**Комфорт и удобство**

**Громкость звукового сигнала** Изменение громкости предупреждающего звукового сигнала.

### Освещение

Освещение нижней части дверного проёма: Включение/отключение освещения при выходе из автомобиля и изменение продолжительности освещения.

### Электроблокировка замков дверей Автоматическая разблокировка дверей

Изменение настроек отпирания дверей (все двери или дверь водителя) или отключение автоматического отпирания дверей после извлечения ключа зажигания из замка зажигания.

### Дистанционное запираение / отпирание / запуск

**Подтверждение дистанционной разблокировки:** Включение или отключение подтверждения разблокировки замков миганием фонарей.

**Дистанционная разблокировка дверей:** Изменение конфигурации отпирания: только замок водительской двери или замки всех дверей.

**Запираение дистанционно отпертых дверей:** Включение/отключение автоматического повторного запираения дверей в случае, если дверь после отпирания не была открыта.

### Возврат к заводским настройкам

Все настройки возвращаются в исходное состояние.



## Освещение

Наружное освещение .....	89
Освещение салона .....	93
Особенности системы освещения .....	94

## Наружное освещение

### Переключатель освещения

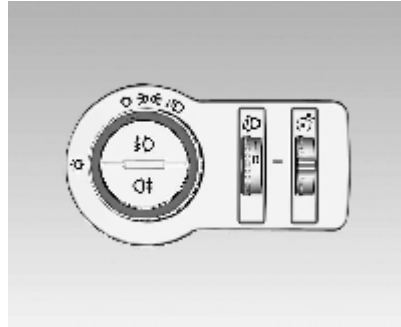

Поверните переключатель освещения:

- = Выкл.
- ☞☞ = Включаются габаритные огни, подсветка номерного знака и подсветка панели приборов
- ☞☞☞ = Фары

Нажать кнопку выключателя света

☞☞ = Передние противотуманные фары

☞☞☞ = Задние противотуманные фары

Когда включены световые приборы, загорается индикатор

Индикатор ☞☞☞☞.

### Дальний свет

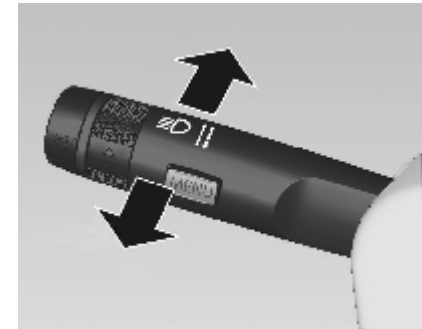

Дальний свет фар можно включить только при условии, что включен ближний свет.

Чтобы переключить ближний свет на дальний, нажмите на рычажок сигнала поворота.

Индикатор  $\equiv \text{D}$  в комбинации приборов приборной панели горит, если включено зажигание и дальний свет.

Чтобы переключить дальний свет на ближний, потяните на себя рычажок сигнала поворота.

Индикатор  $\equiv \text{D}$   $\rightarrow$  80.

#### Предупреждение

Всегда переключайте дальний свет на ближний, когда вы приближаетесь к встречным автомобилям или когда к вашему автомобилю приближаются другие. Дальний свет фар может временно ослепить других водителей, что может привести к аварии.

### Подача кратковременных сигналов дальним светом фар

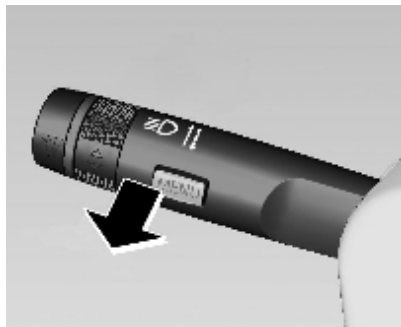

Чтобы функция мигания передними фарами была активна, фары должны быть включены.

Для активации подачи кратковременных сигналов дальним светом фар потяните рычаг.

При отпускании рычаг возвращается в нормальное положение. Дальний свет фар горит, пока рычаг удерживается в оттянутом на себя положении.

### Регулировка угла наклона фар

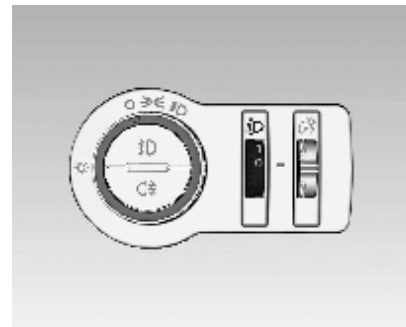

Чтобы подстроить наклон света фар в соответствии с загрузкой автомобиля во избежание ослепления встречных водителей: поверните ручку  $\equiv \text{D}$  в требуемое положение.

- 0 = заняты передние сиденья
- 1 = заняты все сиденья
- 2 = заняты все сиденья и загружено багажное отделение
- 3 = занято сиденье водителя и загружено багажное отделение

## Аварийная световая сигнализация



Включается с помощью кнопки .

Вкл. = Нажать .

Выкл. = Нажмите  еще раз.

Когда включены аварийные огни, одновременно мигает красная подсветка кнопки.

В случае срабатывания подушки безопасности аварийные огни включаются автоматически.

Для выключения аварийных огней нажмите на кнопку еще раз.

## Сигналы поворота и смены полосы движения

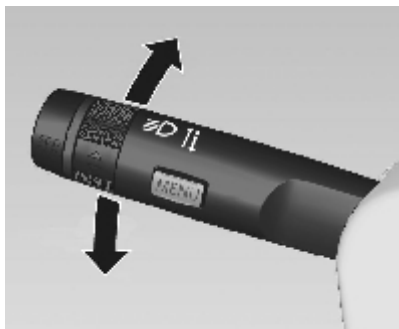

- Рычаг = Указатель правого поворота
- Рычаг = Указатель левого поворота

Если перевести рычаг через точку сопротивления, то указатель останется включенным постоянно. Когда рулевое колесо возвращается в положение для движения прямо, указатель поворота автоматически отключается.

Для подачи нескольких коротких вспышек, например, при переоборудовании из одного ряда в другой, нажмите на рычаг до момента ощутимого сопротивления, а затем отпустите рычаг.

Для более продолжительного мигания переместите рычаг к точке сопротивления и удерживайте его в этом положении.

Выключить сигнализатор вручную, возвращая рычаг в его первоначальное положение.

## Передние противотуманные фары

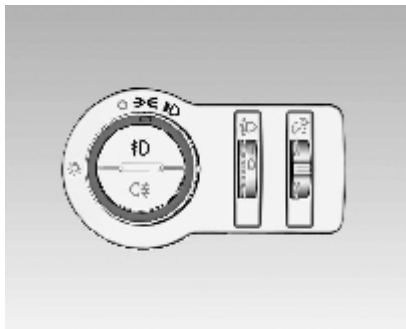

Включается с помощью кнопки . Для выключения нажмите на кнопку еще раз.



### Примечание

Чтобы передние противотуманные фары можно было включить, должно быть включено зажигание и должны быть включены габаритные фонари или передние фары.

Индикатор   80.

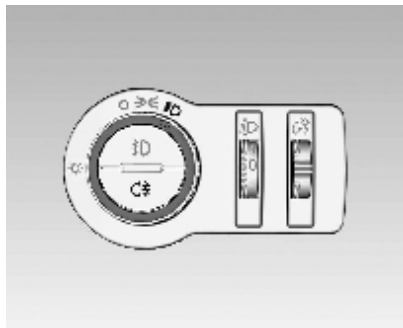
## Задний противотуманный фонарь



Включается с помощью кнопки . Задние противотуманные фары можно включить, когда переключатель находится в положении , или когда включены передние противотуманные фары.

## Стояночные огни



Когда автомобиль запаркован, можно включить стояночные огни с одной стороны:

1. Выключите зажигание.
2. Поверните рычаг указателя поворота до упора вверх (правые стояночные огни) или вниз (левые стояночные огни).

Режим подтверждается сигналом и соответствующим индикатором указателя поворота.

## Фонари заднего хода

Фонари заднего хода включаются при включенном зажигании и передаче заднего хода.

## Запотевание стекол фар

В тяжелых, влажных и холодных погодных условиях, при сильном дожде или после мойки внутренняя сторона стекол осветительных приборов может ненадолго запотевать. Запотевание быстро пропадает само. Чтобы ускорить этот процесс, включите фары.

## Освещение салона

### Управление подсветкой приборной панели

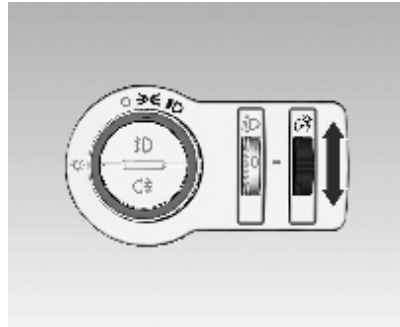

При включении зажигания включается подсветка панели приборов.

Яркость подсветки можно отрегулировать при включенном наружном освещении.

Поворачивая колесико вверх или вниз, установите требуемую яркость.



## Освещение салона

### Плафон



Нажмите клавишу переключателя:

 = Автоматическое включение и отключение при открывании дверей, извлечении ключа из замка зажигания и подача команды с пульта дистанционного управления для отпирания дверей.

 = Всегда включено.  
 = Всегда выключено.

### Предупреждение

При движении в темное время суток не включайте освещение салона.

Освещением салона в темное время суток ухудшается видимость, что может привести к столкновению.

## Освещение багажного отделения

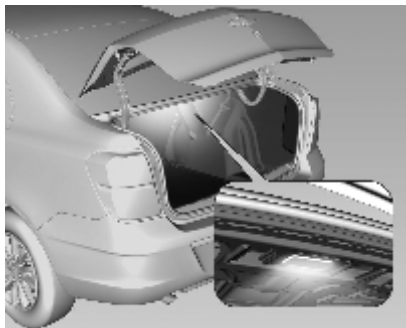

Освещение включается при открытии двери багажника и автоматически выключается при ее закрытии.

## Освещение перчаточного ящика

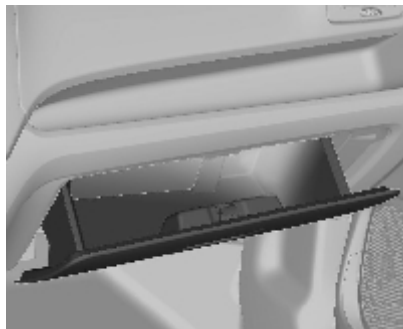

Этот индикатор включается при открывании перчаточного ящика и выключается при его закрытии.

## Особенности системы освещения

### Включение освещения при посадке в автомобиль

#### Освещение при входе в автомобиль

Некоторые плафоны в салоне и лампы подсветки выключателей дополнительно загораются, когда открывается дверь водителя.

#### Подсветка дороги сзади

Подсветка номерного знака включается на определенное время при открывании двери багажника ключом или пультом дистанционного управления.

## Включение освещения при выходе из автомобиля

Путь водителю подсвечивается с помощью фар. Продолжительность интервала, в течение которого подсветка остается включенной, можно регулировать.

### Включение

Включить или отключить эту функцию и задать длительность работы фонарей можно в настройках автомобиля.

Сохранение индивидуальных настроек автомобиля ↗ 87.

Подсветка выхода при стандартной настройке остается включенной в течение 30 секунд после закрывания двери водителя.

1. Выключите зажигание.
2. Выньте ключ из замка зажигания.
3. Откройте дверь водителя.

4. Потяните рычаг указателей поворота.

5. Закройте дверь водителя.

Освещение выключается немедленно, если еще раз потянуть на себя рычажок сигнала поворота.

## Защита от разряда аккумуляторной батареи

### Выключение электрического освещения

Для предотвращения разряда аккумуляторной батареи, когда зажигание будет выключено, некоторое освещение салона после определенного времени выключается автоматически.

## Информационно-развлекательная система

### Введение

#### Общие сведения

Информационно-развлекательная система вашего автомобиля предоставляет информационные и развлекательные возможности с использованием самых современных технологий.

Радиоприемник позволяет сохранить на шести страницах до 36 фиксированных настроек на станции FM- и AM-диапазонов, вызываемых с помощью кнопок фиксированных настроек [1 - 6] для каждой из шести страниц.

USB-плеер позволяет воспроизводить записи с подключенных USB-накопителей и плееров iPod®.

Функция подключения телефона через Bluetooth® позволяет выполнять телефонные звонки в режиме громкой связи, а также прослушивать музыку с плеера телефона.

К входу для внешних устройств можно подключить портативный плеер и прослушивать записи че-

рез высококачественные динамики информационно-развлекательной системы.

Цифровой процессор предлагает пользователям ряд предустановленных режимов эквалайзера для оптимизации качества звука.

Тщательно разработанная система настройки, интеллектуальный дисплей и многофункциональная ручка-регулятор позволяют легко выполнять настройки и регулировки.

В разделе **Обзор** приводятся краткий обзор функций информационно-развлекательной системы и описание органов управления.

В разделе **Управление** объясняются основные органы управления информационно-развлекательной системы.



## Дисплей

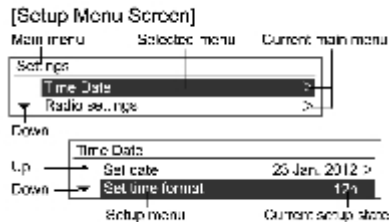
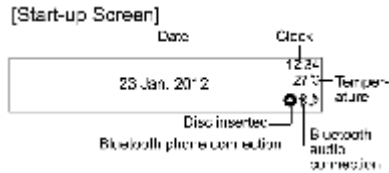

Изображения на дисплее могут отличаться от приведенных в данном руководстве в зависимости от настроек оборудования и комплектации автомобиля.

## Функция защиты от кражи

Информационно-развлекательная система оснащена электронной системой безопасности для защиты от краж.

Информационно-развлекательная система работает только в автомобиле, в который она была впервые установлена, и не может быть использована похитителями.

## Общий обзор органов управления

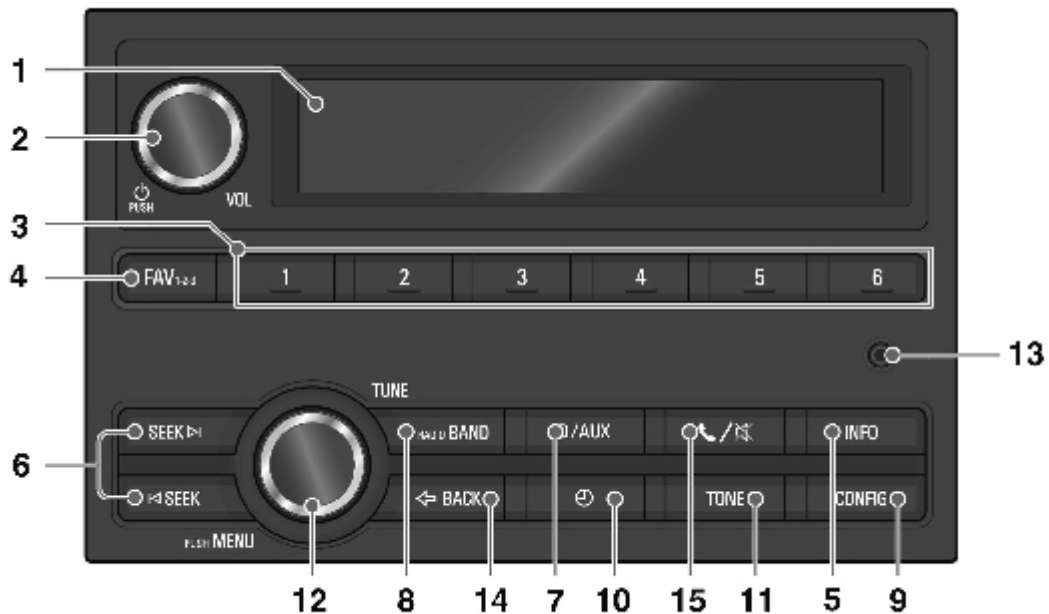

**1. Индикация**

Отображение режимов воспроизведения/приема/меню и информации.

**2. Кнопка и ручка управления POWER/VOLUME**

Нажатие на эту кнопку включает и выключает питание

Поворотом этой ручки управления можно регулировать общую громкость

**3. Кнопки PRESET [1 - 6]**

Длительное нажатие на одну из этих кнопок добавляет текущую радиостанцию на текущую страницу сохраненных настроек.

Короткое нажатие на одну из этих кнопок выбирает сохраненную радиостанцию.

**4. Кнопка FAVOURITE [FAV1-2-3]**

Эта кнопка служит для выбора страницы списка сохраненных станций.

**5. Кнопка INFORMATION [INFO]**

При воспроизведении музыки с USB/iPod® нажатие на эту кнопку позволяет просмотреть информацию о файле.

При прослушивании радио - просмотр информации о принимаемой станции и текущей композиции.

**6. Кнопки ◀SEEK▶**

В режиме радиоприема эти кнопки служат для автоматического поиска станций с хорошим приемом. Длинное нажатие на эти кнопки позволяет вручную установить частоту настройки.

В режимах USB/iPod® эти кнопки служат для быстрого перехода к предыдущей или следующей записи.

В режимах USB/iPod® эти кнопки служат для быстрой перемотки текущей записи.

**7. Кнопка AUX**

Нажатие этой кнопки позволяет переключать режимы воспроиз-

ведения MP3/AUX или USB/iPod®/Bluetooth®.

**8. Кнопка RADIO BAND**

Выберите радиодиапазон FM или AM.

**9. Кнопка CONFIG**

Нажмите эту кнопку, чтобы вывести меню настройки системы.

**10. Кнопка CLOCK**

Эта кнопка служит для изменения формата времени и даты.

**11. Кнопка TONE**

Кнопка служит для изменения или выбора настроек звука.

**12. Кнопка MENU-TUNE, ручка**

При нажатии на эту кнопку выводится меню текущего режима или меню выбора/настройки текущих опций или параметров.

Поворачивая ручку управления, можно выбирать или изменять опции и значения параметров.

### 13. Разъем AUX

Предназначен для подключения внешнего источника аудиосигнала.

### 14. Кнопка ↶ BACK

Отмена введенных данных или возврат к предыдущему меню.

### 15. Кнопка PHONE/MUTE

Нажатие на эту кнопку активирует режим Bluetooth®.

Длительное нажатие включает/отключает звук.

## Управление работой системы

### Кнопки и органы управления

Управление информационно-развлекательной системой осуществляется при помощи функциональных кнопок, ручек и меню, отображаемых на экране дисплея.

### Включение/выключение системы



Для включения системы нажмите кнопку **POWER/VOLUME**.

После включения воспроизводится ранее выбранная вещательная станция или запись. Для Bluetooth®-устройств поведение может быть другим и разным для разных устройств.

Для выключения системы нажмите кнопку **POWER/VOLUME**.

### Автоматическое выключение

Если включить информационно-развлекательную систему кнопкой **POWER/VOLUME**, когда переключатель (ключ) зажигания находится в положении "выключено", система автоматически выключится через 10 минут после последнего действия пользователя.

### Регулировка громкости

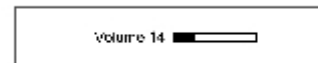

Громкость регулируется поворотом ручки управления **POWER/VOLUME**.

Текущий уровень громкости отображается на экране.

При включении информационно-развлекательной системы восстанавливается ранее установленный уровень громкости (если он меньше максимального уровня громкости при включении)

### Автоматическая регулировка громкости

Если выбрана функция автоматической регулировки уровня громкости в зависимости от скорости, громкость будет автоматически регулироваться в соответствии со скоростью автомобиля, чтобы скомпенсировать шум двигателя и шин. См. "Конфигурация системы" "Настройки радио" "Автоматическая регулировка громкости".

### Ограничение громкости при высокой температуре

Если температура внутри радиоприемника становится очень высокой, информационно-развлекательная система ограничивает максимально возможную громкость. Если необходимо, громкость будет автоматически уменьшена.

### Настройки звука



Меню настройки тембра позволяет выбирать различные режимы воспроизведения звука для FM/AM-радиостанций и каждого источника аудиосигнала.

Нажмите кнопку **TONE** в соответствующем режиме воспроизведения.

Поворотом ручки управления **MENU-TUNE** выберите нужную настройку тембра и нажмите кнопку **MENU-TUNE**.



Поворотом ручки управления **MENU-TUNE** выберите нужную настройку тембра и нажмите кнопку **MENU-TUNE**.

Можно сбросить выбранную настройку тембра длительным нажатием кнопки **MENU-TUNE** в режиме

настройки тембра либо сбросить все настройки тембра длительным нажатием кнопки **TONE**.

### Меню настройки тембра

**Bass** (Низкие частоты): Уровень низких частот можно регулировать в пределах от -12 до +12.

**Midrange** (Средние частоты): Уровень средних частот можно регулировать в пределах от -12 до +12.

**Treble** (Высокие частоты): Уровень высоких частот можно регулировать в пределах от -12 до +12.

**Fader** (Баланс передних и задних динамиков): Регулировка баланса громкости фронтальных/задних динамиков от -15 до 15.

**Balance** (Баланс левых и правых динамиков): Эта настройка регулирует баланс громкости между

левыми и правыми динамиками автомобиля в пределах от 15 (левые) до 15 (правые).







**EQ** (Эквалайзер): Выбор режима обработки звука: OFF (Выкл) Pop (Поп) Rock (Рок) Classical (Классика) Talk (Речь) Country (Кантри)

### Выбор функции

#### FM/AM-радио

Нажатием кнопки **RADIO BAND** выберите диапазон FM или AM. При нажатии кнопки **MENU-TUNE** открывается меню FM/AM, в котором можно выбрать вещательную станцию.

### Воспроизведение звука с MP3/USB/iPod®/Bluetooth® или от внешнего источника (AUX)

Audio CD		Track 1	00:02	12:34 27°C	
MP3 CD		Dave Davies Breakout	Track 1	00:02	12:34 27°C
AUX		AUX1			12:34 27°C
USB		Dave Davies Breakout	Track 1	00:02	12:34 27°C
iPod		The Eagles Life in the Fast Lane	Track 1	00:02	12:34 27°C

Нажимая кнопку AUX, выберите аудиоплеер, вход AUX, подключенный к USB плеер, iPod® или Bluetooth®-плеер. (AUX USB или iPod® Bluetooth®)



При нажатии кнопки **MENU-TUNE** открывается меню с функциями для выбранного источника или меню соответствующего устройства (кроме воспроизведения звука через Bluetooth®).

### Bluetooth®-устройство громкой связи для телефона



Нажмите на кнопку **PHONE/MUTE**, чтобы выбрать функцию громкой связи Bluetooth®-телефона.



При нажатии **PHONE/MUTE** откроется меню Bluetooth® с настройками для соответствующей функции.

## Персонализация

### Основные кнопки и ручки управления

Для настройки системы используются следующие кнопки и органы управления:

#### (12) Кнопка **CONFIG**

Нажмите эту кнопку, чтобы вывести меню настройки системы.

(14) Кнопка **MENU-TUNE**, ручка

Поворачивая ручку управления, можно выбирать пункты меню и настраивать значения параметров.

Нажмите эту кнопку, чтобы войти в меню подробных настроек для текущего пункта меню или параметра настройки.

(16) Кнопка **← BACK**

Отмена введенных данных или возврат к предыдущему меню.

### Использование меню настройки для ввода индивидуальных настроек

Меню настроек и функции могут быть различными для разных моделей автомобилей.

**[Пример] Настройка системы**  
**Настройка даты и времени**  
**Настройка времени: 25 января 2012 г.**



Нажатие кнопки **CONFIG** открывает меню **System configuration**.

Поворачивая ручку управления **MENU-TUNE**, можно перейти к нужному пункту меню. Нажмите кнопку **MENU-TUNE**, чтобы подтвердить сделанный выбор.

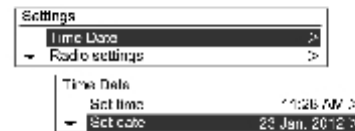

Будет выведен подробный список соответствующего меню настройки или функции.

Если к каким-то пунктам этого списка имеются дополнительные подробные списки опций, эти действия можно повторить.





Поворотом ручки **MENU-TUNE** перейдите к нужному параметру настройки или режиму и нажмите кнопку **MENU-TUNE**.



Если соответствующий подробный список состоит из нескольких пунктов, повторите указанные действия.

Установите значение настройки или выберите режим.

#### [Языковые настройки]

Выберите язык - английский, испанский, французский или португальский.

#### [Время и дата]

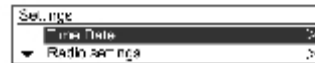

**Установка времени:** Установка вручную значений часов и минут для текущего времени.

**Установка даты:** Установка вручную текущего года/месяца/даты.

**Установка формата времени:**

Выбор 12-часового или 24-часового формата.

**Установка формата даты:** Задание формата отображения даты.

YYYY.MM.DD: 2012 янв 23

DD/MM/YYYY: 23 янв 2012

MM/DD/YYYY: Янв 23, 2012

**[Настройки радио]**

**Авторегулировка громкости:** Задайте Off/Low/ Medium/High (выкл./низкая/средняя/высокая)

**Максимальная громкость при включении:** Задание вручную максимальной громкости при включении.

**Сохраненные радиостанции:** Задание вручную номеров страниц сохраненных радиостанций.

**[Настройки Bluetooth]**

**Bluetooth:** Вход в меню Bluetooth®.

**Включение:**

Выберите On (включено) или Off (выключено).

**Список устройств:**

Выбор устройства для подключения/отсоединения/удаления.

**Связывание устройства:**

Связывание нового устройства Bluetooth®.

**Изменение кода Bluetooth:**

Изменение/установка кода Bluetooth® вручную.

**Возврат к заводским настройкам:** Восстановление исходных заводских настроек.

**[Настройки автомобиля]**

Эта настройка возможна только при ключе зажигания в положении 2.



**Настройки Комфорт и удобство**  
**Громкость звукового сигнала** Выберите Нормальная или Высокая.

**Освещение**

**Освещение нижней части дверного проёма:**

Выберите Выкл / 30 секунд/  
1 минута/ 2 минуты.

### Электроблокировка замков дверей Автоматическая разблокировка дверей

Выберите Все двери / Дверь водителя / Выкл.

### Дистанционное запираение / отпирание / запуск

**Световой сигнал при дистанционном отпирании:**

Выберите On (включено) или Off (выключено).

### Дистанционная разблокировка дверей:

Выберите Дверь водителя или Все двери

### Запираение дистанционно отпертых дверей:

Выберите On (включено) или Off (выключено).

**Возврат к заводским настройкам:**  
Выберите Да или Нет.

## Радиоприемник

### Радиоприемник AM-FM

#### Радиоприемник - Введение

#### Основные кнопки и ручки управления

(10) Кнопка **RADIO BAND**

Выберите радиодиапазон FM или AM.

(14) Кнопка и ручка управления **MENU-TUNE**

Поворотом ручки можно настраиваться на станции вручную.

При нажатии на кнопку отображается меню для текущего режима.

(16) Кнопка ↶ **BACK**

Отмена введенных данных или возврат к предыдущему меню.

(8) Кнопки ◀**SEEK**▶

При нажатии на одну из этих кнопок выполняется автоматический поиск радиостанций.

Удерживайте кнопку во время поиска и отпустите, когда будет найдена нужная радиостанция.

(6) Кнопка **FAVOURITE [FAV1-2-3]**

Нажимая на эту кнопку, можно просмотреть страницы списка сохраненных радиостанций. Количество доступных страниц можно задать в пункте "Конфигурация системы Настройки радио Сохраненные станции".

(3) Кнопки **PRESET [1 - 6]**

Нажмите и удерживайте любую из кнопок **PRESET**, чтобы назначить текущую радиостанцию этой кнопке.

При кратковременном нажатии на кнопку **PRESET** выполняется настройка на станцию, назначенную этой кнопке.

(11) Кнопка **CLOCK**

Эта кнопка служит для изменения формата и значений времени и даты.

(7) Кнопка **INFORMATION [INFO]**

Просмотр информации при использовании режимов воспроизведения USB/iPod®.

## Прослушивание радиопередач

### Поиск радиостанций

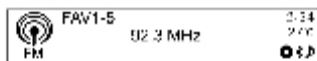

Нажатие на кнопку **RADIO BAND** позволяет выбирать диапазон FM или AM.

Воспроизводится ранее выбранная радиостанция.

### Автоматический поиск станции

Нажмите одну из кнопок **◀SEEK▶** для автоматического поиска доступных радиостанций с хорошим приемом.

### Поиск

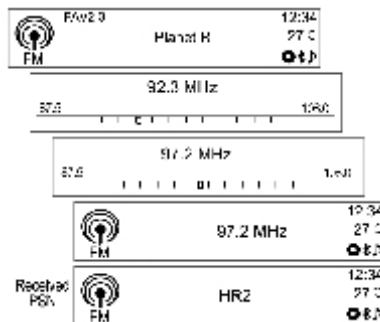

Для быстрого изменения частоты настройки нажмите и удерживайте одну из кнопок **◀SEEK▶**; дойдя до нужной частоты, отпустите кнопку.

### Поиск радиостанции вручную

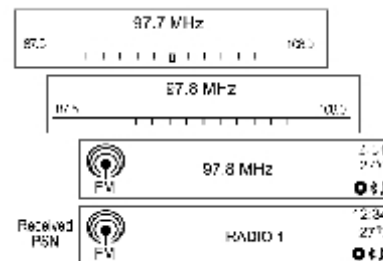

Поворачивая ручку с кнопкой **MENU-TUNE**, настройтесь на частоту нужной радиостанции.

## Управление при помощи кнопок PRESET:

### Кнопка Регистрация PRESET

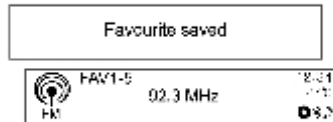

Нажмите кнопку **FAVOURITE [FAV1-2-3]** и выберите нужную страницу списка сохраненных станций.

Нажмите любую кнопку **PRESET [1 ~ 6]**, чтобы назначить текущую станцию соответствующей кнопке на выбранной странице списка сохраненных станций.

Можно сохранить до шести страниц списка станций, до 6 станций на каждой странице.

В меню "Настройка системы Настройки радиоприемника Сохраненные станции (макс. количество страниц сохраненных станций)" можно задать количество страниц сохраненных станций.

При назначении новой станции кнопке **PRESET [1 ~ 6]** старая настройка, если она была, удаляется и заменяется новой.

## Прослушивание станции, сохраненной на кнопке PRESET



Нажимая кнопку **FAVOURITE [FAV1-2-3]**, выберите нужную страницу сохраненных настроек (FAV).

Будет показана информация о 1-й станции выбранной страницы сохраненных настроек.

Нажмите одну из кнопок **PRESET [1 ~ 6]** для прослушивания станции, назначенной этой кнопке.

## Использование меню радиоприемника

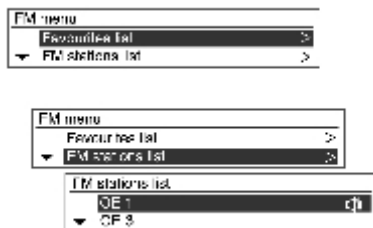

Чтобы открыть главное меню радиоприемника, нажмите кнопку **MENU-TUNE**. Поворачивая ручку с кнопкой **MENU-TUNE**, перейдите к нужному пункту меню, затем нажмите кнопку **MENU-TUNE**, чтобы выбрать соответствующий пункт или открыть подробное меню.

## Меню AM/FM Список сохраненных станций



Выберите диапазон FM или AM кнопкой **RADIO BAND**, нажмите кнопку **MENU-TUNE** дважды и поворотом ручки **MENU-TUNE** перейдите к списку сохраненных станций.

Когда появится нужный пункт, нажмите кнопку **MENU-TUNE**, чтобы начать прием соответствующей радиостанции.

## Меню AM/FM Список FM/AM-станций

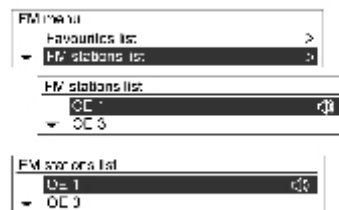

Нажмите кнопку **MENU-TUNE**, поворотом ручки управления **MENU-TUNE** перейдите к списку AM- или FM-станций и нажмите кнопку **MENU-TUNE** еще раз.

Если вещательный канал был сохранен, будет выполнен автоматический поиск.

Для просмотра всех доступных вещательных каналов поворачивайте ручку **MENU-TUNE**.

### Меню AM/FM Обновление списка FM/AM-станций

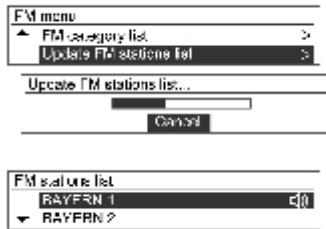

Для обновления списка FM-/AM-станций: нажмите кнопку **MENU-TUNE** и поверните ручку **MENU-TUNE**. Чтобы начать процесс, нажмите кнопку **MENU-TUNE**.

Начнется обновление списка станций диапазонов FM и AM.

Чтобы оказаться от сохранения изменений, нажмите кнопку **MENU-TUNE** или кнопку возврата ↶ BACK.

### Неподвижная штыревая антенна

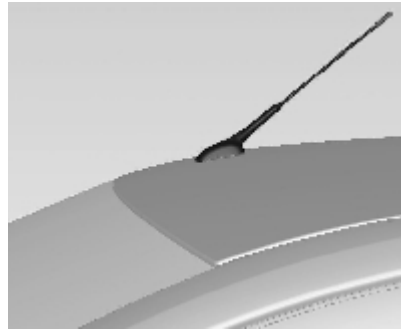

Для снятия вращайте антенну на крыше против часовой стрелки. Чтобы установить антенну на крыше, поворачивайте ее по часовой стрелке до затягивания.

#### Внимание

Перед въездом в помещение с низким сводом снимите антенну, чтобы не сломать ее.

При заезде в автоматическую мойку с установленной антенной возможно повреждение антенны или панели крыши. Перед заездом в автоматическую мойку обязательно снимайте антенну.

## Аудиоплееры

### Вспомогательные устройства

#### Воспроизведение с USB-носителей

##### Замечания по использованию USB-устройств

Не гарантируется работа USB-носителей со встроенным жестким диском, а также CF- либо SD-карт памяти, подключенных через USB-адаптер. Используйте USB-носитель с флэш-памятью.

Избегайте разрядов статического электричества при подключении и отключении USB-носителей. При многократном подключении и отключении устройства в течение короткого времени могут возникнуть проблемы связи с устройством.

Для отсоединения USB-устройства выберите "Меню USB Отключение USB-устройства" и нажмите кнопку **MENU-TUNE** для

отключения. Не гарантируется работа USB-устройств с разъемом, выполненным не из металла.

Подключение USB-устройств типа i-Stick может быть ненадежным из-за вибрации автомобиля; работа таких устройств не гарантируется.

Не трогайте USB-разъем и не касайтесь его посторонними предметами.

Распознаются только USB-устройства с файловой системой FAT16/32. Поддерживаются только устройства с размером сектора 512 байт или 2 048 байт. NTFS и другие файловые системы не распознаются.

Время распознавания устройства зависит от типа и емкости устройства и типа записанных файлов. Это не связано с неисправностью системы; дождитесь окончания распознавания.

Файлы на некоторых USB-устройствах могут не распознаваться из-за проблем с совмести-

мостью. Не поддерживается подключение считывателей карт памяти и USB-концентраторов. Прежде чем использовать устройство, проверьте его работу в автомобиле.

MP3-плееры, мобильные телефоны, цифровые фотоаппараты и другие устройства, подключенные в режиме внешнего диска, могут не работать должным образом.

Не отсоединяйте USB-устройство во время проигрывания. Это может привести к повреждению системы или неисправности USB-устройства.

Отсоединяйте подключенное USB-устройство, когда зажигание выключено. При включении зажигания с подключенным USB-устройством устройство может получить повреждения или его работа может нарушиться.



**Внимание**

USB-накопители можно подключать к системе только для воспроизведения музыкальных файлов.

Разъем USB системы не следует использовать для зарядки USB-устройств, поскольку нагревание USB-разъема может привести к ухудшению работы или повреждению системы.

Если USB-носитель разбит на логические диски, воспроизводятся только музыкальные файлы с первого логического диска. Поэтому музыкальные файлы необходимо хранить на первом логическом диске устройства. Воспроизведение музыкальных файлов с USB-носителя также может быть невозможно, если на носителе выделен отдельный раздел для программного обеспечения.

Воспроизведение музыкальных файлов с защитой DRM невозможно.

Система поддерживает USB-носители емкостью до 16 гигабайт, содержащие до 999 файлов, до 512 папок и до 10 уровней структуры папок. Нормальная работа устройств, превышающих эти пределы, не гарантируется.

**Замечания по воспроизведению музыкальных файлов с USB-носителей**

Поврежденные музыкальные файлы могут воспроизводиться не полностью или не воспроизводиться вообще.

Папки и музыкальные файлы отображаются в алфавитном порядке.

Имена папок и файлов в файловой системе Joliet не могут превышать 64 символов корейского и латинского алфавита.

**О музыкальных файлах MP3/WMA**

Возможно воспроизведение MP3-файлов со следующими характеристиками:

Битрейт: 8 кбит/с - 320 кбит/с

Частота дискретизации: 48 кГц, 44,1 кГц, 32 кГц (для MPEG-1), 24 кГц, 22,05 кГц, 16 кГц (для MPEG-2)

Система распознает MP3-(WMA-) файлы с расширениями mp3, .wma (строчными буквами) или .MP3 и .WMA (заглавными буквами).

Система отображает информацию об альбоме, исполнителе и т.п. из тегов ID3 (версии 1.0, 1.1, 2.2, 2.3, 2.4) для MP3-файлов.

Допускаются следующие форматы имен файлов и папок в зависимости от файловой системы, включая четырехсимвольные расширения (.mp3):

ISO 9660 Level 1: Максимум 12 символов.

ISO 9660 Level 2: Максимум 31 символ.

Joliet: Максимум 64 символа (1-байтных)

Длинные имена файлов  
Windows: максимум 28 символов (1-байтных)

Система может воспроизводить MP3-файлы с переменным битрейтом (VBR). При воспроизведении MP3-файлов с VBR отображаемое оставшееся время воспроизведения может отличаться от фактического.

### Основные кнопки и ручки управления

Для управления воспроизведением музыкальных файлов с USB-носителей применяются следующие основные кнопки и органы управления:

(9) Кнопка **AUX**

Нажимая кнопку, выберите режим воспроизведения звука с подключенного USB-устройства.

(14) Кнопка и ручка управления **MENU-TUNE**

Поворачивая ручку управления, можно перемещаться по списку записей, по меню или по информации об MP3- (WMA-) записи.

При нажатии этой кнопки отображается меню функций для выбранного пункта или текущего режима.

(8) Кнопки ◀ **SEEK** ▶

Эти кнопки служат для перехода к предыдущей или следующей записи.

Длительное нажатие этих кнопок служит для быстрого перемещения назад или вперед по записи, для возврата к нормальной скорости воспроизведения отпустите кнопку.

(7) Кнопка **INFORMATION [INFO]**

Вывод информации о воспроизводимой записи.

(16) Кнопка ◀ **BACK**

Отмена введенных данных или возврат к предыдущему меню.

### Подключение USB-носителя

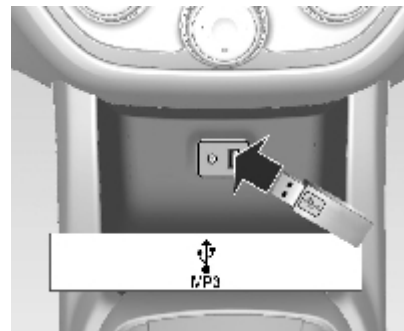

Для воспроизведения музыкальных файлов с USB-накопителя подключите его к USB-разъему под панелью приборов.

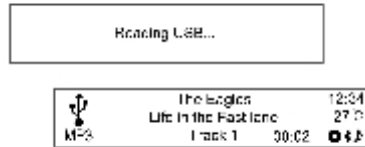

После того как система закончит чтение информации с USB-устройства, автоматически начнется воспроизведение.

Если прочесть данные с USB-устройства не удастся, система выведет сообщение об ошибке и автоматически переключится в предыдущий использовавшийся режим или в режим радиоприема в диапазоне FM.

Если USB-устройство, с которого вы хотите воспроизвести записи, уже подключено, выберите режим воспроизведения с USB-носителя, нажимая кнопку **AUX**.

Воспроизведение автоматически начнется с того места, где оно было прервано. После этого воспроизведением с USB-устройства можно управлять точно так же, как воспроизведением MP3.

### Остановка воспроизведения музыкальных файлов с USB-носителя

Выберите другой режим нажатием кнопки **RADIO BAND** или **AUX**.

Чтобы остановить воспроизведение и безопасно отключить USB-устройство, выберите меню USB Отключение USB-устройства.

### Использование меню USB

Доступные пункты: "случайный порядок/повтор/ папка/MP3-проигрыватель/отключение USB-устройства".

### Меню USB Отключение USB-устройства

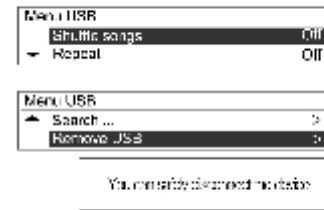

Для отображения меню USB нажмите на кнопку **MENU-TUNE** во время воспроизведения. Поворачивая ручку управления **MENU-TUNE**, перейдите к пункту Remove USB и затем нажмите кнопку **MENU-TUNE**. Появится сообщение, что USB-устройство можно безопасно отключить.

Отсоедините USB-устройство от разъема USB.

Система возвратится в предыдущий режим.

### Воспроизведение с iPod®

Только для моделей, поддерживающих подключение iPod®

#### Основные кнопки и ручки управления

Для управления воспроизведением музыкальных файлов с iPod® применяются следующие основные кнопки и органы управления:

#### (9) Кнопка **AUX**

Нажимая кнопку, выберите режим воспроизведения звука с подключенного iPod®.

#### (14) Кнопка и ручка управления **MENU-TUNE**

Поворачивая ручку управления, можно просматривать текущий список воспроизведения.

При нажатии этой кнопки отображается меню функций для выбранного пункта или текущего режима.

#### (8) Кнопки **◀SEEK▶**

Эти кнопки служат для перехода к предыдущей или следующей записи.

Нажмите и удерживайте кнопку для быстрого перемещения назад или вперед по записи, для возврата к нормальной скорости воспроизведения отпустите кнопку.

#### (7) Кнопка **INFORMATION [INFO]**

Вывод информации о воспроизводимой записи.

#### (16) Кнопка **↶ BACK**

Отмена введенных данных или возврат к предыдущему меню.

### Подключение плеера iPod®

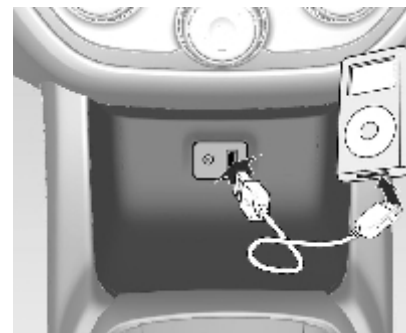

Для воспроизведения музыкальных файлов с iPod® подключите его к USB-разъему под панелью приборов.

Система поддерживает подключение следующих моделей iPod®.

iPod® 2G Nano/iPod® 3G Nano/  
iPod® 4G и 5G Nano

iPod® 120GB и 160GB Classic

iPod® 1G, 2G и 3G Touch

iPhone 3G и 3GS

Подключайте iPod® к системе только кабелем из комплекта iPod®. Другие соединительные кабели использовать нельзя.



В некоторых случаях возможно повреждение подключенного iPod® в момент выключения зажигания.

Если iPod® не используется, отключайте его от системы перед выключением зажигания автомобиля.

После того как система закончит чтение информации с iPod®, воспроизведение начнется автоматически.

Если прочесть данные с iPod® не удастся, система выведет сообщение об ошибке и автоматически переключится в предыдущий использовавшийся режим или в режим радиоприема в диапазоне FM.

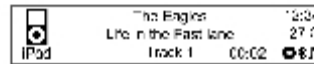

Если iPod®, с которого вы хотите воспроизвести записи, уже подключен, выберите режим воспроизведения с iPod®, нажимая кнопку AUX.

Воспроизведение автоматически начнется с того места, где оно было прервано.

Функции воспроизведения и пункты меню данной системы при воспроизведении музыкальных файлов с iPod® могут отличаться от функций и пунктов меню самого iPod® по порядку воспроизведения, способу использования и отображаемой информации.

В следующей таблице приведены этапы поиска для функции поиска в iPod®.

	Step 1	Step 2	Step 3	Step 4
Playlist	Playlist	Song		
Genre	Genre	Artist	Album	Song
Artist	Artist	Album	Song	
Composer	Composer	Album	Song	
Album	Album	Song		
Audiobooks	Song			
Songs	Song			
Podcasts	Program	Episode		

Управление воспроизведением с iPod® аналогично управлению воспроизведением MP3.

### Завершение воспроизведения с iPod®

Для завершения воспроизведения выберите другой режим кнопкой **RADIO BAND** или **AUX**.

### Использование меню iPod®

В меню iPod® доступны пункты: "случайный порядок/повтор/поиск... (включая аудиокниги и авторов)/отключение iPod®".

### Меню iPod® Отключение iPod®

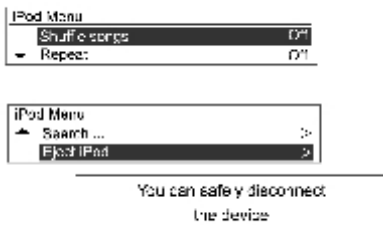

Для отображения меню iPod® нажмите на кнопку **MENU-TUNE** во время воспроизведения.

Поворачивая ручку управления **MENU-TUNE**, перейдите к пункту Отключение iPod® и затем нажмите кнопку **MENU-TUNE**. Появится сообщение, что устройство можно безопасно отключить.

Отсоедините iPod® от разъема USB.

Система возвратится в предыдущий режим.

### Внешний источник аудиосигнала (AUX)

Только для моделей, поддерживающих подключение внешнего источника аудиосигнала.

### Основные кнопки и ручки управления

Следующие основные кнопки и органы управления позволяют прослушиванием записей с внешнего устройства через высо-

кокачественные динамики информационно-развлекательной системы.

#### (9) Кнопка **AUX**

При подключенном внешнем источнике аудиосигнала нажатием этой кнопки выберите режим воспроизведения сигнала от внешнего источника (AUX).

#### (2) Ручка регулировки **ВКЛ/ ГРОМКОСТЬ**

Служит для регулировки громкости.

### Подключение внешнего источника аудиосигнала

Подключите аудиовыход внешнего аудиоустройства к разъему AUX 1 или 2.

**AUX:** Находится на информационно-развлекательной системе



После подключения информационно-развлекательная система автоматически переключится на воспроизведение сигнала от внешнего источника.

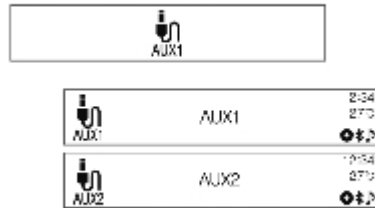

Если внешний источник сигнала уже был подключен ранее, выберите воспроизведение сигнала от внешнего источника, нажимая кнопку **AUX**.

## Телефон

### Bluetooth®

#### Основные кнопки и ручки управления

Описанные ниже кнопки и органы управления используются для управления воспроизведением музыкальных файлов и управления телефонными звонками через Bluetooth®.

#### (9) Кнопка **AUX**

При подключенном Bluetooth®-устройстве с музыкальным плеером повторное нажатие этой кнопки позволяет перейти в режим воспроизведения музыки через Bluetooth®.

#### (14) Кнопка и ручка управления MENU-TUNE

При нажатии этой кнопки в режиме подключения телефона через Bluetooth® выводится экран меню.

Поворачивая ручку управления, можно выбирать пункты меню и настраивать значения параметров.

#### (8) Кнопки ◀ SEEK ▶

Нажатие этих кнопок в режиме воспроизведения звука через Bluetooth® позволяет перейти к предыдущей или следующей записи.

Нажмите и удерживайте кнопку для быстрого перемещения назад или вперед по записи, для возврата к нормальной скорости воспроизведения отпустите кнопку.

### Подключение Bluetooth®

#### Регистрация Bluetooth®-устройства

Для подключения Bluetooth®-устройства к информационно-развлекательной системе устройство необходимо зарегистрировать.

В меню настроек Bluetooth®-устройства установите режим видимости, чтобы другие устройства могли найти это устройство.



Нажмите кнопку **CONFIG**, при помощи кнопки с ручкой управления **MENU-TUNE** перейдите в меню Настройки системы Настройки

Bluetooth Bluetooth Связывание устройства и нажмите кнопку **MENU-TUNE**.

Bluetooth®-устройство можно зарегистрировать не только при помощи кнопки **CONFIG**, но и через меню Телефон Настройки Bluetooth Bluetooth Связывание устройства.

Если к информационно-развлекательной системе уже подключено Bluetooth®-устройство, появится сообщение **Bluetooth is busy**.

При готовности к соединению будут выведены соответствующее сообщение и запрос кода безопасности. Значение кода по умолчанию - 0000, его можно изменить в меню Конфигурация системы Настройки Bluetooth Bluetooth Изменить код Bluetooth.

На подключаемом Bluetooth®-устройстве появится запрос на подключение от информационно-развлекательной системы.



Введите на Bluetooth®-устройстве код безопасности информационно-развлекательной системы.

Когда подключаемое Bluetooth®-устройство будет успешно зарегистрировано в информационно-развлекательной системе, на экране появится информация о подключенном устройстве.



В информационно-развлекательной системе можно зарегистрировать до пяти Bluetooth®-устройств.

Соединение с некоторыми Bluetooth®-устройствами возможно только при выбранной опции "Подключаться всегда".

#### Подключение/удаление/ отсоединение Bluetooth®- устройств



#### Внимание

Если к системе уже подключено Bluetooth®-устройство, необходимо сначала отключить его.

В меню настроек Bluetooth®-устройства установите режим видимости, чтобы другие устройства могли найти это устройство.

Нажмите кнопку **CONFIG**, при помощи кнопки с ручкой управления **MENU-TUNE** перейдите в меню Настройки системы Настройки Bluetooth Bluetooth Список устройств и нажмите кнопку **MENU-TUNE**.

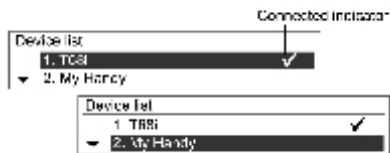

При помощи кнопки с ручкой управления **MENU-TUNE** перейдите от зарегистрированного Bluetooth®-устройства к устройству, которое необходимо подключить, и нажмите кнопку **MENU-TUNE**.

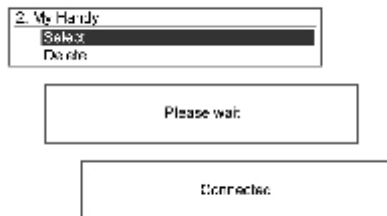

Выберите нужное Bluetooth®-устройство поворотом ручки **MENU-TUNE**. Подтвердите выбор нажатием на кнопку **MENU-TUNE**.

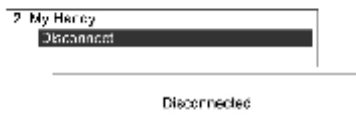

Для отсоединения выбранного в списке устройств Bluetooth®-устройства нажмите кнопку **MENU-TUNE**. Подтвердите операцию повторным нажатием кнопки **MENU-TUNE**; появится сообщение **Disconnected**.

**Замечания о регистрации / подключении Bluetooth®-устройств**

#### Примечание

Не все мобильные телефоны поддерживают полный спектр функций телефонного портала. Перечень поддерживаемых команд зависит от модели мобильного телефона и оператора сотовой связи. Более подробную информацию можно получить в инструкциях по эксплуатации вашего мобильного телефона или запросить у оператора мобильной связи.

Если подключить Bluetooth®-устройство не удается, удалите весь список Bluetooth®-устройств в подключаемом устройстве и повторите попытку. Если удаление всего списка устройств

не помогает, вытащите и установите обратно батарею питания и повторите попытку соединения.

Если проблема с Bluetooth®-устройством возникла после подключения, при помощи ручки управления с кнопкой **MENU-TUNE** выберите Конфигурация системы Настройка Bluetooth Восстановить настройки по умолчанию. При возникновении проблем с соединением Bluetooth®-устройства и информационно-развлекательной системы установите на устройстве настройки по умолчанию.

В некоторых случаях удастся подключить через Bluetooth® только функции громкой связи или воспроизведения звука через Bluetooth®, хотя подключение выполняется в режиме стереогарнитуры. В этом случае попробуйте подключить Bluetooth®-устройство к информационно-развлекательной системе еще раз.

Для Bluetooth®-устройств, не поддерживающих стереогарнитуру, функцию воспроизведения звука через Bluetooth® использовать нельзя.

Прослушивание музыки через Bluetooth® невозможно, если к порту USB подключен iPhone®. Это обусловлено особенностями iPhone.

### Воспроизведение звука через Bluetooth®

#### Порядок воспроизведения звука через Bluetooth®

Мобильный телефон или Bluetooth®-устройство должны поддерживать спецификацию A2DP (Advanced Audio Distribution Profile) версии 1.2 или выше; устройство или телефон должны быть зарегистрированы и подключены к системе.

На мобильном телефоне или Bluetooth®-устройстве выберите тип подключаемого Bluetooth®-устройства "стереогарнитура". Если подключение в режиме сте-

реогарнитуры выполнено успешно, в правом нижнем углу экрана появится пиктограмма с изображением ноты [♪].

### Воспроизведение звука через Bluetooth®

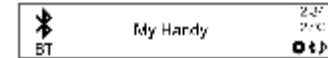

Нажимая кнопку **AUX**, выберите режим воспроизведения звука с подключенного через Bluetooth® устройства.

Если Bluetooth®-устройство не подключено, эта опция недоступна.

При включении мобильного телефона или Bluetooth®-устройства начнется воспроизведение музыкальных файлов.

Звуковой сигнал с Bluetooth®-устройства будет воспроизводиться через информационно-развлекательную систему.

Для воспроизведения звука через Bluetooth® необходимо после подключения мобильного телефона или Bluetooth®-устройства в режиме стереогарнитуры хотя бы один раз включить телефон или устройство в режиме плеера. После этого плеер будет автоматически включаться при переходе в режим воспроизведения и автоматически останавливаться при выходе из режима воспроизведения. Некоторые мобильные телефоны и Bluetooth®-устройства не способны автоматически переключаться в режим воспроизведения звука через Bluetooth®, если они не находятся в режиме экранной заставки.

Кнопки ◀ SEEK ▶ позволяют переходить к предыдущей или следующей записи. При длительном нажатии выполняется быстрая перемотка вперед или назад.

Эта функция работает только с Bluetooth®-устройствами, поддерживающими спецификацию AVRCP (Audio Video Remote Control Profile) версии 1.0 или выше. (Некоторые Bluetooth®-устройства показывают версию AVRCP при первоначальном подключении).

Информация о воспроизводимой записи и позиции воспроизведения не отображается на экране информационно-развлекательной системы.

### **Замечания о воспроизведении звука через Bluetooth®**

При воспроизведении звука через Bluetooth® не переключайте записи слишком быстро.

Передача данных с мобильного телефона в информационно-развлекательную систему происходит с некоторой задержкой.

Информационно-развлекательная система передает команду на воспроизведение с мобильного телефона только в режиме воспроизведения звука через Bluetooth®. Если это происходит в другом режиме, система передает команду остановить воспроизведение. В зависимости от настроек мобильного телефона на выполнение команды воспроизведения/остановки может потребоваться некоторое время.

Если мобильный телефон или Bluetooth®-устройство не находятся в режиме экранной заставки, воспроизведение может не запуститься автоматически, даже если команда будет подана

из режима воспроизведения звука через Bluetooth®. Если воспроизведение звука через Bluetooth® не работает, проверьте, находится ли мобильный телефон в режиме экранной заставки.

Иногда при воспроизведении звука через Bluetooth® звук может прерываться. Информационно-развлекательная система воспроизводит аудиосигнал в таком виде, как он передается с мобильного телефона или Bluetooth®-устройства.

### Сообщения об ошибках Bluetooth® и рекомендации по устранению неполадок

#### Bluetooth® отключен

Проверьте, включен ли интерфейс Bluetooth® в настройках Bluetooth® можно использовать после включения интерфейса.

#### Bluetooth® занят

Проверьте, подключены ли какие-либо устройства Bluetooth®. Чтобы подключить другое ус-

тройство, отключите уже подключенные и повторите попытку подключения.

#### Device list is full (Список устройств заполнен)

Убедитесь, что зарегистрированных устройств меньше 5. Можно зарегистрировать не более пяти Bluetooth-устройств.

#### No phone book available (Нет телефонной книги)

Такое сообщение может появляться, если мобильный телефон не поддерживает передачу телефонной книги. Если это сообщение продолжает появляться в ходе нескольких попыток, значит, устройство не поддерживает передачу телефонной книги.

#### Phone book is empty (Телефонная книга пуста)

Такое сообщение отображается, если на мобильном телефоне не сохранено ни одного телефонного номера. Это сообщение также появляется, если телефон

поддерживает передачу списков вызовов, но формат передачи несовместим с информационно-развлекательной системой.

## Телефон с устройством громкой связи

### Прием вызовов

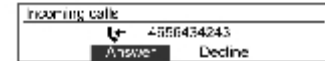

При поступлении телефонного вызова на подключенный через Bluetooth® мобильный телефон,

воспроизведение записи прерывается и звучит сигнал вызова; одновременно отображается соответствующая информация.

### Внимание

Для некоторых моделей мобильных телефонов возможна передача мелодии звонка. Если громкость звонка недостаточна, отрегулируйте ее на мобильном телефоне.

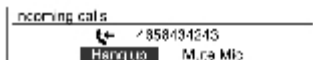

Чтобы принять вызов, поворотом ручки **MENU-TUNE** выберите **Answer**, а затем нажмите кнопку **MENU-TUNE**.

Чтобы отклонить вызов, поворотом ручки **MENU-TUNE** выберите **Отклонить**, а затем нажмите кнопку **MENU-TUNE**.

Во время разговора можно отключить микрофон, выбрав опцию отключения микрофона при помощи ручки управления и кнопки **MENU-TUNE**.

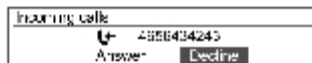

Чтобы перейти в режим конфиденциального разговора, во время разговора нажмите кнопку

вызова на пульте управления на рулевом колесе (некоторые модели телефонов могут не поддерживать этот режим).

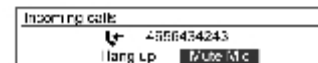

Некоторые модели мобильных телефонов не переключаются автоматически в режим конфиденциального разговора при приеме вызова через информационно-развлекательную систему с подключением через Bluetooth. Это зависит от особенностей конкретной модели телефона.

Если оператор связи предоставляет услуги связи с несколькими абонентами, при телефонном разговоре через информационно-развлекательную систему можно выполнять другие звонки.

При разговоре с участием трех или более абонентов отображаемая информация может отличаться от фактической.

### Повторный набор номера

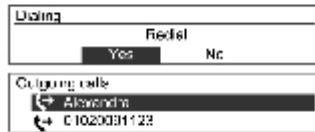

Нажмите кнопку вызова на пульте управления на рулевом колесе для перехода в меню повторного на-

бора номера или нажмите и удерживайте эту кнопку для отображения списка абонентов.



Поворотом ручки **MENU-TUNE** выберите Yes или нужного абонента и затем нажмите кнопку **MENU-TUNE** или кнопку вызова для установления соединения.

Если мобильный телефон не находится в режиме ожидания, функция повторного набора номера может быть недоступна. Это зависит от возможностей мобильного телефона.

При повторном наборе номера номер подключенного телефона не отображается.

В зависимости от модели мобильного телефона соединение может устанавливаться через списки принятых или пропущенных звонков, а не через режим повторного набора номера. Это зависит от возможностей мобильного телефона.

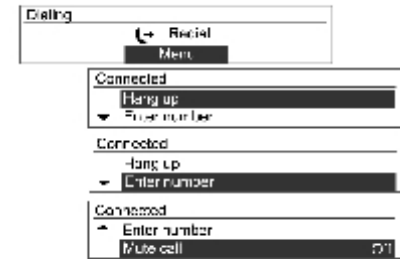

Чтобы просмотреть возможные действия во время соединения, нажмите кнопку **MENU-TUNE** при установленном соединении.

Для использования функций, показанных в меню, воспользуйтесь кнопкой **MENU-TUNE** и ручкой управления.

Чтобы во время разговора переключиться в режим конфиденциального разговора, нажмите и удерживайте кнопку вызова на пульте управления на рулевом колесе.

### Набор телефонного номера



Чтобы ввести телефонный номер для звонка по телефону, нажмите кнопку **MENU-TUNE**, поворотом ручки **MENU-TUNE** выберите пункт **Enter number** (Ввод номера).

Для подтверждения операции нажмите кнопку **MENU-TUNE**.

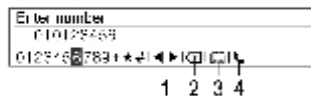

Поворотом ручки **MENU-TUNE** выберите нужную цифру и подтвердите выбор нажатием кнопки **MENU-TUNE**.

Повторяйте этот шаг, пока не будут набраны все цифры номера.

Для удаления одной цифры нажмите на кнопку **BACK**; чтобы удалить все введенные цифры, нажмите и удерживайте эту же кнопку.

Следующие пункты меню предназначены для редактирования введенного текста.

- 3.1. Стрелки: перемещение позиции ввода
- 3.2. Удаление: удаление введенного символа
- 3.3. Телефонная книга: поиск в телефонной книге (возможен после синхронизации телефонных номеров)
- 3.4. Набор: Начало набора номера



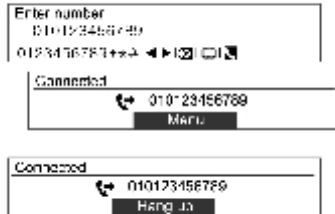

Завершив ввод номера телефона, поворотом ручки управления **MENU-TUNE** выберите пиктограмму набора номера [☎] и нажмите ручку **MENU-TUNE** для выполнения вызова.

Чтобы завершить соединение, поворотом ручки **MENU-TUNE** выберите пиктограмму завершения соединения и нажмите кнопку **MENU-TUNE**.

## Использование меню телефона

### Меню телефона Телефонная книга Поиск

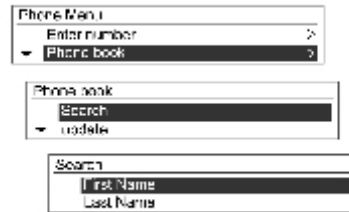

Нажмите кнопку **MENU-TUNE**. поворотом ручки **MENU-TUNE** выберите пункт **Phone book** и нажмите кнопку **MENU-TUNE**.

На экране появится сообщение с пустым списком контактов, и вы вернетесь в предыдущее меню.

Поворотом ручки управления **MENU-TUNE** выберите **Search** и нажмите кнопку **MENU-TUNE**. Поворотом ручки **MENU-TUNE** выберите **First Name** или **Last Name**.

Для подтверждения нажмите кнопку **MENU-TUNE**.

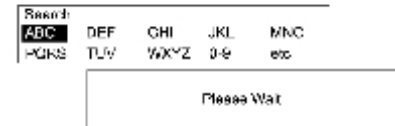

Поворотом ручки управления **MENU-TUNE** выберите условия и диапазон поиска, затем нажмите кнопку **MENU-TUNE**.

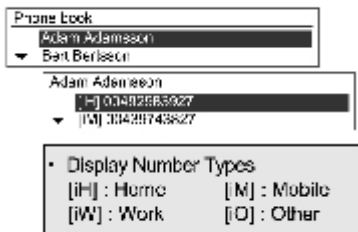

Поворотом ручки **MENU-TUNE** выберите нужный пункт в результатах поиска и нажмите **MENU-TUNE** для просмотра подробных сведений о выбранном пункте.

## Использование меню телефона

Меню телефона    Телефонная книга    Поиск

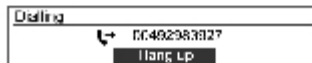

Чтобы позвонить по соответствующему номеру, нажмите кнопку **MENU-TUNE**.

Более подробно см. пункт "Звонки по телефону".

Phone Menu (Меню телефона)  
Phone book (Телефонная книга)  
Update (Обновление)



Обновление телефонной книги системы в соответствии с телефонной книгой подключенного мобильного телефона.

Кнопкой и ручкой управления **MENU-TUNE** выберите Phone Menu Phone book Update и затем нажмите кнопку **MENU-TUNE**.

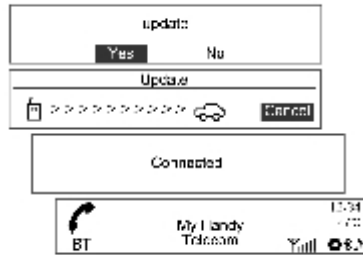

Поворотом ручки **MENU-TUNE** выберите Yes (Да) или No (нет) и нажмите кнопку **MENU-TUNE** для запуска или отмены обновления.

#### **Замечание по синхронизации телефонной книги**

Эту функцию можно использовать с мобильными телефонами, которые поддерживают синхронизацию телефонной книги и передачу истории вызовов. Если подключенный к системе телефон не поддерживает эти функции, историю вызовов можно вывести через информационно-развлекательную систему.

Возможно обновление не более 1000 номеров телефонов.

Имейте в виду, что громкая связь и воспроизведение звука через Bluetooth® во время обновления будут отключены. Другие функции остаются доступными.

При обновлении телефонной книги может быть выдан запрос на подтверждение синхронизации. Если экран остается длительное время в режиме ожидания, проверьте, не запрашивает ли мобильный телефон подтверждение синхронизации. Если в синхронизации будет отказано, все Bluetooth®-соединения мобильного телефона будут разорваны и устройство нужно будет подключить повторно.

При получении истории вызовов на мобильном телефоне может быть запрошено подтверждение синхронизации. Если экран остается длительное время в режиме ожидания, проверьте, не запрашивает ли мобильный телефон подтверждение синхрони-

зации. Если в синхронизации будет отказано, все Bluetooth®-соединения мобильного телефона будут разорваны и устройство нужно будет подключить повторно.

Если в информации, хранящейся на мобильном телефоне, имеются ошибки, обновление телефонной книги может не состояться.

Информационно-развлекательная система работает только с информацией в формате UTF-8.

Если во время обновления телефонной книги или передачи истории вызовов будут активированы другие приложения (игры, поиск на карте, навигация и т.д.), процесс обновления/передачи может быть нарушен. Это обусловлено тем, что другие приложения, работающие на мобильном телефоне, влияют на передачу данных.

После завершения обновления телефонной книги и передачи истории вызовов все Bluetooth®-соединения, связанные с громкой связью и воспроизведением музыки, будут разорваны и установлены заново.

Если информационно-развлекательная система выключается во время разговора по телефону, звонок переводится на мобильный телефон. Для некоторых моделей телефонов функцию перевода звонка необходимо настроить заранее.

Если пользователь разрывает соединение непосредственно (через информационно-развлекательную систему или мобильный телефон), автоматическое восстановление соединения не производится. Автоматическое восстановление соединения: эта функция автоматически находит и подключает последнее ранее подключенное устройство.

В телефонной книге при ее выборе могут отображаться не все абоненты, данные которых сохранены в телефоне. Информационно-развлекательная система отображает только списки, переданные с мобильного телефона.

При обновлении телефонной книги можно сохранить не более четырех телефонов для каждой записи телефонной книги (мобильный телефон, рабочий телефон, домашний телефон, другой телефон).

Если во время обновления телефонной книги изменить настройку языка, все предыдущие обновления будут удалены.

Если на мобильном телефоне не настроен режим ожидания, звонки через информационно-развлекательную систему невозможны.

При обновлении операционной системы мобильного телефона настройки Bluetooth® могут измениться.

Специальные символы и буквы неподдерживаемых языков отображаются как "\_\_\_\_\_".

Вызовы с номеров, сохраненных в телефонной книге без имени, могут отображаться как "Нет в телефонной книге".

Информационная система отображает записи телефонной книги, истории вызовов и информацию для повторного набора, переданные с мобильного телефона.

### Меню телефона Телефонная книга Удалить все

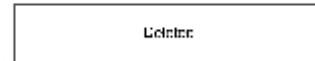
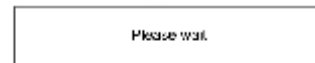
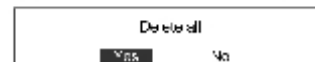

Будут удалены все номера телефонов, сохраненные в телефонной книге системы.

Нажмите кнопку **MENU-TUNE**. поворотом ручки **MENU-TUNE** выберите пункт Телефонная книга Удалить все и нажмите кнопку **MENU-TUNE**.

Поворотом ручки **MENU-TUNE** выберите Yes (Да) или No (нет) и нажмите кнопку **MENU-TUNE** для удаления всех контактов или отмены операции.

### Меню телефона Списки вызовов



Нажатие кнопки **MENU-TUNE** позволяет выбирать контакты в **Call lists** для проверки, использования или удаления. Поворотом ручки **MENU-TUNE** выберите **Call lists**, и затем нажмите кнопку **MENU-TUNE** для подтверждения.

Ручкой **MENU-TUNE** выберите **Incoming Calls**, **Outgoing Calls** или **Missed Calls**, и затем нажмите кнопку **MENU-TUNE** для подтверждения выбора.



Для просмотра истории вызовов поворачивайте ручку **MENU-TUNE**.

Нажмите кнопку **MENU-TUNE**, чтобы позвонить по номеру, выбранному в истории вызовов.

Если после выбора списка вызовов на экране длительное время отображается **Please wait**, проверьте, не запрашивает ли телефон подтверждение передачи номеров. После подтверждения телефонная книга и список звонков будут переданы в информационно-развлекательную систему.

Список вызовов может отображаться на мобильном телефоне и в информационно-развлекательной системе по-разному. Информационно-развлекательная система отображает информацию из мобильного телефона в том виде, как она была передана.

## Меню телефона Настройки Bluetooth®



Настройки Bluetooth®: Нажмите кнопку **MENU-TUNE** и выберите меню телефона.

Поворотом ручки **MENU-TUNE** выберите Настройки Bluetooth®, и затем нажмите кнопку **MENU-TUNE** для подтверждения. Чтобы включить Bluetooth®, зарегистрировать/подключить/удалить Bluetooth®-устройство или изменить код Bluetooth®, выберите поворотом ручки **MENU-TUNE** нужный пункт и нажмите кнопку **MENU-TUNE** для подтверждения операции.

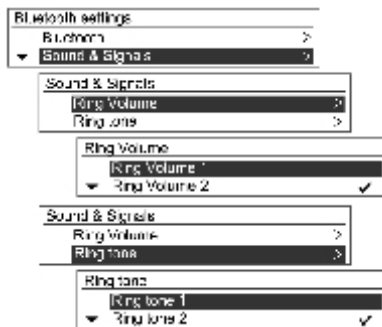

Для настройки мелодии и громкости звонка при использовании Bluetooth выберите Sound & Signal (Звук и сигнал) при помощи кнопки и ручки управления **MENU-TUNE**, а затем установите нужные параметры ручкой управления и кнопкой.

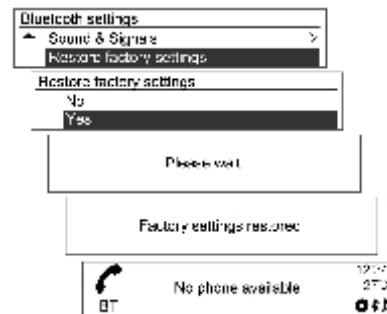

Для восстановления настроек Bluetooth® по умолчанию при помощи ручки **MENU-TUNE** выберите **Return to Factory Settings** и подтвердите выбор нажатием кнопки **MENU-TUNE**.

Выберите **Yes** и подтвердите нажатием кнопки **MENU-TUNE**.

Некоторые модели мобильных телефонов могут передавать мелодии звонка в информационно-развлекательную систему. С такими мобильными телефонами выбор мелодии звонка невозможен.

Если мобильный телефон передает мелодию звонка, громкость звонка будет зависеть от громкости, установленной на телефоне. Если громкость звонка недостаточна, отрегулируйте ее на мобильном телефоне.

**Примечание**

Регулировка громкости радиоприемника устроена таким образом, чтобы исключить вредное воздействие на слух пользователя и повреждение динамиков автомобиля.

Хотя громкость звука ограничена, если вы используете слуховой аппарат или кардиостимулятор, рекомендуем вам дополнительно проконсультироваться с врачом, прежде чем использовать устройство. Продолжительное воздей-

ствие звука большой громкости может привести к повреждению органов слуха.

## Климат-контроль

Системы климат-контроля ..... 136

Вентиляционные отверстия ..... 141

Техническое обслуживание .... 142

### Системы климат-контроля

#### Система обогрева и вентиляции



Органы управления:

Температурой.

Распределением воздуха.

Скоростью вращения вентилятора.

Предотвращением запотевания и замерзания.

Подогревом.

Обогревом заднего стекла.

#### Температура

Для регулировки температуры поверните ручку:

Красный = теплее

Синий = холоднее

Эффективный обогрев невозможен, пока двигатель не достигнет своей рабочей температуры.

#### Распределение воздуха

Нажатие этой кнопки позволяет выбрать направление обдува:

 = к области головы и нише для ног

 = ниша для ног

 = в область головы через регулируемые вентиляционные отверстия

 = к ветровому стеклу и нише для ног

 = к ветровому стеклу и окнам передних дверей с отводом небольшого количества воздуха к боковым вентиляционным отверстиям.



### Скорость вращения вентилятора

Регулирует воздушный поток, переключая вентилятор на соответствующую скорость.

### Подогрев

#### Режим нормального обогрева

Переведите ручку регулирования температуры в красную зону.

Поверните ручку распределителя воздуха в нужное положение.

Установите ручку регулирования подачи воздуха на требуемую скорость.

#### Режим максимального обогрева

Режим максимального нагрева предназначен для быстрого прогрева автомобиля.

Не включайте этот режим на длительные периоды времени. Это может привести к аварии: воздух в салоне может застояться, и на окнах осядет влага, ухудшающая водителю обзор.



Для очистки окон поверните ручку распределения воздуха в положение .

Для включения режима максимального обогрева:

Поверните ручку регулирования температуры до конца красной зоны.

Установите ручку регулирования подачи воздуха на максимальную скорость.

### Удаление влаги и инея



Поверните ручку распределения воздуха в положение .



Переведите ручку регулирования температуры в режим теплого воздуха.

Включите обогрев заднего стекла .

Для быстрого удаления инея установите ручку регулирования подачи воздуха на максимальную скорость.

При необходимости откройте боковые вентиляционные отверстия и направьте их дефлекторы на боковые стекла.

### Внимание

Не пользуйтесь кнопками  и  при очень влажной погоде, если ручка управления температурой установлена в синей зоне.

Разница температур окружающей среды и ветрового стекла может вызвать запотевание стекла, ограничивая таким образом возможность обзора.

Это может привести к аварии с причинением вреда автомобилю и здоровью.

Обогреваемое заднее стекло   
↪ 33.

### Обогрев заднего стекла

Подогрев заднего стекла включается кнопкой .

Обогреваемое заднее стекло ↪ 33.

### Индикация настроек

Выбранные функции обозначаются подсветкой кнопок, посредством которых они включаются.

### Кондиционер



#### Предупреждение

Не следует спать в автомобиле при работающем кондиционере или системе обогрева. Возможно причинение серьезного вреда или смерти из-за недостатка кислорода и/или понижения температуры тела.



Органы управления:

- Температурой.
- Распределением воздуха.
- Скоростью вращения вентилятора.
- Удалением влаги и инея.
- Рециркуляцией воздуха.
- Охлаждением.





### Температура

Для регулировки температуры поверните ручку:

- Красный = теплее
- Синий = холоднее

### Распределение воздуха

Нажатие этой кнопки позволяет выбрать направление обдува:



-  = к области головы и нише для ног
-  = к нише для ног
-  = в область головы через регулируемые вентиляционные отверстия
-  = к ветровому стеклу и нише для ног
-  = к ветровому стеклу и окнам передних дверей с отводом небольшого количества воздуха к боковым вентиляционным отверстиям.

### Скорость вращения вентилятора

Регулирует воздушный поток, переключая вентилятор на соответствующую скорость.

### Удаление влаги и инея со стекла



Поверните ручку распределителя воздуха в положение , и охлаждение включится автоматически, несмотря на то, что светодиод или кнопка  не светятся. Охлаждение останется включенным, пока ручка распределителя воздуха находится в положении  и вентилятор включен.

Установить регулятор температуры на желаемый уровень.

Включите обогрев заднего стекла .

При необходимости откройте боковые вентиляционные отверстия и направьте их дефлекторы на боковые стекла.

Обогреваемое заднее стекло ⇨ 33.

### Система рециркуляции воздуха

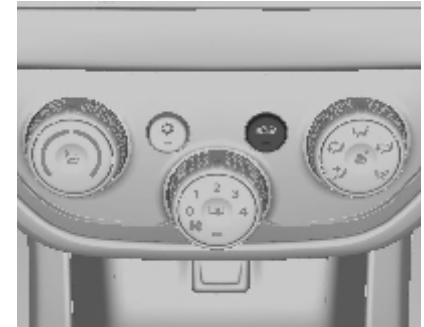

Режим рециркуляции воздуха включается и выключается кнопкой .

### Предупреждение

Длительное использование режима рециркуляции может вызывать сонливость. Периодически включайте внешнюю вентиляцию для притока свежего воздуха.

В режиме рециркуляции уменьшается объем поступающего в салон с улицы воздуха. Если рециркуляция включена без охлаждения, влажность воздуха повышается, и возможно запотевание стекол. Качество воздуха в замкнутом пространстве со временем ухудшается, что может вызывать у находящихся в салоне чувство сонливости.

### Охлаждение

Управляется кнопкой  и работает только тогда, когда работают двигатель и вентилятор.

Система кондиционирования воздуха охлаждает и удаляет запотевание стекол (высушивает воздух), когда температура наружного воз-

духа чуть выше нуля. Образовавшийся конденсат может капать изпод автомобиля.

Если охлаждение или осушение не требуется, для экономии топлива систему рекомендуется выключить.

Если ручка регулирования подачи воздуха находится в положении OFF, кондиционирование воздуха не осуществляется.

Даже при включенном кондиционере воздух будет теплым, если ручка температуры установлена в красную зону.

Для выключения системы кондиционирования воздуха нажмите  еще раз или поверните ручку управления вентилятором в положение 0.

Если система охлаждения включена и ручка вентилятора устанавливается на 0, система охлаждения остается включенной, но неактивной. При включении вентилятора кондиционер вновь начнет работать.

### Внимание

Используйте только рекомендованный хладагент.

### Предупреждение

Системы климат-контроля должны обслуживаться только квалифицированными работниками. При неправильных методах обслуживания возможно причинение травмы.

### Нормальное охлаждение

Включите систему кондиционирования воздуха.

Переведите ручку регулирования температуры в синюю зону.

Поверните ручку распределителя воздуха в нужное положение.

Установите ручку регулирования подачи воздуха на требуемую скорость.

### Максимальное охлаждение



Откройте ненадолго окна, чтобы быстро развеять горячий воздух.

Включите охлаждение .

Включите систему циркуляции воздуха .

Поверните ручку распределения воздуха в положение .

Установите регулятор температуры на минимальный уровень.

Установите наибольшую скорость вентилятора.

Откройте все вентиляционные отверстия.

### Индикация настроек

Выбранные функции обозначаются подсветкой кнопок, посредством которых они включаются.

### Вентиляционные отверстия

#### Регулируемые решетки вентиляционных отверстий

Не закрывайте вентиляционные отверстия полностью при включенной системе охлаждения.



Для регулировки направления воздушного потока наклоняйте и поворачивайте шторки и регулировочное колесо.

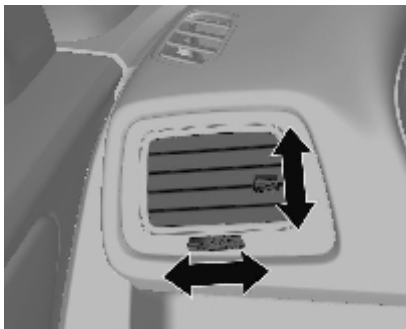

Чтобы открыть боковые вентиляционные отверстия, поверните шторки вверх и поворотом регулировочного колеса вправо-влево выберите нужное направление.

Если обдув не нужен, поверните шторки вниз.

#### Предупреждение

Не прикреплять к шторкам дефлекторов обдува никаких посторонних предметов. Опасность повреждения и травмирования в случае аварии.

### Неподвижные вентиляционные отверстия

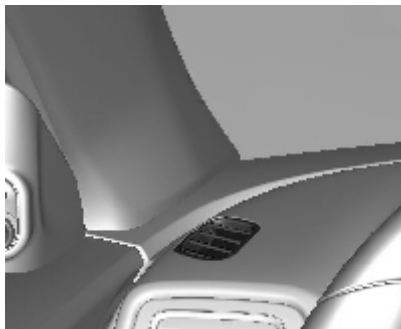

Дополнительные вентиляционные отверстия установлены под ветровым стеклом и дверными стеклами, а также в нише для ног.

### Техническое обслуживание

#### Воздухозаборник

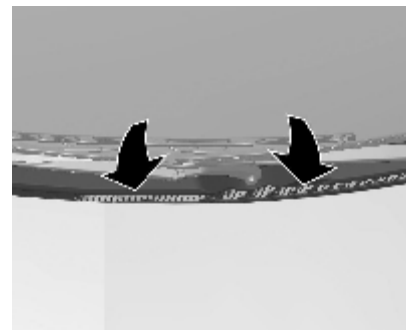

Воздухозаборник перед ветровым стеклом в моторном отсеке не должен закрываться для обеспечения забора воздуха. Удалите возможные листья, грязь или снег.

---

## **Нормальная работа кондиционера**

Для обеспечения эффективного функционирования необходимо раз в месяц запускать охлаждение как минимум на 10 минут, независимо от погоды и времени года. При низкой наружной температуре охлаждение воздуха невозможно.

## Вождение и управление автомобилем

Советы водителю .....	144
Запуск и эксплуатация .....	158
Отработавшие газы .....	161
Автоматическая коробка передач .....	162
Механическая коробка передач .....	166
Тормозная система .....	167
Топливо .....	170

## Советы водителю

### Условия для вождения



Компания General Motors постоянно работает над совершенствованием мер защиты окружающей среды и максимально широко применяет экологически безвредные и вторичные материалы при конструировании и сборке своих машин.

Применяемые методы производства также отвечают требованиям защиты окружающей среды. Компания прекратила применение

опасных материалов, таких как асбест и кадмий. Хладагент в системе кондиционирования не содержит хлорфторуглеродов. Содержание загрязняющих веществ в выхлопных газах снижено.

### Политика General Motors в отношении охраны окружающей среды

"Компания General Motors борется за сохранение окружающей среды и природных ресурсов, устанавливая цели и задачи, призванные улучшить экологические результаты деятельности компании с точки зрения снижения объема отходов, исполнения законов и правил, предотвращения загрязнений и информационного взаимодействия с обществом".

#### Примечание

По мере эксплуатации смазочного масла его свойства постепенно ухудшаются, что выражается, в частности, в образовании обладающих канцерогенными свойствами смол.



Слив отработанного смазочного масла в почву или водоемы запрещен законом и влечет значительный ущерб для окружающей среды.

Бесконтрольное сжигание смазочного масла приводит к выбросу в окружающую среду вредных газов.

Такие отходы подлежат вторичной переработке на специализированном предприятии.

### Требования к вторичной переработке

При необходимости замены смазочных материалов рекомендуем обращаться в сервис-центр Chevrolet.

### Экономичное вождение

Важная информация о расходе топлива:

Избегайте слишком быстрых ускорений. Резкие изменения скорости увеличивают расход топлива.

Низкое давление воздуха в шинах ухудшает их характеристики, повышает расход топлива и приводит к преждевременному износу шин.

Применение низкокачественного топлива ведет к повреждению двигателя и увеличивает расход топлива.

## Управление автомобилем

### Никогда не глушите двигатель при движении автомобиля

Многие системы в этой ситуации не будут работать (например, усилитель тормозов, усилитель рулевого управления). Такое вождение опасно для Вас и других.

## Педали

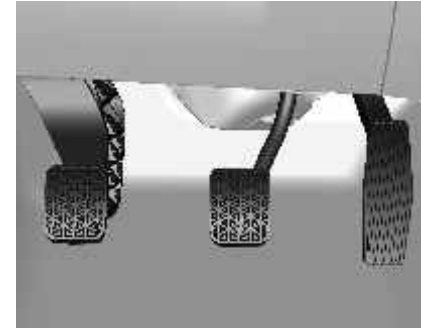

Чтобы педали свободно двигались, в зоне педалей не должно быть никаких ковриков.

## Напольный коврик

### Предупреждение

Проследите, чтобы напольный коврик не мешал движению педалей.

Используйте напольный коврик, точно подходящий по размеру, и правильно размещайте его; иначе он может помешать движению педалей газа, тормоза или сцепления. Помехи перемещению педалей могут привести к непредвиденному ускорению автомобиля, увеличению тормозного пути или затруднениям при переключении передач и, как следствие, к аварии и травмированию людей.

Напольные коврики из комплекта автомобиля были специально разработаны для него. Если возникнет необходимость их заменить, выберите подлинные коврики Chevrolet. Напольные коврики, не предназначенные для вашего автомобиля, могут плохо подходить по форме и мешать нажатию педалей.

Следуйте инструкциям по использованию напольных ковриков.

Обязательно следите за тем, чтобы напольные коврики не мешали движению педалей.

Кладите напольные коврики лицевой поверхностью вверх. Не кладите их изнанкой вверх.

Не кладите ничего на напольный коврик со стороны водителя.

На стороне водителя должен лежать только один напольный коврик. Никогда не кладите один напольный коврик на другой.

### Педаль акселератора

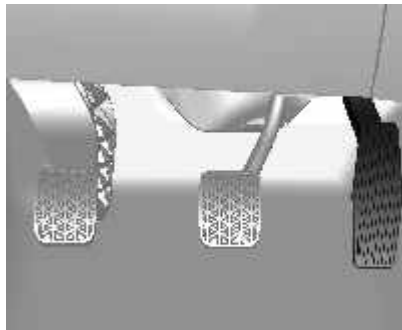

Резкие ускорения приводят к повышению расхода топлива. Всегда, когда обороты двигателя начинают увеличиваться, попробуйте переключиться на следующую передачу.

### Педаль сцепления

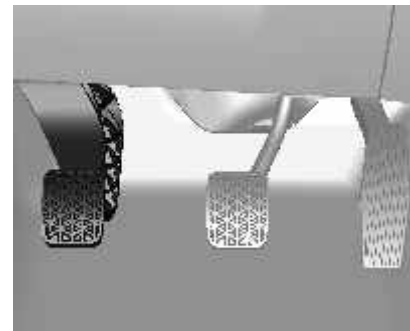

### Примечание

Во время движения не держите ногу на педали сцепления. Такая привычка может привести к повреждению системы сцепления и двигателя, а также увеличению расхода топлива.

**Внимание**

Не переключайтесь резко на низкую передачу при движении по скользкой дороге. Это может привести к торможению ведущих колес и, как следствие, заносу.

**Педаль тормоза**

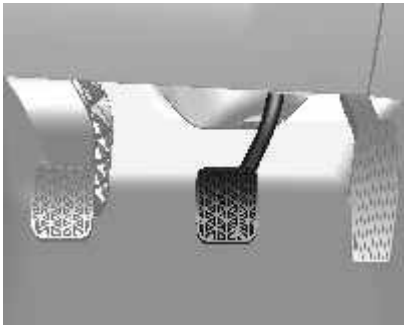

При нажатии педали тормоза включаются стоп-сигналы в задних фонарях и верхний стоп-сигнал.



**Предупреждение**

Нажимайте на педаль тормоза мягко и прогрессивно. Избегайте резкого нажатия на тормоз - это может привести к опасному заносу, а также увеличивает износ шин. АБС  $\varnothing$  78.

Внимательно следите за индикаторами неисправности тормозной системы.

Не двигайтесь с заглушенным двигателем - при этом не будет работать сервоусилитель тормозной системы, поэтому для торможения потребуется большее усилие.

Если двигатель заглох во время движения автомобиля, выполните торможение обычным образом, нажав и удерживая педаль тормоза. Не нажимайте на педаль тормоза многократно, поскольку это приведет к исчерпанию вакуума в системе усилителя

тормозов, и усиление тормозного усилия пропадет. В результате для полного нажатия на педаль тормоза потребуется более значительное усилие, а тормозной путь увеличится.

Если педаль тормоза не возвращается на исходную высоту или ход педали увеличился, это свидетельствует о неисправности тормозной системы. Немедленно обратитесь в сервисный центр Chevrolet.

Необходимо регулярно проверять уровень тормозной жидкости в бачке.

Регулярно проверяйте стоп-сигналы.

**Внимание**

При движении под уклон держите зажигание включенным и устанавливайте подходящую передачу. Двигаться под уклон

на нейтральной передаче или с выключенным зажиганием очень опасно. В результате повышается нагрузка на тормозную систему. Она перегревается и теряет эффективность.

## Внимательное вождение

Наилучшая рекомендация - применять контраварийное вождение.

Для начала застегните ремень безопасности.

Контраварийный стиль вождения означает готовность к любым непредвиденным ситуациям. Считайте, что все остальные водители и пешеходы невнимательны и могут в любой момент совершить ошибку.

Попытайтесь предвидеть поведение других водителей и рассчитывайте на любые возможные ошибки.

Наиболее типичные аварии сопряжены с ударами в заднюю часть автомобиля. Соблюдение безопас-

ной дистанции - это еще одна мера, позволяющая предупредить столкновения.

И в городе, и в сельской местности лучший подход - это контраварийное вождение. Неожиданная реакция водителя идущего впереди автомобиля может привести к резкому повороту или остановке.

## Торможение

### Использование тормозов

Процесс торможения включает время принятия решения и время реакции. Сначала вы должны принять решение о нажатии на педаль тормоза. Это - время принятия решения. Затем вам необходимо нажать на педаль ногой. Это - время реакции. Время реакции в среднем составляет примерно 3/4 секунды, но это только среднее значение. У одних водителей оно меньше, у других может доходить до двух секунд. На время реакции влияют возраст, физическое состояние, уровень внимания, координация, зрение, а также прием алкоголя и медикаментов. Но даже за 3/4 секунды автомобиль, движущийся со скоростью 100 км/ч, проезжает 20 м. В экстренной ситуации это может быть очень много, поэтому важно соблюдать достаточную дистанцию между вашим автомобилем и соседними. Кроме того, разумеется, тормозной путь очень

сильно зависит от дорожного покрытия (твердое или гравий); состояния дороги (мокрая, сухая); протектора шин и состояния тормозной системы. В то же время многие водители используют тормоза неправильно, подвергая тормозную систему излишней нагрузке.

### **Соблюдать следующие правила**

Не препятствуйте перемещению педали тормоза.

Избегайте ненужного сильного торможения. Некоторые водители склонны двигаться рывками, резко ускоряясь и резко тормозя, вместо того чтобы двигаться со скоростью транспортного потока. Это ошибка. Частое сильное торможение ведет к быстрому износу тормозной системы. При этом также возрастает риск опасных заносов.

Для продления срока службы тормозов старайтесь двигаться вместе с потоком, избегайте не-

нужного торможения и поддерживайте безопасную дистанцию. Если вам приходится применять тормоза для замедления движения, тормозите мягко и непрерывно.

Не двигайтесь с заглушенным двигателем. В таком режиме не действует гидроусилитель тормозов, и в результате для торможения требуется большее усилие.

Если двигатель заглох во время движения, затормозите обычным образом, но не нажимайте на педаль тормоза несколько раз подряд, поскольку это приведет к исчерпанию вакуума в усилителе тормозной системы, и для торможения потребуются большее усилие и более глубокое нажатие на педаль.

В определенных ситуациях или климатических условиях тормоза могут время от времени визжать даже при небольшом усилии тор-

можения или при первом использовании тормозной системы. Это не означает неисправности.

### **Ход педали тормоза**

Если вы заметили, что педаль тормоза не возвращается в исходное положение или ход педали увеличился, обратитесь в сервис-центр Chevrolet. Это может свидетельствовать о неисправности тормозной системы.

### **Торможение в экстренных ситуациях**

Каждому водителю приходится сталкиваться с ситуациями, когда требуется экстренное торможение. В подобных ситуациях автомобиль может не слушаться руля и может продолжать двигаться в направлении, куда были направлены колеса перед блокировкой. В результате автомобиль может выехать с дороги. Тормозите плавно. Это обеспечивает максимальную эффективность торможения и эффективное рулевое управление. Нажимайте на педаль тормоза постепенно, увеличивая усилие. В экстренной ситуации необходимо сильно нажать на тормоза, не заблокировав при этом колеса. Отпустите педаль тормоза, если вы чувствуете или слышите, что колеса проскальзывают. Это поможет сохранить управление рулем.

### **Рулевое управление**

#### **Руление в экстренной ситуации**

В некоторых ситуациях руление может быть эффективнее торможения.

Например, если вы переваливаете через подъем и обнаруживаете грузовик, припаркованный на вашей полосе, или если на дороге неожиданно появляется автомобиль, или если прямо перед вами на дороге из-за припаркованных машин неожиданно выбегает ребенок.

Можно пытаться в этой ситуации нажать на тормоза - если вам удастся остановиться вовремя. Однако иногда для этого просто не хватает места. Тогда необходимо действовать решительно и объезжать препятствие.

Сначала притормозите - но не слишком сильно, чтобы передние колеса не заблокировались. При угрозе столкновения всегда рекомендуется сначала снизить скорость. Затем при помощи рулевого

управления направьте машину в объезд препятствия - слева или справа, в зависимости от наличия места. В экстренной ситуации, подобной описанной выше, от водителя требуется максимальное внимание и быстрое принятие решений.

Если вы держите рулевое колесо так, как рекомендовано, в точках "девять часов" и "три часа", вы можете выполнить быстрый поворот на 180° без перехватывания рулевого колеса. Но для этого нужно действовать без промедления, рулить быстро и возвращать руль в исходное положение сразу же после объезда препятствия. Экстренные ситуации могут встретиться когда угодно, поэтому рекомендуется попрактиковаться в контраварийном вождении и правильно пользоваться ремнями безопасности.

## Освобождение автомобиля, застрявшего на бездорожье

Возможна ситуация, когда правые колеса автомобиля съезжают с дороги и оказываются на обочине. Если уровень обочины немного ниже дорожного покрытия, в такой ситуации очень легко перевернуться. Отпустите педаль акселератора, если впереди нет других автомобилей, и при помощи руля верните автомобиль на дорогу. Можно повернуть на угол до  $\frac{1}{4}$  оборота, чтобы передние колеса оказались на краю дороги. Затем поверните рулевое колесо так, чтобы выровнять автомобиль.

1. Край дороги.
2. Затормозите.
3. Поверните примерно на  $\frac{1}{4}$  оборота.
4. Возобновите движение по прямой.

## Движение по бездорожью

### Перед ездой по бездорожью

Прежде чем ехать по бездорожью, необходимо принять ряд мер. В частности:

Удостоверьтесь, что выполнены все работы по ремонту и обслуживанию.

Проверьте уровень топлива.

Проверьте давление в запасном колесе; требуемое давление указано в главе "Технические данные".

Проверьте уровни жидкостей, указанные в главе об уходе за автомобилем.

### После езды по бездорожью

Очистите нижнюю сторону автомобиля, шасси и подкапотное пространство. Посторонние материалы могут воспламениться. После движения по грязи и песку очистите и проверьте тормозные накладки.

Наличие грязи и песка может вызвать нарушение торможения и заполировывание тормозных накладок. Проверьте кузов, рулевое управление, подвеску, колеса, шины, выхлопную систему, топливopроводы и систему охлаждения. При езде по бездорожью автомобилю требуется более частое техническое обслуживание.

### Изучите принципы езды по бездорожью

Прежде чем отправляться в дальнюю поездку, рекомендуется потренироваться в безопасном месте вблизи от дома. Езда по бездорожью требует новых и необычных навыков; например, умения распознавать различные признаки в окружающей среде. Например, вам необходимо постоянно контролировать поверхность на предмет неожиданных препятствий. Старайтесь улавливать необычные звуки от шин и двигателя.

Ваши руки, ноги и тело должны реагировать на вибрации и движения автомобиля. Главное при движении по бездорожью - управление автомобилем. Лучший способ поддерживать управляемость автомобиля - ограничивать скорость. Необходимо помнить несколько правил. При высокой скорости:

Вы быстрее приближаетесь к препятствиям и располагаете меньшим временем для контроля состояния пути.

У вас остается меньше времени на реагирование.

Автомобиль сильнее качает при переезде препятствий.

Вам требуется больший тормозной путь, особенно при движении по грунтовой дороге.

### Внимание

При движении по бездорожью вы можете потерять контроль над рулевым управлением в результате резкого толчка или ма-

невра. Это может привести к столкновению. Поэтому при движении как по дороге, так и по бездорожью и вы, и ваши пассажиры должны быть пристегнуты ремнями безопасности.

### Движение в тумане



При высокой влажности или сильном морозе повышается вероятность образования тумана, который сильно ухудшает видимость.

При движении в тумане необходимо снизить скорость и поддерживать безопасную дистанцию до

идущего впереди автомобиля. Во избежание аварий не следует недооценивать возможные изменения плотности тумана. Плотность тумана лучше всего оценивать по свету фар автомобилей.

### Советы по движению в тумане

Включите передние противотуманные фары или ближний свет, даже если дело происходит днем.

Не включайте дальний свет.

Включите обогреватель заднего стекла. Время от времени включайте на несколько секунд стеклоочистители и омыватель ветрового стекла. Влага на наружной поверхности окон может выглядеть как туман.

Если снаружи почти ничего не видно и вам необходимо остановиться, но вы не уверены, что находитесь на дороге, включите



фары и аварийные огни и подавайте звуковой сигнал - периодически или при приближении автомобиля.

При движении в тумане не обгоняйте другие автомобили, если не видите, что происходит впереди, и не уверены в безопасности маневра. При попытке обгона будьте готовы вернуться обратно в случае появления встречного автомобиля.

### Движения по грязи или песку



При движении по грязи или песку используйте нижние передачи.

В случае потери сцепления руление, ускорение и торможение будут затруднены. Для улучшения сцепления при движении по очень рыхлому песку можно немного сбросить давление в шинах.

#### Примечание

После движения по грязи или песку очистите и осмотрите тормозные накладки. Если этого не сделать, возможно нарушение торможения или заполировка тормозных накладок. Проверьте кузов, рулевое управление, подвеску, колеса, шины и выхлопную систему.

### Вождение на мокрой дороге

#### Движение через затопленные участки

Следует всеми способами избегать движения в затопленных местах. Слой воды на дороге не дает водителю правильно оценить ее состояние.



Двигайтесь через затопленные участки на низкой скорости, следя, чтобы уровень воды не поднялся выше центра колеса.



Если проехать затопленный участок все-таки необходимо, делайте это медленно, примерно со скоростью 10 км/ч, на первой передаче.

Обращайте внимание на едущие поблизости большие автомобили; берегитесь больших волн, - они увеличивают вероятность повреждения автомобиля. При переезде через затопленные участки самое опасное - попадание воды в двигатель через воздухозаборник.

При этом может произойти т.н. "гидроудар". Вода препятствует перемещению поршней, что приводит к повреждению деталей двигателя. Двигатель получает тяжелые повреждения, и автомобиль останавливается - сразу же или через небольшое время, в зависимости от силы повреждения.

Не пытайтесь запустить двигатель повторно. Это может усугубить повреждения.

### Внимание

Движение через водные потоки может быть опасным. Вода может увлечь автомобиль за собой, и он утонет. Даже в потоке глубиной всего несколько сантиметров контакт шин с поверхностью может ухудшиться, что приведет к потере сцепления и перевороту автомобиля. Не двигайтесь через водные потоки.

### Вождение в дождь

Движение в дождь и по мокрой дороге сопряжено с дополнительными опасностями. На мокрой дороге автомобиль хуже останавливается, ускоряется и поворачивает, поскольку сцепление ухудшается по сравнению с сухой дорогой. Кроме того, если протектор шин изношен, сцепление ухудшается еще сильнее. Если дождь начинается во время поездки, следует уменьшить скорость и повысить бдительность.



Дорога может стать мокрой в то время, как ваши реакции еще остаются в режиме сухой дороги. Чем сильнее дождь, тем хуже видимость. Даже если стеклоочистители находятся в хорошем состоянии, в сильный дождь может быть сложнее рассмотреть дорожные знаки и объявления о дорожной обстановке, дорожную разметку, края дороги и даже пешеходов. Брызги из-под колес автомобилей ухудшают видимость еще сильнее, чем сам дождь, особенно на грязной дороге.

Настоятельно рекомендуется подерживать стеклоочистители и омыватели в хорошем техническом состоянии и держать бачок омывателя ветрового стекла заполненным. Заменяйте щетки стеклоочистителей, когда появляются признаки износа или они начинают оставлять грязные участки на стекле, или когда резиновые полоски начинают отделяться от щеток.

Вода может негативно воздействовать на тормоза. Старайтесь избегать затопленных участков, но если это невозможно, тормозите до въезда на них. Мокрые тормоза могут привести к аварии. Они хуже работают при резкой остановке и могут вызвать снос автомобиля в сторону. В результате возможна потеря управления автомобилем.

После проезда по затопленному участку или после мытья автомобиля слегка нажимайте на педаль тормоза, пока тормоза не начнут работать нормально.

### **Несколько советов по вождению в дождливую погоду:**

Включите ближний свет, даже если дело происходит днем.

Включите стеклоочистители.

Уменьшите скорость и будьте осторожны.

Увеличьте дистанцию до идущего впереди автомобиля.

Если необходимо, включите обогреватель заднего стекла.

### **Примечание**

В дождливую погоду нагрузка на шины и стеклоочистители увеличивается. Поэтому всегда следите за тем, чтобы шины и стеклоочистители находились в хорошем состоянии.

### **Аквапланирование**



Возможна ситуация, когда под колесами оказывается слой воды, и автомобиль фактически едет по воде. Это очень опасно. Такое может случиться, если дорога достаточно мокрая, а автомобиль движется на достаточно высокой скорости. Когда автомобиль попадает в ситуацию аквапланирования, он почти полностью или полностью теряет сцепление с дорогой.

Вы можете не заметить аквапланирования и даже ехать некоторое время, не замечая, что шины автомобиля не имеют постоянного контакта с дорогой. Аквапланирование может обнаружиться, когда вы попытаетесь затормозить, повернуть, сменить полосу или обогнать другой автомобиль, либо когда ваш автомобиль попадет под порыв ветра.

Аквапланирование может возникнуть, если протектор шин изношен или некоторые шины плохо накачаны. Оно также может возникнуть, если на дороге присутствует значительный слой воды. Если в дороге отражаются деревья, столбы или другие автомобили, если вы видите круги от капель на поверхности воды - значит, может возникнуть аквапланирование.

Аквапланирование обычно возникает на большой скорости.

Простых и жестких правил относительно аквапланирования не существует. Главный совет - во время дождя снизить скорость и повысить бдительность.

### Ночное вождение



При ночном вождении водитель должен:

Применять контраварийный стиль вождения.

Не садиться за руль после приема спиртного.

Снизить скорость автомобиля и увеличить дистанцию.

В малонаселенных местах помните о возможности появления животных на дороге.

Если вы устали, остановитесь в безопасном месте и отдохните.

Поддерживайте ветровое стекло и все окна автомобиля в чистоте - как изнутри, так и снаружи.

Грязь на стеклах значительно усиливает блики в ночное время. На внутренней стороне стекол также может образовываться слой пыли. Сигаретный дым затуманивает стекла, ухудшая видимость.

Помните, что на повороте освещенный фарами участок становится гораздо короче.

### Вождение в холмистой и горной местности

Вождение в холмистой или горной местности радикально отличается от вождения на равнине. Если вам приходится регулярно ездить в горной местности или вы планируете

посетить подобную местность, необходимы определенные меры предосторожности.

Чтобы сделать поездку более безопасной и приятной:

Поддерживайте автомобиль в хорошем техническом состоянии. Проверяйте уровни всех жидкостей, а также тормозную систему, шины и систему охлаждения.

Научитесь ездить под уклон. Не надейтесь только на тормоза. Возложите часть работы по торможению на двигатель. Переключайтесь на пониженную передачу; это позволит понизить скорость без избыточной нагрузки на тормозную систему.

**Внимание**

Если не переключиться на более низкую передачу, тормоза могут сильно нагреться и потерять эффективность. При движении по длинному крутому

спуску переключитесь на более низкую передачу, чтобы помочь торможению двигателем. Двигаться на нейтральной передаче или с выключенным зажиганием очень опасно. В результате повышается нагрузка на тормозную систему. Она перегревается и теряет эффективность. При движении под уклон держите зажигание включенным и устанавливайте подходящую передачу.

Научитесь ездить вверх по склону. Переключайтесь на пониженную передачу. Чтобы двигатель лучше охлаждался, устанавливайте самую низкую передачу, позволяющую поддерживать желаемую скорость без чрезмерного перегрева двигателя. При движении в горной или холмистой местности по двухполосным дорогам не покидайте свою полосу. Не выезжайте на встречную полосу и не срезайте повороты по осевой. Двигайтесь на скорости, позволяющей оста-

ваться в своей полосе. Это позволит вам видеть движущиеся навстречу автомобили. Обгон при движении вверх по склону выполняется дольше. Соблюдайте безопасную дистанцию при обгоне. Облегчайте обгон для других автомобилей.

При движении вверх по склону помните о возможных препятствиях в виде аварий и заглохших автомобилей.

На горных дорогах могут встречаться специальные знаки. Примеры: длинный уклон, зона запрещения обгона, зона падения камней, извилистая дорога. Будьте внимательны и ведите себя соответственно.

**Если автомобиль застрял**

Если автомобиль застрял, не буксуйте. Автомобиль можно попытаться извлечь "враскачку", однако действуйте осторожно.

**Внимание**

Пробуксовка колес на большой скорости может привести к взрыву шин и травмированию водителя и окружающих. Возможен перегрев КПП и других компонентов автомобиля. Если автомобиль застрял, вращайте колеса как можно меньше. Не повышайте скорость свыше 55 км/ч по спидометру.

**Примечание**

Пробуксовка колес может привести к разрушению деталей автомобиля и самих шин. Переключение на переднюю или заднюю передачу, когда колеса вращаются с высокой скоростью, может привести к поломке КПП.

**Освобождение автомобиля "враскачку"**

Один из способов освобождения застрявшего автомобиля - "враскачку". Порядок действий водителя:

1. Поворачивайте рулевое колесо вправо и влево.
2. Переключайтесь между первой, второй и задней передачами, отпуская педаль акселератора в момент переключения.
3. После переключения немного нажимайте на акселератор.
4. Если после нескольких попыток извлечь автомобиль не удастся, необходимо прибегнуть к буксировке.

**Запуск и эксплуатация****Обкатка нового автомобиля**

Для сохранения высоких эксплуатационных характеристик, а также продления срока службы автомобиля первые несколько сотен километров соблюдайте следующие рекомендации:

Избегайте резких стартов с полностью открытым газом.

Не допускайте работы двигателя на чрезмерно высоких оборотах.

Избегайте резких торможений, кроме экстренных ситуаций. Соблюдение этого требования необходимо для правильной работы тормозов.

Во избежание повреждения двигателя и для экономии топлива не допускайте резких стартов, ускорений и продолжительного движения на высокой скорости.

Избегайте ускорения при полном газе на низшей передаче.

Не буксируйте другие транспортные средства.

### Положения замка зажигания

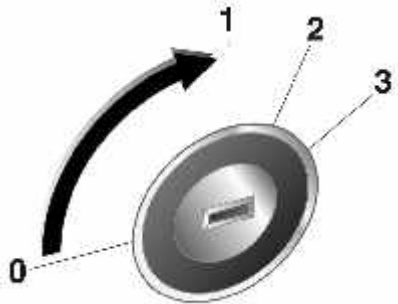

3C051

- 0 = Зажигание выключено
- 1 = Зажигание выключено, рулевое колесо разблокировано
- 2 = Зажигание включено
- 3 = Пуск

#### Опасность

При движении запрещается поворачивать ключ зажигания в положение 0 или 1.

Отключаются все системы автомобиля и усилитель тормозов с возможным причинением вреда автомобилю, здоровью или даже смерти.

#### Внимание

Если двигатель заглушен, запрещается оставлять ключ длительное время в положении 1 или 2. Это приведет к разрядке аккумуляторной батареи.

### Запуск двигателя

#### Запуск двигателя ключом зажигания

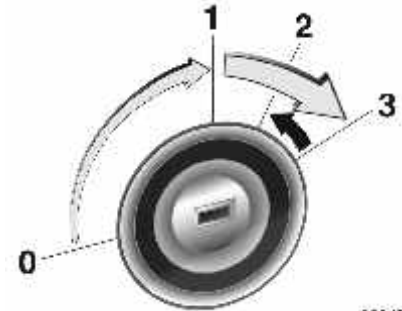

3C047

Поверните ключ в положение 1. Слегка повернуть рулевое колесо, чтобы освободить блокировку рулевого колеса. Механическая коробка передач: выжмите сцепление.

Автоматическая коробка передач: нажмите на педаль тормоза и установите рычаг переключения передач в положение **P** или **N**.

Не нажимайте на педаль акселератора.

Поверните ключ в положение **3**.

Перед повторным пуском или для выключения двигателя, верните ключ в положение **0**.

#### Внимание

Не запускайте стартер более чем на 10 секунд за один раз. Иначе можно повредить стартер или разрядить аккумуляторную батарею.

### Стоянка

Не оставляйте автомобиль стоять над легко воспламеняющимися объектами. В этом случае высокая температура системы выпуска отработавших газов автомобиля.

При затягивании стояночного тормоза, не нажимайте кнопку его разблокировки. На спусках или подъемах затягивайте ручной тормоз как можно сильнее. Чтобы снизить усилие, прилагаемое к стояночному тормозу, следует одновременно выжимать педаль тормоза.

Остановите двигатель и выключите зажигание. Покачайте рулевое колесо, пока не почувствуете, что сработал замок.

Если автомобиль стоит на ровной поверхности или подъеме, перед тем как выключить зажигание, включите первую передачу (на автомобиле с механической КПП) или переведите рычаг селектора в положение **P** (на автомобиле с автоматической КПП). Остановившись на подъеме, поверните передние колеса в сторону от бордюрного камня.

Если автомобиль находится на спуске, перед тем как выключить зажигание, включите заднюю передачу (на автомобиле с механи-

ческой КПП) или переведите рычаг селектора в положение **P** (на автомобиле с автоматической КПП). Поверните передние колеса к бордюрному камню.

Закройте окна.

Заприте автомобиль и включите противоугонную сигнализацию.

### Остановка автомобиля на легковоспламеняющейся поверхности





Прежде чем парковать автомобиль, удостоверьтесь, что на площадке нет воспламеняющихся материалов - травы, кустарника, пролитого топлива и т.д. Детали выхлопной системы двигателя нагреты до высокой температуры и могут вызвать возгорание.

### Внимание

Горючие материалы могут воспламениться при соприкосновении с находящимися под автомобилем деталями выхлопной системы. Не паркуйте автомобиль над бумагой, листьями, сухой травой и другими горючими предметами.

## Отработавшие газы

### Выхлопные газы

#### Опасность

Отработавшие газы двигателя содержат ядовитый угарный газ, не имеющий цвета и запаха и способный, если его вдохнуть, привести к смертельному исходу.

При попадании отработавших газов в салон автомобиля откройте окна. Обратитесь в сервис-центр Chevrolet для устранения неисправности.

Избегайте движения с открытым багажником, поскольку при этом в автомобиль могут проникать выхлопные газы.

### Каталитический нейтрализатор

Каталитический нейтрализатор уменьшает содержание вредных веществ в отработавших газах.

#### Предупреждение

Не держите двигатель включенным в закрытом помещении дольше, чем необходимо для маневрирования, поскольку есть опасность смертельного отравления угарным газом (СО), который не имеет ни цвета, ни запаха.

При сбоях или неустойчивой работе двигателя после холодного пуска, при значительной потере мощности двигателя и других аномальных явлениях можно предполагать неисправность системы зажигания. В таком случае необходима буксировка автомобиля. Обратитесь за помощью в сервис-центр Chevrolet.

### **Предотвращение повреждения каталитического нейтрализатора:**

При попадании несгоревшего топлива в каталитический нейтрализатор этот компонент может перегреться и прийти в негодность. Поэтому избегайте следующих ситуаций:

Не пытайтесь повторять процедуру запуска двигателя, если он плохо запускается.

Не запускайте двигатель слишком долго.

Попадание воды в выхлопную трубу может привести к повреждению каталитического нейтрализатора, поскольку он работает при высокой температуре.

Избегайте нанесения каких-либо материалов на нижнюю сторону автомобиля. Некоторые химические вещества могут повысить вероятность возгорания.

Необходимо обращать на неприятный, хотя и безопасный, запах, который появляется при определенных условиях эксплуатации при использовании топлива с высоким содержанием серы.

Чтобы обеспечить низкий уровень выбросов загрязняющих веществ и длительный срок службы каталитического нейтрализатора, все техническое обслуживание необходимо проводить в сервис-центре Chevrolet.

### **Автоматическая коробка передач**

Автоматическая коробка передач может работать как в режиме ручного переключения, так и в режиме автоматического переключения передач.

### **Дисплей коробки передач**

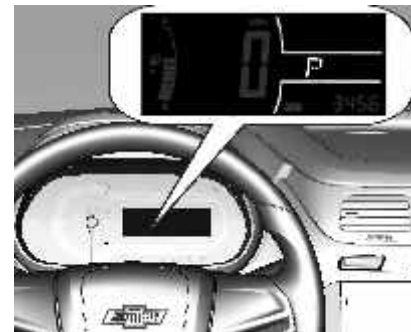

Режим или выбранная передача показывается в дисплее коробки передач.

## Рычаг переключения передач

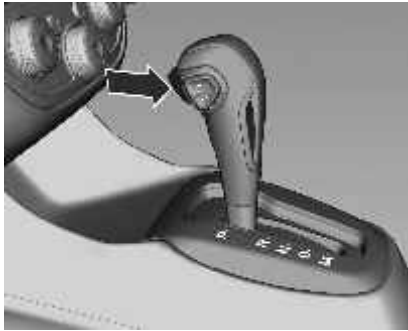

- P** = Положение для парковки, колеса заблокированы, допускается устанавливать только на стоящем автомобиле с включенным стояночным тормозом
- R** = Передача заднего хода; эту передачу можно включить, только если автомобиль неподвижен
- N** = Нейтральное положение

- D** = Автоматический режим со всеми передачами
- M** = Ручной режим.

Для переключения между отдельными диапазонами передач необходимо нажимать кнопку разблокировки сбоку рычага переключателя.

Чтобы освободить рычаг из положения **P**, нажмите на педаль тормоза и нажмите на кнопку фиксатора.

Для переключения в положения **P**, **M** и **R** нажмите на кнопку фиксатора.

Для запуска двигателя рычаг селектора должен находиться в положении **P** или **N**.

Не нажимайте педаль акселератора в момент переключения Вами селектора передач. Никогда не нажимайте на педали акселератора и тормоза одновременно.

При включенной передаче после отпускания педали тормоза автомобиль начинает медленно двигаться.

### Внимание

Не переключайтесь на нейтральную передачу во время движения автомобиля. Это может привести к повреждению коробки передач и может стать причиной травмы.

### Ручной режим



Переставьте рычаг переключателя в положение **M**.

Нажмите на кнопку переключения передач сбоку на рычаге переключателя.

**ВВЕРХ (+):** переключение на одну передачу вверх.

**ВНИЗ (-):** переключение на одну передачу вниз.

Для обеспечения исправности и безопасности автомобиля система может отказывать в переключении на некоторые передачи при изменении положения рычага переключателя.

В ручном режиме при замедлении автомобиля переключение на низшие передачи происходит автоматически. Когда автомобиль останавливается, происходит автоматическое переключение на 1 передачу.

Для увеличения крутящего момента двигателя в экстренных ситуациях переключение на нижнюю передачу иногда производится при полностью нажатой педали акселератора. Переключение на верхнюю передачу также возможно, если обороты двигателя достигли максимально допустимого значения.

### Внимание

Правильно переключайте передачи в соответствии с дорожными условиями.

### Торможение двигателем

Чтобы при движении под уклон использовать эффект торможения двигателем, следует выбрать пониженную передачу.

### Раскачивание автомобиля

Раскачивать автомобиль можно только в том случае, если он забуксовал в песке, грязи или снегу. Попеременно переводите рычаг переключения передач в положения **D** и **R**. Не допускайте работы двигателя на чрезмерно высоких оборотах.

### Стоянка

Включите стояночный тормоз, переведите селектор в положение **P** и выньте ключ зажигания.

## Программы вождения

После холодного запуска двигателя программа достижения рабочей температуры увеличивает обороты двигателя, чтобы быстро довести каталитический нейтрализатор до требуемой температуры.

Программа автоматического переключения в нейтральное положение автоматически включает холостой ход у неподвижного автомобиля с включенной передачей переднего хода.

## Принудительное переключение на понижающую передачу

При полном нажатии на педаль акселератора, в зависимости от оборотов двигателя, КПП переключается на более низкую передачу.

## Неисправности

В случае сбоя загорается индикатор неисправности . Коробка передач блокируется на определенной передаче и не переключается ни в автоматическом, ни в ручном режиме.

Устраните причину неисправности в сервис-центре Chevrolet.

## Сбой электропитания

В случае временного прерывания подачи электроэнергии рычаг переключения передач невозможно вывести из положения **P**. Ключ зажигания невозможно извлечь из замка.

Если аккумуляторная батарея разряжена, запустите двигатель "прикуриванием".

Запуск от дополнительной АКБ 212.

Если причиной неисправности не является аккумуляторная батарея, следует освободить рычаг переключения передач и извлечь ключ из замка зажигания.

## Разблокировка рычага переключения передач



1. Включите стояночный тормоз.



2. Откройте крышку справа от рычага селектора.

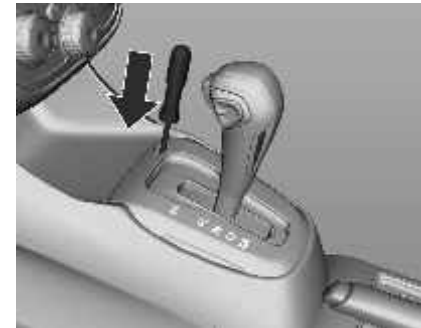

3. Вставьте отвертку в отверстие, чтобы рычаг разблокировался, выведите рычаг селектора из положения **P** и переставьте его в положение **N**.
4. Закройте крышку.

## Механическая коробка передач



Положения рычага переключения передач:

- = Нейтраль.
- 1 - 5 = Первая - пятая передачи.
- R = Задний ход.

### Передние передачи:

Выжмите сцепление и отодвиньте рычаг переключения передач в соответствии со схемой. Переключаясь на более низкую передачу, не разгоняйте двигатель до очень высоких оборотов.

### Задний ход:

Нажмите на педаль сцепления и отодвиньте рычаг переключения передач в положение **R**.

### Примечание

Устанавливайте рычаг переключения передач в положение R (задняя передача) только когда автомобиль остановится и после нажатия на педаль сцепления в течение нескольких секунд.

Если передача сразу не включается, верните рычаг переключения передач в нейтральное положение и снимите ногу с педали сцепления. Затем нажмите на педаль еще раз и передвиньте рычаг переключения передач.

**Примечание**

Электронный модуль не обеспечивает защиту двигателя от повреждений в результате чрезмерного повышения оборотов при ненадлежащем переключении на низкую передачу. Примеры:

Желая переключиться с 4-й передачи на 5-ю, вы по ошибке переключаетесь на 3-ю.

Вы движетесь на длинном спуске на нейтральной передаче, а потом подключаете низкую передачу.

В подобных ситуациях, независимо от работы электронного модуля, обороты двигателя резко возрастают вне связи с количеством впрыскиваемого топлива. Обороты могут выйти за допустимые пределы, что вызовет серьезные повреждения внутренних компонентов двигателя.

**Тормозная система**

Тормозная система включает в себя два независимых контура.

Если контур тормозной системы выйдет из строя, автомобиль по-прежнему можно затормозить, используя другой контур. Однако, тормозной эффект достигается, только когда педаль тормоза отжимается до упора. Для этого необходимо значительно больше усилия. Тормозной путь увеличен. Обратитесь за помощью в сервис-центр Chevrolet, прежде чем продолжать поездку.

Когда двигатель не работает, поддержка усилителя тормозов исчезает после одного или двух нажатий педали тормоза. Тормозной эффект не уменьшается, но торможение требует значительно большего усилия. Особенно важно иметь это в виду во время буксировки.

**Внимание**

При неисправности одного тормозного контура требуется большее усилие при нажатии педали тормоза и увеличивается тормозной путь. Немедленно обратитесь в сервис-центр Chevrolet для проверки и ремонта тормозной системы.

Если при нажатии педали тормоза ход педали больше нормального, возможно, тормозной системе требуется ремонт.

Обратитесь в сервисный центр Chevrolet.

**Внимание**

Во время движения без необходимости не держите ногу на педали тормоза. Это приведет к ускоренному износу деталей тормозной системы. Кроме того,

это приводит к перегреву тормозов, вызывая увеличение тормозного пути и снижение безопасности движения.

### Предупреждение

После проезда по глубоким лужам, мойки автомобиля или интенсивного торможения на крутых спусках возможно временное снижение эффективности тормозов. Это обусловлено возможным намоканием или перегревом элементов тормозов.

Если при движении под уклон тормоза автомобиля временно потеряли эффективность из-за перегрева, переключитесь на пониженную передачу. Не допускайте длительных торможений.

В случае временного снижения эффективности торможения из-за наличия влаги на компонентах тормозных механизмов для

восстановления нормального торможения выполните следующее:

1. Оцените дорожную обстановку в отношении автомобилей сзади.
2. Поддерживайте безопасную скорость и достаточный запас расстояния до автомобилей, едущих сзади и параллельно.
3. Плавно нажимайте педаль тормоза до восстановления нормального торможения.

Индикатор  ↷ 78.

## Антиблокировочная тормозная система

Антиблокировочная тормозная система (ABS) препятствует блокировке колес.

ABS начинает регулировать давление в тормозной системе, как только колесо показывает тенден-

цию к блокировке. Автомобиль остается управляемым даже во время резкого торможения.

Применение ABS проявляется через пульсацию в педали тормоза и шуме процесса регулировки.

Для оптимального торможения держите педаль тормоза полностью нажатой во время процесса торможения, несмотря на то, что педаль пульсирует. Не уменьшайте давление на педаль.

Срабатывание системы ABS можно определить по вибрации и шуму.

Не ослабляйте нажатие на педаль тормоза.

При начале движения автомобиля после включения зажигания возможен звук механического контакта.

Индикатор  ↷ 78.

## Адаптивная система стоп-сигналов

При экстренном торможении все три фонаря стоп-сигнала мигают, пока работает ABS.



## Неисправности

### Предупреждение

При неисправности ABS колеса могут заблокироваться при более резком, чем обычно торможении. Преимущества ABS при этом становятся недоступны. При резком торможении автомобиль может потерять управляемость и свернуть в сторону.

При интенсивном экстренном торможении автомобиль может включать мигание стоп-сигналов, предупреждая водителей других машин.

Устраните причину неисправности в сервис-центре Chevrolet.

## Стояночный тормоз



Не нажимая кнопку фиксатора, сильно затяните стояночный тормоз; на спуске или подъеме стояночный тормоз следует затягивать с максимальным усилием.

Для того чтобы отключить стояночный тормоз, слегка приподнимите рычаг, нажмите на кнопку фиксатора и полностью опустите рычаг.

Для уменьшения усилия, необходимого для включения стояночного тормоза, одновременно с его затяжкой нажмите педаль тормоза.

Индикатор  ↪ 78.

### Внимание

Никогда не применяйте стояночный тормоз при движении автомобиля. Это может привести к уходу автомобиля в занос и травмированию людей.

## Система облегчения экстренного торможения

Если водитель резко и сильно нажимает на педаль тормоза, автоматически начинает действовать максимальное тормозное усилие (полное торможение).

Продолжайте постоянно нажимать на педаль тормоза, пока требуется полное торможение. Максимальное тормозное усилие автоматически уменьшается при отпускании педали тормоза.

## Топливо

### Рекомендованное топливо

Допускается использовать топливо с содержанием этанола не более 10%.

Топливо должно соответствовать принятым в стране нормативным требованиям.

При эксплуатации на бензине с октановым числом RON меньше 91 снижаются мощность и крутящий момент двигателя и немного возрастает расход топлива.

#### Внимание

При использовании бензина с низким октановым числом возможно нарушение процесса сгорания и двигатель может быть поврежден.

### Присадки к топливу

Рекомендуем добавлять в топливный бак одну бутылку присадки ACDelco Flexpower на каждые четыре полные заправки или на 200 литров топлива, в следующих условиях:

Если автомобиль две недели или более не был на ходу или использовался только для коротких поездок и не каждый день.

Если автомобиль обычно эксплуатируется без топливных присадок.

#### Внимание

Запрещается добавлять в бензин присадки к этанолу.

### Сорта топлива для бензиновых двигателей



Разрешается использовать только топливо, соответствующее требованиям действующего технического регламента (Постановление Правительства РФ № 118 от 27.02.2008, ред. № 712 от 25.09.2008).

Использование топлива, не соответствующего требованиям действующего технического регламента (Постановление Правительства РФ № 118 от 27.02.2008, ред.

№ 712 от 25.09.2008), может привести к выходу двигателя из строя и лишению гарантии.

Допускается использование стандартных видов топлива с аналогичными характеристиками и объемной долей этанола не более 10%.

Используйте бензин с рекомендованным октановым числом ↻ 228.

### Внимание

Использование топлива, не соответствующего требованиям действующего Технического Регламента (постановление № 118 от 27.02.2008 с поправками от 25.09.2008 № 712), может привести к образованию отложений или выходу двигателя из строя и лишению гарантии.

### Внимание

При использовании бензина с низким октановым числом возможно нарушение процесса сгорания и двигатель может быть поврежден.

## Заправка

### Опасность

Перед заправкой топлива выключите двигатель и дополнительные отопители, имеющие собственные камеры сгорания. Отключите мобильные телефоны.

Во время заправки соблюдайте инструкции и правила техники безопасности заправочной станции.

### Опасность

Топливо является легковоспламеняющимся и взрывоопасным веществом. Не курите. Не допускайте открытого огня и искрообразования.

При появлении в салоне автомобиля запаха топлива немедленно устраните причину неисправности в сервис-центре Chevrolet.

### Внимание

При использовании топлива не надлежащего сорта или при добавлении в топливо неправильных присадок возможны серьезные повреждения двигателя и каталитического нейтрализатора.

Используйте для заправки только топливо, предписанное для данного автомобиля (бензин). Заправка автомобиля с

бензиновым двигателем этанолом или дизельным топливом может привести к серьезному повреждению автомобиля.

### Внимание

В случае возникновения сбоя топливоподдачи не включайте зажигание.

Топливозаправочная горловина расположена с правой стороны автомобиля.

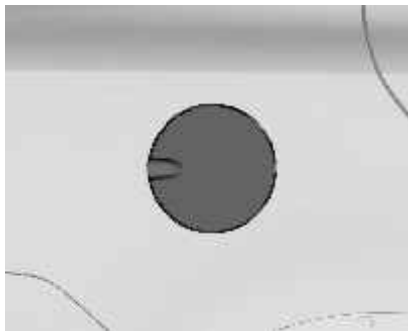

Крышка горловины топливного бака открывается ключом. Откройте крышку топливозаправочной горловины, нажав на нее.

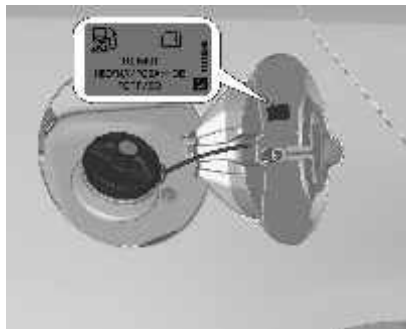

### Внимание

Перелившееся топливо следует немедленно вытереть.

### Крышка заливной горловины

Самыми эффективными являются только оригинальные крышки заливной горловины.

### Во избежание повреждений:

Не используйте топливо, не соответствующее требованиям к качеству, а также топливо, содержащее присадки на основе марганца. Не добавляйте в топливный бак автомобиля присадки, предназначенные для других видов топлива; это может привести к серьезным повреждениям двигателя, форсунок, каталитического нейтрализатора и датчиков системы снижения выбросов, не покрываемым гарантией на автомобиль.

### Форсунки

Автомобили Chevrolet оснащаются самоочищающимися форсунками, которые не требуют периодической очистки.

### Топливный фильтр

Заменяйте топливный фильтр с интервалами, указанными в плане технического обслуживания.

**Примечание**

Поскольку система впрыска топлива работает при большем давлении, чем обычные системы, она требует дополнительного внимания при обслуживании. Заменяйте топливный фильтр и шланги только подлинными запчастями GM.

## Уход за автомобилем

Общая информация .....	174
Проверка автомобиля .....	177
Замена ламп .....	189
Электрооборудование .....	195
Автомобильный инструмент ...	204
Колеса и шины .....	204
Запуск от дополнительной АКБ .....	212
Буксировка .....	214
Внешний вид .....	216

## Общая информация

### Аксессуары и модернизация автомобиля

Мы рекомендуем использовать фирменные запчасти и принадлежности, а также детали, разрешенные к применению заводом-изготовителем именно для вашего типа автомобиля. Мы не разрешаем применение и не предоставляем гарантии на другую продукцию - даже если она официально сертифицирована.

Не допускается вносить изменения в электрооборудование, например, модифицировать электронные блоки управления (оптимизация программы управления двигателя для повышения его мощности).

### Внимание

Не вносите изменения в автомобиль. Это может негативно сказаться на эксплуатационных качествах, сроке службы и безопасности автомобиля, при этом любые неисправности, связанные с внесением таких изменений, не будут являться гарантийными.

### Сервис-центры Chevrolet



Важно помнить, что при возникновении любой неполадки в автомобиле вы можете обратиться для ее устранения в любой сервис-центр Chevrolet - как в гарантийный период, так и после его истечения. Вас будут обслуживать высококвалифицированные профессионалы. Если вам нужны какие-то дополнительные разъяснения, свяжитесь с менеджером по сервису.

### Внимание

При создании автомобиля в числе других аспектов учитывалось требование абсолютной безопасности всех пассажиров. Поэтому при сборке автомобиля на болты наносился стопорящий клей. Если по какой-то причине возникает необходимость демонтажа болтов, их необходимо заменять новыми подлинными болтами с таким же кодом. Кроме того, чрезвычайно важно эффективно очистить деталь, которая соединялась с болтом

при помощи стопорящего клея, чтобы обеспечить хорошую затяжку и эффективное физико-химическое взаимодействие стопорящего состава с новым болтом при его установке. Таким образом, мы настоятельно рекомендуем выполнять обслуживание систем, связанных с безопасностью автомобиля (тормоза, сиденья, подвеска, ремни безопасности и т.д.), а также систем, косвенно влияющих на эти системы, только в сервисном центре Chevrolet. За более подробной информацией обращайтесь в сервисный центр Chevrolet.

## Подъем автомобиля

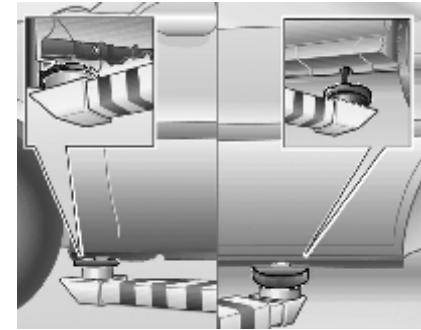

На иллюстрации показано, где следует устанавливать опоры подъемника или домкрата.

### Примечание

Если опорные точки подъемника или домкрата выполнены из металла, используйте резиновые прокладки, чтобы исключить повреждение автомобиля.

## Выключатель аккумуляторной батареи

Отсоединение:

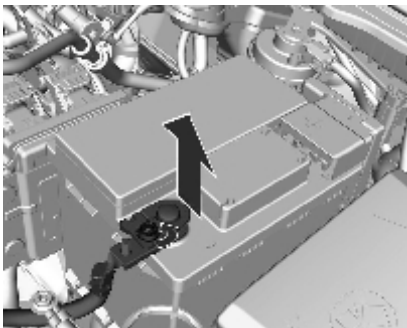

1. Откройте капот двигателя.
2. Отверните болт клеммы.
3. Отсоедините клемму от вывода аккумуляторной батареи.

#### Присоединение:

1. Присоедините клемму к выводу аккумуляторной батареи.
2. Заверните болт клеммы.
3. Установите защитный кожух аккумуляторной батареи (если есть)
4. Закройте капот.

## Хранение автомобиля

### Хранение в течение длительного периода времени

Если автомобиль ставится на хранение в течение нескольких месяцев:

Вымойте и нанесите воск на автомобиль.

Очистите и предохраните резиновые уплотнения.

Замените моторное масло.

Слейте бачок для жидкости омывателя.

Проверьте состояние защиты от замерзания и антикоррозионной защиты.

Установите давление в шинах, указанное для полной загрузки.

Поставьте автомобиль на стоянку в сухом, хорошо вентилируемом месте. Включите первую передачу или передачу зад-

него хода, чтобы автомобиль не начал самопроизвольно двигаться.

Стояночный тормоз не затягивать.

Открыть капот, закрыть все двери и запереть автомобиль.

Снимите зажим с "минусового" контакта аккумуляторной батареи автомобиля. Помните, что все системы не работают, в том числе противоугонная сигнализация.

Выключатель массы аккумуляторной батареи ↻ 175.

Закройте капот.

### Возврат к работе

Когда автомобиль необходимо вернуть к работе:

Подсоедините зажим к "минусовому" контакту аккумуляторной батареи автомобиля. Включите электростеклоподъемники.

Проверьте давление в шинах.

Заполните бачок для жидкости омывателя.



Проверьте уровень моторного масла.

Проверьте уровень охлаждающей жидкости.

## Информация о выбросах

Максимальный разрешенный уровень выбросов CO (окиси углерода) во время холостых оборотов и включения зажигания (трогание) составляет 0,5%. Это значение относится к стандартному топливу, применяемому для измерения уровня выбросов.

Выбросы из картера двигателя в атмосферу должны отсутствовать при любом состоянии автомобиля.

Данный автомобиль соответствует ограничениям на выбросы, установленным законодательно на дату изготовления с целью предотвращения загрязнения атмосферы автомобильным транспортом.

Значение холостых оборотов не регулируется. Модуль управления двигателем (ЕСМ) вычисляет содержание CO и корректировку холостых оборотов.

Рекомендуется использовать топливо с присадками, имеющееся в продаже на АЗС.

### Примечание

Использование неверного типа топлива может ухудшить рабочие характеристики автомобиля, повредить систему впрыска топлива, а также повредить двигатель. На такие повреждения гарантия на автомобиль не распространяется.

## Проверка автомобиля Выполнение работ



### Предупреждение

Проверки в моторном отсеке можно выполнять только при выключенном зажигании.

Вентилятор радиатора может заработать даже при выключенном зажигании.

**⚠ Опасность**

В системе зажигания используется очень высокое напряжение. Не прикасайтесь.

## Капот

### Открывание

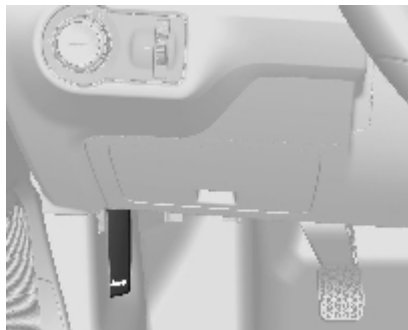

Потяните рычаг отпирания и возвратите его в начальное положение.

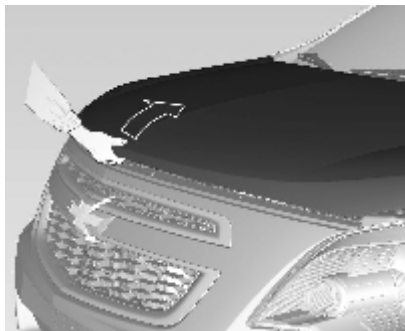

Нажмите предохранительную защелку вправо и откройте капот.

**⚠ Предупреждение**

Когда двигатель горячий, во избежание ожогов прикасайтесь только к пенопластовой обложке подпорки капота.

Воздухозаборник ⇨ 142.

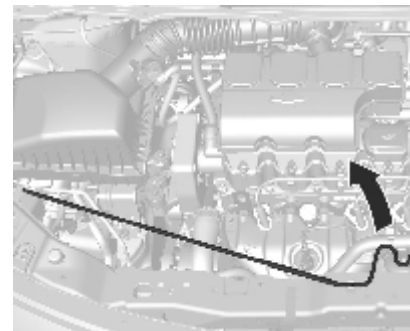

Чтобы капот не закрылся, вставьте подпорку в отверстие капота.

### Закрывание

Перед тем как закрыть капот, уложите опору в держатель.

Опустите капот и дайте ему упасть в защелку. Проверить, заперт ли капот на защелку.

**⚠ Предупреждение**

Обязательно соблюдайте следующие меры предосторожности:

Перед началом движения потяните за передний край капота и убедитесь, что капот закрыт.

Запрещается тянуть за ручку отпирания капота во время движения автомобиля.

Запрещается движение автомобиля с открытым капотом. Открытый капот закрывает передний обзор.

При движении с открытым капотом возможно столкновение с причинением вреда автомобилю или другому имуществу, травмы или даже смерти.

**Внимание**

Не опускайте капот силой, когда он подперт распоркой.

## Общий вид моторного отсека

Бензиновый двигатель 1.5 л

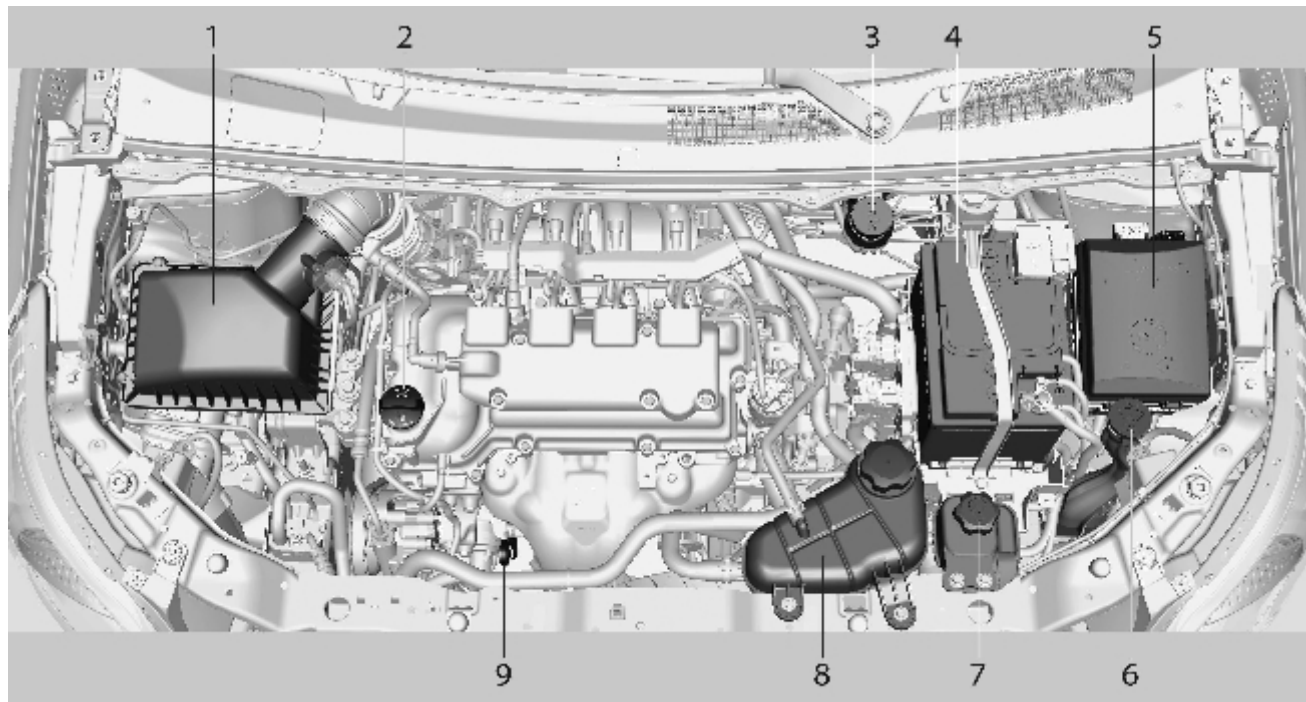

- |   |  |     |
|---|--|-----|
| 1 | Воздушный фильтр двигателя .....                               | 181 |
| 2 | Крышка маслониливной горловины двигателя                       |     |
| 3 | Бачок для тормозной жидкости .....                             | 186 |
| 4 | Аккумуляторная батарея ..                                      | 187 |
| 5 | Блок предохранителей .....                                     | 197 |
| 6 | Бачок для жидкости омывателя .....                             | 185 |
| 7 | Бачок для охлаждающей жидкости двигателя .....                 | 181 |
| 8 | Бачок для рабочей жидкости усилителя рулевого управления ..... | 185 |
| 9 | Масляный щуп для проверки уровня моторного масла               |     |

## Воздушный фильтр двигателя

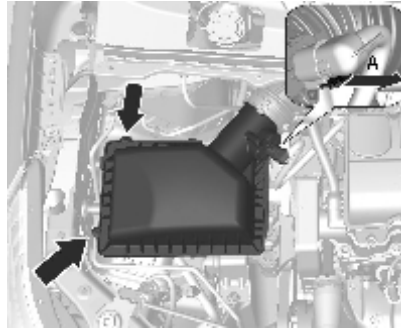

### Очистка фильтрующего элемента:

1. Откройте капот двигателя.
2. Ослабьте крепеж.
3. Аккуратно откройте фиксатор разъема **A**.
4. Отсоединив фиксатор **A**, сожмите пружины фиксатора **A** вместе и одновременно потяните разъем наружу.
5. Ослабьте металлический хомут на шланге.

6. Снимите шланг.
7. Аккуратно снимите крышку блока воздушного фильтра.
8. Выньте фильтрующий элемент воздушного фильтра и очистите его, слегка постукивая.
9. Также очистите внутренность воздухоочистителя.

## Охлаждающая жидкость двигателя

### Замена охлаждающей жидкости

Система охлаждения двигателя заполнена охлаждающей жидкостью, продлевающей срок службы радиатора (на основе этиленгликоля), свойства которой обеспечивают надлежащую защиту от замерзания, закипания и коррозии.

Охлаждающую жидкость следует заменять через каждые 5 лет или 150 000 км.

**⚠ Предупреждение**

Перед тем как снять крышку расширительного бачка, дайте двигателю остыть. Осторожно отверните крышку, постепенно срабатывая давление.

**Уровень охлаждающей жидкости**

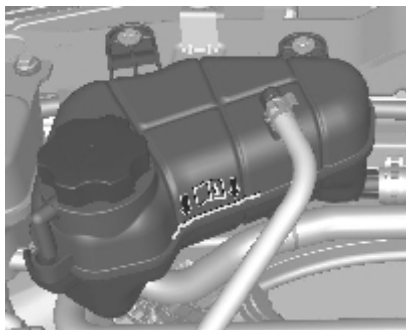

Если система охлаждения холодная, уровень охлаждающей жидкости должен быть выше заправочной метки. Если уровень низкий, долейте охлаждающую жидкость.

Добавляйте в расширительный бачок смесь деминерализованной воды и добавки для радиаторов (длительный срок службы - оранжевый цвет) ACDelco (содержание добавки от 35% до 50%).

**Примечание**

Присадку для радиаторов (длительный срок службы - оранжевый цвет) не следует смешивать со стандартными присадками (зеленый цвет) и другими материалами, такими как эмульсионное масло С. Такие смеси реагируют с образованием осадка, что может привести к засорению системы и, как следствие, к перегреву двигателя. В случае смены типа присадки систему необходимо тщательно промыть.

Плотно заверните крышку. Проверьте в сервис-центре Chevrolet концентрацию охлаждающей жидкости и устраните причину убывания уровня охлаждающей жидкости.

**Перегрев двигателя**

Индикатор температуры охлаждающей жидкости находится на панели приборов. Эта лампа показывает, что температура охлаждающей жидкости повышается.

**Примечание**

Эксплуатация двигателя без охлаждающей жидкости может привести к серьезному повреждению автомобиля. Такие повреждения не покрываются гарантией.

**Перегрев двигателя без выделения пара**

Если появляется сообщение о перегреве, но пара не видно, возможно, проблема не столь уж серьезна. Двигатель может перегреться в следующих ситуациях:

Автомобиль поднимается на крутой подъем при высокой температуре окружающего воздуха.

Автомобиль остановился после движения на высокой скорости.

Двигатель автомобиля во время длительной поездки работал на малых оборотах.

Если изменений и признаков пара не видно, выполните в течение примерно 1 минуты следующую процедуру:

1. Выключите кондиционер (если есть)
2. Постарайтесь сохранить нагрузку на двигатель (переключитесь на передачу, при которой двигатель будет вращаться на низких оборотах).

Если предупреждение о перегреве пропадет, можно продолжать движение. В целях безопасности двигайтесь примерно в течение 10 минут на небольшой скорости.

Если показания индикатора температуры снизятся до нормального уровня, продолжите движение.

Если температура охлаждающей жидкости не снижается, немедленно заглушите двигатель и припаркуйте автомобиль.

Если пара не видно, дайте двигателю поработать на холостых оборотах примерно 2 или 3 минуты при стоящем автомобиле и посмотрите, пропадет ли предупреждение о перегреве.

Если предупреждение о перегреве не исчезает, заглушите двигатель, попросите пассажиров покинуть автомобиль и дайте двигателю остыть. Вы можете самостоятельно открыть моторный отсек, но следует немедленно обратиться за технической помощью. Если вы открыли моторный отсек, проверьте охлаждающую жидкость в расширительном бачке.

### Внимание

Если охлаждающая жидкость в расширительном бачке закипела, ничего не предпринимайте и дайте ей остыть.

Уровень охлаждающей жидкости должен находиться на указанной отметке. Если уровень понижен, это может свидетельствовать о наличии течи в шлангах радиатора, шлангах обогревателя, радиаторе или водяном насосе.

### Внимание

Шланги обогревателя и радиатора, а также другие части двигателя могут быть горячими. Не касайтесь их во избежание ожогов.

Если есть какая-либо утечка, не запускайте двигатель, иначе возможно полное вытекание охлаждающей жидкости и ожоги. Прежде чем использовать автомобиль, обратитесь в сервис для устранения утечек.

**Перегрев с выделением пара****Внимание**

Пар, образующийся при перегреве двигателя, может вызвать серьезные ожоги, даже если открыть моторный отсек совсем немного. Если вы заметили выделение пара, не приближайтесь к двигателю. Выключите двигатель, попросите пассажиров покинуть автомобиль и дайте двигателю остыть. Прежде чем открывать моторный отсек, дождитесь, чтобы исчезли все признаки пара от кипящей охлаждающей жидкости.

Если продолжать движение на автомобиле с перегретым двигателем, повышение давления может привести к выбросу жидкости. Водитель и пассажиры могут получить серьезные ожоги. Выключите

перегретый двигатель, выйдите из автомобиля и дайте ему остыть.

**Вентилятор охлаждения двигателя**

При обнаружении признаков утечки проверьте работу вентилятора двигателя. Ваш автомобиль оборудован электрическим вентилятором. Вентилятор включается при повышении температуры двигателя. Если вентилятор не включается, обратитесь в сервис-центр для ремонта. Заглушить двигатель. Если причина неисправности не обнаружена, но уровень охлаждающей жидкости меньше максимального, добавьте в расширительный бачок смесь питьевой воды с жидкостью для радиаторов (длительный срок службы - оранжевый цвет) ACDelco (содержание жидкости в смеси от 35% до 50%). Запустите двигатель, когда уровень охлаждающей жидкости будет находиться на максимуме.

Если индикатор перегрева горит, обратитесь в сервисный центр Chevrolet.

**Внимание**

Вентиляторы и другие движущиеся части двигателя могут причинить серьезные травмы. Не приближайте руки и одежду к движущимся частям, когда двигатель работает.

**Внимание**

Пар и кипящая жидкость, вытекающие из вскипевшей системы охлаждения, могут взорваться и причинить серьезные ожоги. Она находится под давлением, и если даже частично открыть крышку расширительного бачка, возможен выброс паров с большой скоростью. Не снимайте крышку расширительного



бачка, пока двигатель и система охлаждения нагреты до высокой температуры. Если необходимо снять крышку расширительного бачка, подождите, пока двигатель остынет.

Присадка, предназначенная для увеличения срока службы системы охлаждения, токсична и требует осторожного обращения.

#### Примечание

В зависимости от температуры окружающей среды и двигателя, чтобы исключить повреждение автомобиля из-за испарения топлива и облегчить запуск при горячем двигателе, система вентиляции двигателя может быть приведена в действие даже после того, как автомобиль был заглушен на некоторое время.

### Рабочая жидкость усилителя рулевого управления



Уровень жидкости в усилителе рулевого управления должен быть между отметками **MIN** и **MAX**.

Если уровень жидкости слишком низкий, обратитесь за помощью в сервис-центр Chevrolet.

#### Внимание

Даже очень небольшое загрязнение может привести к выходу из строя или к ненадлежащей работе системы рулевого управления.

Не допускайте попадания грязи на внутреннюю сторону крышки бачка, на щуп или в сам бачок.

### Жидкость омывателя

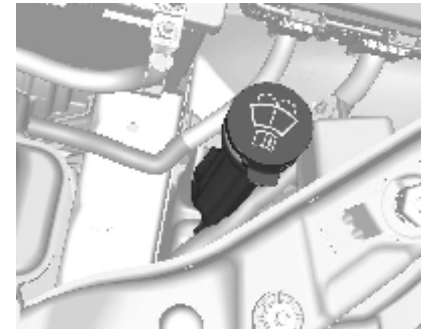

Залейте чистую воду, смешанную с соответствующим количеством жидкости для стеклоомывателя.

Для пополнения бачка омывателя ветрового стекла:

Используйте только уже готовые жидкости.

Использование водопроводной воды не допускается. Минеральные вещества, содержащиеся в водопроводной воде, могут закупорить отверстия омывателя ветрового стекла.

Если ожидается, что температура воздуха опустится ниже нуля, следует использовать жидкость для омывателя лобового стекла с достаточным содержанием антифриза.

## Тормозная система

При минимальной толщине накладок тормозных колодок во время торможения слышно визжание.

Можно продолжать движение, но постарайтесь как можно скорее заменить тормозные накладки.

Когда будут установлены новые тормозные накладки, не тормозите излишне резко при первых нескольких поездках.

## Тормозная жидкость

### ⚠ Предупреждение

Тормозная жидкость ядовита и вызывает коррозию. Постарайтесь, чтобы она не попала в глаза, на кожу, одежду и на окрашенные поверхности.

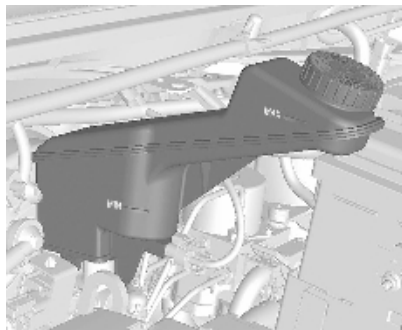

Уровень тормозной жидкости должен быть между отметками **MIN** и **MAX**.

При доливании обеспечьте максимальную чистоту, поскольку загрязнение тормозной жидкости может привести к неисправностям тормозной системы. Устраните причину потери тормозной жидкости в сервис-центре Chevrolet.

Используйте только высококачественную тормозную жидкость, разрешенную для применения на автомобиле.

### Внимание

Перед снятием крышки бачка для тормозной жидкости тщательно очистите зону вокруг крышки.

Загрязнение тормозной жидкости может нарушить работу системы, что приведет к дорогостоящему ремонту.

При попадании тормозной жидкости на двигатель возможно возгорание.

Не переполняйте резервуар.

Возгорание двигателя может привести к травмированию людей или к повреждению автомобиля и другого имущества.

#### Внимание

Не утилизируйте отработанную тормозную жидкость вместе с домашними отходами.

Обращайтесь в местные уполномоченные организации по утилизации отходов.

Отработанная тормозная жидкость и ее емкости опасны. Они могут нанести ущерб здоровью и окружающей среде.

Тормозная жидкость является агрессивным веществом и может вызвать раздражение кожи и слизистой оболочки глаз.

Не допускайте попадания тормозной жидкости на кожу или в глаза. При ее попадании на кожу или в глаза немедленно тщательно промойте пораженную область мылом и водой или средством для мытья рук.

### Аккумуляторная батарея

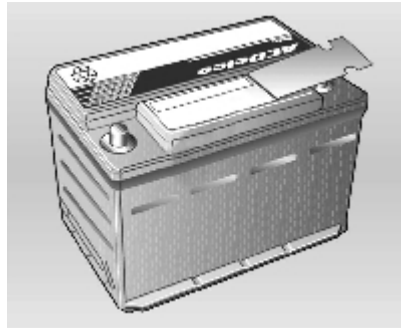

Аккумуляторная батарея ACDelco, которой оснащен ваш автомобиль, не нуждается в периодическом обслуживании. Если автомобиль не используется 30 дней или более,

отсоедините отрицательный провод аккумуляторной батареи, чтобы она не разрядилась.

#### Внимание

Зажигание спичек рядом с аккумулятором может привести к взрыву газа. Если вам необходимо подсветить моторный отсек, пользуйтесь фонарем.

Аккумуляторная батарея, даже герметичная, содержит кислоту, которая может вызвать ожоги. При попадании кислоты на кожу или в глаза промойте пораженные участки проточной водой и немедленно обратитесь к врачу.

Чтобы свести к минимуму опасность попадания электролита в глаза, при работе с аккумуляторной батареей надевайте защитные очки.

Компания General Motors не несет ответственности за несчастные случаи, вызванные

небрежным или ненадлежащим обращением с аккумуляторными батареями.

### Требования к утилизации аккумуляторных батарей

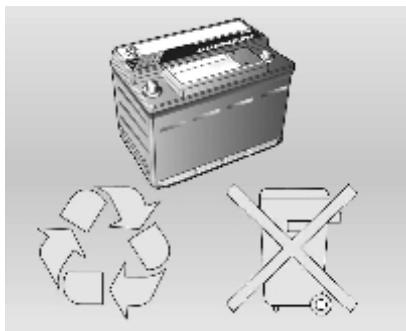

При замене аккумуляторных батарей соблюдайте соответствующие нормативы и требования по охране окружающей среды.

### Внимание

Кислотный электролит и свинец опасны:

Основные составляющие: свинец, разбавленная серная кислота, пластмасса.

При неправильной утилизации кислотного электролита и свинца, содержащихся в аккумуляторной батарее, и их попадании в окружающую среду возможны загрязнение почвы, нижележащего грунта и воды, а также создание угрозы для здоровья людей.

При случайном попадании этих веществ в глаза или на кожу немедленно промойте пораженные участки проточной водой и обратитесь к врачу.

Переносите аккумуляторную батарею в горизонтальном положении, чтобы не пролить электролит через вентиляционное отверстие.

### Защита электронных компонентов от повреждений

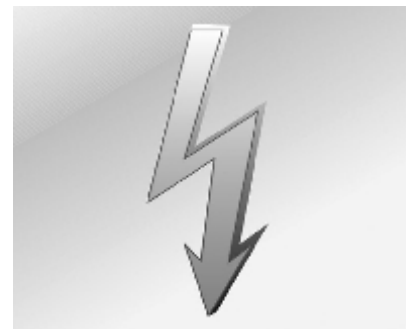

Во избежание повреждения электронных компонентов никогда не отключайте аккумуляторную батарею при работающем двигателе.

Отключая аккумуляторную батарею, сначала отсоединяйте отрицательный провод, а потом положительный. Не меняйте кабели местами.

При повторном подключении сначала присоединяйте положительный кабель, а затем отрицательный.

## Замена щеток стеклоочистителя

### Щетка переднего стеклоочистителя

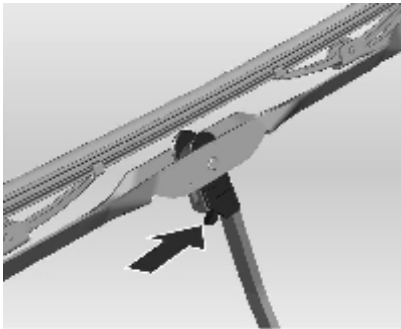

Поднимите рычаг стеклоочистителя.

Нажмите на рычажок фиксатора и отсоедините щетку, потянув за нее вниз.

Правильная работа стеклоочистителей обеспечивает хороший обзор и безопасное вождение. Регулярно проверяйте состояние щеток стеклоочистителя. Затвердевшие,

треснувшие, поврежденные или оставляющие разводы на стекле щетки необходимо заменить.

Посторонними частицами на ветровом стекле или щетках стеклоочистителя снижается эффективность очистки. Если щетки плохо очищают стекло, вымойте стекло и щетки водным раствором нейтрального моющего средства. Тщательно промойте их водой.

При необходимости повторите процесс. Удалить со стекла следы силикона невозможно. Поэтому никогда не наносите на ветровое стекло автомобиля полироли с силиконом, иначе на стекле останутся ухудшающие видимость полосы.

Не используйте растворители, бензин, керосин или разбавитель краски для чистки стеклоочистителей. Они являются агрессивными веществами и могут повредить щетки и окрашенные поверхности.

## Замена ламп

Рекомендуется выполнять замену ламп в сервис-центре Chevrolet. При замене лампы устанавливайте переключатель соответствующей цепи в выключенное положение. Старайтесь не касаться стекла лампы голыми руками. Случайные загрязнения можно удалить с лампы чистой безворсовой тканью, смоченной спиртом. Устанавливаемая на замену лампа должна иметь такие же характеристики и мощность, что и заменяемая.

<u>Значение</u>	<u>Мощность (Вт)</u>
Индивидуальная подсветка (передняя - без противоголозной системы)	10
Индивидуальная подсветка (передняя - с противоголозной системой)	5
Перчаточный ящик	8
Дальний свет	60
Ближний свет	55
Передний указатель поворота	21
Задний указатель поворота	21
Фара	5
Боковые фонари	21 / 5
Стоп-сигнал / Задний фонарь / Габаритный фонарь	21

<u>Значение</u>	<u>Мощность (Вт)</u>
Передние противотуманные фары	55
Фонарь заднего хода	21
Номерной знак	5
Багажное отделение	8

## Фары

### Ближний свет и дальний свет

1. Отсоедините разъем от лампы.

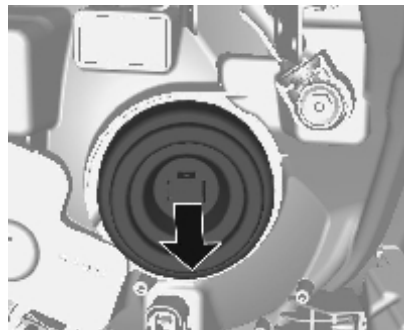

2. Снимите защитную крышку.



3. Нажмите на пружинную защелку и отсоедините.

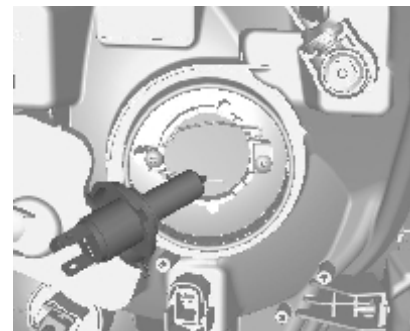

4. Выньте лампу из корпуса отражателя.

5. При установке новой лампы вставьте ее лепестки в прорези отражателя.
6. Закрепите лампу пружинным зажимом.
7. Установите и закройте защитную крышку фары.  
Обратите внимание на правильность установки защитной крышки.
8. Присоедините разъем к лампе.

### Регулировка фар

Ближний свет фар регулируется винтом в верхней части фары.

#### Внимание

При необходимости регулировки передних фар рекомендуется обратиться в авторизованный сервис-центр Chevrolet, поскольку эта операция связана с безопасностью.

### Боковые фонари

1. Поверните патрон против часовой стрелки и отсоедините его.



2. Отсоедините патрон бокового фонаря от отражателя.

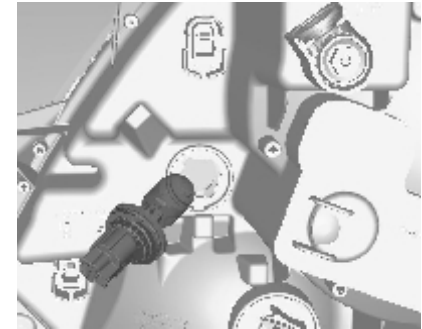

3. Отсоедините разъем от лампы.
4. Извлеките лампу из патрона.
5. Вставьте новую лампу.
6. Присоедините разъем к лампе.
7. Вставьте патрон в отражатель.
8. Поверните патрон по часовой стрелке и зафиксируйте его.

### Передние указатели поворота

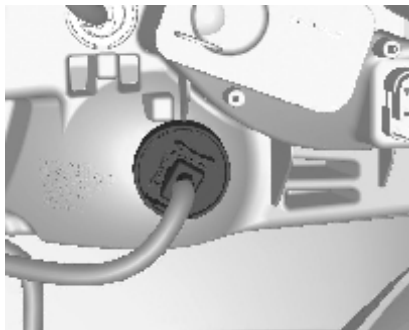

1. Поверните лампу против часовой стрелки и отсоедините ее.

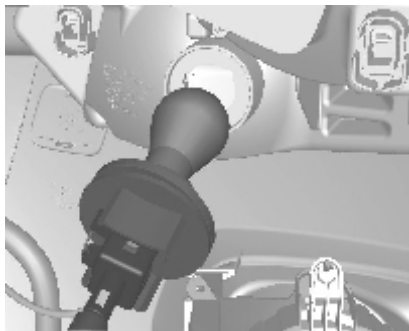

2. Отсоедините разъем от лампы.
3. Извлеките лампу из патрона.
4. Вставьте новую лампу.
5. Присоедините разъем к лампе.
6. Вставьте патрон в отражатель.
7. Поверните патрон по часовой стрелке и зафиксируйте его.

### Противотуманная фара

Для замены ламп обращайтесь в сервисный центр Chevrolet.

### Регулировка передних противотуманных фар

Свет противотуманных фар регулируется винтами, расположенными над фарами.

#### Внимание

При необходимости регулировки передних противотуманных фар рекомендуется обратиться в авторизованный сервис-

центр Chevrolet, поскольку эта операция связана с безопасностью.

### Задние фонари

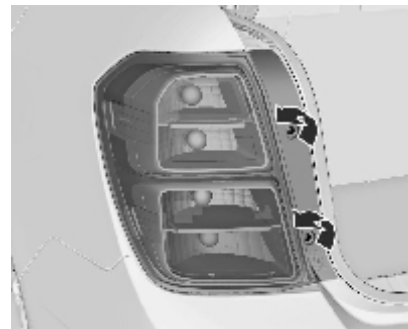

1. Откройте обе крышки, отвернув два винта.



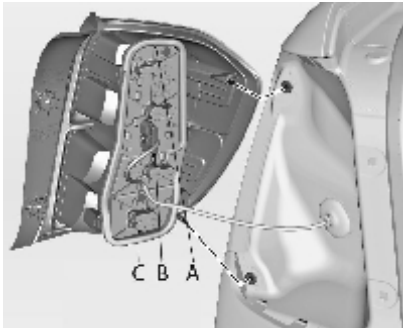

2. Выньте оба шплинта и выверните винты (А, В, С).

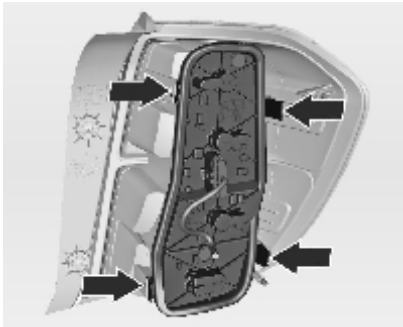

3. Снять задний фонарь в сборе. Следите за тем, чтобы жгут проводов оставался на своем месте.

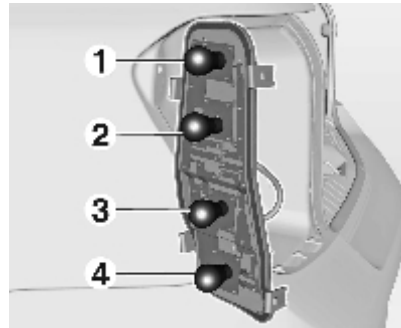

4. Тормозной огонь (1)

Указатель поворота (2)

Фонарь заднего хода (3)

Задний фонарь (4)

5. Слегка вдавите лампу в патрон, поверните против часовой стрелки, выньте и установите на ее место новую лампу.

6. Вставьте лампу в задний фонарь в сборе.

7. Установите задний фонарь в сборе в кузов и заверните крепеж. Закройте крышки и зафиксируйте их.

8. Включите зажигание, включите световые приборы и проверьте все фонари.

## Боковые указатели поворота

Для замены боковых сигналов поворота обращайтесь в сервисный центр Chevrolet.

## Верхний центральный стоп-сигнал

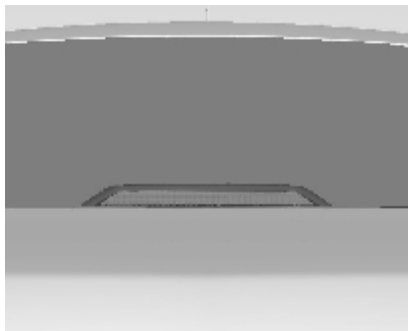

Для замены ламп обращайтесь в сервисный центр Chevrolet.

## Освещение номерного знака

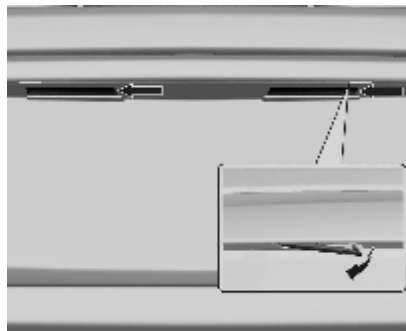

1. Подденьте лампу отверткой.
2. Выньте корпус лампы вниз; при этом не тяните его за кабель.  
Поверните лампу против часовой стрелки и отсоедините ее.
3. Извлеките лампу накаливания из патрона и замените лампу.
4. Вставьте патрон в корпус лампы и поверните его по часовой стрелке.
5. Вставьте корпус лампы и закрепите его отверткой.

## Освещение салона

### Плафон

1. Для отсоединения подденьте противоположную от выключателя лампы сторону плоской отверткой.  
Будьте осторожны, чтобы не поцарапать светильник подсветки.
2. Извлеките лампу.
3. Замените лампу.
4. Установите узел лампы на место.

## Освещение багажного отделения

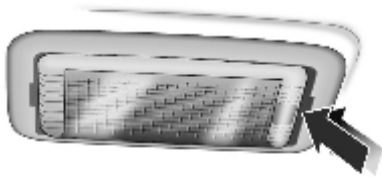

1. Подденьте лампу отверткой.



2. Аккуратно вдавите лампу в пружинный патрон и поверните.
3. Вставьте новую лампу.
4. Установите лампу.

## Подсветка приборной панели

Для замены ламп обращайтесь в сервисный центр Chevrolet.

## Электрооборудование

### Предохранители

Данные на предохранителе для замены должны соответствовать данным на неисправном предохранителе.

В автомобиле имеется два блока предохранителей:

- спереди слева от моторного отсека,

- в панели приборов, за отсеком для хранения.

Некоторые из основных плавких предохранителей находятся в блоке над положительной клеммой аккумуляторной батареи. При необходимости их замены обратитесь в сервис-центр Chevrolet.

Перед заменой предохранителя выключите соответствующий выключатель и зажигание.

Дефектный предохранитель можно определить по сгоревшей плавкой нити. Не заменяйте предохранитель, пока причина неисправности не будет устранена.

Некоторые функции защищены несколькими предохранителями. Предохранители можно также вставлять без существования функции.

### Минипредохранители

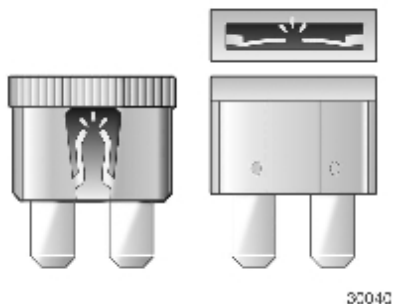

### Предохранители JCase



### Съёмник для предохранителей

Съёмник для предохранителей находится в блоке предохранителей в моторном отсеке.

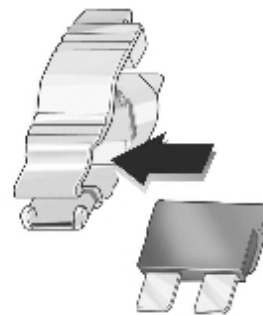
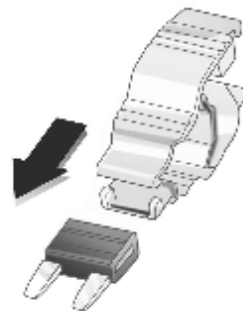



32044

Съёмник устанавливают на предохранитель сверху или сбоку в зависимости от типа и вынимают предохранитель.

## Блок предохранителей в моторном отсеке

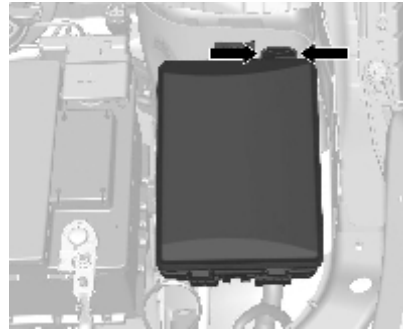

Блок предохранителей установлен в левой передней части моторного отсека.

Освободите защелку крышки, поднимите крышку вверх и снимите ее.

Не все описания, касающиеся блока плавких предохранителей, могут относиться к вашему автомобилю. Данные являются актуальными на момент подготовки документа к печати. При осмотре блока предохранителей обратите внимание на маркировочную табличку.

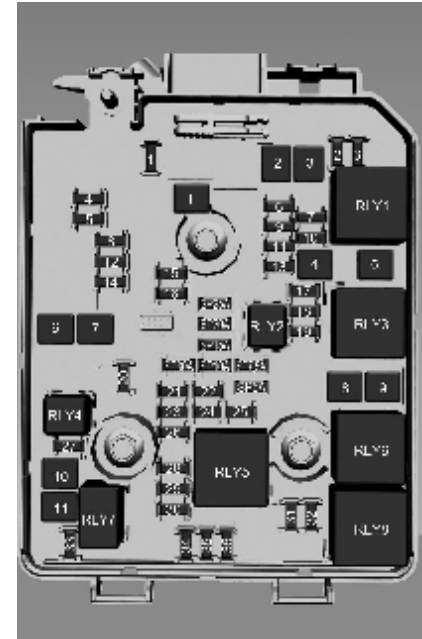

МИНИПРЕДОХРАНИТЕЛИ			МИНИПРЕДОХРАНИТЕЛИ			МИНИПРЕДОХРАНИТЕЛИ		
Поло- жение	Номинал, ампер	Назначение	Поло- жение	Номинал, ампер	Назначение	Поло- жение	Номинал, ампер	Назначение
1	25 А	Не исполь- зуется	10	10 А	Регулировка фар			Модуль управления двигателем /
2	7,5 А	Наружное зеркало заднего вида	11	20 А	Не исполь- зуется	18	10 А	Модуль управления АКПП
3	5 А	Не исполь- зуется	12	30 А	Задний анти- запотева- тель	19	20 А	Топливный насос
4	25 А	Не исполь- зуется	13	10 А	Не исполь- зуется	20	15 А	Не исполь- зуется
5	30 А	Модуль АБС	14	7,5 А	Подогрева- тель наруж- ного зеркала заднего вида	21	10 А	Обмотка реле
6	5 А	Не исполь- зуется	15	20 А	Не исполь- зуется	22	10 А	Не исполь- зуется
7	15 А	Не исполь- зуется	16	25 А	Обогрев передних сидений	23	10 А	Блок управ- ления двига- телем
8	15 А	Модуль авто- матической КПП	17	10 А	Не исполь- зуется	24	10 А	Передний стеклоомы- ватель
9	5 А	Регулятор управляю- щего напря- жения				25	10 А	Не исполь- зуется

<b>МИНИПРЕДОХРАНИТЕЛИ</b>		
<b>Поло- жение</b>	<b>Номинал, ампер</b>	<b>Назначение</b>
26	10 А	Блок управ- ления двига- телем
27	10 А	Не исполь- зуется
28	10 А	Блок управ- ления двига- телем
29	20 А	Блок управ- ления двига- телем
30	15 А	Управление впрыском и зажиганием
31	10 А	Левая фара дальнего света
32	10 А	Правая фара дальнего света
33	15 А	Блок управ- ления двига- телем

<b>МИНИПРЕДОХРАНИТЕЛИ</b>		
<b>Поло- жение</b>	<b>Номинал, ампер</b>	<b>Назначение</b>
34	15 А	Звуковой сигнал
35	10 А	Компрессор кондицио- нера
36	10 А	Передний противот- уманный фонарь

<b>ПРЕДОХРАНИТЕЛИ JCASE</b>		
<b>Поло- жение</b>	<b>Номинал, ампер</b>	<b>Назначение</b>
1	40 А	Модуль АБС
2	30 А	Передний стеклоочис- титель
3	40 А	Управление климат- контролем

<b>ПРЕДОХРАНИТЕЛИ JCASE</b>		
<b>Поло- жение</b>	<b>Номинал, ампер</b>	<b>Назначение</b>
4	30 А	Подушка безопас- ности / Авто- матическое отпирание / Панель приборов / Педаль сцепления / Регулировка фар
5	40 А	Не исполь- зуется
6	30 А	Не исполь- зуется
7	40 А	Не исполь- зуется
8	30 А	Вентилятор радиатора
9	40 А	Вентилятор радиатора

**ПРЕДОХРАНИТЕЛИ JCASE**

Поло- жение	Номинал, ампер	Назначение
10	30 А	Не исполь- зуется
11	30 А	Стартер

**Реле Назначение**

RLY1	Реле Ход/Пуск
RLY2	Топливный насос
RLY3	Не используется
RLY4	Не используется
RLY5	Реле силового агрегата
RLY6	Вентилятор радиатора
RLY7	Стартер
RLY8	Вентилятор радиатора

**Блок предохранителей в приборной панели**

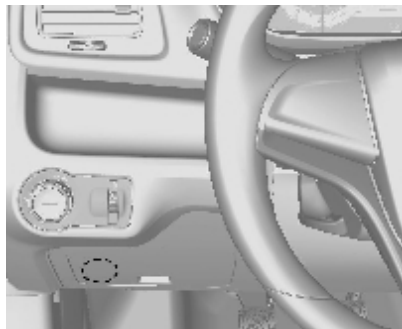

Блок предохранителей находится слева от панели приборов.

1. Откройте отделение.
2. Снимите нижнюю часть отсека.

Установите отделение в исходное положение в обратном порядке.

Не все описания, касающиеся блока плавких предохранителей, могут относиться к вашему автомобилю. Данные являются актуальными на момент подготовки документа к печати.

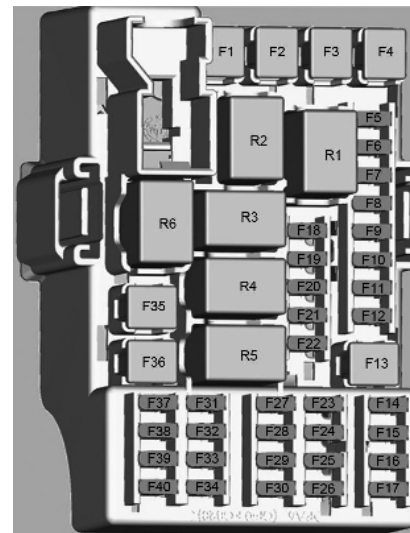



<u>Поло- жение</u>	<u>Номинал, ампер</u>	<u>Назначение</u>
F1 JCase	-	-
F2 JCase	-	-
F3 JCase	-	-
F4 JCase	-	-

<u>Поло- жение</u>	<u>Номинал, ампер</u>	<u>Назначение</u>
F5 Minifuse	20 А	Индикатор аварийных огней / Индикатор отпелевателя заднего стекла / Стоп-сигнал / Центральный верхний стоп-сигнал / Подсветка номерного знака / Управление реле системы стеклоочистителей / Управление реле зажигания / Сигнал зажигания для управления модуля управления двигателем /

<u>Поло- жение</u>	<u>Номинал, ампер</u>	<u>Назначение</u>
		Управление реле модуля запирания двери багажника / Активация тормозной системы / Индикатор системы кондиционирования воздуха

## 202 Уход за автомобилем

Положение	Номинал, ампер	Назначение
<b>F6 Minifuse</b>	20 А	Индикатор управления системой запираания дверей (для автомобилей с противогононной системой) / Управление реле отпугивателя заднего стекла / Управление реле питания аксессуаров
<b>F7 Minifuse</b>	30 А	Левая фара, ближний свет / Правый задний фонарь / Левый стоп-сигнал / Левый сигнал поворота

Положение	Номинал, ампер	Назначение
<b>F8 Minifuse</b>	30 А	Правая фара, ближний свет / Левый задний фонарь / Правый стоп-сигнал / Правый сигнал поворота / Освещение багажника
<b>F9 Minifuse</b>	25 А	Индикатор системы климат-контроля
<b>F10 Minifuse</b>	20 А	Подсветка панели приборов / Подсветка рычага селектора автоматической КПП / Фонарь заднего хода

Положение	Номинал, ампер	Назначение
<b>F11 Minifuse</b>	20 А	Освещение при посадке и высадке / Задний противотуманный фонарь
<b>F12 Minifuse</b>	30 А	Система запираания дверей
<b>F13 JCase</b>	–	–
<b>F14 Minifuse</b>	10 А	Система запираания двери багажника
<b>F15 Minifuse</b>	10 А	Система подушек безопасности / Автоматическое отпирание
<b>F16 Minifuse</b>	15 А	Диагностическая колодка

Положение	Номинал, ампер	Назначение
<b>F17 Minifuse</b>	2 А	Выключатель зажигания
<b>F18 Minifuse</b>	10 А	Модуль климат-контроля
<b>F19 Minifuse</b>	–	–
<b>F20 Minifuse</b>	10 А	Не используется
<b>F21 Minifuse</b>	–	–
<b>F22 Minifuse</b>	15 А	Радиоприемник
<b>F23 Minifuse</b>	–	–
<b>F24 Minifuse</b>	10 А	Парковочный датчик
<b>F25 Minifuse</b>	–	–
<b>F26 Minifuse</b>	10 А	Комбинация приборов

Положение	Номинал, ампер	Назначение
<b>F27 Minifuse</b>	10 А	Система подушек безопасности / Автоматическое отпирание
<b>F28 Minifuse</b>	10 А	Комбинация приборов
<b>F29 Minifuse</b>	7,5 А	Педал сцепления
<b>F30 Minifuse</b>	10 А	Регулировка фар
<b>F31 Minifuse</b>	–	–
<b>F32 Minifuse</b>	10 А	Модуль климат-контроля
<b>F33 Minifuse</b>	–	–
<b>F34 Minifuse</b>	2 А	Подсветка органов управления на рулевом колесе

Положение	Номинал, ампер	Назначение
<b>F35 JCase</b>	25 А	Передний электрический стеклоподъемник
<b>F36 JCase</b>	25 А	Задний электрический стеклоподъемник
<b>F37 Minifuse</b>	–	–
<b>F38 Minifuse</b>	20 А	Штепсельная розетка
<b>F39 Minifuse</b>	10 А	Радиоприемник
<b>F40 Minifuse</b>	–	–
<b>Реле R1</b>	–	–
<b>Реле R2</b>	–	–
<b>Реле R3</b>	–	Система запираения двери багажника
<b>Реле R4</b>	–	–

Поло- жение	Номинал, ампер	Назначение
Реле R5	–	Модуль климат-конт- роля
Реле R6	–	Электросте- клоподъем- ники / Радио- приемник / Розетка питания

## Автомобильный инструмент

### Инструмент

#### Автомобили с запасным колесом

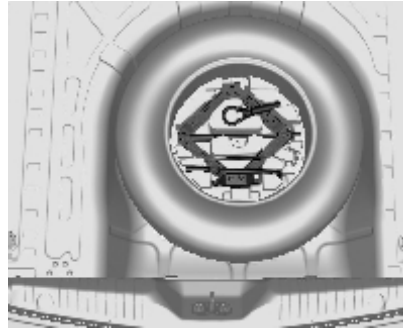

Домкрат и инструменты находятся в отсеке для хранения в багажном отделении под запасным колесом. Запасное колесо  $\varnothing$  210.

## Колеса и шины

### Состояние шины, состояние колеса

Двигайтесь через кромки медленно и под прямым углом, если это возможно. Движение через острые кромки может вызвать повреждение шин и колес. Не ставьте шины на бордюр при парковке.

Регулярно проверяйте шины и колеса на отсутствие повреждений. Обратитесь за помощью в сервис-центр Chevrolet в случае повреждения или необычного износа.

#### Примечание

Если необходимо использовать шины или колесные диски другого размера, чем заводские, обратитесь в сервисный центр Chevrolet. Использование неподходящих шин или колесных дисков может повлечь аннулирование гарантии.

## Обозначение шин

Пример: **195/65 R15 91H**

- 195** = Ширина шины в мм  
**65** = Отношение поперечного сечения (высота шины к ее ширине) в %  
**R** = Конструкция шины: Радиальная  
**15** = Диаметр обода колеса в дюймах  
**91** = Индекс допустимой нагрузки на шину, например, 91 соответствует 610 кг  
**H** = Шифр скорости

Шифр скорости:

- Q** = до 160 км/ч  
**S** = до 180 км/ч  
**T** = до 190 км/ч  
**H** = до 210 км/ч  
**V** = до 240 км/ч  
**W** = до 270 км/ч

## Давление в шинах

Проверяйте давление в холодных шинах каждые две недели и перед дальними поездками. Не забудьте про запасное колесо.

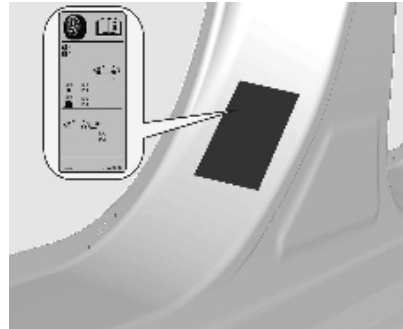

Давление в шинах  $\varnothing$  237 на табличке в раме левой передней двери.

Данные о давлении приведены для холодных шин.

Запасную шину накачивайте до давления, указанного для полной нагрузки.

При неправильном давлении в шинах снижается безопасность, ухудшаются ходовые качества, комфортность, расход топлива и увеличивается износ шин.

### Предупреждение

Чрезмерно низкое давление может привести к сильному нагреву шин и их внутренним повреждениям, способным вызвать расслоение протектора, а на высокой скорости даже разрыв шины.

## Проверка шин

Удар о бордюр может привести к внутренним повреждениям колеса и шины. Невидимые снаружи повреждения шин могут привести к аварии на высокой скорости. Поэтому если вам необходимо въехать на бордюр, делайте это медленно и по возможности под прямым углом.

При парковке следите, чтобы шины не были прижаты к бордюру. Регулярно проверяйте шины на предмет износа (глубина протектора) и видимые повреждения. Также проверяйте на повреждения колесные диски.

В случае повреждения или аномального износа обратитесь в сервисный центр Chevrolet для ремонта колес и калибровки передней подвески и юстировки рулевого управления.

### Глубина протектора

Регулярно проверяйте глубину протектора.

Шины подлежат замене при глубине протектора 1,6 мм по индикатору износа протектора.



Юридически допустимая минимальная глубина протектора (1,6 мм) достигнута, когда протектор стерся до одного из индикаторов износа протектора (TWI). Их положение обозначено маркировками на боковине шины.

Шины стареют, даже если они не используются. Мы рекомендуем замену шин каждые 6 лет.

### Направление вращения шин

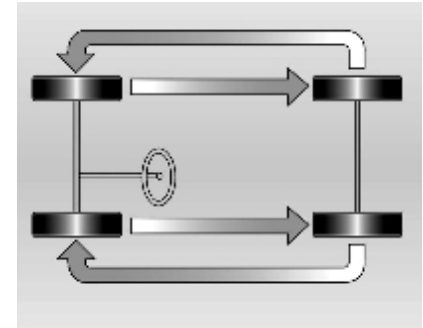

Из-за различия сил, действующих на передние и задние шины, они изнашиваются по-разному. Характер износа зависит от нескольких факторов, в том числе от дорожного покрытия, манеры вождения, регулировки схождения/развала колес, балансировки колес, давления в шинах и т.д.

Владелец должен проводить оценку износа автомобиля, в том числе регулярно, не реже чем через 10000 км, выполнять смену шин

по принципу ротации. Ротация шин очень важна для обеспечения равномерности износа протектора и продления срока его службы.

Схема ротации шин показана на иллюстрации.

Состояние шин - это один из аспектов, проверяемых при посещении сервис-центра Chevrolet. При этом специалисты сервис-центра могут диагностировать признаки неравномерного износа, которые могут поставить под угрозу безопасность и ухудшить эксплуатационные характеристики вашего автомобиля.

### Внимание

Резина шин со временем стареет и утрачивает свои эксплуатационные характеристики. Это также относится и к запасной шине, даже если она не используется.

Старение шин зависит от различных факторов эксплуатации, включая температуру, нагрузку и давление накачки.

Чтобы оценить износ, шины необходимо регулярно осматривать в сервисе производителя.

Запасную шину, которая не использовалась в течение 6 лет, можно использовать только в экстренных ситуациях. Если вам необходимо использовать такую шину, двигайтесь на небольшой скорости.

### Замена шин

Замена шин необходима, если шина имеет порезы, грыжи боковин и другие деформации.



Кроме того, подлежат замене шины с протектором, изношенным до индикаторов допустимого износа. На иллюстрации показано, где можно определить глубину протектора.

**Внимание**

Глубина протектора должна быть больше 1,6 мм. Эта информация указана на боковине шины после аббревиатуры TWI (Tread Wear Indicators).

На изношенных шинах больше риск аквапланирования и сноса.

**Примечание**

При замене используйте шины той же марки и того же размера. Желательно одновременно заменять все шины на одном мосте.

**Изменение размера шин и колес** **Предупреждение**

Установка неподходящих шин или дисков может стать причиной аварии и аннулирования разрешения на эксплуатацию автомобиля.

 **Предупреждение**

Не используйте шины и колесные диски, отличающиеся по размеру и типу от первоначально установленных на автомобиле. Это может отрицательно сказаться на безопасности и эксплуатационных характеристиках автомобиля. Это также может привести к потере управления или опрокидыванию с причинением серьезных травм. При замене шин следите за тем, чтобы все четыре устанавливаемых шины и колеса

имели одинаковые размер, тип, глубину рисунка протектора, производителя и допустимую нагрузку. Использование шины любого другого размера или типа может серьезно ухудшить условия движения, управления, дорожного просвета, тормозного пути, зазора между кузовом и колесом и надежность показаний спидометра.

**Колпаки колес**

Необходимо использовать колпаки колес и шины, которые одобрены заводом-изготовителем для соответствующего автомобиля и выполняют все требования для соответствующего сочетания колеса и шины.

Если колпаки колес и используемые шины не одобрены заводом-изготовителем, то шины не должны иметь защитного ребра обода.

Колпаки колес не должны ухудшать охлаждение тормозов.



### ⚠ Предупреждение

Использование неподходящих колесных колпаков и шин может стать причиной внезапной потери давления и связанной с этим аварии.

## Смена колеса

Все автомобили комплектуются запасным колесом.

Выполните следующие подготовительные работы и соблюдайте следующие указания:

Установите автомобиль на ровной, прочной и нескользкой поверхности. Передние колеса должны быть установлены прямо.

Включите стояночный тормоз, выберите первую передачу, передачу заднего хода или установите селектор передач в положение **P**.

Снимите запасное колесо.

Категорически запрещается одновременно менять несколько колес.

При замене проколотого колеса обязательно пользуйтесь домкратом.

Если автомобиль находится на мягком грунте, под домкрат следует подложить прочную доску (толщиной не более 1 см).

В вывешенном автомобиле не должно быть людей или животных.

Не влезайте под поднятый на домкрате автомобиль.

Не включайте на поднятом автомобиле двигатель.

Очистите колесные гайки и резьбу чистой тканью, перед тем как закрепить колесо.

### ⚠ Предупреждение

Не смазывайте колесную гайку и конус колесной гайки.

1. Легкосплавные колесные диски и колпаки колес:

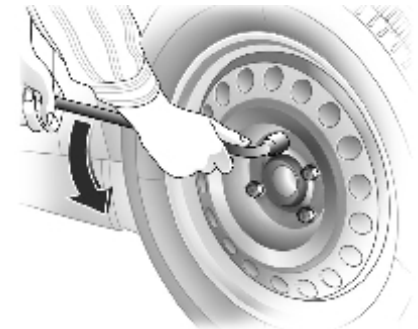

Установить колесный ключ так, чтобы он был надежно надет на гайку, слегка отвернуть каждую колесную гайку на пол-оборота.

2. Проследите, чтобы домкрат был установлен в точках поддомкрачивания автомобиля.

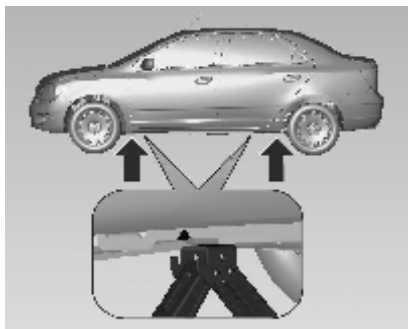

3. Установить домкрат на необходимую высоту. Поставить его непосредственно под точкой для поддомкрачивания так, чтобы он не выскользнул.

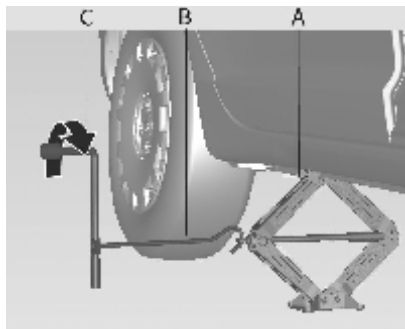

Присоедините рукоятку (В) к домкрату (А).

Установите колесный ключ и (С), удерживая рукоятку домкрата (В), вращайте ключ, пока шина не оторвется от земли.

4. Отверните колесные гайки.
5. Замените колесо.
6. Перед тем как установить колесный колпак, совместите предусмотренное в нем отверстие для вентиля с вентиляем шины.
7. Заверните колесные гайки.
8. Опустите автомобиль.

9. Установите колесный ключ, убедитесь, что он стоит надежно, и затяните гайки крестнакрест. Болты следует затягивать моментом 140 Нм.

10. Уберите замененное колесо и автомобильные инструменты.

11. Как можно скорее проверьте давление в шине установленного колеса и момент затяжки колесных гаек.

Замените или отремонтируйте неисправную шину.

## Запасное колесо

В зависимости от размера запасного колеса по сравнению с другими установленными на автомобиле колесами и действующих в стране правил оно может классифицироваться как временное запасное колесо или докатка.

Запасное колесо изготовлено из стали.

Использование запасного колеса, которое имеет меньший, чем другие колеса, размер, может отрицательно сказаться на управляемости машины. Замените дефектную шину как можно быстрее.

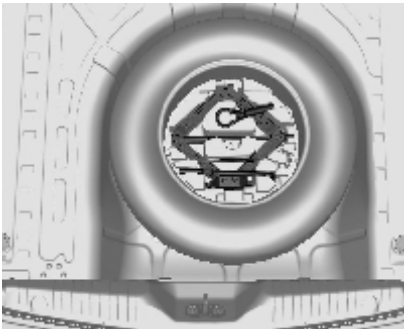

Запасное колесо хранится в багажном отделении под ковриком пола. Оно крепится в нише с помощью барашковой гайки.

Ниша запасного колеса не предусматривает возможность хранения шин всех разрешенных для использования на автомобиле типов-размеров. Если после замены в нишу необходимо уложить более

широкое колесо, чем позволяет ниша, коврик пола можно положить поверх выступающего из ниши колеса.

### **Временное запасное колесо**

Использование временного запасного колеса может отрицательно сказаться на управляемости автомобиля. Замените или отремонтируйте дефектную шину как можно быстрее.

Разрешается устанавливать только одно временное запасное колесо. Не следует превышать скорость более 80 км/ч. Повороты следует проходить на небольшой скорости. Не пользуйтесь таким колесом длительное время.

### **Шины с направленным рисунком протектора**

Устанавливайте шины с направленным рисунком протектора с учетом направления вращения. Направление вращения шины указывает символ (например стрелка) на боковине шины.

При установке шин против направления качения протектора будут наблюдаться следующие явления:

Ухудшается управляемость автомобиля. Замените или отремонтируйте дефектную шину как можно быстрее.

Не следует превышать скорость более 80 км/ч.

Будьте особенно осторожны при движении по мокрой дороге.

## Запуск от дополнительной АКБ

Не запускайте двигатель от устройства быстрой зарядки.

Если аккумуляторная батарея (АКБ) разрядилась, то двигатель можно запустить с помощью вспомогательных пусковых проводов и батареи другого автомобиля.

### Предупреждение

При запуске от внешнего источника будьте крайне внимательны. Любое отклонение от приведенных ниже рекомендаций может привести к травме или повреждениям в результате взрыва аккумуляторных батарей и выходу из строя электрооборудования обоих автомобилей.

### Предупреждение

В электролите содержится серная кислота, которая при прямом контакте может стать причиной травмы или повреждения. Постарайтесь, чтобы она не попала в глаза, на кожу, одежду и на окрашенные поверхности.

Не допускайте попадания на аккумуляторную батарею искр и открытого пламени.

Разряженная аккумуляторная батарея может замерзнуть при температуре около 0 °С. Перед подключением пусковых проводов разморозьте замерзшую аккумуляторную батарею.

Работая с аккумуляторной батареей, надевайте защитные очки и одежду.

Используйте аккумуляторную батарею того же напряжения (12 вольт). Ее емкость (А·ч)

должна быть не менее емкости разряженной аккумуляторной батареи.

Пусковые провода должны иметь изолированные зажимы и сечение не менее 16 мм<sup>2</sup>.

Не отключайте разряженную батарею от автомобильной сети.

Отключите лишние потребители тока.

Во время запуска от дополнительной АКБ не наклоняйтесь над аккумуляторной батареей.

Зажимы одного провода не должны касаться зажимов другого провода.

При запуске от дополнительной АКБ автомобиля не должны касаться друг друга.

Включите стояночный тормоз, установите механическую коробку передач в нейтральное положение, а автоматическую коробку передач на **P**.

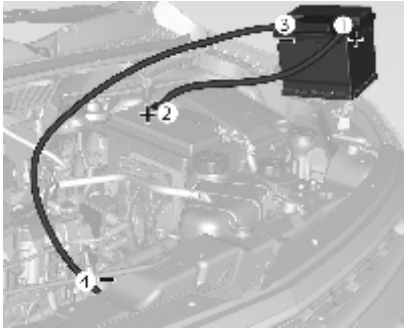

Порядок подключения проводов:

1. Подключите красный провод к "положительной" клемме вспомогательной АКБ.
2. Другой конец красного провода подключите к "положительной" клемме разрядившейся АКБ.
3. Подключите черный провод к "отрицательной" клемме вспомогательной АКБ.
4. Другой конец черного провода подключите на "массу" автомобиля, например, к блоку двигателя или болту крепления двигателя. Подключение должно

находиться на расстоянии не менее 30 см от разряженной аккумуляторной батареи.

### Внимание

Вентиляторы и другие движущиеся части двигателя могут причинить серьезные травмы. Не приближайте руки и одежду к движущимся частям, когда двигатель работает, и даже тогда, когда он просто включен.

Проложите провода таким образом, чтобы они не касались вращающихся деталей в моторном отсеке.

Для запуска двигателя:

1. Запустить двигатель автомобиля, используемого в качестве "донора".
2. Через 5 минут запустите двигатель другого автомобиля. Если двигатель не удалось запустить после нескольких попыток, возможно, требуется ремонт.

3. Дайте обоим двигателям поработать примерно 3 минуты на холостом ходу с подключенными проводами.
4. На автомобиле с разряженной АКБ включите потребители тока (например, фары, обогрев заднего стекла).
5. Отключение проводов производить в обратном порядке.

## Буксировка

### Буксировка автомобиля

Для транспортировки аварийного автомобиля используйте специальный эвакуатор с платформой.

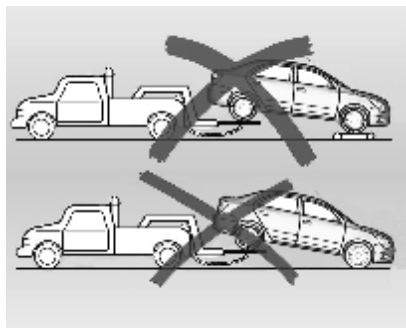
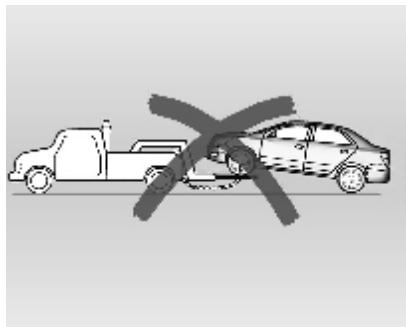
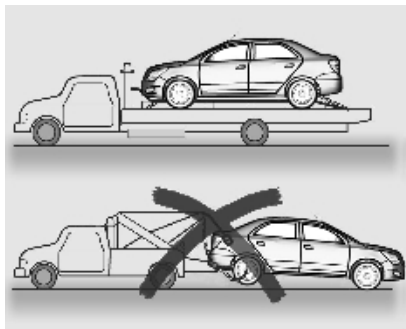

Буксировка данного автомобиля с двумя колесами на дороге не допускается.

### Примечание

Будьте осторожны при креплении автомобиля на платформе; старайтесь не повредить трубопроводы и жгуты проводов.

При буксировке автомобиля необходимо соблюдать следующие правила:

В буксируемом автомобиле не должно быть пассажиров.

Включите зажигание, чтобы разблокировать рулевое колесо и обеспечить возможность включения стоп-сигнала, звукового сигнала и стеклоочистителей.

В буксируемом автомобиле отключите стояночный тормоз и включите нейтральную передачу.

Включите аварийную световую сигнализацию.

Соблюдайте скоростной режим.

Буксирная проушина хранится в наборе инструментов под запасным колесом в багажнике автомобиля.

Отверстия для крепления буксирной проушины находятся на правых сторонах переднего и заднего бамперов.

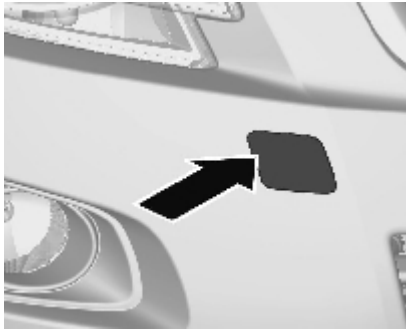

### Примечание

Нижние части двигателя, такие как опоры двигателя, поддон и рычаг управления, не следует использовать как опоры при подъеме автомобиля. Это может привести к их деформации и даже повреждению, и в результате к нарушению их функций.

Открыть крышку снизу и опустить ее вниз.



Заверните буксирную проушину до упора, остановив ее в горизонтальном положении. Удобно использовать ключ под гайку с выступом.

Автомобиль можно перемещать за буксирную проушину только по прямой на небольшие расстояния по твердому покрытию.

### Внимание

Не используйте буксирную проушину для буксировки вашего автомобиля или другого автомобиля.

Не дергайте резко за буксирную проушину, прикладывайте стабильное усилие постепенно.

Не используйте буксирную проушину для вытягивания автомобиля из грязи или песка и в других подобных ситуациях, когда автомобиль не способен сдвинуться с места силой собственной тяги.

Не используйте буксирную проушину для подъема автомобиля на платформу.

Медленно трогайтесь с места. Избегайте резких перемещений. Слишком большое тяговое усилие может повредить автомобиль.

Когда двигатель не работает, для торможения и рулевого управления требуется большее усилие, поскольку гидроусилители тормозов и рулевого управления не действуют.

Обратитесь за помощью в сервис-центр Chevrolet.

После завершения буксировки выкрутите буксирную проушину.

Вставьте крышку снизу и закройте ее.

## Внешний вид

### Уход за автомобилем

Здесь приведена информация о периодическом уходе за внешним видом автомобиля. Соблюдение приведенных здесь рекомендаций является необходимым условием рассмотрения гарантийных претензий по внутреннему и наружному лакокрасочному покрытию. Приведенные здесь рекомендации помогут защитить ваш автомобиль от повреждений, обусловленных воздействием факторов окружающей среды.

#### Очистка снаружи

Наилучший способ сохранения качества лакокрасочного покрытия вашего автомобиля - содержать его в чистоте и путем регулярного мытья.

### Мырка

Не мойте автомобиль под прямыми лучами солнца.

Предварительно снимите антенну и отодвиньте стеклоочистители.

Затем вымойте кузов автомобиля большим количеством воды со всех сторон для удаления пыли.

Не направляйте струю воды прямо на радиатор, чтобы не деформировать его сердечник и тем самым не снизить эффективность системы охлаждения. Используйте только струю воздуха.

При желании можно мыть автомобиль мягким моющим средством или шампунем, протирая губкой или мягкой тканью под струей воды. Полностью смойте моющее средство или шампунь, прежде чем автомобиль высохнет.

Мойте стекла отдельной щеткой или тряпкой, чтобы не замаслить их.



Вымойте резиновые щетки стеклоочистителей большим количеством воды с мягким моющим средством.

Следы масла, гудрона и дорожной грязи можно удалить растворителем. Не рекомендуется мыть растворителем весь кузов.

После мытья хорошо просушите.

### **Обработка воском**

Если после промывки на лакокрасочном слое видны дефекты, обрабатывайте кузов силиконовым воском. Не наносите воск на пластмассовые и стеклянные части, поскольку он плохо с них удаляется.

### **Полировка**

Большинство полировочных составов содержат абразивы, поэтому полировку следует производить в специализированных мастерских.

### **Царапины и посторонние частицы в лакокрасочном покрытии**

Врезавшиеся осколки камня, сколы и глубокие царапины лакокрасочного покрытия необходимо незамедлительно устранить в сервис-центре Chevrolet, иначе они могут превратиться в большие корродированные участки. Пятна мазута и гудрона, частицы дорожной разметки, смолу деревьев, птичий помет, химические загрязнения от дыма промышленных предприятий, морскую соль и другие загрязнения необходимо удалять как можно быстрее. Для удаления следов мазута, гудрона и краски используйте нефтяной растворитель.

### **Днище**

Соленая вода и другие коррозионно-активные агенты могут ускорить ржавление и разрушительно воздействовать на детали, расположенные внизу автомобиля, - тормозные магистрали, днище, металлические панели, выхлопную систему, кронштейны, тросы стояночного тормоза и т.д. Отложения пыли, глины и грязи на решетке радиатора собирают влагу. Чтобы минимизировать повреждения, периодически смывайте эти загрязнения с нижней части автомобиля.

### **Опрыскивание маслом**

Не опрыскивайте нижнюю часть автомобиля маслом. Масло не только собирает дорожную пыль, но и повреждает крепления, прокладки, шланги и т.д.

## Двери

1. Смазывайте личинки замков графитовой смазкой.
2. Смазывайте петли дверей, крышки багажника и капота, а также дверные ограничители.
3. Отверстия в нижней части дверей служат для стока воды, попавшей внутри при мытье или во время дождя. Их необходимо прочищать, иначе скопившаяся вода приведет к коррозии.

## Литые диски

Легкосплавные колесные диски имеют защитное покрытие, аналогичное лакокрасочному покрытию автомобиля. Запрещается чистить колеса химикатами, полировочными или абразивными составами либо щетками, поскольку они могут повредить защитное покрытие колес.

## Моторный отсек

Не мойте моторный отсек без необходимости. Прежде чем начинать мытье, закройте генератор, электронный блок зажигания и блок цилиндров пластмассовыми крышками.

## Уход за салоном

### Внимание

Многие чистящие средства могут быть опасными или легковоспламеняющимися, либо могут причинить вред человеку или автомобилю. Поэтому не используйте для чистки салона автомобиля летучие растворители, такие как ацетон или разбавитель для краски, отбеливатели и восстановители. Запрещается использовать бензин для очистки.

## Примечание

Обязательно удаляйте пятна как можно быстрее, пока они не закрепились.

## Ковры и обивка

Рекомендуется чистить ковры и обивку пылесосом и щеткой.

Для удаления небольших пятен и загрязнений используйте щетку или губку, смоченные в мягком мыльном растворе.

Для удаления пятен грязи или жира сначала удалите основное загрязнение при помощи липкой ленты. Затем протрите тряпкой, смоченной бензином.

Не используйте слишком много растворителя; он может впитаться в обивку и повредить ее.

### **Панели дверей, пластмассовые и виниловые детали**

Используйте для очистки только влажную тряпку, затем протрите сухой тряпкой.

Для удаления пятен жира или масла протрите тряпкой, смоченной мягким мыльным раствором, затем протрите чистой тканью.

### **Переключатели на консоли**

Никогда не используйте чистящие средства для очистки зоны вокруг переключателей. В этой зоне используйте пылесос и влажную тряпку.

### **Комбинация приборов**

Протрите сухой тряпкой. Использование химических средств и даже воды может привести к повреждению бортового компьютера.

### **Защитные ремни безопасности**

Берегите их от контакта с режущими и острыми предметами. Периодически осматривайте ремни, пряжки и точки крепления. Если они грязные, вымойте их в теплом мыльном растворе. Содержите их в чистом и сухом состоянии.

### **Стеклоподъемники**

Для удаления загрязнений от табачного дыма, пыли и испарений с пластмассовых панелей регуляро протирайте их замшей, смоченной мыльным раствором.

Не используйте для мытья окон абразивные чистящие средства; они могут повредить окна, оставив царапины.

### **Передняя панель**

#### **Внимание**

При длительном нахождении на солнце верхняя часть приборной панели и перчаточного

ящика может прогреваться до 100 °С. Поэтому не оставляйте в этих местах зажигалки, магнитофонные кассеты, компьютерные диски, компакт-диски, солнечные очки и другие предметы, которые при высокой температуре могут деформироваться или воспламениться. Это может повлечь повреждение как самих этих предметов, так и автомобиля.

## **Сервис и техническое обслуживание**

Общие сведения .....	220
Плановое техническое обслуживание .....	221
Рекомендуемые рабочие жидкости, смазочные материалы и запасные части ..	224
Примечания .....	225

## **Общие сведения**

### **Сервисная информация**

Для экономной и безопасной эксплуатации автомобиля и поддержания его в хорошем состоянии необходимо выполнять техническое обслуживание автомобиля с установленной периодичностью.

### **Подтверждение**

Выполнение технического обслуживания подтверждается записью в сервисной книжке.

Дата и пробег заверяются печатью станции техобслуживания и подписью.

Подтвержденное прохождение технического обслуживания является обязательным условием выполнения гарантийных и других обязательств и учитывается при продаже автомобиля, поэтому следите, чтобы сервисная книжка заполнялась правильно.

## РЕГЛАМЕНТ ТЕХНИЧЕСКОГО ОБСЛУЖИВАНИЯ (ТО) СОВАЛТ

Ответственность за проведение периодического техобслуживания автомобиля и ведение соответствующей документации лежит на владельце. Вы должны иметь документальное подтверждение того, что автомобиль своевременно проходил техническое обслуживание в полном соответствии с регламентом изготовителя.

Сервисные операции (1 год или 15 000 км) смотря что наступит раньше	Периодичность ТО	1	2	3	4	5	6	7	8	9	10
<b>ТЕСТ-ДРАЙВ</b>											
Осмотр т/с на наличие отклонений. После испытаний выполнить тест-драйв.		I		I		I		I		I	
<b>ДВИГАТЕЛЬ 1.5 И ТРАНСМИССИЯ</b>											
Двигатель и трансмиссия: наличие утечек		I	I	I	I	I	I	I	I	I	I
Свечи зажигания (3)		<b>Замена каждые 30 000 км или 2 года</b>									
Приводный ремень (3) (4)			I			R				I	
Масло двигателя и масляный фильтр (1) (3)		<b>Замена каждые 15 000 км или 1 год</b>									
Трансмиссионное масло механической коробки передач (2)		I	I	I	I	I	I	I	I	I	I
Трансмиссионное масло автоматической коробки передач (1) (2) (5)		I	I	I	I	I	I	I	I	I	R
Воздушный фильтр ДВС (1) (3)		I	R	I	R	I	R	I	R	I	R
<b>СИСТЕМА ОХЛАЖДЕНИЯ</b>											
Герметичность системы охлаждения		I	I	I	I	I	I	I	I	I	I
Охлаждающая жидкость двигателя (3)		<b>Замена жидкости каждые 150 000 км или 5 лет</b>									

### Обозначения:

**I** - контролировать и при необходимости произвести регулировку, очистку, затяжку, смазку, долив эксплуатационных жидкостей и заменить вышедшие из строя детали;

**R** - заменить;

(1) При эксплуатации автомобиля в тяжелых условиях (см. "ТЯЖЕЛЫЕ УСЛОВИЯ ЭКСПЛУАТАЦИИ" см. далее);

(2) См. раздел "ЭКСПЛУАТАЦИОННЫЕ МАТЕРИАЛЫ" в Руководстве по эксплуатации;

(3) При необходимости заменить;

(4) Замена каждые 90 000 км или 10 лет;

(5) Замена через 75 000 км при тяжелых условиях или через 150 000 км при нормальных условиях эксплуатации;

## РЕГЛАМЕНТ ТЕХНИЧЕСКОГО ОБСЛУЖИВАНИЯ (ТО) СОВАЛТ (продолжение)

Сервисные операции (1 год или 15 000 км) смотря что наступит раньше	Периодичность ТО	1	2	3	4	5	6	7	8	9	10
<b>ТОРМОЗНАЯ СИСТЕМА</b>											
Колодки и диски передних тормозных механизмов		I	I	I	I	I	I	I	I	I	I
Колодки и барабаны задних тормозных механизмов			I		I		I		I		I
Трубопроводы тормозов, их соединения (включая усилитель тормозов)		I	I	I	I	I	I	I	I	I	I
Стояночный тормоз		I	I	I	I	I	I	I	I	I	I
Тормозная жидкость (сцепление и тормозная система)	(1) (2) (6)	I	I	I	I	I	I	I	I	I	I
<b>РУЛЕВОЕ УПРАВЛЕНИЕ, ПОДВЕСКА И ШИНЫ</b>											
Жидкость гидроусилителя рулевого управления	(2)	I	I	I	I	I	I	I	I	I	I
Амортизаторы			I		I		I		I		I
Рулевое колесо и рулевой механизм			I		I		I		I		I
Сальники и пыльники			I		I		I		I		I
Проверка крепления и состояния колес, давления воздуха в шинах		I	I	I	I	I	I	I	I	I	I
Проверить затяжной момент крепежных гаек колес	(7)	I	I	I	I	I	I	I	I	I	I
<b>КУЗОВ</b>											
Осмотр кузова и днища		I	I	I	I	I	I	I	I	I	I
Ремни безопасности, пряжки и узлы крепления ремней к кузову		I	I	I	I	I	I	I	I	I	I

**Обозначения:**

I - проверить состояние и/или работоспособность узла и его составные части, при необходимости устранить неполадки, очистить, при необходимости отремонтировать или заменить;

(1) При эксплуатации автомобиля в тяжелых условиях (см. "ТЯЖЕЛЫЕ УСЛОВИЯ ЭКСПЛУАТАЦИИ" см. далее);

(2) См. раздел "ЭКСПЛУАТАЦИОННЫЕ МАТЕРИАЛЫ" в Руководстве по эксплуатации;

(6) Обязательная замена через каждые 2 года;

(7) Обязательно при сезонной замене колёс.

## РЕГЛАМЕНТ ТЕХНИЧЕСКОГО ОБСЛУЖИВАНИЯ (ТО) СОВАЛТ (продолжение)

Сервисные операции (1 год или 15 000 км) смотря что наступит раньше	Периодичность ТО	1	2	3	4	5	6	7	8	9	10
<b>ЭЛЕКТРИЧЕСКАЯ СИСТЕМА</b>											
Сканирование MDI ЭБУ автомобиля на наличие кодов неисправностей *		I	I	I	I	I	I	I	I	I	I
Проверка освещения и сигнализации автомобиля		I	I	I	I	I	I	I	I	I	I
Омыватель ветрового стекла и стеклоочистители		I	I	I	I	I	I	I	I	I	I
Направление света фар				I			I			I	

**Обозначения:**

I - проверить состояние и/или работоспособность узла и его составные части, при необходимости устранить неполадки, очистить, при необходимости отремонтировать или заменить;

\* MDI - диагностическое оборудование;

ЭБУ - электронный блок управления.

## Дополнительное техническое обслуживание

### Экстремальные рабочие условия

Экстремальными рабочими условиями считаются такие условия, когда автомобилю часто приходится работать по крайней мере в одном из следующих режимов:

- Частые поездки на короткие расстояния (менее 10 км).
- Холостой ход в течение длительного времени и/или вождение на малой скорости в условиях пробок.
- Езда по грунтовым дорогам.
- Езда по холмистой или гористой местности.
- Езда с прицепом.
- Езда в плотном городском потоке при наружной температуре до 32 °С или выше.

- Вождение такси, милицейской машины или машины службы доставки.
- Частая эксплуатация при отрицательной наружной температуре.

Считается, что милицейские автомобили, такси и школьные транспортные средства также работают в экстремальных условиях.

При работе в экстремальных условиях некоторые плановые работы по техобслуживанию могут потребоваться через более короткие, чем запланировано, интервалы.

Обращайтесь за технической консультацией по требованиям, предъявляемым к техобслуживанию автомобиля в конкретных рабочих условиях.

## Рекомендуемые рабочие жидкости, смазочные материалы и запасные части

### Рекомендуемые жидкости и масла

Пользуйтесь только проверенными и разрешенными к использованию продуктами. Повреждения из-за использования не рекомендованных ГСМ не покрываются гарантией.



### Предупреждение

Эти вещества опасны и могут быть ядовитыми. Обращайтесь с ними с осторожностью. Прочитайте приведенную на упаковках информацию.



## КАРТА СМАЗКИ

## Рекомендуемые жидкости и смазочные материалы - проверка и замена

Наименование	Жидкость	Контроль уровня	Замена
Двигатель 1.5 бензиновый	Масло GM Dexos SAE 5W30	Проверяйте уровень масла перед каждой поездкой.	Каждые 15 000 км (или 12 месяцев) или 7 500 км (или 6 месяцев) в тяжелых условиях, в зависимости от того, что наступит раньше.
Механическая трансмиссия (Y4M SHD)	Трансмиссионное масло SAE 75W85, для косозубых передач, красного цвета.	При каждом ТО.	Не требует.
Автоматическая трансмиссия	Трансмиссионное масло Dexron VI®	Если присутствуют признаки утечки жидкости.	Каждые 75 000 км (в тяжелых условиях) или 150 000 км.
Тормозная система	Тормозная жидкость DOT 4.	При каждом ТО.	Обязательно через каждые 2 года.
Система гидроусилителя руля	Жидкость Dexron VI®	При каждом ТО.	Не требует.
Система охлаждения двигателя	Смесь концентрата охлаждающей жидкости DEX-COOL и воды. В соотношении концентрата к воде 35% - 50%.	Еженедельно.	Каждые 150 000 км или 5 лет.
Система кондиционирования воздуха салона автомобиля	Хладагент R134a	Производить проверку у официального дилера. При необходимости - заправить.	Не требует.

## Технические данные

### Идентификационные данные автомобиля

#### Идентификационный номер автомобиля

#### Местоположение номера шасси

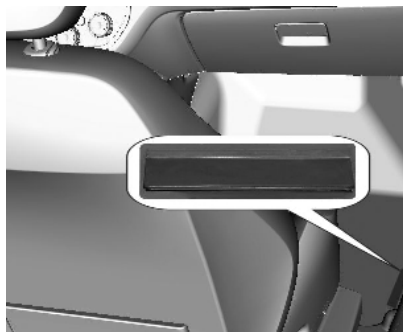

На полу, справа от сиденья переднего пассажира под крышкой.

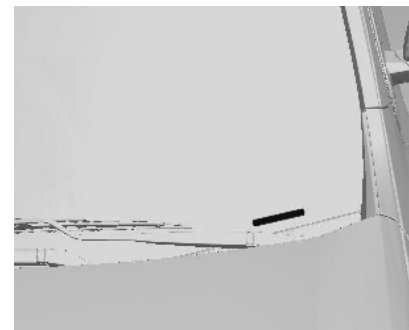

На ветровом стекле, на заднем окне и на боковых окнах.

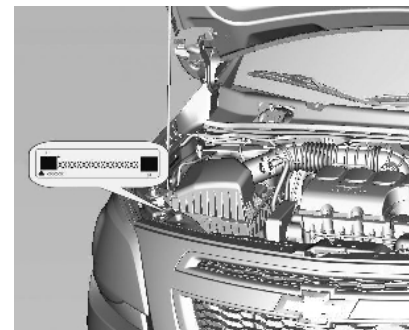

В моторном отсеке.

## Паспортная табличка

Паспортная табличка находится на стойке передней двери.

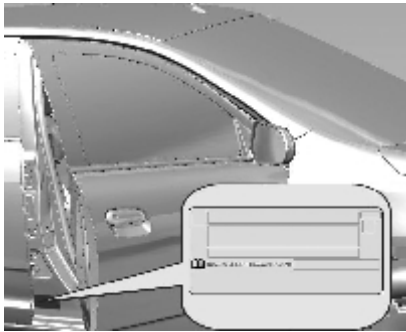

## Данные автомобиля

### Параметры двигателя

#### ДВИГАТЕЛЬ

#### БЕНЗИНОВЫЙ 1.5 Л

Топливо		Бензин
Количество цилиндров		4-рядный
Кол-во подшипников		5
Последовательность зажигания		1 – 3 – 4 – 2
Внутренний диаметр цилиндра		74,71 мм
Ход цилиндра		84,7 мм
Эффективный рабочий объем		1484,8 см <sup>3</sup>
Холостые обороты	MT	759 об/мин (кондиционер выкл.)
		750 об/мин (кондиционер вкл.)
	AT	750 об./мин
Степень сжатия		10,2 : 1
Максимальная мощность		106 CV (78 кВт ) при 5900 об/мин
Максимальный крутящий момент		141 Н-м (14,4 кгс-м) при 3800 об/мин
Разрешенная максимальная скорость (управление двигателем)		6500 об./мин

**ЭЛЕКТРООБОРУДОВАНИЕ****БЕНЗИНОВЫЙ 1.5 Л**

Аккумуляторная батарея	12 В 50 А-ч
Генератор	100 А
Свечи зажигания	(никелевый сплав) Federal Mogul
Межэлектродный зазор	0,8 ~ 0,9 мм

**Двигатель****БЕНЗИНОВЫЙ 1.5 Л****Коробка передач****МТ****АТ**

1-я передача	3,67 : 1	4,449 : 1
2-я передача	1,85 : 1	2,908 : 1
3-я передача	1,24 : 1	1,893 : 1
4-я передача	0,95 : 1	1,446 : 1
5-я передача	0,76 : 1	1 : 1
6-я передача	–	0,742 : 1
Задний ход	3,55 : 1	2,871 : 1
Передаточное число моста	4,29 : 1	3,72 : 1

**Рекомендованные скорости переключения передач****БЕНЗИНОВЫЙ 1.5 Л**

1 -> 2	15 км/ч
2 -> 3	35 км/ч
3 -> 4	50 км/ч
4 -> 5	70 км/ч

## 230 Технические данные

### Весовые характеристики автомобиля

МАССА АВТОМОБИЛЯ (кг)<sup>1)2)</sup>

БЕНЗИНОВЫЙ 1.5 л

		МТ	АТ	
Полная масса	LS	Базовая:	1590	–
		Полный	–	–
	LT	Базовая:	1590	1620
		Полный	1590	1620
	LTZ	Базовая:	1590	1620
		Полный	1590	1620
Полная нагрузка на ось (переднюю)	LS	Базовая:	820	–
		Полный	–	–
	LT	Базовая:	820	860
		Полный	820	860
	LTZ	Базовая:	820	860
		Полный	820	860

1) МТ - механическая КПП.

2) АТ - автоматическая КПП.

**ТОРМОЗНАЯ СИСТЕМА**

Тип	Гидравлическая двухконтурная тормозная система с диагональным делением
Спереди	Дисковые тормоза с плавающей скобой
Сзади	Барabanные тормоза
Жидкость	DOT 4 ACDelco, для интенсивной эксплуатации
Ручной тормоз	Задний рабочий тормоз

**ГЕОМЕТРИЯ РУЛЕВОГО УПРАВЛЕНИЯ**

**1.5 БЕНЗИНОВЫЙ**

Развал	Спереди	От -1,45° до 0,05° или от -1°27' до 0°3'
	Сзади	От -1,50° до -0,5° или от -1°30' до -0°30'
Продольный наклон шкворня	Спереди	От 3,55° до 5,05° или от 3°33' до 5°3'
	Сзади	–
Поперечный наклон	Спереди	–
	Сзади	От -0,75° до 0,75° или от -0,45° до 0,45°
Схождение соотв.:	Спереди	От -0,2° до 0,6° или от -0°12' до 0°36'
	Сзади	От -0,08° до 0,92° или от -0°4'48" до 0°55'12"
Диаметр поворота	10,88 м	

## 232 Технические данные

МАССА АВТОМОБИЛЯ (кг)<sup>1)2)</sup>

БЕНЗИНОВЫЙ 1.5 Л

		МТ	АТ	
Полная нагрузка на ось (заднюю)	LS	Базовая:	790	–
		Полный	–	–
	LT	Базовая:	790	790
		Полный	790	790
	LTZ	Базовая:	790	790
		Полный	790	790
Полная масса состава транспортных средств (прицеп без тормоза)	LS	Базовая:	3)	–
		Полный	–	–
	LT	Базовая:	3)	3)
		Полный	3)	3)
	LTZ	Базовая:	3)	3)
		Полный	3)	3)
Полная масса состава транспортных средств (прицеп с тормозом)	LS	Базовая:	2590	–
		Полный	–	–
	LT	Базовая:	2590	2620
		Полный	2590	2620
	LTZ	Базовая:	2590	2620
		Полный	2590	2620

3) На момент издания информация отсутствует



---

**МАССА АВТОМОБИЛЯ (кг)<sup>1)2)</sup>**
**БЕНЗИНОВЫЙ 1.5 л**

		МТ	АТ	
Собственная масса	LS	Базовая:	1113	–
		Полный	–	–
	LT	Базовая:	1120	1152
		Полный	1132	1163
	LTZ	Базовая:	1140	1162
		Полный	1146	1168
Собственная масса (передняя ось)	LS	Базовая:	679	–
		Полный	–	–
	LT	Базовая:	683	714
		Полный	691	721
	LTZ	Базовая:	695	720
		Полный	699	724
Собственная масса (задняя ось)	LS	Базовая:	434	–
		Полный	–	–
	LT	Базовая:	437	438
		Полный	441	442
	LTZ	Базовая:	445	442
		Полный	447	444

---

## Размеры автомобиля

Все размеры указаны в миллиметрах



### ДВИГАТЕЛЬ

### БЕНЗИНОВЫЙ 1.5 Л

A (полная высота до крыши)		1514 (195/65 R15) 1513 (185/75 R14)
B (Протектор)	Спереди	1504
	Сзади	1509
C (Полная ширина)		1735
D (Полная ширина по зеркалам заднего вида)		2005

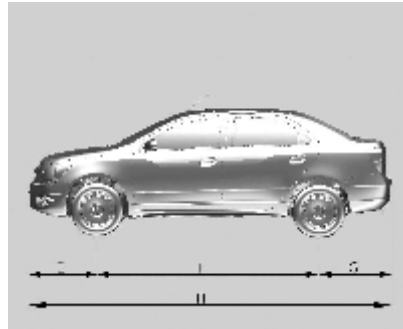
**ДВИГАТЕЛЬ****БЕНЗИНОВЫЙ 1.5 Л**

E (Расстояние от центров передних колес до переднего бампера)	906
F (Колесная база)	2620
G (Расстояние от центров задних колес до заднего бампера)	954
H (Полная длина)	4479

**Заправочные емкости****ОБЪЕМЫ СМАЗОЧНЫХ МАТЕРИАЛОВ И ЖИДКОСТЕЙ****БЕНЗИНОВЫЙ 1.5 Л**

Картер (включая замену фильтра)	3,75 л
Картер (без замены фильтра)	3,5 л
Механическая КПП, включая главную передачу	2 л
Автоматическая коробка передач: первая заправка	7,8 л

## 236 Технические данные

<b>ОБЪЕМЫ СМАЗОЧНЫХ МАТЕРИАЛОВ И ЖИДКОСТЕЙ</b>	<b>БЕНЗИНОВЫЙ 1.5 Л</b>
Система охлаждения с теплообменником	5 л (МТ) 4,5 л (АТ)
Тормозная система	0,467 л
Бачок для жидкости омывателя	2 л
Топливный бак	47 л
Хладагент для кондиционера	550 г

---

**Давление в шинах****Шина****[кПа] ([psi])**

---

195/65 R15	<b>До 3 человек</b>
	спереди: 250 (35)
	сзади: 250 (35)
185/75 R14	<b>Полная загрузка</b>
	спереди: 250 (35)
	сзади: 250 (35)
Временное запасное колесо	<b>До 3 человек</b>
	спереди: 250 (35)
	сзади: 250 (35)
	<b>Полная загрузка</b>
	спереди: 250 (35)
	сзади: 250 (35)
	250 (35)

---

psi = фунт-сил/кв.дюйм

## Предметный указатель

<b>A</b>		Верхний центральный стоп-сигнал..... 194
Аварийная световая сигнализация .....	91	Весовые характеристики автомобиля .....
Автоматическая коробка передач .....	162	230
Автоматическое запираение .....	25	Включение освещения при выходе из автомобиля .....
Аккумуляторная батарея .....	187	95
Аксессуары и модернизация автомобиля .....	174	Включение освещения при посадке в автомобиль .....
Антиблокировочная тормозная система .....	168	94
Антиблокировочная тормозная система (ABS) .....	78	Внимательное вождение..... 148
<b>Б</b>		Вождение в холмистой и горной местности..... 156
Багажное отделение .....	26, 63	Вождение на мокрой дороге.... 153
Блокировка замков от детей .....	25	Воздухозаборник .....
Блок предохранителей в моторном отсеке .....	197	142
Блок предохранителей в приборной панели .....	200	Воздушный фильтр двигателя 181
Боковые указатели поворота ..	193	Вспомогательные устройства . 112
Бортовой компьютер .....	85	Выключатель аккумуляторной батареи..... 175
Буксировка автомобиля .....	214	Выполнение работ .....
<b>В</b>		177
Введение .....	2	Выхлопные газы .....
Вентилятор охлаждения двигателя.....	184	161
		<b>Г</b>
		Глубина протектора .....
		206
		Графический информационный дисплей..... 83
		<b>Д</b>
		Давление в шинах .....
		237
		Давление моторного масла .....
		79
		Дальний свет .....
		80, 89

Движение по бездорожью..... 151  
 Дисплей коробки передач ..... 162

**Е**

Если автомобиль застрял..... 157

**Ж**

Жидкость омывателя ..... 185

**З**

Задние фонари ..... 192

Задний противотуманный  
 фонарь ..... 80, 92

Замена ламп ..... 189

Замена щеток  
 стеклоочистителя ..... 189

Запасное колесо ..... 210

Запотевание стекол фар ..... 93

Заправка ..... 171

Заправочные емкости ..... 235

Запуск двигателя ..... 159

Запуск от дополнительной  
 АКБ ..... 212

Защита от разряда  
 аккумуляторной батареи ..... 95

Звуковой сигнал ..... 15, 66

**И**

Идентификационный номер  
 автомобиля ..... 226

Изменение размера шин и  
 колес ..... 208

Иммобилайзер ..... 29, 79

Индикатор приближения  
 очередного технического  
 обслуживания ..... 78

Индикаторы..... 72

Инструмент ..... 204

Информационные сообщения . . 84

Информационный центр  
 водителя..... 81

Информация о выбросах..... 177

**К**

Как пользоваться настоящим  
 Руководством ..... 3

Капот ..... 178

Каталитический  
 нейтрализатор ..... 161

Климат-контроль ..... 16

Ключи ..... 21

Колеса и шины ..... 204

Колпаки колес ..... 208

Кондиционер ..... 138

Коробка передач ..... 17

Краткое описание приборной  
 панели ..... 12

**М**

Места для установки детских  
 кресел безопасности ..... 54

Механическая коробка  
 передач ..... 166

Механические замки дверей..... 23

Механические зеркала  
 заднего вида ..... 31

Механические  
 стеклоподъемники ..... 32

**Н**

Надувные подушки  
 безопасности и натяжители  
 ремней безопасности ..... 76

Нажмите педаль тормоза ..... 80

Направление вращения шин... 206

Наружная температура ..... 68

Наружное освещение ..... 13

Наружные световые приборы ... 80

Начало движения ..... 19

Неисправности ..... 165

Неподвижная штыревая  
 антенна..... 111

Неподвижные  
 вентиляционные отверстия . 142

Низкий уровень топлива .....	79
Нормальная работа кондиционера .....	143

**О**

Обкатка нового автомобиля ...	158
Обогрев заднего стекла .....	33
Обозначение шин .....	205
Общие сведения.....	96
Общий вид моторного отсека .	180
Общий обзор органов управления.....	98
Одометр .....	70
Омыватели и стеклоочистители .....	15
Опасность, Предупреждение и Внимание .....	4
Освещение багажного отделения.....	94
Освещение номерного знака .	194
Освещение перчаточного ящика.....	94
Освещение салона .....	93, 194
Освобождение автомобиля, застрявшего на бездорожье.	151
Остановка автомобиля на легковоспламеняющейся поверхности.....	160
Отключение надувной подушки безопасности .....	77

Отключение подушки безопасности .....	48
Открыта дверь .....	80
Отпирание автомобиля .....	6
Охлаждающая жидкость двигателя .....	181
Очиститель/омыватель ветрового стекла .....	67

**П**

Параметры двигателя .....	228
Паспортная табличка .....	227
Перегрев двигателя.....	182
Передние противотуманные фары .....	92
Переключатель освещения .....	89
Персонализация.....	103
Перчаточный ящик .....	62
Подача кратковременных сигналов дальним светом фар .....	90
Подголовники .....	35
Подогрев .....	31, 39
Подсветка приборной панели .	195
Подстаканники .....	62
Подъем автомобиля.....	175
Положение сиденья .....	37
Положения замка зажигания .	159
Пониженная мощность двигателя.....	80

Поясной ремень безопасности. .	43
Предохранители .....	195
Предупреждающие звуковые сигналы .....	85
Присадки к топливу.....	170
Проверка шин.....	205
Программы вождения .....	164
Противотуманная фара .....	192
Противотуманные фары .....	80
Противоугонная сигнализация .	27

**Р**

Рабочая жидкость усилителя рулевого управления.....	185
Радиобрелок дистанционного управления .....	21
Радиоприемник AM-FM .....	107
Размеры автомобиля .....	228
Регулировка зеркал .....	9
Регулировка подголовника .....	8
Регулировка положения рулевого колеса .....	11, 66
Регулировка сидений .....	7, 37
Регулировка угла наклона фар .	90
Регулируемые решетки вентиляционных отверстий .	141
Рекомендованное топливо.....	170
Ремень безопасности .....	9
Ремни безопасности .....	40
Рулевое управление.....	150



Ручная регулировка .....	30	Спидометр .....	70	Уход за автомобилем .....	216
Рычаг переключения передач	163	Стоянка .....	20, 160	Уход за салоном .....	218
<b>С</b>		Стояночные огни .....	92	<b>Ф</b>	
Сбой электропитания .....	165	Стояночный тормоз .....	169	Фары .....	190
Сведения о разрешенных нагрузках .....	64	Счетчик текущего пробега .....	70	Фонари заднего хода .....	93
Сигнализатор неисправности ...	77	<b>Т</b>		Функция защиты от кражи .....	97
Сигналы поворота и смены полосы движения .....	91	Тахометр .....	70	<b>Х</b>	
Символы .....	5	Телефон с устройством громкой связи .....	125	Хранение автомобиля.....	176
Система зарядки .....	77	Температура охлаждающей жидкости двигателя .....	78	<b>Ц</b>	
Система облегчения экстренного торможения .....	169	Технические данные автомобиля .....	3	Центральный замок .....	24
Система обогрева и вентиляции .....	136	Торможение.....	148	<b>Ч</b>	
Система передних подушек безопасности .....	45	Тормозная жидкость .....	186	Часы.....	68
Система подушек безопасности .....	43	Тормозная система .....	231	<b>Ш</b>	
Системы безопасности детей ...	50	Тормозная система и сцепление .....	78	Штепсельные розетки .....	69
Системы безопасности детей Isofix .....	58	Трехточечный ремень безопасности .....	41	<b>Э</b>	
Складывание .....	30	<b>У</b>		Экономичное вождение.....	145
Смена колеса .....	209	Указатель поворота .....	76	Электрическая регулировка .....	30
Солнцезащитные козырьки .....	34	Указатель уровня топлива .....	71	Электрические стеклоподъемники .....	32
Сорта топлива для бензиновых двигателей .....	170	Управление автомобилем .....	145	<b>Я</b>	
Сохранение индивидуальных настроек .....	87	Управление подсветкой приборной панели .....	93	Ящик для хранения на щитке приборов.....	61
		Управление работой системы	100	<b>В</b>	
		Условия для вождения.....	144	Bluetooth® .....	119