

# 2012 Руководство по эксплуатации Chevrolet Malibu

<b>Ключи, двери и окна</b> .....	1-1
Ключи и замки .....	1-2
Двери .....	1-14
Защита автомобиля .....	1-16
Наружные зеркала .....	1-20
Внутренние зеркала .....	1-22
Окна .....	1-23
Крыша .....	1-27

## **Сиденья и системы**

<b>защиты</b> .....	2-1
Подголовники .....	2-2
Передние сиденья .....	2-4
Задние сиденья .....	2-12
Ремни безопасности .....	2-14
Система подушек безопасности .....	2-23
Системы безопасности для детей .....	2-36

<b>Места для хранения</b> .....	3-1
Вещевые ящики .....	3-1
Особенности дополнительных ящиков .....	3-4

## **Приборы и средства**

<b>управления</b> .....	4-1
Краткое описание приборной панели .....	4-3
Органы управления .....	4-5
Сигнализаторы, измерительные приборы и индикаторы .....	4-12
Информационные дисплеи .....	4-36
Информационные сообщения автомобиля .....	4-40
Сохранение индивидуальных настроек .....	4-54

<b>Освещение</b> .....	5-1
Наружное освещение .....	5-1
Освещение салона .....	5-7
Особенности системы освещения .....	5-8

## **Информационно-развлекательная система**

Введение .....	6-1
----------------	-----

## **Органы управления**

<b>климат-контролем</b> .....	7-1
Системы климат-контроля .....	7-1
Вентиляционные отверстия .....	7-11
Техническое обслуживание .....	7-12

# 2012 Руководство по эксплуатации Chevrolet Malibu

## Вождение и управление

<b>автомобилем</b> .....	8-1
Советы водителю .....	8-2
Запуск и эксплуатация .....	8-18
Отработавшие газы .....	8-33
Автоматическая коробка передач .....	8-37
Механическая коробка передач .....	8-40
Тормозная система .....	8-42
Система регулировки жесткости подвески .....	8-48
Круиз-контроль .....	8-51
Система обнаружения объектов .....	8-54
Топливо .....	8-56
Буксировка .....	8-61
Изменение конструкции автомобиля и установка дополнительного оборудования .....	8-69

<b>Уход за автомобилем</b> .....	9-1
Общая информация .....	9-3
Проверки автомобиля .....	9-4
Регулировка направления света фар .....	9-38
Замена лампы накаливания .....	9-38
Электрическая система .....	9-45
Колеса и шины .....	9-56
Запуск от дополнительной АКБ .....	9-82
Буксировка .....	9-87
Уход за автомобилем снаружи .....	9-89

## Сервис и техническое обслуживание

<b>обслуживание</b> .....	10-1
Общие сведения .....	10-1
Плановое техническое обслуживание .....	10-2
Рекомендуемые жидкости, смазочные материалы и запасные части .....	10-8

<b>Технические данные</b> .....	11-1
Идентификационные данные автомобиля .....	11-1
Данные автомобиля .....	11-2

<b>Информация о клиенте</b> ....	12-1
Запись данных автомобиля и конфиденциальность .....	12-1

<b>Указатель</b> .....	i-1
------------------------	-----



Наименования, логотипы, фирменные знаки, девизы, названия моделей автомобилей и размещаемые на кузове автомобиля орнаменты, упоминаемые в настоящем руководстве, в том числе название GM, логотип GM, название CHEVROLET, фирменный знак CHEVROLET, название MALIBU и фирменный знак MALIBU являются зарегистрированными торговыми знаками и (или) знаками обслуживания компании General Motors LLC, ее дочерних предприятий, филиалов или лицензиаров.

Описанные в этом руководстве функции могут присутствовать в вашем автомобиле или отсутствовать в нем в связи с тем, что они являются дополнительными вариантами, которые не вошли в состав вашей покупки, или же модификациями, которые были внедрены после выхода из печати данного руководства пользователя. Для подтверждения наличия на автомобиле конкретной функции обращайтесь к вашей документации на покупку вашего конкретного автомобиля.

Храните настоящее руководство в салоне автомобиля, чтобы иметь возможность воспользоваться им при необходимости.

## Как пользоваться настоящим руководством

Чтобы быстро найти информацию об автомобиле, используйте Предметный указатель в конце руководства. Предметный указатель представляет собой алфавитный перечень содержания руководства с указанием номеров страниц, на которых находится конкретная информация.

## Опасность, Предупреждение и Внимание

Сообщения с предупреждениями, которые содержатся на наклейках автомобиля и в данном руководстве, описывают опасности и то, что следует делать во избежание этих опасностей или для их снижения.

**Опасность** указывает на высокую степень опасности, которая приведет к серьезной травме или к смерти.

**Предупреждение** или **Внимание** указывают на опасность, которая может привести к травме или к смерти.



### ПРЕДУПРЕЖДЕНИЕ

Означает наличие некоторой опасности, которая может привести к телесному повреждению вас или других людей.

*Примечание:* Означает наличие некоторой опасности, которая может привести к повреждению имущества или автомобиля. Такое повреждение не покрывается гарантией на автомобиль.



Перечеркнутый кружок – это символ безопасности, который означает запрет: "Запрещается", "Запрещается выполнять" или "Необходимо обеспечить, чтобы этого не произошло".

## Символы

В автомобиле имеются детали и наклейки, в которых вместо текста используются символы. Символы приводятся вместе с текстом, который описывает операцию или информацию, относящуюся к конкретной детали, органу управления, сообщению, прибору или индикатору.

 : Этот символ указывается, когда вам необходимо обратиться к дополнительным инструкциям или сведениям из руководства пользователя.

 : Этот символ указывается, когда вам необходимо обратиться к дополнительным инструкциям или сведениям из руководства по техническому обслуживанию.

### Таблица символов автомобиля

Здесь приведены некоторые дополнительные символы, которые можно обнаружить на автомобиле, и указано их смысловое значение. Более подробная информация о символе представлена в ссылке Предметного указателя.

 : Сигнальная лампа готовности надувных подушек безопасности

 : Воздушный кондиционер

 : Масло для хладагента системы кондиционирования

 : Антиблокировочная тормозная система (ABS)

 : Органы управления звуком на рулевом колесе

 : Контрольная лампа тормозной системы

 : Сертифицированный автомеханик

 : Система зарядки аккумуляторной батареи

 : Круиз-контроль

 : Температура охлаждающей жидкости двигателя

 : Наружное освещение

 : Горючее вещество

 : Передние противотуманные фары

 : Задние противотуманные фонари

 : Указатель уровня топлива

 : Предохранители

 : Переключатель дальнего/ ближнего света

 : Система крепления детских кресел ISOFIX

 : Сигнализатор неисправности

 : Давление масла

 : Питание

 : Индикаторы напоминания о необходимости пристегивания ремня безопасности

 : Система контроля давления воздуха в шинах

 : Противобуксовочная система/ электронная система динамической стабилизации (ESC)

 : Жидкость омывателя ветрового стекла



# Ключи, двери и окна

## Ключи и замки

Ключи .....	1-2
Система дистанционного управления замками двери (доступ без ключа) .....	1-3
Работа системы дистанционного управления замками .....	1-3
Удаленный запуск автомобиля .....	1-9
Замки дверей .....	1-11
Электроблокировка замков дверей .....	1-12
Индикатор незакрытой двери .....	1-12
Блокировка дверей с задержкой .....	1-13
Автоматическое запираение .....	1-13
Защита блокировки .....	1-13
Замки для безопасности детей .....	1-14

## Двери

Багажник .....	1-14
----------------	------

## Защита автомобиля

Защита автомобиля .....	1-16
Противоугонная сигнализация .....	1-16
Работа иммобилайзера (Обычный ключ) .....	1-18
Работа иммобилайзера (Система дистанционной идентификации ключей) .....	1-19

## Наружные зеркала

Панорамные зеркала .....	1-20
Зеркала с электроприводом .....	1-20
Складывающиеся зеркала .....	1-21
Зеркала с подогревом .....	1-22
Наклон зеркал при движении задним ходом .....	1-22

## Внутренние зеркала

Механическое зеркало заднего вида .....	1-22
Режим автоматического поглощения бликов на зеркалах заднего вида .....	1-23

## Окна

Окна .....	1-23
Электрические стеклоподъемники .....	1-24
Солнцезащитные козырьки .....	1-26

## Крыша

Вентиляционный люк крыши .....	1-27
--------------------------------	------

### Ключи и замки

#### Ключи

##### ПРЕДУПРЕЖДЕНИЕ

Оставлять детей в машине с ключом в замке зажигания опасно по многим причинам. Дети или другие люди могут серьезно пострадать или даже погибнуть. Они могут привести в движение электростеклоподъемники, другие органы управления или даже сам автомобиль. Если ключ оставить в замке зажигания, окна будут работать, и дети могут серьезно пострадать и даже погибнуть, если попадут на траекторию движения окна. Не оставляйте ключи в машине, если дети остаются в ней одни.

##### ПРЕДУПРЕЖДЕНИЕ

Оставлять детей в автомобиле с брелоком дистанционного управления замками двери опасно по нескольким причинам: дети или другие люди могут серьезно пострадать или даже погибнуть. Они могут привести в движение электростеклоподъемники, другие органы управления или даже сам автомобиль. Если брелок дистанционного управления замками двери оставить в автомобиле, то окна будут работать. Дети могут серьезно пострадать или погибнуть при попадании на траекторию движения закрывающегося окна. Не оставляйте брелок дистанционного управления в машине, если дети в ней остаются одни.



Ключ в брелоке системы дистанционного управления замками может использоваться для управления зажиганием и всеми замками дверей, если автомобиль оборудован системой доступа в салон с помощью ключа. Если включение зажигания осуществляется без ключа, ключ может быть использован для блокировки и разблокировки замков.





Нажмите кнопку на брелоке системы дистанционного управления замками, чтобы разложить лезвие ключа. Нажмите кнопку на брелоке системы дистанционного управления замками и надавите на лезвие ключа, чтобы сложить его.

Если автомобиль оборудован замком зажигания и ключ поворачивается в нем с трудом, проверьте лезвие ключа на наличие на нем мусора.

Регулярно очищайте его с помощью щетки или острого предмета.

Если вам необходим новый ключ, обратитесь к своему дилеру.

### **Система дистанционного управления замками двери (доступ без ключа)**

Изменения или доработки данной системы на станциях технического обслуживания, не имеющих соответствующего разрешения, могут привести к отмене разрешения на использование данного оборудования.

При уменьшении расстояния действия системы дистанционного управления замками двери:

- Проверьте расстояние. Возможно, брелок находится слишком далеко от автомобиля.

- Проверьте расположение автомобиля. Другие автомобили или объекты могут блокировать сигнал.
- Проверьте батарейку в брелоке. См. пункт "Замена батарейки" далее в этом разделе.
- Если брелок все равно работает неправильно, обратитесь к своему дилеру или на аттестованную станцию технического обслуживания.

### **Работа системы дистанционного управления замками**

Брелок функционирует на удалении до 20 м (65 футов) от автомобиля. На автомобилях с системой дистанционного пуска двигателя дальность действия брелока увеличена.

## 1-4 Ключи, двери и окна

Помните, что на работу брелока могут влиять и другие факторы, например, такие как перечисленные ниже.



**Показан ключ системы, не оснащенной функцией дистанционного пуска**

**🔒 (Запирание):** Нажмите, чтобы заблокировать замки всех дверей.

Индикация запирания замков может осуществляться вспышкой указателей поворота и (или) включением звукового сигнала. См. пункт "Индикация запирания

замков" в разделе *Настройка функций автомобиля на стр. 4-54.*

Если дверь водителя открыта при нажатой кнопке 🔒, то запираются все двери, кроме двери водителя, при условии, что такой вариант сохранен в индивидуальных настройках.

Если дверь пассажира открыта при нажатой кнопке 🔒, то запираются все двери.

Нажатием кнопки 🔒 можно также включить противоугонную сигнализацию. См. раздел *Противоугонная сигнализация на стр. 1-16.*

При блокировке замков дверей замок крышки люка топливного бака также блокируется.

На некоторых моделях нажатие и удержание кнопки 🔒 приводит к закрыванию стекол всех дверей.

**🔓 (Отпирание):** Нажмите, чтобы разблокировать замок двери водителя или замки всех дверей. См. пункт "Дополнительные действия при отпирании замков дверей" в разделе *Настройка функций автомобиля на стр. 4-54.*

Индикация отпирания замков может осуществляться вспышкой контрольных ламп указателей поворота и/или включением звукового сигнала. См. пункт "Индикация отпирания" в разделе *Настройка функций автомобиля на стр. 4-54.*

Нажатие 🔓 отключает противоугонную сигнализацию. См. раздел *Противоугонная сигнализация на стр. 1-16.*



При отпирании дверей автомобиля может быть восстановлено положение кресел, которое было записано в память. Дополнительные сведения см. в разделе *Память настроек положения сидений на стр. 2-8.* в пункте



"Вызов настроек системы из памяти с помощью радиобрелока" раздела *Настройка функций автомобиля на стр. 4-54.*

На некоторых моделях нажатие и удержание кнопки  приводит к открыванию стекол всех дверей.

 (разблокировка замка крышки багажника с помощью брелока): Нажмите и удерживайте, чтобы разблокировать замок крышки багажника.

 (Местонахождение автомобиля/Сигнал тревоги): Нажмите и отпустите один раз, чтобы определить местонахождение автомобиля. На короткое время загорятся наружные световые приборы и включится звуковой сигнал.

Нажмите кнопку  и удерживайте ее не менее двух секунд, чтобы включить тревожную сигнализацию. Включится звуковой сигнал и начнут мигать указатели поворота, пока не будет повторно нажата кнопка  или не будет запущен двигатель.

 (Удаленный запуск автомобиля): Чтобы включить двигатель с помощью радиобрелока, находясь вне салона автомобиля (при наличии функции дистанционного пуска двигателя), необходимо нажать кнопку  и, не позднее чем через пять секунд, нажать и удерживать кнопку . Дополнительную информацию смотри в разделе *Удаленный запуск автомобиля на стр. 1-9.*

Если ключ вставлен в замок зажигания (в соответствующей комплектации), кнопки на брелоке блокируются.

## Работа системы дистанционного управления замками дверей

Некоторые автомобили оборудованы системой дистанционного управления замками дверей, которая позволяет запирать и отпирать боковые двери и крышку багажника, не вынимая радиобрелок из кармана, бумажника, портфеля и т. д. Брелок системы дистанционного доступа должен находиться на расстоянии не более 1 м (3 футов) от открываемой двери или багажника.

### Дистанционное отпирание

Если брелок находится на расстоянии 1 м (3 футов), вы можете подойти и, потянув ручку на себя, отпереть и открыть переднюю дверь. Если брелок распознается, то дверь разблокируется и открывается.

## 1-6 Ключи, двери и окна

При открывании любой двери, кроме двери водителя, отпираются все двери. Данную функцию нельзя настроить.

Чтобы настроить, замки каких дверей должны разблокироваться при открывании двери водителя, см. пункт "Дополнительные действия при отпирании замков дверей" раздела *Настройка функций автомобиля на стр. 4-54*.

### Датчик замка

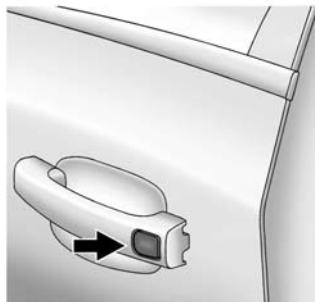

Если все двери закрыты и зажигание выключено, то автомобиль можно запереть, нажав в этом месте на ручку двери. Эта функция работает в течение нескольких минут после выключения двигателя.

### Дистанционное отпирание багажника

Нажмите сенсорную панель на дополнительном стоп-сигнале, чтобы открыть крышку багажника, если брелок находится в зоне устойчивого приема сигнала.

### Регистрация брелоков в автомобиле

Работать будут только те брелоки дистанционного управления замками дверей, которые прописаны в блоке управления автомобилем. При потере или краже брелока, у вашего дилера можно приобрести и запрограммировать другой брелок. Автомобиль можно запрограммировать таким образом, чтобы потерянные или украденные брелоки больше не работали. Оставшиеся брелоки также потребуется перепрограммировать. Для одного автомобиля можно запрограммировать до пяти радиобрелоков.

Запрограммировать новый брелок можно при наличии более одного запрограммированного брелока. Для выполнения программирования необходимо выключить двигатель и иметь при себе все брелоки, как запрограммированные ранее, так и новые.

1. Откройте крышку вещевого отделения в подлокотнике и положите радиобрелок в предусмотренное для него отделение таким образом, чтобы кнопки находились спереди.
2. Вставьте ключ из нового брелока в замок, находящийся снаружи на двери водителя, и поверните ключ в положение "открыто" пять раз в течение 10 секунд.

На дисплее информационного центра водителя появится сообщение READY FOR REMOTE #2, 3, 4 или 5 (готовность к программированию).

3. Извлеките распознанный брелок и поместите на его место новый.
4. Нажмите кнопку зажигания. После завершения обучения ключа на экране информационного центра водителя появится уведомление о том, что система готова выполнить обучение следующего брелока.
5. Извлеките брелок из отделения для брелоков и нажмите кнопку .

Для программирования дополнительных брелоков повторите шаги с 3 по 5.

Завершив программирование всех брелоков, нажмите и удерживайте кнопку зажигания в течение 10 секунд, чтобы выйти из режима программирования.

### **Запуск автомобиля при низком заряде батарейки в брелоке**

Если у батарейки брелока низкий заряд, то при попытке завести двигатель, на экране информационного центра водителя отображается сообщение NO REMOTE DETECTED (НЕ ОБНАРУЖЕН БРЕЛОК ДИСТАНЦИОННОГО УПРАВЛЕНИЯ). При этом может появиться сообщение REPLACE BATTERY IN REMOTE KEY (замените батарею в радиобрелоке).

Чтобы запустить двигатель:

1. Откройте крышку вещевого отделения в подлокотнике и положите радиобрелок в предусмотренное для него отделение таким образом, чтобы кнопки находились спереди.

## 1-8 Ключи, двери и окна

2. Переведя рычаг КПП в положение "P" (парковка) или "N" (нейтральная передача), выжмите педаль тормоза и нажмите кнопку зажигания. См. раздел *Запуск двигателя на стр. 8-24*

Замените батарейку пульта дистанционного управления как можно скорее.

### Замена батареек

Если на экране информационного центра водителя отображается сообщение REPLACE BATTERY IN REMOTE KEY (замените батарею в радиобрелоке), следует заменить батарею в радиобрелоке. См. "ЗАМЕНА БАТАРЕИ В РАДИОБРЕЛОКЕ" в разделе *Сообщения системы управления замками на стр. 4-47.*



### ПРЕДУПРЕЖДЕНИЕ

Для защиты окружающей среды и вашего здоровья убедитесь, что все старые батарейки утилизированы в соответствии с правилами по защите окружающей среды.

Батарея не перезаряжается. Для замены батарейки:

1. Нажмите кнопку на брелоке, чтобы разложить лезвие ключа.

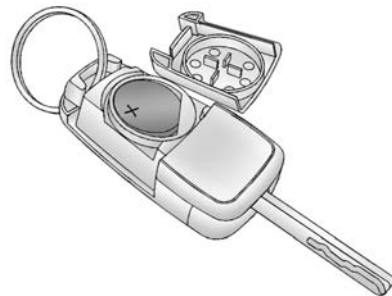

2. Снимите крышку с брелока, поддев ее пальцем.
3. Извлеките батарею, для чего надавите на нее и сместите по направлению к лезвию ключа.
4. Вставьте новую батарейку плюсом вверх. Надавите на батарею, чтобы зафиксировать ее на месте. Замените на батарейку типа CR2032 или аналогичную.
5. Установите на место крышку радиобрелока.

## Удаленный запуск автомобиля

В некоторых комплектациях предусмотрена возможность дистанционного пуска двигателя.

**Q (Удаленный запуск автомобиля):** Данная кнопка имеется на брелоке дистанционного управления, если у автомобиля есть функция удаленного запуска.

На автомобилях, оборудованных автоматической системой климат-контроля, при дистанционном пуске двигателя в зависимости от температуры воздуха за бортом включается режим отопления или охлаждения. Если автомобиль не оборудован автоматической системой климат-контроля, включится последний выбранный режим отопления или охлаждения. После того как ключ будет переведен в положение ВКЛ, система климат-контроля включится автоматиче-



чески в том же режиме, который был выбран на момент выключения зажигания. При дистанционном пуске двигателя может включиться подогрев сидений, если автомобиль укомплектован сиденьями с подогревом. См. раздел *Подогрев передних сидений на стр. 2-11*.

Законодательство в некоторых областях ограничивает использование брелоков удаленного запуска. Например, согласно некоторым законам, человек, производящий удаленный пуск, должен видеть автомобиль. Проверьте, нет ли в местном законодательстве каких-либо требований, относящихся к рассматриваемой теме.

На работу брелока могут влиять и другие факторы. См. раздел *Система дистанционного управления замками двери на стр. 1-3*.

## Пуск двигателя

Чтобы дистанционно включить двигатель с помощью радиобрелока:

1. Направьте радиобрелок на автомобиль.
2. Нажмите и отпустите кнопку .
3. Сразу после завершения действий, описанных в п. 2, нажмите кнопку  и удерживайте ее, пока не включатся указатели поворота, или в течение примерно двух секунд, если автомобиль находится вне поля зрения.

После того как двигатель включится, загорятся стояночные огни. Они будут гореть все время, пока двигатель работает. Замки дверей заблокируются, и может включиться система климат-контроля.

Двигатель будет работать в течение 10 минут. Повторите описанные действия, чтобы включить двигатель еще на 10 минут. Продлить время работы двигателя с помощью радиобрелока можно только один раз.

Включите двигатель, прежде чем начинать движение.

### **Увеличение времени работы двигателя**

Чтобы оставить двигатель включенным еще на 10 минут, повторите действия, описанные в пп. 1–3, пока двигатель продолжает работать. Продлить время работы двигателя с помощью радиобрелока можно один раз.

При продлении времени работы двигателя с помощью радиобрелока отсчет вторых 10 минут начинается немедленно.

Например, если двигатель проработал в течение пяти минут и добавлены еще 10 минут, общая продолжительность работы двигателя составит 15 минут.

Между циклами зажигания допускается производить максимум два удаленных пуска или одну попытку удаленного пуска с одним продлением времени работы.

Снова воспользоваться возможностью пуска двигателя с помощью радиобрелока можно только после того, как зажигание будет включено, а затем снова выключено.

### **Прерывание процедуры дистанционного пуска двигателя**

Чтобы прервать процедуру дистанционного пуска двигателя, выполните любое из следующих действий:

- Направьте радиобрелок дистанционного управления в сторону автомобиля и нажмите и удерживайте кнопку , пока не погаснут стояночные огни.
- Включите аварийную световую сигнализацию
- Включите или выключите зажигание.



**Условия, при которых не будет работать удаленный запуск**

Функция дистанционного пуска двигателя не работает, если:

- Ключ вставлен в замок зажигания (для автомобилей с замком зажигания) или находится в салоне автомобиля (для автомобилей системой пуска без ключа).
- Не закрыт капот.
- Включена аварийная световая сигнализация
- Горит контрольная лампа указателя неисправностей.
- Слишком высокая температура охлаждающей жидкости двигателя.
- Низкое давление масла.
- Дистанционный пуск двигателя выполнялся уже два раза, либо один раз с продлением времени работы.

- На автомобиле не включен режим Р (Стоянка) коробки передач.

**Замки дверей**** ПРЕДУПРЕЖДЕНИЕ**

Незапертые двери могут представлять опасность.

- Пассажиры, особенно дети, могут легко открыть двери и выпасть из автомобиля на ходу. Когда дверь запирается, ее невозможно открыть ручкой. Если дверь не заблокирована, то повышаются шансы вылететь из автомобиля во время аварии. Таким образом, пассажиры должны быть надлежащим образом пристегнуты ремнями безопасности, а двери должны быть

(продолжение)

**ПРЕДУПРЕЖДЕНИЕ  
(продолжение)**



постоянно заблокированы во время движения автомобиля.

- Может случиться, что дети, попавшие в автомобиль с незаблокированными дверьми, не смогут выбраться. Ребенок может испытывать перегрев, что может вызвать повреждения с хроническими последствиями или даже гибель от теплового удара. Всегда запирайте автомобиль при выходе из него.
- Посторонние могут легко попасть внутрь через незапертые двери, когда вы снижаете скорость или останавливаетесь. Блокировка дверей может помочь это предотвратить.

## 1-12 Ключи, двери и окна

Существует несколько способов заблокировать и разблокировать двери автомобиля.

Снаружи:

- Поверните ключ в замке двери водителя против часовой стрелки, чтобы заблокировать замок, или по часовой стрелке, чтобы разблокировать его.
- Нажмите кнопку  или  на брелоке дистанционного управления замками.

Из салона автомобиля:

- Нажмите кнопку ручной блокировки замков, расположенную сверху на панели обивки двери.
- Если потянуть ручку двери, замки разблокируются. Повторным вытягиванием ручки можно открыть защелку двери.
- Нажмите клавишу  или  на панели приборов.

### Электроблокировка замков дверей

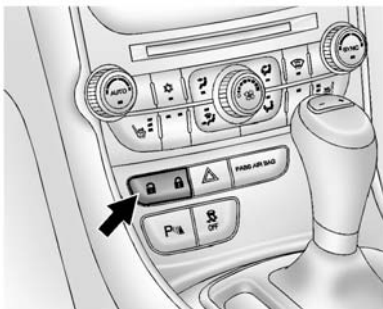

 (**Запирание**): Нажмите, чтобы запереть двери.

 (**Отпирание**): Нажмите, чтобы открыть двери.

При блокировке или разблокировке замков дверей также блокируются или разблокируются замки крышки багажника и крышки люка наливной горловины. См.

*Багажник на стр. 8-59 или  
Заправка топлива в бак на  
стр. 8-59.*

### Индикатор незакрытой двери

Если одна из дверей закрыта неполностью, включится предупредительный звуковой сигнал и отобразится соответствующее предупредительное сообщение. Для этого необходимо, чтобы зажигание было включено, а рычаг селектора был выведен из положения "P" (парковка) или "N" (нейтральная передача). См. раздел *Сообщение о незакрытой двери на стр. 4-44.*

## Блокировка дверей с задержкой

Данная функция позволяет отложить на пять секунд блокировку замков дверей и постановку автомобиля на охранную сигнализацию, если для блокировки замков дверей используется выключатель центральной блокировки замков или радиобрелок системы дистанционного управления замками.

Если в момент блокировки замков какая-либо дверь будет оставаться открытой, раздадутся три звуковых сигнала, указывающие на то, что блокировка замков будет выполнена с задержкой. Через пять секунд после того как будет закрыта последняя дверь замки всех дверей будут заблокированы. Чтобы прервать задержку и заблокировать замки немедленно, нажмите еще раз кнопку  на радиобрелоке или клавишу выключателя центральной

блокировки замков. Противогонная система будет поставлена на охрану через 30 секунд.

## Автоматическое запираение

Систему можно запрограммировать таким образом, чтобы замки дверей разблокировались автоматически, как только рычаг селектора (на автомобилях с АКПП) будет переведен в положение "P" (парковка) или будет выключено зажигание (на автомобилях с МКПП).

Функцию центральной разблокировки замков дверей можно запрограммировать, следуя инструкциям на дисплее информационного центра водителя. Более подробную информацию смотри в *Настройка функций автомобиля на стр. 4-54*.

## Защита блокировки

В случае нажатия клавиши центрального замка при оставленном в замке зажигания ключе и любой открытой двери происходит блокирование замков всех дверей, после чего замок двери водителя разблокируется. Убедитесь, что при запираении дверей автомобиля ключ вынут из замка зажигания.

Если ключ оставлен в замке зажигания, при попытке заблокировать замки дверей с помощью радиобрелока раздастся трехкратный звуковой сигнал. После этого замки всех дверей заблокируются.

### Замки для безопасности детей

Для задних дверей предусмотрена функция блокировки ручек замков, которая позволяет исключить возможность случайного открывания задних дверей находящимися на заднем сиденье пассажирами.



Откройте задние двери, чтобы увидеть переключатели защитной блокировки замков, расположенные с торцов обеих дверей.

Чтобы заблокировать ручку замка, вставьте ключ в замок и поверните его в горизонтальное положение. Дверь можно будет открыть только снаружи, при этом замок должен быть разблокирован. Чтобы восстановить обычную работу ручек, поверните ключ в замок в вертикальное положение.

## Двери

### Багажник

#### ПРЕДУПРЕЖДЕНИЕ

Выхлопные газы могут попадать в автомобиль при езде с открытой задней откидной дверью, багажником или при транспортировке вещей, которые проходят через уплотнения между кузовом и крышкой багажника или задней откидной двери. Выхлопные газы содержат невидимый угарный газ (CO), который не имеет запаха. Газ может вызывать потерю сознания или смерть.

(продолжение)

**ПРЕДУПРЕЖДЕНИЕ**  
(продолжение)

При необходимости поездки с открытой задней откидной дверью или крышкой багажника:

- Закройте все окна.
- Полностью откройте воздухопроводы на или под приборной панелью.
- В системе климат-контроля установите самый высокий уровень поступления наружного воздуха и установите максимальную скорость вентилятора. См. "Система климат-контроля" в указателе.
- Если автомобиль оснащен задней откидной дверью с электроприводом, отключите электропривод двери.

(продолжение)

**ПРЕДУПРЕЖДЕНИЕ**  
(продолжение)

Более подробную информацию по угарному газу смотрите в разделе *Выхлопные газы* на стр. 8-33.

**Разблокировка замка багажника**

Открыть багажник можно только если рычаг селектора установлен в положение "P" (парковка) или выключено зажигание.

Нажмите кнопку  на брелоке дистанционного управления замками. См. раздел *Работа системы дистанционного управления замками (RKE)* на стр. 1-3.

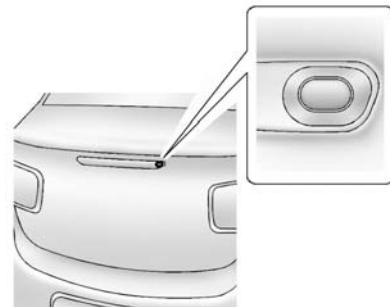

Сначала разблокируйте замок багажника нажатием клавиши  на панели приборов или на радиобрелоке. Затем нажмите сенсорную панель на крышке багажника, чтобы открыть крышку.

Если на крышке багажника установлен обычный замок, чтобы его открыть, следует использовать ключ.

Закройте багажник, потянув за ручку.

### Ручка аварийного открывания багажника

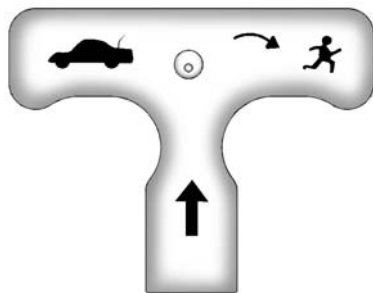

**Примечание:** Нельзя использовать ручку для аварийного открывания багажника для крепления багажа в багажнике, потому что при этом ее можно

повредить. Ручка аварийного открывания багажника предназначена только для того, чтобы помочь человеку, закрытому в багажнике, открыть крышку багажника изнутри.

Внутри багажника на механизме замка расположена светящаяся в темноте ручка, с помощью которой в случае непредвиденной ситуации можно разблокировать замок багажника изнутри. Ручка светится после попадания на нее света. Потяните ручку вверх, чтобы открыть крышку багажника изнутри.

## Защита автомобиля

Автомобиль оснащен противоугонными функциями, которые, однако, не всегда предотвращают кражи.

### Противоугонная сигнализация

Автомобиль оборудован противоугонной сигнализацией.

В этой системе используется датчик проникновения в салон и датчик наклона, которые обеспечивают дополнительную функциональность помимо тех возможностей, которыми обладает штатная противоугонная система.

### Постановка системы на сигнализацию

Чтобы поставить систему на охрану, нажмите кнопку  на брелоке дистанционного управления замками.

Сигнализация включится автоматически примерно через 30 секунд. Контрольная лампа противоугонной сигнализации на панели приборов начнет мигать.

Нажмите кнопку  на радиобрелке, чтобы открыть крышку багажника, не выключая сигнализацию. После того как крышка багажника будет закрыта, система будет снова поставлена на охрану.

### Отключение сигнализации

Чтобы снять систему с охраны, выполните любое из следующих действий:

- Нажмите кнопку  на брелоке дистанционного управления замками.
- Подойдите к автомобилю, имея при себе радиобрелок (если автомобиль укомплектован системой дистанционного управления замками).
- Запустите двигатель.

Система противоугонной сигнализации будет автоматически снята с охраны.

### Как определить попытку проникновения внутрь

Если при нажатии на кнопку  включается звуковой прибор, это означает, что пока автомобиль стоял на сигнализации, была предпринята попытка проникновения внутрь.

При срабатывании сигнализации, на экране информационного центра водителя отображается сообщение THEFT ATTEMPTED (ПОПЫТКА КРАЖИ). Дополнительную информацию смотри в *Сообщения системы противоугонной сигнализации на стр. 4-50.*

### Датчик проникновения

Датчик проникновения в автомобиль следит за салоном автомобиля и выдает сигнал тревоги в модуль противоугонной системы в случае несанкционированного проникновения в салон автомобиля. Не оставляйте пассажиров или домашних животных в автомобиле при активации датчика проникновения. Перед тем как активировать противоугонную систему и датчик проникновения, выполните следующее:

- Убедитесь, что все двери, окна и люк на крыше (если он имеется) полностью закрыты.
- Выключите все вентиляторы. Движущийся воздух может привести к срабатыванию сигнализации.
- Закрепите любые незакрепленные детали, например, солнцезащитную ширму люка в крыше или шторки на окнах.

## 1-18 Ключи, двери и окна

- Убедитесь, что ничто не блокирует датчики на передней консоли в потолке.
- Не подвешивайте ничего на зеркало заднего вида.

Если каким-либо пассажирам необходимо остаться в машине, им необходимо запереть двери изнутри, используя переключатель электрозамка после того, как все двери будут закрыты. При этом датчик проникновения не активируется.

### Работа иммобилайзера (Обычный ключ)

Данный автомобиль оснащен пассивной противоугонной системой.

Эту систему не нужно вручную ставить или снимать с сигнализации.

Автомобиль автоматически иммобилизуется, когда ключ вытаскивается из замка зажигания.

Система автоматически деактивируется при запуске автомобиля опознанным ключом. В ключе имеется передатчик, который передает код, записанный в блоке управления иммобилайзером автомобиля, таким образом автоматически отключая систему. Для запуска двигателя автомобиля необходимо использовать только "свой" ключ. Автомобиль может не запуститься при повреждении ключа.



При наличии проблем с включением или отключением противоугонной системы на комбинации приборов загорается лампочка системы безопасности.

При попытке запуска автомобиля лампочка системы безопасности загорается на короткое время во время включения зажигания.

Если двигатель не запускается, а лампочка продолжает гореть, в системе существует неисправность. Выключите зажигание и попробуйте снова.

Если двигатель по-прежнему не запускается, при этом сам ключ не поврежден, а контрольная лампа продолжает гореть, используйте другой ключ зажигания.

Если двигатель все равно не запускается от другого ключа, автомобиль нуждается в обслуживании. Если автомобиль не запускается, то может быть, поврежден первый ключ. Обратитесь к дилеру, который может выполнить обслуживание противоугонной системы и изготовить новый ключ.



Не оставляйте в автомобиле ключ или устройство, отключающее или деактивирующее противоугонную систему.

## Работа иммобилайзера (Система дистанционной идентификации ключей)

Данный автомобиль оснащен пассивной противоугонной системой.

Эту систему не нужно вручную ставить или снимать с сигнализации.

Противоугонная система (иммобилайзер) автоматически переходит в режим охраны, как только радиобрелок покидает пределы салона.

Противоугонная система снимается с охраны при нажатии кнопки зажигания при условии, что запрограммированный под эту систему радиобрелок находится в салоне автомобиля.



При наличии проблем с включением или отключением противоугонной системы на комбинации приборов загорается лампочка системы безопасности.

Для работы с противоугонной системой (иммобилайзером) было запрограммировано не менее одного радиобрелока. Запустить двигатель можно только с помощью правильно запрограммированного для работы с установленной на вашем автомобиле противоугонной системой радио-

брелока. Если брелок как-либо поврежден, то автомобиль может не запуститься.

При попытке запуска автомобиля лампочка системы безопасности загорается на короткое время во время включения зажигания.

Если двигатель не запускается, а лампочка продолжает гореть, в системе существует неисправность. Выключите зажигание и попробуйте снова.

Если радиобрелок не имеет видимых следов повреждения, попробуйте использовать другой радиобрелок. Либо попробуйте установить брелок в отсек для брелоков в центральной консоли. См. "Пуск двигателя при низком заряде батарейки в брелоке" в разделе *Работа системы дистанционного управления замками (RKE)* на стр. 1-3.

Если запустить двигатель не удается, даже с используя другой радиобрелок или установив радиобрелок в предусмотренное для него место в вещевом отделении центральной консоли, следует обратиться на станцию техобслуживания. Обратитесь к дилеру, который может выполнить обслуживание противоугонной системы и запрограммировать новый радиобрелок.

Не оставляйте в автомобиле ключ или устройство, отключающее или деактивирующее противоугонную систему.

## Наружные зеркала

### Панорамные зеркала



#### ПРЕДУПРЕЖДЕНИЕ

Объекты, например, другие автомобили, в панорамных зеркалах выглядят дальше, чем они есть на самом деле. При резком перестроении вправо можно ударить автомобиль, идущий справа. Перед перестроением посмотрите в зеркало заднего вида в салоне или через плечо.

Зеркало со стороны пассажира имеет выпуклую форму. Поверхность панорамного зеркала выгнута так, чтобы обеспечить водителю лучший обзор из его кресла.

## Зеркала с электроприводом

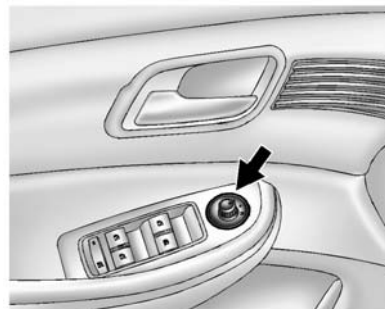

**Показана комплектация с ручным складыванием зеркал. На автомобилях с электроприводом складывания зеркал блок управления зеркалами выглядит аналогично**

Чтобы отрегулировать положение зеркала:

1. Поверните ручку переключателя в положение "L" (левое) или "R" (правое), чтобы

переключить управление на зеркало со стороны водителя или пассажира.

- Отрегулируйте положение зеркала, изменяя положение рычага переключателя.
- Поверните ручку переключателя в положение , чтобы отключить управление зеркалами.

## Складывающиеся зеркала

### Ручной привод складывания зеркал

Заезжая на автоматическую мойку, вручную сложите зеркала заднего вида, чтобы не повредить их. Чтобы сложить зеркало, надавите на него, стараясь прижать к борту автомобиля. Потяните зеркало, чтобы вернуть его в исходное положение.

### Электропривод складывания зеркал

Ваш автомобиль может быть укомплектован электроприводом складывания зеркал.

Складывание зеркала выполняется так:

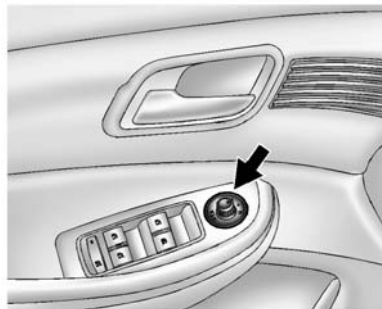

- Поверните ручку переключателя в положение .

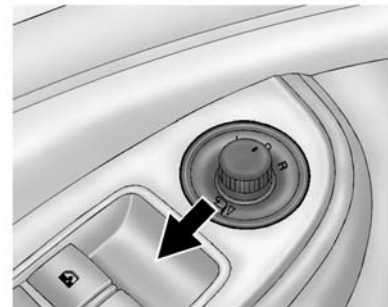

- Потяните ручку переключателя назад, чтобы сложить зеркала.
- Чтобы разложить зеркала в обычное положение, снова потяните ручку назад.

### Зеркала с подогревом

Если автомобиль оборудован подогревом зеркал:

 (подогрев заднего стекла):  
Нажмите, чтобы включить обогрев зеркал.

Дополнительные сведения см. в пункте "Обогреватель заднего стекла" раздела *Система автоматического климат-контроля на стр. 7-4*.

### Наклон зеркал при движении задним ходом

Если комплектацией автомобиля предусмотрена возможность сохранения индивидуальных настроек, наружные зеркала имеют функцию наклона при движении задним ходом. При включении заднего хода наружные зеркала заднего вида автоматически наклоняются.

Это позволяет водителю видеть обочину тротуара и таким образом поставить автомобиль параллельно обочине.

Наружные зеркала со стороны пассажира и водителя возвращаются в исходное положение как только будет выключена передача заднего хода или будет выключено зажигание, либо ключ зажигания будет переведен в положение "БЛОКИРОВКА/ВЫКЛ".

Эту функцию можно включить или отключить с помощью информационного центра водителя (DIC). См. раздел *Настройка функций автомобиля на стр. 4-54*.

### Внутренние зеркала

#### Механическое зеркало заднего вида

Чтобы отрегулировать положение внутреннего зеркала заднего вида, обхватите его центральную часть рукой и отрегулируйте его положение таким образом, чтобы видеть необходимый участок за автомобилем.

Если зеркало заднего вида имеет ручное переключение режимов, сместите переключатель вперед для использования в дневное время или потяните на себя для использования в темное время суток, чтобы избежать ослепления светом идущего сзади транспорта.

## Режим автоматического поглощения бликов на зеркалах заднего вида

На автомобилях с фотохроматическим зеркалом заднего вида затемнение зеркала при попадании на него света фар других транспортных средств происходит автоматически. Функция автоматического затемнения зеркала включается автоматически при пуске двигателя.

### Чистка зеркала

Не распыляйте чистящее средство непосредственно на зеркало. Используйте мягкое полотенце, смоченное в воде.

## Окна

### ПРЕДУПРЕЖДЕНИЕ

Опасно оставлять детей, недееспособных взрослых или домашних животных в автомобиле с закрытыми окнами. Они могут испытывать перегрев, который может вызвать повреждения с хроническими последствиями или даже гибель от теплового удара. Запрещается оставлять детей, недееспособных взрослых или домашних животных одних в машине, особенно при закрытых окнах в теплую или жаркую погоду.

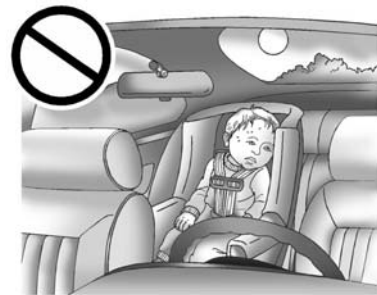

Аэродинамические свойства автомобиля проектируются с целью экономии топлива. Это может привести к возникновению пульсирующих шумов при частично открытом окне. Для снижения посторонних шумов откройте другое окно или люк на крыше (если он имеется).

### Электрические стеклоподъемники

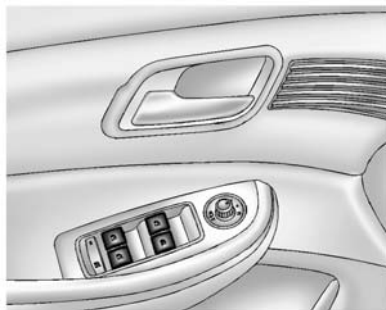

Показана расширенная комплектация. В базовой комплектации блок выглядит аналогично

Электростеклоподъемники работают только в том случае, когда ключ зажигания установлен в положение ВСПОМОГАТЕЛЬНОЕ ОБОРУДОВАНИЕ или ВКЛ/ПУСК, либо в режиме задержки отключения питания дополнительного оборудования.

См. раздел *Функция сохранения питания после выключения зажигания на стр. 8-28.*

Если частично потянуть вверх или нажать на клавишу выключателя, стекло будет подниматься или опускаться только до тех пор, пока клавиша выключателя не будет отпущена.

#### Стеклоподъемник с функцией открывания в одно нажатие

Стекла дверей можно опускать полностью, не удерживая постоянно клавишу выключателя стеклоподъемника. Нажмите клавишу выключателя до упора, чтобы активировать функцию открывания в одно нажатие. Режим быстрой работы стеклоподъемников можно отключить в любое время, если коротко нажать или потянуть за переключатель.

#### Закрывание стекол в одно нажатие (в соответствующей комплектации)

Если комплектацией автомобиля предусмотрена данная функция, потяните клавишу выключателя вверх до упора и отпустите, чтобы активировать закрывание стекол в одно нажатие. Режим быстрой работы стеклоподъемников можно отключить в любое время, если коротко нажать или потянуть за переключатель.

#### Программирование электрических стеклоподъемников

Если аккумуляторная батарея перезаряжалась, отключалась или вышла из строя, потребуется перепрограммировать электростеклоподъемник двери водителя, чтобы восстановить работу функции закрывания стекол в одно нажатие. Замените или зарядите аккумуляторную батарею, прежде чем выполнять перепрограммирование.

Чтобы запрограммировать электростеклоподъемник двери водителя:

1. Закройте все двери, когда ключ зажигания установлен в положение ВСПОМОГАТЕЛЬНое ОБОРУДОВАНИЕ или ВКЛ/ПУСК, либо в режиме задержки отключения питания дополнительного оборудования.
2. Нажмите и удерживайте переключатель управления работой стеклоподъемников до полного открывания окон.
3. Потяните за переключатель вверх до полного закрытия окна.
4. Продолжайте удерживать переключатель в верхнем положении приблизительно две секунды после полного закрытия окна.

После этого окно перепрограммировано.

### Функция защиты от заземления во время быстрого закрывания

Если во время работы стеклоподъемника, активированного функцией закрывания стекол в одно нажатие, на пути стекла возникнет препятствие, подъем стекла прекратится, после чего стекло опустится в заданное производителем положение. Погодные условия, например, обледенение стекла, также могут вызывать автоматический реверс окна. Нормальная работа стеклоподъемника восстановится после того, как препятствующий свободному перемещению стекла фактор будет устранен.

### Отмена функции защиты от заземления во время быстрого закрывания

#### ПРЕДУПРЕЖДЕНИЕ

Если активирована отмена этой функции, то автоматического реверса во время закрытия окна не будет. При этом можете пострадать вы или другие люди, а окно может быть повреждено. Перед тем как отключать функцию быстрого закрывания, убедитесь, что на траектории движения стекла нет ни людей, ни других препятствий.

В аварийной ситуации функция защиты от защемлений может быть отключена в контрольном режиме. Удерживайте переключатель управления работой окна, полностью вытянув его во второе положение. Окно будет подниматься до тех пор, пока удерживается переключатель. После отпускания переключателя снова активируется режим управления в одно нажатие.

В этом режиме окно будет закрываться, даже если на траектории его движения окажется препятствие. Будьте аккуратны при отключении режима быстрой работы окна.

### Блокировка окна

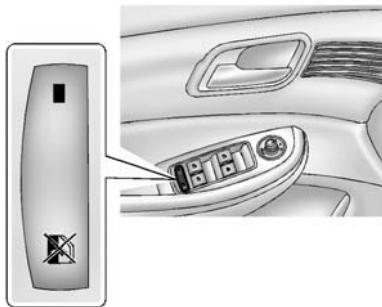

**Показана расширенная комплектация. В базовой комплектации блок выглядит аналогично**

Эта функция предотвращает управление стеклоподъемниками окон задних пассажиров, оставляя эту возможность только для водителя.

Нажмите клавишу , чтобы заблокировать клавиши управления стеклоподъемниками на задних дверях. Встроенный в клавишу индикатор загорится.

Нажмите клавишу  еще раз, чтобы разблокировать клавиши управления стеклоподъемниками на задних дверях.

### Солнцезащитные козырьки

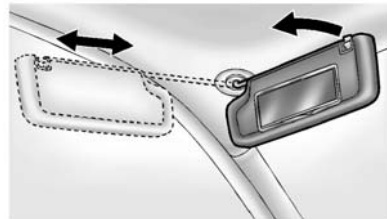

Опустите козырек для защиты глаз от попадания прямого солнечного света.



Отсоедините солнцезащитный козырек от центрального шарнирного крепления на боковом окне или поверните его вдоль стержня, если он имеется.

В козырьке может быть установлено зеркало с подсветкой. Поднимите шторку, чтобы воспользоваться им.

## Крыша

### Вентиляционный люк крыши

На автомобилях, оборудованных люком в крыше, переключатели для его управления расположены на потолке над зеркалом заднего вида. Для того чтобы можно было пользоваться люком в крыше, необходимо, чтобы зажигание работало в режиме ON/RUN (ВКЛ.) или ACC/ACCESSORY (ВСПОМОГАТЕЛЬНОЕ ОБОРУДОВАНИЕ) или была включена функция сохранения питания после выключения зажигания (RAP). См. пункт *Положения замка зажигания (Обычный ключ) на стр. 8-18* или *Положения замка зажигания (доступ без ключа) на стр. 8-21*. пункт *Функция сохранения питания после выключения зажигания на стр. 8-28*.



**Открытие и закрытие:** Нажмите на передний или задний край переключателя (A) и удерживайте его, чтобы открыть или закрыть люк в крыше. Солнцезащитная шторка автоматически открывается вместе с люком. Закрывать шторку необходимо вручную.

**Открытие и закрытие в одно нажатие:** Нажмите на передний или задний край переключателя (А) и отпустите его, чтобы открыть или закрыть люк в крыше с помощью функции управления в одно нажатие.

**Открытие в режиме вентиляции и закрытие:** нажмите на задний край клавиши переключателя (В) и удерживайте его, чтобы открыть люк крыши в режиме вентиляции. Нажмите на передний край клавиши переключателя (В) и удерживайте его, чтобы закрыть люк.

При наличии электрической неисправности открыть или закрыть люк невозможно.

### Функция защиты от заземления

Если при закрытии люка на его пути оказывается какой-либо объект, то данная функция позволяет автоматически обнаружить этот объект и остановить движение люка у препятствия. После этого люк возвращается в полностью открытое положение.

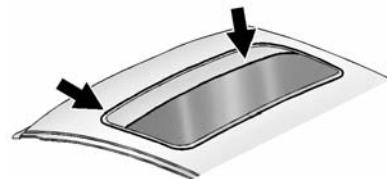

На уплотнителе и направляющих люка крыши может скапливаться пыль и грязь. Это может стать причиной неполадок при пользовании люком крыши, а также появления шума. Возможна также закупорка системы удаления воды. Периодически открывайте люк и удаляйте все посторонние предметы и рыхлую грязь. Протрите уплотнение люка и зону уплотнения на крыше чистой тряпкой, смоченной в мягком мыльном растворе. Не удаляйте смазку с люка.

## Сиденья и системы защиты

### Подголовники

Подголовники .....	2-2
Активные подголовники .....	2-4

### Передние сиденья

Регулировка сидений .....	2-4
Электрический привод регулировки сидений .....	2-5
Регулировка поясничного упора .....	2-6
Наклон спинки сиденья .....	2-6
Запоминание положения сидений .....	2-8
Обогреваемые передние сиденья .....	2-11

### Задние сиденья

Задние сиденья .....	2-12
Подлокотник заднего сиденья .....	2-14

### Ремни безопасности

Ремни безопасности .....	2-14
Как правильно пользоваться ремнями безопасности .....	2-16
Поясно-плечевой ремень безопасности .....	2-17
Использование ремня безопасности во время беременности .....	2-20
Удлинитель ремня безопасности .....	2-20
Проверка системы безопасности .....	2-21
Уход за ремнями безопасности .....	2-21
Замена компонентов системы ремней безопасности после столкновения .....	2-22

### Система подушек безопасности

Система подушек безопасности .....	2-23
Где находятся подушки безопасности? .....	2-25
Когда надувается подушка безопасности? .....	2-26

Каков механизм надувания подушек безопасности? ...	2-28
Каким образом подушка безопасности удерживает человека? .....	2-28
Что происходит после срабатывания подушек безопасности? .....	2-28
Выключатель подушки безопасности .....	2-30
Обслуживание автомобиля, оснащённого подушками безопасности .....	2-33
Установка дополнительного оборудования в автомобиле, оснащённом подушками безопасности .....	2-34
Проверка системы подушек безопасности .....	2-34
Замена компонентов системы подушек безопасности после столкновения .....	2-35

### Системы безопасности для детей

- Дети старшего возраста .... 2-36
- Маленькие дети и младенцы ..... 2-38
- Системы детских кресел безопасности ..... 2-41
- Где установить детское кресло ..... 2-42
- Системы ISOFIX крепления детских кресел безопасности ..... 2-47
- Установка детского кресла (заднее сиденье) ..... 2-49
- Установка детского кресла (сиденье переднего пассажира) ..... 2-51

### Подголовники



#### ПРЕДУПРЕЖДЕНИЕ

Если подголовники не установлены или неправильно отрегулированы, при столкновении существует высокий риск получения травмы шеи и позвоночника. Запрещено управлять автомобилем, если не установлены или не отрегулированы все подголовники.

#### Передние сиденья

Передние сиденья автомобиля имеют регулируемые, не объединённые со спинкой подголовники.



Отрегулируйте подголовник так, чтобы его верхняя часть была на той же высоте, что и верхняя часть головы пассажира. При таком положении подголовника уменьшается риск получения травмы шеи в момент столкновения.

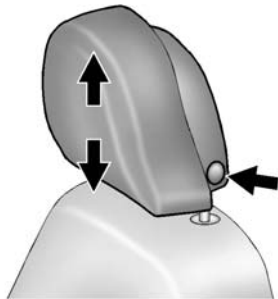

Чтобы поднять или опустить подголовник, нажмите кнопку, расположенную сбоку на подголовнике, потяните подголовник вверх или опустите его вниз и отпустите кнопку.

После того, как кнопка отпущена, надавите на подголовник и потяните его вверх, чтобы убедиться, что он зафиксирован на месте.

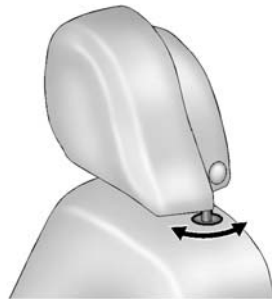

На некоторых моделях подголовник можно регулировать в направлении вперед-назад. Чтобы сдвинуть подголовник вперед, возьмите его за нижний край и вытяните вперед в нужное положение до фиксации. Чтобы сдвинуть подголовник назад, возьмите его за нижний край и вытяните вперед до освобождения фиксатора; после этого подголовник можно сдвинуть назад.

Подголовники наружных передних сидений несъемные.

### Задние сиденья

Все три пассажирских места заднего сиденья автомобиля оборудованы регулируемыми подголовниками.

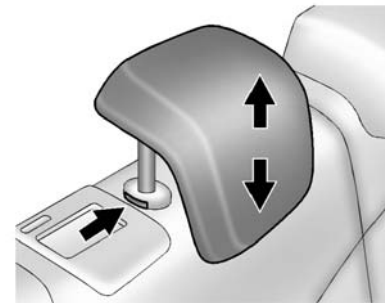

Высоту подголовников можно регулировать. Чтобы поднять подголовник, нужно потянуть его вверх. Попробуйте сдвинуть подголовник, чтобы убедиться, что он зафиксирован на месте.

Чтобы опустить подголовник, нужно нажать кнопку, расположенную в верхней части сиденья, и переместить подголовник вниз. После того, как кнопка отпущена, попытайтесь сдвинуть подголовник, чтобы убедиться, что он зафиксирован на месте.

Подголовники заднего сиденья несъемные.

### Активные подголовники

Передние сиденья автомобиля оснащены активными подголовниками. Если автомобиль получает удар сзади, они автоматически наклоняются вперед, чтобы уменьшить риск получения травмы шеи.

## Передние сиденья

### Регулировка сидений



#### ПРЕДУПРЕЖДЕНИЕ

Попытка регулировки сиденья водителя во время движения может привести к потере управления автомобилем. Неожиданное перемещение сиденья может дезориентировать водителя или вызывать непроизвольное нажатие педали. Регулируйте сиденье водителя только в неподвижном автомобиле.

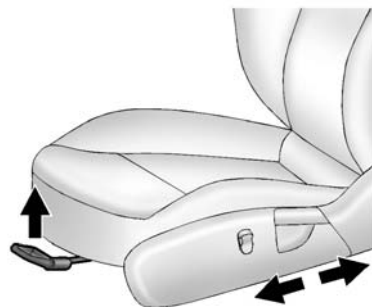

Для регулировки сиденья с ручной регулировкой:

1. Потяните ручку около передней части сиденья.
2. Установите сиденье в нужное положение и отпустите ручку.
3. Подвигайте сиденье вперед-назад, чтобы убедиться, что оно зафиксировано.

### Регулировка высоты сиденья

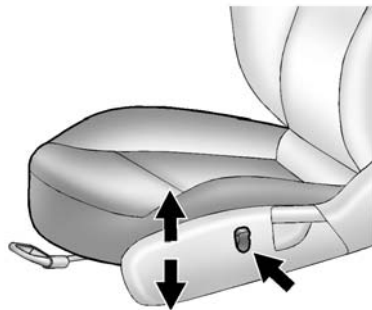

Нажмите на верхний или нижний край клавиши переключателя (если предусмотрен комплектацией) и удерживайте его, чтобы поднять или опустить сиденье. Отпустите клавишу переключателя, когда сиденье будет установлено на необходимую высоту.

### Электрический привод регулировки сидений

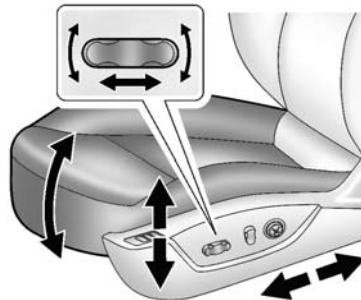

Регулировка положения сиденья с электроприводом (в соответствующей комплектации):

- Переместите сиденье вперёд или назад, сместив ручку регулировки вперёд или назад.

- Чтобы поднять или опустить переднюю часть подушки сиденья, переместите переднюю часть регулировочной ручки вверх или вниз.
- Поднять или опустить всё сиденье, сместив весь элемент регулировки вверх или вниз.

Регулировка спинки сиденья - см. *Наклон спинки сиденья на стр. 2-6.*

### Регулировка поясничного упора

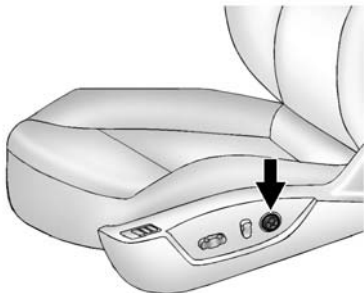

Регулировка поясничного упора (в соответствующей комплектации):

- Чтобы увеличить или уменьшить поясничный упор, нажмите и удерживайте соответственно переднюю или заднюю ручку.

- Нажмите на верхний или нижний край клавиши переключателя и удерживайте его, чтобы поднять или опустить поясничный упор.

### Наклон спинки сиденья



#### ПРЕДУПРЕЖДЕНИЕ

Наклонное положение во время езды может быть опасным. В этом случае даже застегнутые ремни безопасности не смогут обеспечить необходимую защиту.

Плечевая ветвь ремня не будет удерживать тело. Вместо этого он находится перед Вами. В случае столкновения можно упасть на него и получить травму шеи или другие повреждения.

(продолжение)

#### ПРЕДУПРЕЖДЕНИЕ (продолжение)

Поясная ветвь ремня безопасности может подняться вверх и пережать живот. Вся нагрузка будет приходиться на эту область, а не на кости таза. Это может привести к серьезным повреждениям внутренних органов.

В целях безопасности во время движения спинка сиденья должна быть установлена вертикально. Затем следует удобно расположиться на сиденье и надлежащим образом пристегнуть ремень.





Нельзя наклонять спинку во время движения автомобиля.

### Спинки сидений с ручной регулировкой наклона

#### ПРЕДУПРЕЖДЕНИЕ

Незаблокированная спинка может сместиться вперёд при столкновении или резкой остановке, что может привести к травмам сидящего на этом

(продолжение)

#### ПРЕДУПРЕЖДЕНИЕ (продолжение)

месте человека. Всегда следует проверять фиксацию спинки, толкнув и потянув её.

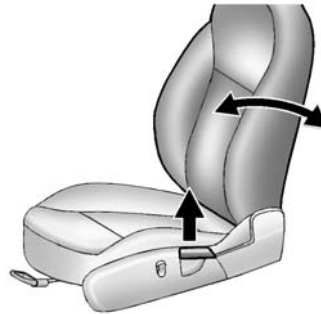

Чтобы откинуть спинку сиденья с ручной регулировкой:

1. Поднимите рычаг.
2. Установите спинку сиденья в нужное положение и отпустите рычаг, чтобы зафиксировать спинку.

3. Подвигайте спинку вперёд-назад, чтобы проверить фиксацию.

Возврат спинки сиденья в вертикальное положение:

1. Поднимите рычаг в крайнее верхнее положение, не нажимая на спинку сиденья, и она сама вернется в вертикальное положение.
2. Подвигайте спинку вперёд-назад, чтобы проверить фиксацию.

### Спинка сиденья с электроприводом

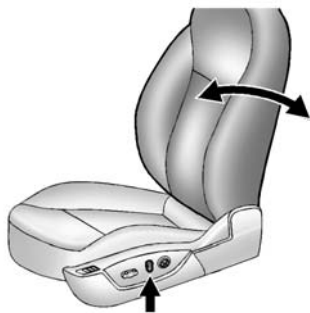

Для регулировки спинки сиденья с электроприводом (если он имеется):

- Чтобы отклонить спинку назад, отклоните назад верхнюю часть рычага управления.
- Чтобы вернуть спинку в вертикальное положение, отклоните верхнюю часть рычага управления вперед.

### Запоминание положения сидений

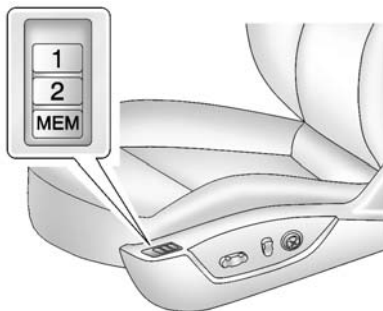

На автомобилях с функцией памяти кнопки "1" и "2" на наружной стороне сиденья водителя используются для ручного запоминания положений сиденья водителя и наружных зеркал и установки их в положения, занесенные в память. Эти положения, занесенные в память вручную, называются положениями кнопочной памяти.

При выключении зажигания данные о положении сиденья водителя и наружных зеркал заднего вида будут также автоматически сохранены в памяти радиобрелока системы дистанционного управления замками. Эти положения, занесенные в память автоматически, называются положениями памяти RKE. См. *Управление работой системы дистанционного бесключевого доступа (RKE)* на стр. 1-3.

### Занесение положений в кнопочную память

Для занесения положений в кнопочную память:

1. Отрегулируйте сиденье водителя, спинку и оба наружных зеркала, так чтобы они заняли нужные при езде положения.
2. Нажмите и удерживайте одновременно MEM (память) и "1", пока не услышите зуммер.

3. Повторите этапы 1 и 2 для второго водителя, используя кнопку «2».

### **Вызов положений из кнопочной памяти**

Чтобы вызвать из кнопочной памяти положения, занесенные в память вручную, нажмите и удерживайте кнопку "1" или "2". Сиденье водителя и наружные зеркала переместятся в положения, сохраненные в памяти на нажатой кнопке. Если отпустить кнопку "1" или "2" до того, как эти устройства займут положения, сохраняемые в кнопочной памяти, их перемещение остановится.

Если при вызове сохраненных в памяти настроек что-то удерживает сиденье водителя, перемещение может быть остановлено. Следует убрать преграду, затем нажмите и удерживайте на протяжении двух секунд элемент управления перемещением сиденья водителя. Снова

вызовите нужные настройки, нажав соответствующую кнопку памяти. Если настройки положения все-таки не удается вызвать, необходимо обратиться к дилеру для устранения неисправности.

### **Вызов настроек из памяти радиобрелока**

Функция вызова настроек положений из памяти радиобрелока позволяет при посадке в автомобиль автоматически устанавливать сиденье водителя и наружные зеркала в положения, ранее занесенные в память радиобрелока.

При каждом выключении зажигания положения сиденья водителя и наружных зеркал автоматически запоминаются в радиобрелоке, который использовался для запуска двигателя. Эти положения называются положениями памяти радиобрелока, и они могут отличаться от положений, ранее занесенных в

кнопочную память с помощью кнопок "1" и "2". Для автоматической установки положений элементов, записанных в памяти RKE, разблокируйте дверь водителя с помощью передатчика RKE и откройте ее. У автомобилей с бесключевым доступом открывание двери водителя при наличии рядом передатчика RKE активирует функцию установок положений элементов, записанных в памяти RKE. Если дверь водителя уже открыта, функция установки положений элементов, записанных в памяти RKE, активируется при нажатии кнопки  передатчика RKE. После этого сиденье водителя и наружные зеркала занимают положения, записанные в памяти радиобрелока системы дистанционного бесключевого доступа (RKE).

Эта функция включается и выключается из меню сохранения индивидуальных настроек автомобиля. См. *Сохранение индивидуальных настроек на стр. 4-54*.

Чтобы отменить вызов настроек из памяти, нажмите любую из клавиш вызова настроек из памяти, управления зеркалами или сиденьями.

Если при вызове сохраненных в памяти настроек что-то удерживает сиденье водителя, перемещение может быть остановлено. Уберите препятствие, а затем нажмите и удерживайте соответствующий элемент управления памятью, настройка которого не вызывается в течение двух секунд. Еще раз попытайтесь привести элементы в положения, хранящиеся в памяти, открыв дверь водителя и нажав кнопку  передатчика RKE. Если настройки положения все-таки не удаётся

вызвать, необходимо обратиться к дилеру для устранения неисправности.

### **Облегчение выхода с сиденья водителя**

Эта функция позволяет отодвинуть сиденье водителя назад, обеспечивая ему большее пространство для выхода из автомобиля.

Для активирования этой функции поставьте зажигание в положение OFF (ВЫКЛ) и откройте дверь водителя. Если дверь водителя уже открыта, функция облегчения выхода водителя активируется при переводе зажигания в положение OFF (ВЫКЛ).

Эта функция включается и выключается из меню сохранения индивидуальных настроек автомобиля. См. *Сохранение индивидуальных настроек на стр. 4-54*.

Чтобы отменить вызов настроек из памяти, нажмите любую из клавиш вызова настроек из памяти или управления сиденьями.

Если при вызове сохраненных настроек что-то удерживает сиденье водителя, перемещение может быть остановлено. Следует убрать преграду, затем нажмите и удерживайте на протяжении двух секунд элемент управления перемещением сиденья назад. Снова вызовите положение удобного выхода. Если настройки удобного выхода все-таки не удаётся вызвать, необходимо обратиться к дилеру для устранения неисправности.

## Обогреваемые передние сиденья

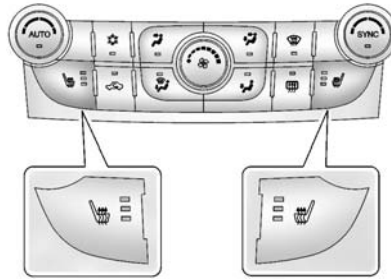

### ПРЕДУПРЕЖДЕНИЕ

У людей с низкой болевой чувствительностью кожи и нарушенным восприятием температурных изменений система обогрева может вызвать ожоги даже при невысоких температурах. Чтобы снизить риск ожогов, люди с такими нарушениями должны с особой осторожностью пользоваться функцией обогрева, особенно на протяжении длительного времени. Нельзя класть на сиденье такие теплоизолирующие предметы, как одеяло, покрывало, подушка и т. п. Это может привести к перегреву нагревателя. Слишком горячий нагреватель может вызвать ожоги или повредить сиденье.



**Показана система климат-контроля в расширенной комплектации. В базовой комплектации блок выглядит аналогично**

Если эта функция имеется, кнопки управления расположены на панели климат-контроля. Подогрев сидений работает только при включенном двигателе.

Нажмите  или , чтобы включить обогрев подушки и спинки сиденья водителя или пассажира. Светодиоды индикатора на клавише указывают выбранный режим.

При однократном нажатии кнопки будет выбран максимальный режим. С каждым последующим нажатием настройка будет меняться на меньшую вплоть до отключения функции подогрева. Индикаторные лампы: три для самого высокого уровня, одна для самого низкого.

### Задние сиденья

#### Складывание спинки сиденья

Спинки сидений с обеих сторон могут опускаться, что позволяет размещать больше груза. Складывать спинки сидений разрешается только на неподвижном автомобиле.

**Информация:** Складывая задние сиденья, когда ремни безопасности все еще пристегнуты, можно повредить сиденье или ремни. Перед складыванием заднего сиденья необходимо отстегнуть ремни безопасности и вернуть их в обычное, убранное состояние.

Складывание спинки сиденья вниз:

1. Полностью опустите подголовники заднего сиденья. См. *Подголовники на стр. 2-2.*

2. При необходимости поднимите подлокотник заднего сиденья и установите его в сложенное положение. См. *Подлокотник заднего сиденья на стр. 2-14.*

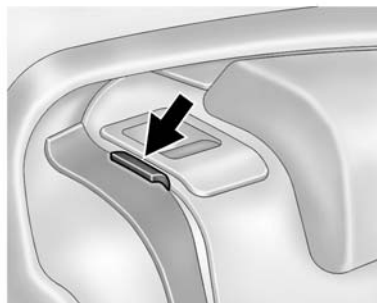

3. Заправьте ремень безопасности бокового сиденья в предусмотренную для этого скобу.

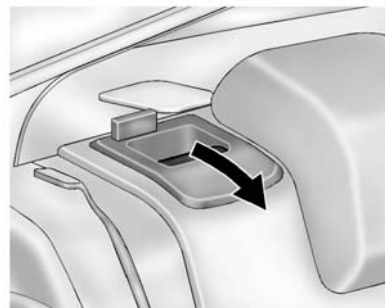

4. Потяните рычаг сверху на спинке сиденья, чтобы разблокировать ее.

Если спинка разблокирована, рядом с рычагом защелки поднимается кнопка.

5. Опустить спинку.

При необходимости повторите те же действия для спинки второго сиденья.

## Подъем спинки сиденья

**ПРЕДУПРЕЖДЕНИЕ**

Незаблокированная спинка может сместиться вперёд при столкновении или резкой остановке, что может привести к травмам сидящего на этом месте человека. Всегда следует проверять фиксацию спинки, толкнув и потянув её.

**ПРЕДУПРЕЖДЕНИЕ**

Неправильно расположенный, плохо присоединенный или перекрученный ремень безопасности не обеспечивает защиты, необходимой при столкновении. Человек, неправильно использующий ремень безопасности, может получить тяжёлые травмы. Подняв спинку заднего

(продолжение)

**ПРЕДУПРЕЖДЕНИЕ  
(продолжение)**

сиденья, всегда проверяйте, что ремни безопасности правильно расположены и не перекручены.

Чтобы поднять спинку сиденья:

1. Поднимите спинку сиденья и слегка надавите на нее, чтобы зафиксировать в разложенном положении. Убедитесь, что ремень безопасности направлен за скобу, не перекручен и не зажат спинкой.

Если спинка заблокирована, рычаг защелки возвращается в исходное положение.

При раскладывании спинки заднего сиденья может заблокироваться центральный ремень безопасности заднего сиденья. В таком случае необходимо вернуть ремень на место и повторить процедуру с самого начала.

2. Покачайте спинку сиденья вперед-назад за верхний край, чтобы убедиться, что она зафиксирована.
3. Если необходимо, повторите шаги 1 и 2 для спинки другого сиденья.

Если сиденье не используется, его необходимо разложить, зафиксировав спинку в вертикальном положении.

### Подлокотник заднего сиденья

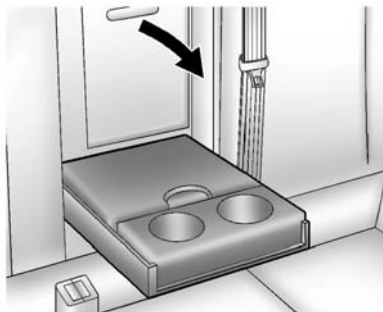

В центральной части спинки заднего сиденья размещен подлокотник. Опустите подлокотник, чтобы воспользоваться двумя подстаканниками и отделением для хранения мелких вещей.

Чтобы сложить подлокотник, откиньте его назад, установив его уровень со спинкой.

### Ремни безопасности

В этом разделе руководства описывается, как правильно пользоваться ремнями безопасности. Здесь также описаны некоторые недопустимые операции с ремнями безопасности.



#### ПРЕДУПРЕЖДЕНИЕ

Не допускается перевозка людей на месте, на котором невозможно надлежащим образом использовать ремень безопасности. Если Ваш пассажир/пассажиры не пользуются ремнями безопасности, то при аварии они могут получить намного более тяжелые травмы, чем при использовании ремней безопасности. Можно получить серьезную травму или даже погибнуть, ударившись обо

(продолжение)

#### ПРЕДУПРЕЖДЕНИЕ (продолжение)

что-нибудь внутри автомобиля или будучи выброшенным из него. Кроме того, непристегнутый человек может травмировать других пассажиров в салоне.

Чрезвычайно опасно ехать в грузовом отделении, внутри или снаружи автомобиля. Велика вероятность того, что при аварии пассажиры, находящиеся в этих зонах, получат тяжёлые или даже смертельные травмы. Нельзя разрешать пассажирам ехать в какой-либо зоне автомобиля, не оборудованной сиденьями и ремнями безопасности.

Во всех случаях необходимо пристегнуть ремень безопасности и убедиться, что пассажиры тоже надлежащим образом пристегнуты.



В автомобиле имеются лампы, напоминающие о ремнях безопасности. Дополнительную информацию см. в разделе *Напоминание о ремне безопасности на стр. 4-18.*

### Как работают ремни безопасности



При езде в автомобиле вы перемещаетесь с той же скоростью, что и автомобиль. Если автомобиль внезапно останавливается, вы продолжаете двигаться, пока что-нибудь не

остановит ваше движение. Это может быть ветровое стекло, приборная панель - или ремень безопасности!

Если Вы пристегнуты ремнем безопасности, то Ваше движение замедляется вместе с замедлением автомобиля. Тогда время остановки больше, потому что она происходит на большем расстоянии, и если Вы правильно пристегнуты, то усилия от ремней безопасности передаются на самые крепкие кости. Именно поэтому ремни безопасности столь эффективны.

### Вопросы и ответы, касающиеся ремней безопасности.

**Q: Может ли человек быть заблокирован в машине при аварии, если он пользуется ремнями безопасности?**

**A: Может,** независимо от того, пользуется он ремнями безопасности или нет. Однако если человек пользуется ремнями безопасности,

*гораздо больше шансов, что при аварии или после аварии он не потеряет сознание и сможет отстегнуть ремень и выбраться из автомобиля.*

**Q: Если автомобиль оснащён подушками безопасности, зачем пользоваться ремнями?**

**A: Подушки дополняют** ремни безопасности, а не заменяют их. Имеются подушки или нет, водитель и все пассажиры должны быть пристегнуты ремнями безопасности, чтобы обеспечить себе максимальную защиту.

Кроме того, почти во всех странах закон требует использования ремней безопасности.

### Как правильно пользоваться ремнями безопасности

Приведённая в этом разделе информация касается только тех, у кого комплекция взрослого человека.

Для детей имеются отдельные правила пользования ремнями безопасности. Также существуют особые правила в отношении маленьких детей и младенцев. Если в автомобиле едет ребёнок, см. раздел *Дети старшего возраста на стр. 2-36* или *Маленькие дети и младенцы на стр. 2-38*. Соблюдайте эти правила, которые помогут обеспечить безопасность.

Для всех, кто находится в автомобиле, крайне важно быть пристёгнутыми ремнями. Статистика показывает, что те, кто не пользуется ремнями безопасности, чаще получают травмы при столкновениях.

Для правильного использования ремней безопасности нужно соблюдать определенные правила.

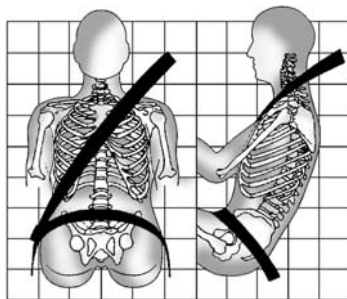

- Нужно сесть прямо и обязательно поставить ноги на пол перед собой.
- Обязательно используйте для пристегивания правильную пряжку.

- Поясной ремень должен плотно прилегать к области ниже пояса, слегка касаясь бёдер. При столкновении нагрузка приходится на кости таза, и маловероятно, что человек соскользнет под ремень. Если ремень смещён выше, то нагрузка приходится на живот. Это может привести к серьёзным и даже смертельным травмам.
- Плечевой ремень должен идти через плечо и грудь. Эти части тела лучше других выдерживают силы натяжения ремня. При внезапной остановке или столкновении плечевой ремень блокируется.

**⚠ ПРЕДУПРЕЖДЕНИЕ**

Если ремень безопасности не будет правильно пристегнут, можно получить серьезную травму или даже погибнуть.

- Ни в коем случае не допускайте перекручивания или ослабления поясного или плечевого ремня безопасности.
- Ни в коем случае не допускайте, чтобы плечевой ремень безопасности проходил под обеими руками или за спиной.
- Ни в коем случае не допускайте, чтобы поясной или плечевой ремень безопасности проходил поперек подлокотника.

**Поясно-плечевой ремень безопасности**

Все места в автомобиле оснащены поясно-плечевыми ремнями безопасности.

Далее приведены инструкции по правильному использованию поясно-плечевых ремней безопасности.

1. Отрегулируйте сиденье (если оно регулируемое), так чтобы принять вертикальное положение. Описание процедуры - см. раздел «Сиденья» в Указателе.

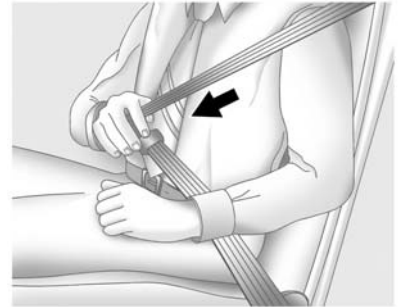

2. Потяните язычок защёлки и вытяните ремень на себя. Не допускайте перекручивания ремня.

Если резко потянуть поясно-плечевой ремень, он может заблокироваться. В таком случае необходимо немного отпустить ремень, чтобы разблокировать его. Затем потяните ремень медленно.

## 2-18 Сиденья и системы защиты

Если плечевая часть ремня пассажирского сиденья постоянно вытягивается, может быть активирована блокировка системы безопасности ребёнка. В таком случае необходимо вернуть ремень на место и повторить процедуру с самого начала.

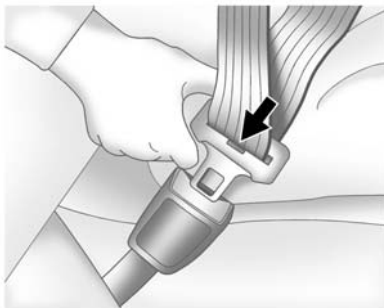

3. Введите язычок в замок, чтобы он зафиксировался со щелчком.

Потяните язычок защёлки, чтобы проверить его крепление.

Найдите кнопку освобождения ремня, чтобы при необходимости его можно было быстро отстегнуть.

Выберите подходящую высоту плечевого ремня (если имеется механизм регулировки). Инструкции по использованию и важная информация, касающаяся безопасности, приведена далее в этом разделе в параграфе «Регулятор высоты плечевого ремня».

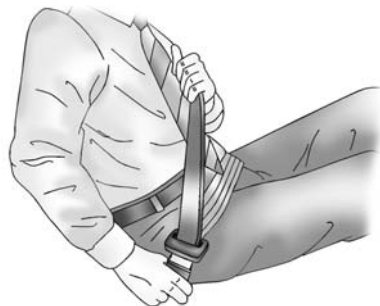

4. Чтобы поясная часть ремня прилегла плотно, следует потянуть плечевую часть ремня.

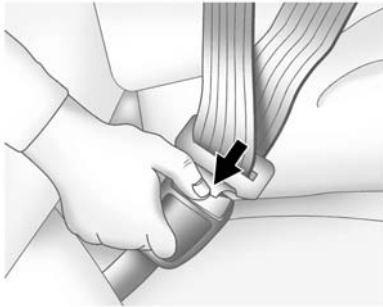

Чтобы отстегнуть ремень, нужно нажать кнопку на замке. Ремень должен вернуться в убранное положение.

Перед тем как закрыть дверь, необходимо убедиться, что ремень не свисает в проём. Если его сильно защемит дверью, можно повредить и дверь, и ремень.

### Регулятор высоты плечевого ремня

Места водителя и переднего пассажира оснащены регулятором высоты плечевого ремня.

Следует отрегулировать высоту так, чтобы плечевая часть ремня постоянно находилась на плече. Ремень должен быть рядом с шейей, но не на ней. Неверно выбранная высота плечевого ремня безопасности может снизить его эффективность в случае аварии. См. *Как правильно пользоваться ремнями безопасности на стр. 2-16.*

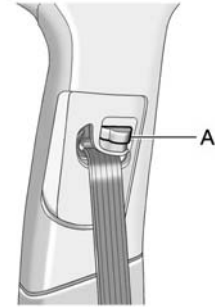

Нажмите кнопку разблокировки (А) и переместите регулятор высоты в нужное положение. Чтобы переместить верхнюю точку крепления ремня вверх, достаточно сдвинуть вверх декоративную накладку. После того как регулятор перемещен в нужное положение, надавите на него вниз, не прилагая большого усилия, чтобы проверить его фиксацию на месте.

### Натяжители ремней безопасности

Передние места этого автомобиля оснащены натяжителями ремней безопасности. Несмотря на то, что натяжители скрыты, они являются частью узла ремней безопасности. Они натягивают ремни безопасности в течение начальной стадии лобового или близкого к лобовому столкновения умеренной или большой силы, когда имеются условия для их активации.

Натяжители являются одноразовыми механизмами. Если натяжитель был приведен в действие, его, и, возможно, другие компоненты узла ремней безопасности, необходимо заменить. См. *Замена компонентов системы ремней безопасности после столкновения на стр. 2-22.*

### Использование ремня безопасности во время беременности

Ремнями безопасности должны пользоваться все, в том числе беременные женщины. Как и все, кто передвигается в автомобиле, они могут получить серьезные травмы, если будут пренебрегать ремнями безопасности.



Беременная женщина тоже должна пользоваться поясно-плечевым ремнем безопасности,

при этом поясная часть ремня должна находиться как можно ниже под животом.

Лучший способ защитить плод - это обеспечить безопасность матери. Если ремень безопасности используется правильно, плод, скорее всего, не будет травмирован при столкновении автомобиля. Для беременных женщин, как и для всех других, эффективность ремней безопасности зависит от правильного их использования.

### Удлинитель ремня безопасности

Если можно пристегнуть имеющийся ремень безопасности, дополнительных мер не требуется.

Однако, если ремень безопасности недостаточно длинный, у дилера можно заказать удлинитель. Примеряя ремень, следует надеть самую тёплую одежду, чтобы заказать удлинитель достаточной длины. Удлинителем должен пользоваться только один человек и только на том месте, для которого он был подобран. Удлинитель предназначен для взрослых. Запрещено использовать его для крепления детских сидений. Он крепится к имеющемуся ремню безопасности. См. руководство, прилагаемое к удлинителю.

## Проверка системы безопасности

Рекомендуется время от времени проверять индикатор напоминания, ремни безопасности, замки, язычки защёлки, втягивающие механизмы и крепления.

Осмотрите ремни, чтобы выявить ослабленные или повреждённые части в системе ремня безопасности, которые могут нарушить её функционирование. С вопросами ремонта следует обратиться к дилеру. Порванные или перетёртые ремни безопасности могут быть неэффективны в момент столкновения. Под воздействием силы они могут порваться. Порванные или перетёртые ремни должны быть немедленно заменены.

Убедитесь в работоспособности индикатора, напоминающего о ремне безопасности. См. *Напоминание о ремне безопасности на стр. 4-18.*

Ремни безопасности должны быть в чистом и сухом состоянии. См. *Уход за ремнями безопасности на стр. 2-21.*

## Уход за ремнями безопасности

Содержите ремни в чистом и сухом состоянии.

### ПРЕДУПРЕЖДЕНИЕ

Для ремней безопасности нельзя применять отбеливающие или красящие материалы. Это может их ослабить. В момент столкновения они могут не обеспечить достаточной защиты. Для очистки ремней безопасности можно использовать только мягкое мыло и тёплую воду.

### Замена компонентов системы ремней безопасности после столкновения

#### ПРЕДУПРЕЖДЕНИЕ

При столкновении автомобиля система ремней безопасности может быть повреждена. Человек, использующий повреждённую систему ремней безопасности, может получить тяжёлые и даже смертельные травмы, т.к. она не способна обеспечить надлежащую защиту. Чтобы гарантировать правильное функционирование системы ремней безопасности, после столкновения их должны проверить сотрудники технической службы и при необходимости заменить компоненты.

После незначительных происшествий замена ремней может не понадобиться. Однако ремни безопасности, использованные в момент столкновения, могут быть ослаблены механическими силами или повреждены. Следует обратиться к дилеру, чтобы провести осмотр системы ремней безопасности и при необходимости заменить компоненты.

Ремонт и замена частей может понадобиться, даже если ремень безопасности не использовался в момент столкновения.

Необходимо проверить натяжители ремней безопасности после столкновения и убедиться, индикатор готовности подушки безопасности горит после запуска или во время движения автомобиля. См. *Индикатор готовности подушки безопасности на стр. 4-19.*

#### ПРЕДУПРЕЖДЕНИЕ

При утилизации автомобиля или его частей всегда должны соблюдаться правила техники безопасности. Чтобы не причинить вреда окружающей среде и здоровью, утилизацию должен выполнять авторизованный сервисный центр.



## Система подушек безопасности

В автомобиле имеются следующие подушки безопасности:

- Передняя подушка безопасности на стороне водителя;
- Передняя подушка безопасности на стороне переднего пассажира;
- Боковая подушка безопасности в сиденье водителя;
- Боковая подушка безопасности в сиденье переднего пассажира;
- подушка безопасности в продольном бруске крыши для водителя и пассажира за водителем;

- Подушка безопасности в продольном бруске крыши для переднего пассажира и пассажира, сидящего прямо за ним;

На всех подушках безопасности в автомобиле имеется надпись AIRBAG (подушка безопасности), на отделке или на этикетке, прикрепленной вблизи отверстия для разворачивания.

Передние подушки безопасности обозначены надписями «AIRBAG» на рулевом колесе (для водителя) и на приборной панели (на стороне пассажира).

Передние подушки безопасности обозначены надписями «AIRBAG» на рулевом колесе (для водителя) и на приборной панели (на стороне пассажира).

Подушки безопасности в продольном бруске крыши обозначены надписями «AIRBAG» на потолке или на отделке.

Подушки безопасности являются дополнением к ремням безопасности. Конструкция современных подушек безопасности уменьшает риск травмирования при раскрытии, тем не менее, все подушки должны надуваться очень быстро, чтобы обеспечить эффективную защиту.

Наиболее важная информация о системе подушек безопасности:

### ПРЕДУПРЕЖДЕНИЕ

Человек, не пристегнутый ремнём безопасности, может получить тяжёлые или даже смертельные травмы при столкновении, даже если в автомобиле имеются подушки безопасности. Подушки безопасности дополняют, а не заменяют ремни безопасности. Подушки безопасности не предназначены для срабатывания при любом столкновении. В некоторых случаях защиту обеспечивают только ремни безопасности. См. *Когда надувается подушка безопасности?* на стр. 2-26.

При использовании ремня безопасности риск удариться о предметы внутри автомобиля

(продолжение)

### ПРЕДУПРЕЖДЕНИЕ (продолжение)

или быть выброшенным из него уменьшается. Подушки безопасности являются дополнением к ремням безопасности. Все находящиеся в автомобиле должны быть пристегнуты ремнями безопасности независимо от того, оснащено соответствующее место подушками безопасности или нет.

### ПРЕДУПРЕЖДЕНИЕ

Поскольку подушки безопасности надуваются мгновенно и с большой силой, человек, находящийся рядом с подушкой безопасности, может получить серьезные и даже смертельные травмы. Не следует без необходимости сидеть близко к подушкам

(продолжение)

### ПРЕДУПРЕЖДЕНИЕ (продолжение)

безопасности (сидеть на краю кресла или наклоняться вперёд). Ремни безопасности удерживают человека на месте в момент столкновения. Необходимо всегда пользоваться ремнями безопасности, даже если имеются подушки безопасности. Водитель должен сидеть как можно дальше при условии, что это не ухудшает его способность управлять автомобилем.

Нельзя наклоняться в сторону либо облокачиваться о дверь или стекло двери, если имеется боковая подушка безопасности в сиденье или в продольном бруске крыши.

**⚠ ПРЕДУПРЕЖДЕНИЕ**

Дети, которые находятся над подушкой безопасности или очень близко к ней, при ее срабатывании могут получить тяжёлые или даже смертельные травмы. Подушки и ремни безопасности обеспечивают безопасность взрослых и подростков, но не обеспечивают безопасность маленьких детей и младенцев. Ни подушки, ни ремни безопасности не предназначены для маленьких детей и младенцев. Для маленьких детей и младенцев используется особая система безопасности. Дети в автомобиле всегда должны быть правильно пристёгнуты. См. подробную информацию в разделах *Дети старшего возраста на стр. 2-36* или *Маленькие дети и младенцы на стр. 2-38*.

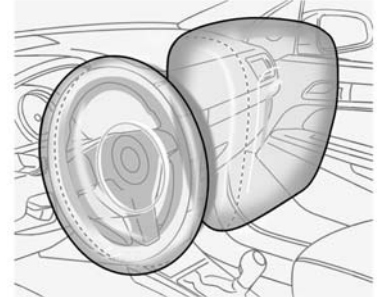

На приборной панели имеется индикатор готовности подушки безопасности, который показывает соответствующий символ. Система проверяет функционирование электроники в системе подушек безопасности. Если имеется неисправность, загорится индикатор. Дополнительную информацию см. в разделе *Индикатор готовности подушки безопасности на стр. 4-19*.

**Где находятся подушки безопасности?**

Передняя подушка безопасности на стороне водителя находится в центре рулевого колеса.

Передняя подушка безопасности на стороне пассажира находится на приборной панели со стороны пассажира.

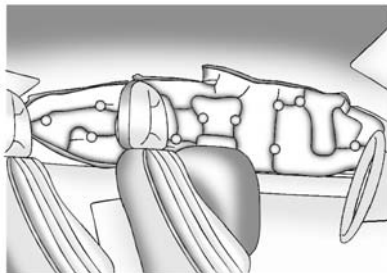

**Показана сторона водителя, на стороне пассажира - аналогично**

Боковые подушки безопасности в сиденье водителя и переднего пассажира находятся в спинках сидений, на стороне, обращенной к двери.

Верхние подушки безопасности переднего и находящегося за ним пассажира расположены в продольном бруске крыши, над боковым окном.



### **ПРЕДУПРЕЖДЕНИЕ**

Если между человеком и подушкой безопасности находится какой-либо предмет, подушка может не развернуться соответствующим образом или ударить этим предметом человека, вызвав тяжёлые или даже смертельные травмы. Ничто не должно мешать разворачиваться подушке безопасности. Нельзя помещать никакие предметы между человеком и подушкой безопасности; нельзя закреплять что-либо на ступице рулевого колеса и на покрытиях других подушек безопасности или возле них.

Нельзя использовать аксессуар для сиденья, которые могут перекрыть путь разворачивания боковой подушки безопасности.

(продолжение)

### **ПРЕДУПРЕЖДЕНИЕ (продолжение)**

Нельзя крепить что-либо к крыше автомобиля, протягивая верёвку через окно или проём двери, если имеются подушки безопасности в продольном бруске крыши. Таким образом можно заблокировать разворачивание этих подушек безопасности.

### **Когда надувается подушка безопасности?**

Передние подушки безопасности разворачиваются при близком к лобовому или лобовом столкновении умеренной или большой силы, чтобы уменьшить повреждение головы и грудной клетки водителя и переднего пассажира. Однако они разворачиваются только тогда, когда сила удара превосходит установленный порог. С помощью порога

срабатывания определяются критические столкновения, при которых требуется участие подушек безопасности для удержания водителя и пассажиров.

Срабатывание передних подушек зависит не только от скорости автомобиля. Развернутся подушки безопасности или нет, это в большей степени определяется объектом столкновения, направлением столкновения и скоростью торможения.

Передние подушки безопасности могут срабатывать при разных скоростях столкновения, в зависимости от того, налетает автомобиль на объект столкновения прямо или под углом, закреплен объект столкновения или движется, твердый он или деформируемый, узкий он или широкий.

У разных моделей автомобилей порог срабатывания разный.

Передние подушки безопасности не срабатывают при переворачивании автомобиля, ударах сзади и при большинстве боковых столкновений.

Кроме того, передние подушки безопасности являются двухступенчатыми системами. Двухступенчатые подушки безопасности имеют различную силу раскрытия для различных столкновений. Спереди автомобиль оснащён электронными датчиками, которые позволяют системе определить силу лобового столкновения (средней силы - сильное). При столкновениях умеренной силы двухступенчатые подушки безопасности срабатывают не с максимальной силой. При сильных столкновениях происходит их полное раскрытие.

Автомобиль оснащён боковыми подушками безопасности в сиденье и подушками безопасности в продольном брусce крыши. См. Система подушек безопасности на стр. 2-23. Подушки

безопасности для защиты от боковых ударов, вмонтированные в сиденья, и подушки, вмонтированные в брус крыши, должны срабатывать при умеренных и сильных боковых столкновениях (в зависимости от места удара). Боковые подушки безопасности в сиденьях и подушки безопасности в продольном брусce крыши надуваются, если сила столкновения превышает порог, заданный для данной системы. Порог срабатывания разный у различных моделей автомобилей.

Боковые подушки безопасности в сиденьях и в брусках крыши не предназначены для срабатывания при лобовых и близких к лобовым ударах, переворотам и ударах сзади. Боковые подушки безопасности в сиденьях и подушки безопасности в продольном брусce крыши разворачиваются на стороне удара при боковом ударе.

При конкретном столкновении не существует возможности определить, должна ли сработать данная подушка безопасности, исходя просто из возможного повреждения автомобиля и стоимости ремонта.

### **Каков механизм надувания подушек безопасности?**

В случае столкновения система датчиков отправляет электрический сигнал, который приводит в действие механизм выпуска газа из резервуара. Газ заполняет подушку безопасности, вследствие чего подушка сбрасывает крышку и разворачивается. Механизм надувания, подушка и крепления являются частями модуля подушки безопасности.

Модули передних подушек находятся в рулевом колесе и приборной панели. Модули боковых подушек безопасности находятся в спинках передних

сидений, рядом с соответствующими дверями. У автомобилей с подушками безопасности в продольном брусce крыши модули подушек находятся в потолке салона, у боковых окон сидений.

### **Каким образом подушка безопасности удерживает человека?**

При близком к лобовому или лобовом столкновении умеренной или большой силы даже пристёгнутый ремнём безопасности человек может удариться о рулевое колесо или приборную панель. При сильном или умеренном боковом столкновении даже пристёгнутый ремнём безопасности человек может удариться о компоненты внутри автомобиля.

Подушки безопасности дополняют защиту, обеспечиваемую ремнями безопасности, распределяя силу удара более равномерно по телу человека.

Однако подушки безопасности не смогут защитить человека, если при столкновении он не движется по направлению к подушке. См. *Когда надувается подушка безопасности?* на стр. 2-26.

Подушки являются всего лишь дополнением к ремням безопасности.

### **Что происходит после срабатывания подушек безопасности?**

После разворачивания передняя и боковая подушки очень быстро сдуваются, так быстро, что можно даже не заметить, что они были в наполненном состоянии. Подушки безопасности в продольном брусce крыши после разворачивания могут некоторое время удерживать газ, по крайней мере частично. Некоторые компоненты модуля подушки безопасности в течение нескольких минут могут оставаться горячими. Расположение подушек безопасности

описано в разделе *Где находятся подушки безопасности? на стр. 2-25.*

Части подушки безопасности, касающиеся человека, могут быть тёплыми, но не слишком горячими. При сдувании подушки безопасности из отверстий может выходить дым и пыль. Подушка безопасности не закрывает водителю обзор через ветровое стекло, не ограничивает способность управления и не мешает покинуть автомобиль.



### **ПРЕДУПРЕЖДЕНИЕ**

При надувании подушки безопасности в воздухе может появиться пыль. Пыль опасна для людей, страдающих астмой или другими заболеваниями дыхательных путей. Поэтому все должны покинуть автомобиль, как только это можно будет сделать без риска. Если

(продолжение)

### **ПРЕДУПРЕЖДЕНИЕ (продолжение)**

после разворачивания подушки безопасности нет возможности выйти из автомобиля, человеку, страдающему заболеваниями дыхательных путей, следует обеспечить доступ воздуха, открыв окно. Если в результате разворачивания подушки безопасности возникли проблемы с дыханием, необходимо обратиться за медицинской помощью.

В автомобиле предусмотрена функция, которая после разворачивания подушек безопасности автоматически разблокирует все двери, перекрывает подачу топлива, включает внутреннее освещение и аварийную сигнализацию. Можно заблокировать двери, открыть подачу топлива, выключить внутреннее освещение

и аварийную сигнализацию с помощью соответствующих элементов управления.



### **ПРЕДУПРЕЖДЕНИЕ**

В результате сильного столкновения, при котором были приведены в действие подушки безопасности, могут быть повреждены важные системы автомобиля, например, топливная, тормозная, система управления и т.п. Даже если кажется, что автомобиль может двигаться после относительно серьезного происшествия, имеющиеся повреждения могут затруднить безопасное управление автомобилем.

После аварии необходимо запускать двигатель с особой осторожностью.

В случае достаточно сильного столкновения, способного привести в действие подушки безопасности, ветровое стекло часто разрушается из-за деформации автомобиля. При срабатывании передней подушки безопасности на стороне пассажира также может быть разбито ветровое стекло.

- Подушки безопасности способны разворачиваться только один раз. После того как подушка безопасности была приведена в действие, требуется заменить некоторые компоненты системы. Если новые компоненты не установлены, система подушек безопасности не сможет обеспечить защиту в следующий раз. Новая система должна включать в себя модули подушек безопасности и, возможно, некоторые

другие детали. Информация о необходимости замены других частей приведена в руководстве по обслуживанию автомобиля.

- В автомобиле имеется модуль диагностики и распознавания столкновения, который регистрирует соответствующую информацию. См. *Запись данных автомобиля и конфиденциальность на стр. 12-1.*
- Обслуживать системы подушек безопасности разрешается только квалифицированным механикам. При неправильном обслуживании возможны нарушения функций системы подушек безопасности. За техническим обслуживанием следует обращаться к дилеру.

### Выключатель подушки безопасности

Этот автомобиль имеет выключатель подушки безопасности, который позволяет вручную включать и отключать переднюю подушку безопасности крайнего переднего пассажира.



Этот выключатель следует устанавливать в выключенное положение, только если пассажир



на крайнем переднем пассажирском сиденье подпадает под действие одного из следующих условий, перечисленных в руководстве:

**Младенец: Младенец (в возрасте до 1 года) должен ехать на переднем сиденье, потому что:**

- *Автомобиль не имеет заднего сиденья;*
- *Заднее сиденье автомобиля слишком мало для размещения обращённого назад кресла для младенца; или*
- *Состояние здоровья младенца таково, что он по указанию врача должен находиться на переднем сиденье, чтобы водитель мог постоянно следить за ним.*

**Ребенок в возрасте до 1 года до 12 лет: ребенок в возрасте до 1 года до 12 лет должен ехать на переднем сиденье, потому что:**

- *Автомобиль не имеет заднего сиденья;*
- *Хотя детей в возрасте от 1 до 12 лет следует всегда, когда это возможно, перевозить на заднем сиденье, иногда их приходится везти на переднем сиденье из-за того, что на заднем сиденье (сиденьях) нет места; или*
- *Состояние здоровья ребенка таково, что он по указанию врача должен находиться на переднем сиденье, чтобы водитель мог постоянно следить за ним.*

**Медицинские показания: Пассажир имеет медицинские показания, при которых, по мнению его/ее врача:**

- *подушка безопасности представляет особую опасность для пассажира, а также*
- *потенциальный вред от подушки безопасности для пассажира в случае столкновения превышает потенциальный вред от отключения подушки безопасности и возможного удара о приборную панель или ветровое стекло.*

### ПРЕДУПРЕЖДЕНИЕ

Если пассажир на переднем пассажирском сиденье не имеет оговоренных выше показаний, отключение подушки безопасности переднего пассажирского сиденья лишает этого пассажира дополнительной защиты, обеспечиваемой подушкой безопасности. При аварии подушка безопасности не сработает и не защитит находящегося на сиденье пассажира. Не отключайте подушку безопасности переднего пассажирского сиденья, если пассажир на этом сиденье не имеет оговоренных выше показаний.



Чтобы отключить переднюю подушку безопасности переднего пассажира, вставьте в выключатель любой ключ или монету, нажмите и установите его в выключенное положение (off).

На индикаторе состояния подушки безопасности пассажира, расположенном на панели приборов, появится слово OFF (ВЫКЛ), чтобы вы могли определить, что передняя подушка безопасности переднего пассажира отключена, после окончания системной проверки. Появится и останется световая индикация отключения подушки безопасности, чтобы вы могли определить, что передняя подушка безопасности переднего

пассажира отключена. См. Лампа выключения подушки безопасности на стр. 4-20.

Фронтальная подушка безопасности переднего пассажира останется отключенной, пока вы снова не включите ее.

### ПРЕДУПРЕЖДЕНИЕ

Если загорается и остаётся активным индикатор готовности подушки безопасности, это означает, что в системе подушек безопасности могут быть неисправности. Например, передняя подушка безопасности крайнего переднего пассажира может сработать, даже если выключатель находится в положении отключения.

Чтобы не подвергать себя и других риску, следует без промедлений обратиться в

(продолжение)

**ПРЕДУПРЕЖДЕНИЕ  
(продолжение)**

техническую службу. Дополнительную информацию, касающуюся также безопасности, см. в разделе *Индикатор готовности подушки безопасности на стр. 4-19.*



Чтобы включить переднюю подушку безопасности переднего пассажира, вставьте в выключатель любой ключ или монету, нажмите и установите его во включенное положение (on).

Теперь передняя подушка безопасности переднего пассажира включена (и при необходимости должна сработать). Дополнительную информацию см. в разделе *Лампа выключения подушки безопасности на стр. 4-20.*

**Обслуживание автомобиля, оснащённого подушками безопасности**

Для автомобилей, оснащённых подушками безопасности, требуется особое обслуживание. В различных частях автомобиля установлены компоненты системы подушек безопасности. Информацию по обслуживанию системы подушек безопасности можно получить у дилера или обратившись к соответствующему руководству.

**⚠ ПРЕДУПРЕЖДЕНИЕ**

В течение 10 секунд после выключения зажигания автомобиля и отключения аккумулятора подушка безопасности может еще сработать при неверных действиях. Человек, находящийся рядом с подушкой безопасности, может получить травмы. Следует избегать операций с жёлтыми разъёмами. Они с большой вероятностью могут относиться к системе подушек безопасности. Человек, который проводит техническое обслуживание, должен иметь нужный уровень квалификации и соблюдать рекомендованные процедуры.

### Установка дополнительного оборудования в автомобиле, оснащённом подушками безопасности

Добавление компонентов, которые изменяют раму, бампер, высоту, переднюю или боковую металлическую обшивку автомобиля, может нарушить работу системы подушек безопасности.

Работа системы подушек безопасности может быть нарушена также при замене или перемещении каких-либо элементов передних сидений, ремней безопасности, сенсорно-диагностического модуля подушки безопасности, рулевого колеса, приборной панели, модулей подушек безопасности в продольном брусce крыши, обшивки потолка салона или декоративной отделки стоек, верхней консоли, передних

датчиков, датчиков бокового удара или проводки подушек безопасности.

Дилер и специалисты технической службы имеют информацию о расположении проводки, модуля контроля и диагностики, а также датчиков подушек безопасности.

Если автомобиль необходимо приспособить для инвалида и возникают вопросы, не нарушат ли эти модификации работу системы подушек безопасности (а также не нарушится ли она при модификациях по другим причинам), обратитесь к своему дилеру.

### Проверка системы подушек безопасности

Система подушек безопасности не требует планового технического обслуживания или замены. Убедитесь, что индикатор готовности подушки безопасности

работает. См. *Индикатор готовности подушки безопасности на стр. 4-19.*

**Информация:** Если покрытие подушки безопасности нарушено, повреждено или открыто, подушка может срабатывать неправильно. Нельзя открывать или повреждать покрытие подушки безопасности. Если покрытие подушки безопасности повреждено или открыто, необходимо заменить его или весь модуль подушки безопасности. Расположение подушек безопасности описано в разделе *Где находятся подушки безопасности? на стр. 2-25.* За техническим обслуживанием следует обращаться к дилеру.

## Замена компонентов системы подушек безопасности после столкновения

### ПРЕДУПРЕЖДЕНИЕ

При столкновении автомобиля системы подушек безопасности могут быть повреждены. Повреждённая система подушек безопасности может не обеспечить надлежащую защиту водителя и пассажиров в момент столкновения, следствием чего могут стать тяжёлые или даже смертельные травмы. Чтобы гарантировать правильное функционирование системы подушек безопасности, после столкновения её должны проверить сотрудники технической службы и при необходимости заменить повреждённые компоненты.

После того как подушка безопасности была приведена в действие, требуется заменить ее компоненты. За техническим обслуживанием следует обращаться к дилеру.

Если индикатор готовности подушки безопасности не гаснет или загорается во время движения, система подушек безопасности может не функционировать надлежащим образом. Следует без промедления обратиться в техническую службу. Дополнительную информацию см. в разделе *Индикатор готовности подушки безопасности на стр. 4-19*.

### ПРЕДУПРЕЖДЕНИЕ

При утилизации автомобиля или его частей всегда должны соблюдаться правила техники безопасности. Чтобы не причинить вреда окружающей среде и здоровью, утилизацию должен выполнять авторизованный сервисный центр.

## Системы безопасности для детей

### Дети старшего возраста

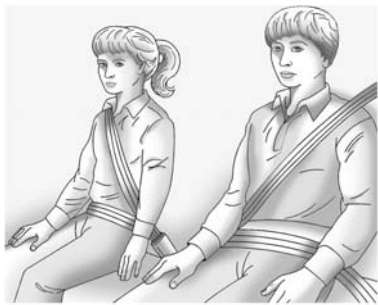

Дети старшего возраста, которые уже не сидят на дополнительных подушках, должны пользоваться ремнями безопасности.

В руководстве, предоставляемом изготовителем дополнительной подушки, указываются ограничения относительно веса и роста ребёнка. Необходимо ли ребёнку пользоваться дополнительной подушкой с поясным и плечевым ремнями безопасности, можно определить с помощью следующего теста:

- Нужно сесть, прислонившись спиной к спинке сиденья. Сгибаются ли колени именно на краю сиденья? Если да, продолжить. Если нет, необходимо использовать дополнительную подушку.
- Пристегните поясно-плечевой ремень безопасности. Ложится ли плечевой ремень на плечо? Если да, продолжить. Если нет, используйте направляющую заднего ремня безопасности. Дополнительную информацию см. в разделе *Поясно-плечевой ремень безопасности на стр. 2-17* (Направляющие

заднего ремня безопасности). Если плечевой ремень не ложится на плечо, необходимо использовать дополнительную подушку.

- Плотно ли прилегает поясной ремень в области ниже пояса, слегка касаясь бёдер? Если да, продолжить. Если нет, необходимо использовать дополнительную подушку.
- Может ли правильное положение ремня безопасности сохраняться на протяжении всего путешествия? Если да, продолжить. Если нет, необходимо использовать дополнительную подушку.

**Q: Как правильно пользоваться ремнями безопасности?**

**A:** Дети старшего возраста должны пользоваться поясно-плечевым ремнем безопасности, при этом плечевой ремень должен дополнительно ограничивать движение тела.

Плечевой ремень не должен проходить на уровне лица или шеи. Поясной ремень должен плотно прилегать к телу в области ниже пояса, слегка касаясь бёдер. При столкновении нагрузка будет приходиться на кости таза. Ремень никогда не должен находиться на животе, т.к. при столкновении это может повлечь за собой тяжёлые или даже смертельные травмы.

См. также раздел *Поясно-плечевой ремень безопасности на стр. 2-17* (Направляющие заднего ремня безопасности).

Согласно статистике, дети и младенцы находятся в большей безопасности, если они надлежащим образом закреплены в детском кресле, установленном на заднем сиденье.

Дети, не пристёгнутые ремнями, во время аварии могут быть выброшены из автомобиля или удариться о других людей. Дети старшего возраста должны соответствующим образом использовать ремни безопасности.

#### ПРЕДУПРЕЖДЕНИЕ

Не разрешается пристегивать одним ремнем нескольких детей. В этом случае ремень не сможет правильно распределить возникшие при столкновении силы. В случае ДТП они могут столкнуться друг с другом и получить серьезные травмы. Одновременно ремнём безопасности может пользоваться только один человек.



**⚠ ПРЕДУПРЕЖДЕНИЕ**

Нельзя, чтобы плечевой ремень проходил за головой ребенка. Ребёнок может получить серьёзные травмы, если он не пристёгнут поясно-плечевым ремнём безопасности надлежащим образом. В случае аварии плечевой ремень не сможет ограничить перемещение ребенка. Продвижение ребенка слишком далеко вперед может привести к травме головы или шеи ребёнка. Ребёнок может также соскользнуть под поясной ремень. В этом случае нагрузка придёт на живот, что может привести к серьёзным или даже смертельным травмам. Плечевой ремень должен идти через плечо и грудь.



**Маленькие дети и младенцы**

Все, кто находится в автомобиле, должны быть защищены! Это касается также маленьких детей и младенцев. Системами безопасности должны пользоваться все, независимо от возраста, роста и дальности поездки.

**⚠ ПРЕДУПРЕЖДЕНИЕ**

Если плечевой ремень обмотан вокруг шеи и ремень безопасности продолжает затягиваться, ребенок может получить серьёзные травмы и даже быть задушен. Нельзя оставлять детей в автомобиле без присмотра и позволять им играть с ремнями безопасности.

Подушки и ремни безопасности обеспечивают безопасность взрослых и подростков, но не обеспечивают безопасность маленьких детей и младенцев. Ни подушки, ни ремни безопасности не предназначены для маленьких детей и младенцев. Всегда, когда в автомобиле перевозятся маленькие дети и младенцы, должны использоваться специальные детские кресла.



Дети, не пристёгнутые должным образом, во время аварии могут быть выброшены из автомобиля или удариться о других людей.

### ПРЕДУПРЕЖДЕНИЕ

Передвигаясь в автомобиле, нельзя держать маленького ребёнка или младенца на руках. В момент столкновения возникают большие силы, и удержать ребёнка будет невозможно. Например, если столкновение происходит при скорости 40 км/ч (25 миль/ч), ребёнок, который весит 5,5 кг (12 фунтов), давит на руки пассажира с силой 110 кг (240 фунтов). Ребёнок должен быть закреплён в соответствующем детском кресле.



### ПРЕДУПРЕЖДЕНИЕ

Дети, которые находятся над подушкой безопасности или очень близко к ней, при ее срабатывании могут получить тяжёлые или даже смертельные травмы. Нельзя устанавливать обращённое назад детское кресло на сиденье переднего пассажира. Обращённое назад детское кресло следует крепить на заднем сиденье.

(продолжение)

### ПРЕДУПРЕЖДЕНИЕ (продолжение)

Обращённое вперёд детское кресло также рекомендуется устанавливать на заднем сиденье. Если на переднем пассажирском сиденье все же устанавливается обращённое вперёд детское кресло, само сиденье должно быть полностью отодвинуто назад.



При выборе детского кресла необходимо учитывать не только вес, рост и возраст ребёнка, но также совместимость данного сиденья с маркой автомобиля.

Основные типы детских кресел можно установить в большинстве автомобилей. Приобретая детское кресло, необходимо убедиться, что оно предназначено для использования в автомобиле.

В инструкциях изготовителя указываются ограничения веса и роста ребёнка для данного детского кресла.



### ПРЕДУПРЕЖДЕНИЕ

Чтобы сократить риск повреждения шеи и головы при столкновении, младенцам необходимо обеспечить полную поддержку. Если используется обращенное назад детское кресло, возникающие при столкновении силы распределяются на наиболее крепкие части тела младенца: спину и плечи. Дети, находящиеся в обращённом назад кресле, должны быть пристёгнуты.



### ПРЕДУПРЕЖДЕНИЕ

Тазовые кости ребёнка еще малы, и обычный поясной ремень безопасности не может принять необходимое достаточно низкое положение на тазовых костях. Вместо этого ремень ляжет на живот ребёнка. При столкновении ремень распределит силы на незащищённую костями часть тела, что может привести к серьёзным или даже смертельным травмам. Чтобы уменьшить риск травмы, для ребёнка всегда должно использоваться подходящее детское кресло.

## Системы детских кресел безопасности



**(А) Обращённое назад детское кресло**

Обращённое назад детское кресло (А) удерживает ребёнка, обеспечивая опору для его спины.

С помощью ремней сохраняется положение ребёнка в кресле, в том числе, в момент аварии.



**(В) Обращённое вперёд детское кресло**

Обращённое вперёд детское кресло (В) удерживает ребёнка с помощью ремней.

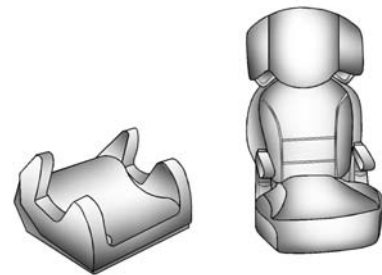

**(С) Дополнительная подушка**

При использовании дополнительной подушки (С) ребёнок может быть лучше закреплён ремнями безопасности. Ребёнку, сидящему на дополнительной подушке, также удобнее смотреть в окно.

### Установка дополнительного детского кресла в автомобиль



#### ПРЕДУПРЕЖДЕНИЕ

Если детское кресло плохо закреплено в автомобиле, ребёнок может получить тяжёлые или даже смертельные травмы. Необходимо надлежащим образом закрепить детское кресло с помощью ремня безопасности или системы ISOFIX, следуя указаниям изготовителя и инструкциям, приведённым в этом руководстве.

Чтобы уменьшить риск получения травмы, в автомобиле должно быть установлено детское кресло. Системы безопасности детей (детские кресла) крепятся на сиденьях поясными ремнями, поясной частью поясno-плечевого ремня или с помощью системы

ISOFIX. Дополнительную информацию см. в разделе *Система ISOFIX крепления детских кресел на стр. 2-47*. Если детское кресло плохо закреплено в автомобиле, при столкновении ребёнок может получить травмы.

Устанавливая детское кресло, следует обратиться к прилагаемым инструкциям (на самом кресле или в отдельном буклете), а также к указаниям, приведённым в данном руководстве. Инструкции в отношении детского кресла очень важны, поэтому если они утеряны, необходимо получить у изготовителя их копию.

Следует помнить, что незакреплённое детское кресло, может переместиться при столкновении или внезапной остановке и ударить людей, находящихся в автомобиле. Детское кресло должно быть надлежащим образом закреплено в автомобиле, даже если в нём нет ребёнка.

### Крепление ребёнка в детском кресле



#### ПРЕДУПРЕЖДЕНИЕ

Плохо закреплённый в детском кресле ребёнок при столкновении может получить серьёзные или даже смертельные травмы. Необходимо должным образом закрепить ребёнка, следуя инструкциям, прилагаемым к детскому креслу.

### Где установить детское кресло

Согласно статистике, дети и младенцы находятся в большей безопасности, если они надлежащим образом закреплены в детском кресле, установленном на заднем сиденье.

Мы рекомендуем устанавливать детские кресла и пристёгивать детей на заднем сиденье, это касается младенцев и детей, сидящих в обращённом назад или вперёд кресле, на дополнительной подушке, а также детей, достаточно взрослых, чтобы пользоваться ремнями безопасности.

Если система безопасности ребенка закреплена на сиденье правого переднего пассажира, на приборной панели имеется выключатель, позволяющий вручную отключить фронтальную подушку безопасности переднего пассажира. Дополнительную информацию, в том числе касающуюся безопасности, см. в разделах *Выключатель подушки безопасности на стр. 2-30. Установка детских кресел (заднее сиденье) на стр. 2-49 или Установка детского кресла (сиденье переднего пассажира) на стр. 2-51.*



**ЗАПРЕЩАЕТСЯ** устанавливать на это место обращенное назад детское кресло, если подушка безопасности не отключена. Нарушение этого требования может привести к СМЕРТИ ИЛИ ТЯЖЕЛОМУ ТРАВМИРОВАНИЮ. Ребенок, сидящий лицом назад, подвергается большому риску в случае срабатывания подушки безопасности.

#### ПРЕДУПРЕЖДЕНИЕ

При разворачивании подушки безопасности правого переднего пассажира ребёнок, находящийся в обращённом назад кресле, может получить тяжёлые или даже смертельные

(продолжение)

#### ПРЕДУПРЕЖДЕНИЕ (продолжение)

травмы. Задняя часть обращённого назад кресла расположена слишком близко к подушке безопасности. Если сиденье пассажира придвинуто слишком близко к приборной панели, при разворачивании подушки безопасности правого переднего пассажира ребёнок, находящийся в обращённом вперёд детском кресле, может получить тяжёлые или даже смертельные травмы.

Даже если подушка безопасности правого переднего пассажира отключена выключателем, нельзя гарантировать, что система не даст сбой - в нештатной ситуации подушка безопасности все-таки может развернуться, даже будучи отключенной.

(продолжение)

**ПРЕДУПРЕЖДЕНИЕ  
(продолжение)**

Следует устанавливать обращённое назад детское сиденье только на заднее сиденье, даже если подушка безопасности отключена. Если на правом переднем сиденье все же устанавливается обращённое вперёд детское кресло, само сиденье должно быть полностью отодвинуто назад. Рекомендуется все же устанавливать детское кресло на заднем сиденье.

Устанавливая детское кресло на заднем сиденье, необходимо изучить инструкции изготовителя, чтобы убедиться, что оно совместимо с данным автомобилем.

Дополнительные подушки и детские кресла имеют различные размеры, и некоторые из них более других подходят для определённых положений. Всегда необходимо убедиться, что детское кресло надёжно закреплено.

В зависимости от места расположения и размеров детского кресла, находящаяся рядом система ремней безопасности или креплений LATCH может быть недоступна для пассажиров или других детских кресел. Нельзя использовать соседнее место, если детское кресло закрывает доступ к компонентам системы или мешает прохождению ремня безопасности.

Где бы ни было установлено детское кресло, необходимо надёжно закрепить в нём ребёнка.

Следует помнить, что незакреплённое детское кресло, может переместиться при столкновении или внезапной остановке и ударить людей, находящихся в автомобиле. Детское кресло должно быть надлежащим образом закреплено в автомобиле, даже если в нём нет ребёнка.

**Места для установки детских удерживающих систем****Допустимые места установки детских удерживающих систем**

Классификация по массе тела и возрасту	На сиденье переднего пассажира, подушка включена	На сиденье переднего пассажира, подушка отключена	На крайних сиденьях заднего ряда	На среднем сиденье заднего ряда
Группа 0 До 10 кг	X	U <sup>1</sup>	U <sup>2</sup>	U <sup>2</sup>
Группа 0 +/- До 13 кг	X	U <sup>1</sup>	U <sup>2</sup>	U <sup>2</sup>
Группа I 9 - 18 кг	X	U <sup>1</sup>	U <sup>2</sup>	U <sup>2</sup>
Группа II 15 - 25 кг	X	X	U	U
Группа III 22 - 36 кг	X	X	U	U

<sup>1</sup>: Только при условии отключения системы подушек безопасности переднего пассажирского сиденья. Если детская удерживающая система крепится при помощи трехточечного ремня безопасности, установите спинку сиденья в максимально близком к вертикали положении и проследите, чтобы ремень безопасности автомобиля шел от верхней точки крепления вперед.

<sup>2</sup>: Сиденье оснащено крепежными скобами ISOFIX и Top-Tether.

U: Подходит для всех типов при использовании трехточечного ремня безопасности.

X: В данной весовой группе нет разрешенных детских удерживающих устройств.

## 2-46 Сиденья и системы защиты

### Допустимые места установки детских удерживающих систем ISOFIX

Весовая категория	Класс размера	Крепление	Положение системы ISOFIX в автомобиле		
			На переднем пассажирском сиденье	На крайних сиденьях заднего ряда	На среднем сиденье заднего ряда
0 (до 10 кг)	E	ISO/R1	X	IL	IL
0+ (до 13 кг)	E	ISO/R1	X	IL	IL
	D	ISO/R2	X	IL	IL
	C	ISO/R3	X	IL	IL
I (9 - 18 кг)	D	ISO/R2	X	IL	IL
	C	ISO/R3	X	IL	IL
	B	ISO/F2	X	IL, IUF	IL, IUF
	B1	ISO/F2X	X	IL, IUF	IL, IUF
	A	ISO/F3	X	IL, IUF	IL, IUF

IUF: подходит для обращенных вперед кресел с системой крепления ISOFIX универсального типа, одобренных для данной весовой группы.

IL: Подходят для конкретных удерживающих устройств ISOFIX особой, ограниченной и полууниверсальной категорий. Удерживающее устройство ISOFIX должно быть одобрено для конкретной модели автомобиля.

X: Для этой весовой категории использование систем ISOFIX не допускается.



Размерный класс и тип устройства ISOFIX:

**A - ISO/F3:** Обращенное вперед детское удерживающее устройство для детей максимального роста в весовой группе 9-18 кг.

**B - ISO/F2:** Обращенное вперед детское удерживающее устройство для детей малого роста в весовой группе от 9 до 18 кг.

**B1 - ISO/F2X:** Обращенное вперед детское удерживающее устройство для детей малого роста в весовой группе от зад детское удерживающее устройство для детей максимального роста в весовой группе до 13 кг.

**D - ISO/R2:** Обращенное назад детское удерживающее устройство для детей малого роста в весовой группе до 13 кг.

**E - ISO/R1:** Обращенное я детей младшего возраста в весовой группе до 13 кг.

## Системы ISOFIX крепления детских кресел безопасности



### Задние сиденья

 (проушина для верхнего ремня крепления детского кресла): Места, на которых допускается установка детских кресел с верхним ремнем крепления.

 (кронштейн ISOFIX для крепления детского кресла): OFIX под установку детского кресла.

Закрепите разрешенное для применения в этом автомобиле детское кресло с системой ISOFIX в крепежных кронштейнах.

Места расположения крепежных кронштейнов системы ISOFIX отмечены знаком  на спинке сиденья.

Одновременно на задние сиденья можно установить не более двух детских кресел с системой крепления ISOFIX, при этом детские кресла не должны устанавливаться на соседних сиденьях.

На приведенной ниже иллюстрации показано, какие кронштейны необходимо использовать для установки детского кресла в том или ином положении.

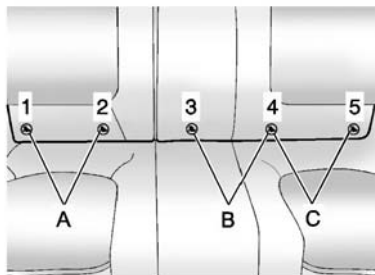

- A. Правое заднее сиденье, крепежные кронштейны 1 и 2
- B. Центральное заднее сиденье, крепежные кронштейны 3 и 4
- C. Левое заднее сиденье, крепежные кронштейны 4 и 5

На заднем сиденье предусмотрено пять крепежных кронштейнов системы ISOFIX.

- Для установки детского кресла с системой крепления ISOFIX в положении А следует использовать кронштейны 1 и 2.

- Для установки детского кресла с системой крепления ISOFIX в положении В следует использовать кронштейны 3 и 4.
- Для установки детского кресла с системой крепления ISOFIX в положении С следует использовать кронштейны 4 и 5.

Запрещается устанавливать одновременно два детских кресла с системой крепления ISOFIX в положения В и С.

### Проушины под верхний ремень крепления детского кресла системы ISOFIX

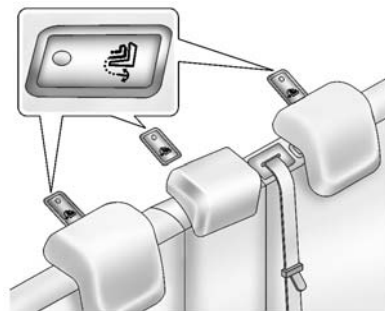

На заглушках проушин под верхний ремень крепления детского кресла имеется знак .

Помимо кронштейнов ISOFIX необходимо использовать для крепления детского кресла и специально предусмотренные для этого верхние ремни, закрепляемые за проушины.

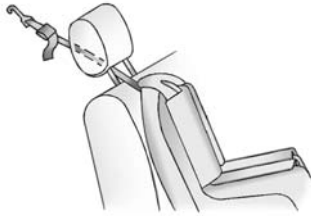

Лента ремня должна проходить между двумя направляющими стойками подголовника.



Если имеется два ремня, они должны проходить по обе стороны от подголовника.

Перед тем, как поместить ребёнка в детское кресло, необходимо убедиться, что оно надёжно

закреплено. См. инструкции изготовителя данного детского кресла.

### Установка детского кресла (заднее сиденье)

Устанавливая детское кресло на заднем сиденье, необходимо изучить инструкции изготовителя, чтобы убедиться, что оно совместимо с данным автомобилем.

Если детское кресло имеет систему креплений ISOFIX, см. указания по установке в разделе *Система ISOFIX крепления детских кресел* на стр. 2-47.

Если детское кресло устанавливается с использованием ремня безопасности и якорного ремня Top Tether, описание мест расположения фиксаторов Top Tether см. в разделе *Система ISOFIX крепления детских кресел* на стр. 2-47.

Нельзя устанавливать детское кресло без анкера Top Tether, если его использование предусмотрено

местными или национальными правилами, либо инструкциями изготовителя.

Если детское кресло не оснащено системой ISOFIX, для фиксации ребенка используется имеющийся ремень безопасности. Необходимо следовать инструкциям, прилагаемым к детскому креслу. Закреплять ребёнка в детском кресле также необходимо в соответствии с инструкциями.

Если на заднем сиденье требуется установить более одного детского кресла, см. *Где установить детское кресло* на стр. 2-42.

1. Поставьте детское кресло на сиденье.
2. Возьмите язычок защёлки и проведите поясную и плечевую части ремня безопасности через кресло или вокруг него. Способ крепления описан в инструкциях к детскому креслу.



3. Введите язычок в замок, чтобы он зафиксировался со щелчком.

Найдите кнопку освобождения ремня, чтобы при необходимости его можно было быстро отстегнуть.

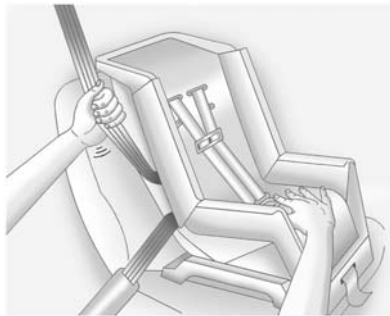

4. Натяните ремень, прижав вниз кресло. Потяните плечевую часть ремня, чтобы затянуть его поясную часть, и позвольте провисающей части плечевого ремня войти назад в натяжитель. Устанавливая обращённое вперёд детское кресло, можно воспользоваться коленом, чтобы надавить на него вниз и натянуть ремень.

Если детское кресло имеет механизм блокировки, его следует использовать для крепления ремня безопасности.

5. Если детское кресло имеет крепление Top Tether, см. указания изготовителя кресла по его использованию. Дополнительную информацию см. в разделе *Система ISOFIX крепления детских кресел на стр. 2-47*.
6. Перед тем, как поместить ребёнка в детское кресло, необходимо убедиться, что оно надёжно закреплено. Проверьте крепление детского кресла, толкнув и потянув его в разных направлениях.

Чтобы снять детское кресло, требуется расстегнуть ремень безопасности и вернуть его в убранное положение. Отсоедините крепление Top Tether, если оно прикреплено к анкеру.

## Установка детского кресла (сиденье переднего пассажира)

В автомобиле имеются подушки безопасности. Заднее сиденье - наиболее безопасное место для установки обращённого вперёд детского кресла. См. *Где установить детское кресло на стр. 2-42.*

На панели приборов имеется выключатель, позволяющий отключать переднюю подушку безопасности крайнего переднего пассажира. Дополнительную информацию, касающуюся также безопасности, см. в разделе *Выключатель подушки безопасности на стр. 2-30.*

### ПРЕДУПРЕЖДЕНИЕ

При использовании детского кресла на переднем сиденье система подушек безопасности

(продолжение)

### ПРЕДУПРЕЖДЕНИЕ (продолжение)

на стороне пассажира должна быть отключена. В противном случае при разворачивании подушки безопасности возникает смертельная опасность для ребёнка. В особенности это справедливо, если на сиденье переднего пассажира используют обращенное назад детское кресло безопасности.

### ПРЕДУПРЕЖДЕНИЕ

"Do not use a rearward facing child restraint on a seat protected by an airbag in front of it!"  
(Запрещено устанавливать обращённое назад детское кресло на сиденье, оснащённом подушкой безопасности!)

### ПРЕДУПРЕЖДЕНИЕ

При разворачивании подушки безопасности правого переднего пассажира ребёнок, находящийся в обращённом назад кресле, может получить тяжёлые или даже смертельные травмы. Задняя часть обращённого назад кресла расположена слишком близко к подушке безопасности. Если сиденье пассажира придвинуто слишком близко к приборной панели, при разворачивании подушки безопасности правого переднего пассажира ребёнок, находящийся в обращённом вперёд детском кресле, может получить тяжёлые или даже смертельные травмы.

(продолжение)

**ПРЕДУПРЕЖДЕНИЕ**  
**(продолжение)**

Даже если подушка безопасности правого переднего пассажира отключена выключателем, нельзя гарантировать, что система не даст сбой - в нестандартной ситуации подушка безопасности все-таки может развернуться, даже будучи отключенной.

Следует устанавливать обращённое назад детское сиденье только на заднее сиденье, даже если подушка безопасности отключена. Если на правом переднем сиденье все же устанавливается обращённое вперёд детское кресло, само сиденье должно быть полностью отодвинуто назад. Рекомендуется все же устанавливать детское кресло на заднем сиденье.

 **ПРЕДУПРЕЖДЕНИЕ**

Если загорается и остаётся активным индикатор готовности подушки безопасности, это означает, что в системе подушек безопасности могут быть неисправности. Например, подушка безопасности правого переднего пассажира может сработать, даже если ее выключатель находится в положении отключения.

Чтобы не подвергать себя и других риску, следует без промедлений обратиться в техническую службу. Дополнительную информацию, касающуюся также безопасности, см. в разделе *Индикатор готовности подушки безопасности* на стр. 4-19.

Если детское кресло имеет систему креплений ISOFIX, см. указания по установке в разделе *Система ISOFIX крепления детских кресел* на стр. 2-47. Если детское кресло устанавливается с использованием ремня безопасности и якорного ремня Top Tether, описание мест расположения фиксаторов Top Tether см. в разделе *Система ISOFIX крепления детских кресел* на стр. 2-47.

Нельзя устанавливать детское кресло без анкера Top Tether, если его использование предусмотрено местными или национальными правилами, либо инструкциями изготовителя.

Для крепления детского кресла на этом месте используется имеющийся поясно-плечевой ремень безопасности. Необходимо следовать инструкциям, прилагаемым к детскому креслу.

1. Перед закреплением обращённое вперёд детское кресло необходимо переместить назад, насколько это возможно.

Когда подушка безопасности переднего крайнего пассажира отключена выключателем, в индикаторе отключения подушек безопасности при запуске автомобиля должна загораться и гореть лампа отключения подушки безопасности. См. *Лампа выключения подушки безопасности на стр. 4-20.*

2. Поставьте детское кресло на сиденье.

3. Возьмите язычок защёлки и проведите поясную и плечевую части ремня безопасности через кресло или вокруг него. Способ крепления описан в инструкциях к детскому креслу.



4. Введите язычок в замок, чтобы он зафиксировался со щелчком.

Найдите кнопку освобождения ремня, чтобы при необходимости его можно было быстро отстегнуть.

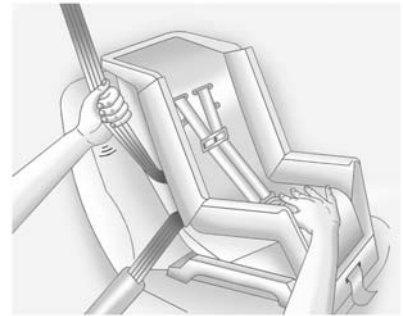

5. Натяните ремень, прижав вниз кресло. Потяните плечевую часть ремня, чтобы затянуть его поясную часть, и позвольте провисающей части плечевого ремня войти назад в натяжитель. Устанавливая обращённое вперёд детское кресло, можно воспользоваться коленом, чтобы надавить на него вниз и натянуть ремень.

Если детское кресло имеет механизм блокировки, его следует использовать для крепления ремня безопасности.

6. Перед тем, как поместить ребёнка в детское кресло, необходимо убедиться, что оно надёжно закреплено. Проверьте крепление детского кресла, двигая его в разных направлениях.

Чтобы снять детское кресло, требуется расстегнуть ремень безопасности и вернуть его в убранное положение.

Если вы выключили подушку безопасности выключателем, включите ее снова после удаления детского кресла из автомобиля, если только в отношении находящегося на этом месте пассажира не выполняются особые условия, перечисленные в настоящем руководстве. Дополнительную информацию, касающуюся также безопасности, см. в разделе *Выключатель подушки безопасности на стр. 2-30*.



## Места для хранения

### Вещевые ящики

- Ящик в приборной панели ... 3-1
- Перчаточный ящик ..... 3-2
- Держатели стаканов ..... 3-2
- Отделение для очков ..... 3-3
- Вещевой ящик в центральной консоли ..... 3-3

### Особенности

#### дополнительных ящиков

- Крепления груза ..... 3-4
- Багажная сетка-карман ..... 3-4

## Вещевые ящики

### Ящик в приборной панели

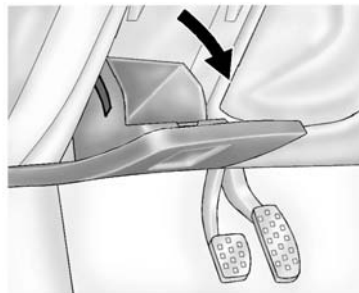

Потяните крышку вниз, чтобы открыть вещевое отделение.

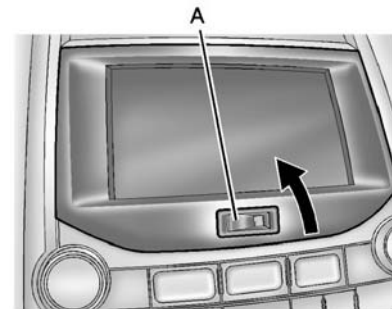

### Расширенная комплектация

За дисплеем аудиосистемы может располагаться дополнительное вещевое отделение. Сдвиньте ручку замка (A) вправо, чтобы разблокировать защелку. Крышка откроется автоматически.

Не забывайте закрывать крышку, если вещевое отделение не используется.

Чтобы закрыть крышку, опустите ее и прижмите.

## 3-2 Места для хранения

### Перчаточный ящик

Потяните ручку вверх, чтобы открыть. Перчаточный ящик можно запереть или отпереть с помощью ключа, если он предусмотрен комплектацией.

### Держатели стаканов

#### Центральная консоль

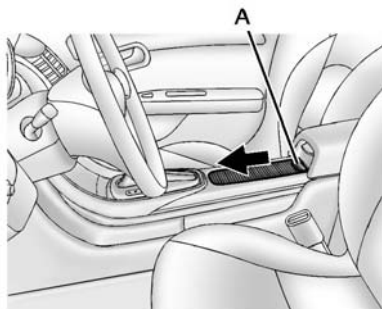

Нажмите на ручку (A) и потяните вперед, чтобы открыть крышку подстаканников.

Ваш автомобиль может быть укомплектован съемными подстаканниками. Чтобы снять подстаканники:

1. Потяните за ручку в задней части контейнера с подстаканниками.
2. Потяните вверх и назад.

Чтобы установить подстаканники на место, вставьте два расположенных спереди язычка в отверстия и надавите на задний край контейнера с подстаканниками.

### Заднее сиденье

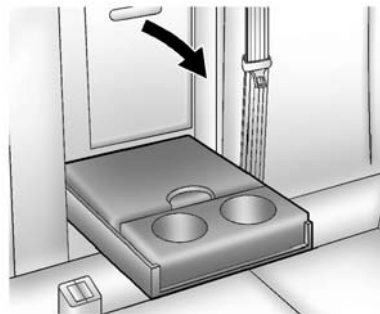

Опустите подлокотник, чтобы воспользоваться подстаканниками. В подлокотнике находится еще одно вещевое отделение. Откройте крышку, чтобы воспользоваться им.

## Отделение для очков



Чтобы открыть крышку, надавите на нее и отпустите.

## Вещевой ящик в центральной консоли

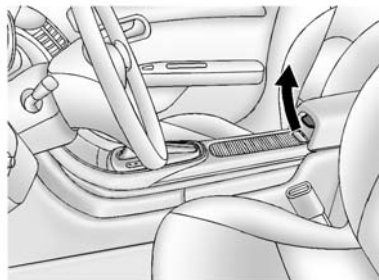

Потяните за ручку защелки и откиньте подлокотник назад.

Под подлокотником в центральной консоли расположено вещевое отделение со съемной перегородкой, с помощью которой можно распределить место в отделении по своему усмотрению. В отдельных

комплектациях также могут быть предусмотрены разъем USB и розетка для питания дополнительного оборудования. Более подробные сведения см. в разделе "Дополнительное оборудование" руководства по эксплуатации информационно-развлекательной системы и в разделе *Розетки питания на стр. 4-11.*

Подлокотник можно сдвинуть назад, вперед или в центральное положение. Чтобы сместить подлокотник, потяните его вперед или назад за передний край и установите в необходимое положение.

Если подстаканники съемные, под ними находится дополнительное вещевое отделение. Информацию о том, как можно снять подстаканники, см. в разделе *Подстаканники на стр. 3-2.*

### Особенности дополнительных ящиков

#### Крепления груза

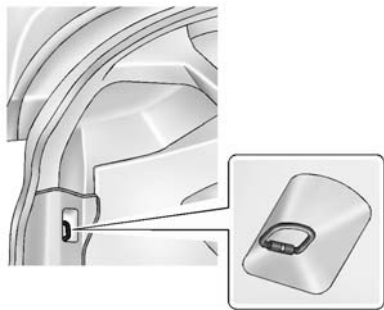

В багажном отделении автомобиля имеются две крепежные скобы. Скобы можно использовать для закрепления небольших грузов или багажной сетки. См. *Багажная сетка на стр. 3-4.*

### Багажная сетка-карман

Если автомобиль укомплектован багажной сеткой, она должна храниться в багажном отделении и использоваться для размещения на ней небольших предметов. Сетка не предназначена для размещения тяжелых вещей. Закрепите петли, размещенные по обеим сторонам сетки, за скобы на стенках багажника. См. *Крепежные скобы в багажном отделении на стр. 3-4.*

## Приборы и средства управления

### Краткое описание приборной панели

Краткое описание приборной панели ..... 4-3

### Органы управления

Регулировка положения рулевого колеса ..... 4-5

Органы управления на рулевом колесе ..... 4-6

Звуковой сигнал ..... 4-6

Очиститель/омыватель ветрового стекла ..... 4-7

Омыватель фар ..... 4-9

Часы ..... 4-9

Штепсельные розетки ..... 4-11

### Сигнализаторы, измерительные приборы и индикаторы

Сигнализаторы, измерительные приборы и индикаторы ..... 4-12

Комбинация приборов ..... 4-13

Спидометр ..... 4-16

Одометр ..... 4-16

Счетчик текущего пробега ..... 4-16

Тахометр ..... 4-16

Датчик уровня топлива ..... 4-16

Индикатор температуры охлаждающей жидкости двигателя ..... 4-17

Напоминание о ремне безопасности ..... 4-18

Лампа готовности подушки безопасности ..... 4-19

Индикатор включения/отключения надувных подушек безопасности ..... 4-20

Лампа системы зарядки ..... 4-22

Сигнализатор неисправности ..... 4-22

Сигнализатор "Скоро потребуется выполнить очередное техническое обслуживание автомобиля" ..... 4-25

Сигнализатор тормозной системы ..... 4-26

Сигнализатор стояночного тормоза с электроприводом ..... 4-27

Сигнализатор антиблокировочной системы тормозов (ABS) ..... 4-28

Сигнализатор переключения на повышенную передачу ..... 4-28

Лампа Traction Off (тяговое усилие отсутствует) ..... 4-29

Сигнализатор электронной системы динамической стабилизации (ESC) ..... 4-29

Индикатор состояния/сигнализатор отключения электронной системы динамической стабилизации (ESC)/системы контроля тягового усилия (TCS) ..... 4-30

## 4-2 Приборы и средства управления

Сигнализатор предварительного подогрева .....	4-31	<b>Информационные сообщения автомобиля</b>	Сообщения о ключе и замках .....	4-47	
Сигнализатор давления в шинах .....	4-31		Информационные сообщения (базовая комплектация) .....	4-40	
Сигнализатор сажевого фильтра дизельного двигателя .....	4-32	Информационные сообщения (расширенная комплектация) .....	4-42	Сообщения системы обнаружения препятствий .....	4-48
Сигнализатор давления моторного масла .....	4-32	Сообщения о напряжении аккумулятора и зарядке ...	4-42	Сообщения системы регулировки плавности хода .....	4-49
Сигнализатор низкого уровня топлива .....	4-33	Сообщения тормозной системы .....	4-43	Сообщения противоугонной сигнализации .....	4-50
Индикатор охранной сигнализации .....	4-34	Сообщения системы круиз-контроля .....	4-44	Сообщения об обслуживании автомобиля .....	4-50
Сигнализатор включенного дальнего света .....	4-34	Сообщения о незакрытой двери .....	4-44	Запуск информационных сообщений .....	4-51
Сигнализатор передних противотуманных фар .....	4-35	Сообщения системы охлаждения двигателя .....	4-44	Сообщения о состоянии шин .....	4-51
Сигнализатор задних противотуманных фонарей .....	4-35	Сообщения системы моторного масла .....	4-45	Сообщения коробки передач .....	4-52
Напоминание о включенных световых приборах .....	4-35	Сообщения системы регулировки мощности двигателя .....	4-46	Сообщения-напоминания .....	4-53
Сигнализатор круиз-контроля .....	4-36	Сообщения топливной системы .....	4-46	Сообщения системы жидкости омывателя .....	4-53
Сигнализатор "дверь не закрыта" .....	4-36	Сообщения о сажевом фильтре дизельного двигателя .....	4-47	Сообщения системы стеклоподъемников .....	4-53
<b>Информационные дисплеи</b>				<b>Сохранение индивидуальных настроек</b>	
Информационный центр водителя (DIC) .....	4-36			Сохранение индивидуальных настроек .....	4-54

## Краткое описание приборной панели

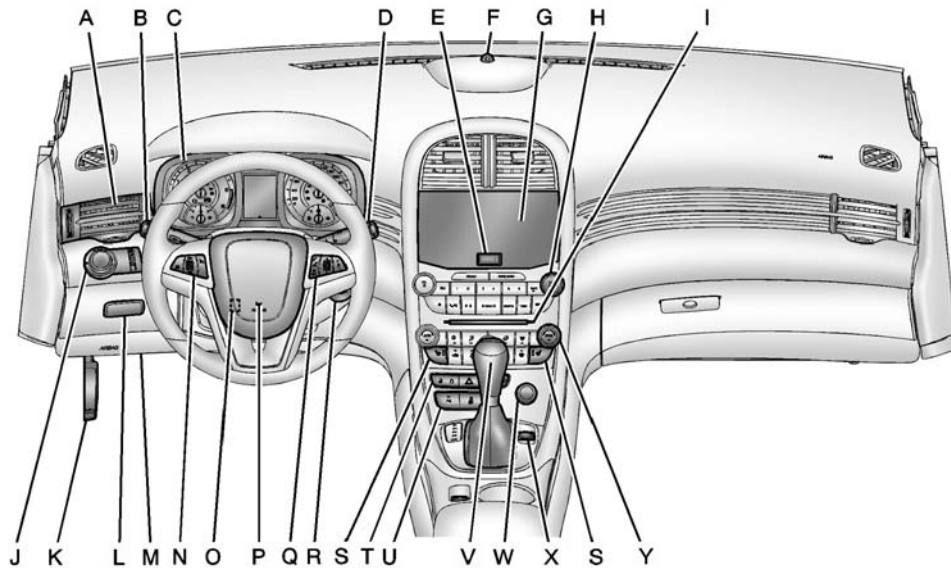

## 4-4 Приборы и средства управления

---

- A. *Вентиляционные отверстия на стр. 7-11.*
- B. Рычаг указателя поворота и смены полосы движения. См. *Сигналы поворота и смены полосы движения на стр. 5-5.*  
Клавиши информационного центра водителя. См. *Информационный центр водителя (DIC) на стр. 4-36.*
- C. Комбинация приборов на стр. 4-13.
- D. Очиститель/омыватель ветрового стекла на стр. 4-7.
- E. Вещевое отделение. См. *Ящичек на приборной панели на стр. 3-1.*
- F. Датчик. См. *Автоматическая система управления фарами на стр. 5-3.*
- G. Дисплей информационно-развлекательной системы
- H. Радиоприемник AM/FM. См. специальное руководство для информационно-развлекательной системы
- I. CD-плеер. См. специальное руководство для информационно-развлекательной системы
- J. Органы управления наружными световыми приборами на стр. 5-1.  
*Передние противотуманные фары на стр. 5-6 (если оснащены).*  
*Задние противотуманные фонари на стр. 5-6.*  
*Управление подсветкой приборной панели на стр. 5-7.*
- K. Рычаг открывания капота. См. *Капот на стр. 9-5.*
- L. Вещевое отделение.
- M. Диагностическая колодка (не показана) См. *Сигнализатор неисправности на стр. 4-22.*
- N. *Круиз-контроль на стр. 8-51.*
- O. *Регулировка положения рулевого колеса на стр. 4-5.*
- P. *Звуковой сигнал на стр. 4-6.*  
Подушка безопасности водителя. См. *Где находятся подушки безопасности? на стр. 2-25.*
- Q. *Органы управления на рулевом колесе на стр. 4-6.*
- R. *Положения замка зажигания (ключевой доступ) на стр. 8-18 или Положения замка зажигания (бесключевой доступ) на стр. 8-21.*
- S. *Подогрев передних сидений на стр. 2-11.*



- T. Замки дверей с электроприводом на стр. 1-12.  
 Аварийная световая сигнализация на стр. 5-5.  
 Индикатор состояния подушки безопасности пассажира. См. Индикатор отключения надувной подушки безопасности на стр. 4-20
- U. Ультразвуковая система помощи при парковке на стр. 8-54 (если оснащен).  
 Система контроля тягового усилия (TCS) на стр. 8-48.  
 Электронная система динамической стабилизации (ESC) на стр. 8-50.

- V. Рычаг переключения передач. См. Автоматическая коробка передач на стр. 8-37 или Механическая коробка передач на стр. 8-40 (в соответствующей комплектации).
- W. Штепсельные розетки на стр. 4-11.
- X. Стояночный тормоз с электроприводом. См. Электромеханический стояночный тормоз на стр. 8-44.
- Y. Системы климат-контроля на стр. 7-1.  
 Автоматическая система климат-контроля на стр. 7-4.  
 Двойная автоматическая система климат-контроля на стр. 7-7.

## Органы управления

### Регулировка положения рулевого колеса

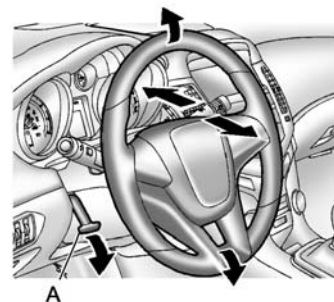

Чтобы выполнить регулировку рулевого колеса:

1. Потяните рычаг (A) вниз.
2. Передвиньте рулевое колесо вверх или вниз.
3. Придвиньте к себе или отодвиньте от себя рулевое колесо.

## 4-6 Приборы и средства управления

4. Потяните рычаг (А) вверх, чтобы зафиксировать положение рулевой колонки.



Не регулируйте рулевое колесо во время движения.



### Органы управления на рулевом колесе





Наличие и расположение органов управления аудиосистемой на рулевом колесе может быть различным в зависимости от комплектации автомобиля.

Некоторые органы управления аудиосистемой можно настраивать на рулевом колесе.

 /  (**нажмите, чтобы говорить**): если автомобиль оборудован модулем Bluetooth®, нажатие этой клавиши устанавливает связь с системой. Для получения дополнительной информации см. "Bluetooth" в предметном указателе руководства по эксплуатации информационно-развлекательной системы.

 /  (**приглушение звука/конец разговора**): нажмите, чтобы отменить входящий вызов или прекратить текущий разговор. Если включена информационно-развлекательная система, нажатие этой клавиши отключает динамики. Для включения звука нажмите еще раз.

 **SRC**  (**переключатель источника сигнала**): нажмите, чтобы выбрать источник аудиосигнала.

Сдвиньте переключатель вверх или вниз, чтобы перейти к следующей или предыдущей избранной радиостанции или записанной на CD/MP3- диске композиции.

 - (**Громкость**): Нажмите "+" или "-", чтобы уменьшить громкость.

### Звуковой сигнал

Для включения звукового сигнала нажмите  на накладку рулевого колеса.

## Очиститель/омыватель ветрового стекла





Рычаг управления стеклоочистителем расположен сбоку на рулевой колонке. Переведите ключ зажигания в положение ВСПОМОГАТЕЛЬНОЕ ОБОРУДОВАНИЕ или ВКЛ и сместите рычаг в соответствующем направлении, чтобы выбрать необходимый режим работы очистителя ветрового стекла.

2: Для быстрой очистки.

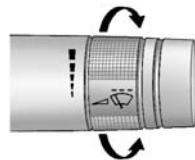
1: Для медленной очистки.



 (Работа стеклоочистителей с регулируемой паузой): Поверните кольцо вверх, чтобы установить более частое срабатывание стеклоочистителей или вниз - для менее частой.

 (Выкл.): Используйте для выключения очистителей ветрового стекла.

 (Легкий туман): Для однократной очистки коротко отведите рычаг очистителя вниз. Для нескольких движений стеклоочистителя удерживайте рычаг в нижнем положении.

Перед использованием стеклоочистителей необходимо удалить лед и снег со щеток. Если щетки очистителей примерзли к ветровому стеклу, аккуратно

освободите их или отогрейте. Поврежденные щетки стеклоочистителей подлежат замене. См. Замена щеток стеклоочистителя на стр. 9-37.

Плотный снег или лед могут вызвать перегрузку стеклоочистителей. Автоматический выключатель прекращает их работу, чтобы охладить электродвигатель.

### Очистка при парковке

Если повернуть ключ зажигания в положение БЛОКИРОВКА/ВЫКЛ, когда стеклоочистители работают в режиме 1, 2 или , работа очистителей немедленно прекратится.

Если затем рычаг очистителей ветрового стекла перевести в положение  до того как будет открыта дверь водителя, или не позднее 10 минут, очистители вновь придут в движение и переместятся к нижней кромке ветрового стекла.

## 4-8 Приборы и средства управления



Если повернуть ключ зажигания в положение БЛОКИРОВКА/ВЫКЛ во время работы стеклоомывателя, щетки очистителей остановятся, достигнув нижней кромки ветрового стекла.

### Rainsense™

У автомобилей с системой Rainsense датчик, расположенный наверху в средней части ветрового стекла, определяет количество воды на ветровом стекле и автоматически регулирует частоты движений очистителей.

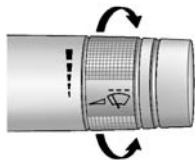
Следите за чистотой этой части ветрового стекла, чтобы обеспечит оптимальную работу системы.



 (регулировка чувствительности датчика): Переведите рычаг управления стеклоочистителями в положение .

Поверните кольцо на рычаге управления стеклоочистителями для изменения уровня чувствительности датчика.

- Для повышения чувствительности к влаге поверните полосу вверх.
- Для понижения чувствительности к влаге поверните полосу вниз.
- Для отключения функции Rainsense переместите рычаг очистителей ветрового стекла из положения .

### Защита рычага стеклоочистителя в сборе

Заезжая на автоматическую мойку, переведите рычаг управления стеклоочистителями в положение . В этом случае автоматическое включение стеклоочистителей по сигналу датчика дождя работать не будет.

Если при наличии системы Rainsense включена нейтральная передача (N) и скорость автомобиля очень мала, очистители автоматически останавливаются в самом низу ветрового стекла.

Очистители вновь начинают нормально работать, когда нейтральная передача сменяется на другую или когда скорость автомобиля увеличивается.

### Омыватель ветрового стекла

Чтобы подать струю жидкости из омывателя на ветровое стекло и включить стеклоочистители, потяните на себя рычаг управления стеклоочистителями.

Очистители будут работать, пока не будет опущен рычаг или не будут достигнуто максимальное время омывания.

После отпускания рычага очистителей ветрового стекла они могут сделать еще несколько движений (в зависимости от того, как долго работает омыватель ветрового стекла). Дополнительную информацию о заполнении бачка жидкости омывателя ветрового стекла см. в *Жидкость омывателя на стр. 9-28*.

### ПРЕДУПРЕЖДЕНИЕ

В морозную погоду не используйте омыватель до прогрева ветрового стекла. В противном случае жидкость омывателя может образовать ледяную корку на ветровом стекле и нарушить обзор.

## Омыватель фар

Если на автомобиле установлены омыватели фар, они располагаются сбоку от фар.

Для использования омывателей фар необходимо включить фары. Если фары не включены, омываться будет только ветровое стекло.

Если включено головное освещение, потяните рычаг управления стеклоочистителями на себя и задержите его в этом положении ненадолго, чтобы включить омыватели ветрового стекла. Омыватели фар подают жидкость на фары с перерывами. Омыватели подают на фары очередную порцию жидкости после пяти циклов омывания ветрового стекла.

Дополнительную информацию о доливе жидкости омывателя ветрового стекла см. в *Жидкость омывателя на стр. 9-28*.

## Часы

### Установка времени (базовая версия радиоприемника)

Органы управления информационно-развлекательной системы используются для доступа к настройкам времени и даты в системе меню.

### Установка времени и даты

1. Нажмите кнопку конфигурирования CONFIG.
2. Выберите настройки времени и даты.
3. Выберите "Set Time" (Установить время) или "Set Date" (Установить дату).
4. Поверните ручку TUNE/MENU (настройка/меню), чтобы изменить значение выделенного параметра.
5. Нажмите ручку TUNE/MENU (настройка/меню), чтобы выбрать следующий параметр.

## 4-10 Приборы и средства управления

- Чтобы сохранить новое значение времени или даты, вернитесь в меню Time and Date Settings (параметры времени и даты), для чего в любой момент можно нажать BACK ↩ или, завершив настройку минут или года, ручку TUNE/MENU (настройка/меню).

### Настройка формата времени 12/24

- Нажмите кнопку конфигурирования CONFIG.
- Выберите настройки времени и даты.
- Подсветите формат времени (12 или 24 часа).
- Нажмите ручку TUNE/MENU (настройка/меню), чтобы выбрать 12- или 24-часовой формат отображения времени.

### Выбор формата отображения даты

- Нажмите кнопку конфигурирования CONFIG.
- Выберите Date Settings (параметры даты).
- Выделите Date Format (формат даты).
- Нажмите ручку TUNE/MENU (настройка/меню), чтобы выбрать формат MM/DD/YYYY (месяц/число/год) или DD/MM/YYYY (число/месяц/год).

### Автоматическая синхронизация времени

С помощью сигнала RDS большинства УКВ-радиостанций возможна автоматическая настройка времени. Процесс синхронизации времени может занять несколько минут. Некоторые передатчики не посылают правильный сигнал для синхронизации времени. В таких случаях рекомендуется выключить автоматическую синхрони-

зацию времени. Дополнительную информацию см. в разделе *Сохранение индивидуальных настроек автомобиля на стр. 4-54.*

### Установка времени (расширенная версия радиоприемника)

Аналоговые часы расположены на приборной панели над радиоприемником. Часы не связаны с какой-либо другой системой автомобиля и работают автономно. Регулировка часов:

- Найдите кнопки регулировки, расположенные прямо под циферблатом часов.
- Нажмите и удерживайте соответствующую кнопку, чтобы перевести стрелки часов вперед или назад. При удержании кнопок перемещение стрелок происходит в ускоренном темпе. Отпустите кнопку, прежде чем будет установлено требуемое время.

3. Нажимайте и отпускайте соответствующую кнопку для точной регулировки. При каждом нажатии стрелка будет перемещаться на одну минуту вперед.

### Настройка часов (радиоприемник с проигрывателем компакт-дисков и сенсорным дисплеем)

Чтобы установить необходимое время:

1. Нажмите кнопку конфигурирования CONFIG. Поверните ручку TUNE/MENU (настройка/меню), чтобы просмотреть доступные настройки. Нажмите ручку TUNE/MENU (настройка/меню) или экранную кнопку часов, чтобы вывести на экран другие параметры данной функции.
2. Нажмите + или –, чтобы отрегулировать часы и минуты.

**12/24-часовой формат отображения времени:** Нажмите экранную кнопку "12 HR" или "24 HR", чтобы выбрать двенадцати- или двадцатичетырехчасовой формат отображения времени.

**Day + или Day -:** Нажмите экранную кнопку Day + или Day -, чтобы увеличить или уменьшить дату.

**Дисплей:** Нажмите кнопку Display (дисплей), чтобы включить или выключить отображение цифровых часов на дисплее.

### Штепсельные розетки

Вспомогательные штепсельные розетки можно использовать для подключения электрооборудования, например, сотового телефона или MP3-плеера.

Всего в автомобиле предусмотрено две таких розетки: одна находится на панели приборов под панелью управления системой климат-контроля, а вторая под подлокотником внутри вещевого отделения на центральной консоли.

Питание на розетки подается в том случае, когда ключ зажигания установлен в положение ВКЛ или ВСПОМОГАТЕЛЬНОЕ ОБОРУДОВАНИЕ, а после выключения зажигания — до тех пор, пока не будет открыта дверь водителя, но не более 10 минут. См. *Задержка отключения питания дополнительного оборудования на стр. 8-28.*

Снимите заглушку, чтобы использовать гнездо питания.

Некоторое дополнительное электрооборудование может быть несовместимым с розетками и привести к перегрузке автомобиля или предохранителей адаптера. При возникновении проблем следует обратиться на СТО.

При установке дополнительного оборудования следует руководствоваться инструкцией по установке, входящей в комплект поставки оборудования. См. *Подключаемое электрооборудование на стр. 8-69.*

**Примечание:** Тяжелое оборудование, закрепленное на штепсельной розетке может привести к повреждениям, на которые не распространяется гарантия автомобиля. Штепсельные розетки предназначены только для подключения вилок вспомогательных приборов, таких как силовые шнуры зарядных устройств мобильных телефонов.

### Сигнализаторы, измерительные приборы и индикаторы

Сигнализаторы и измерительные приборы могут указывать на наличие неисправности еще до того, как она станет достаточно серьезной, чтобы привести к дорогостоящему ремонту или замене. Внимательное отношение к сигнализаторам и измерительным приборам может предотвратить возможный ущерб.

Сигнализаторы загораются в случае возможных проблем с функциональными возможностями автомобиля. Некоторые сигнализаторы загораются кратковременно при запуске двигателя в качестве индикации их работоспособности.

Измерительные приборы могут указывать на возможность проблемы с функциональными возможностями автомобиля. Измерительные приборы и сигнализаторы часто срабатывают одновременно и указывают на неисправность автомобиля.

Когда один из сигнализаторов загорается и не выключается во время движения, или когда один из измерительных приборов показывает на возможную неисправность, сверьтесь с разделами, в которых содержится объяснение дальнейших действий. Следуйте рекомендациям, указанным в руководстве. Промедление с ремонтом может оказаться дорогостоящим и даже опасным.



## Комбинация приборов

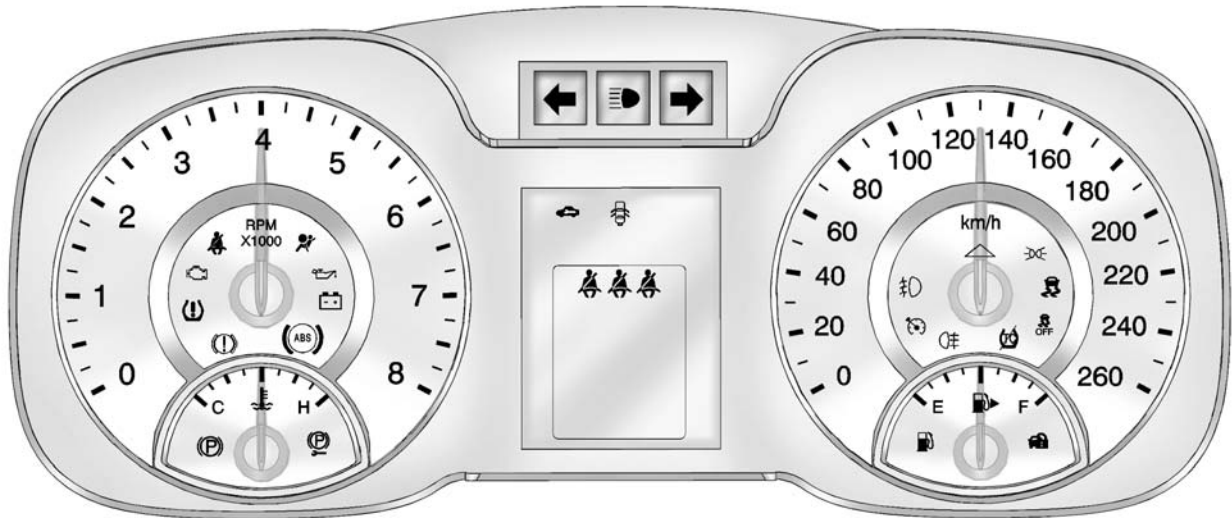

Комбинация приборов автомобиля с бензиновым двигателем и базовой версией информационного центра водителя

## 4-14 Приборы и средства управления

---

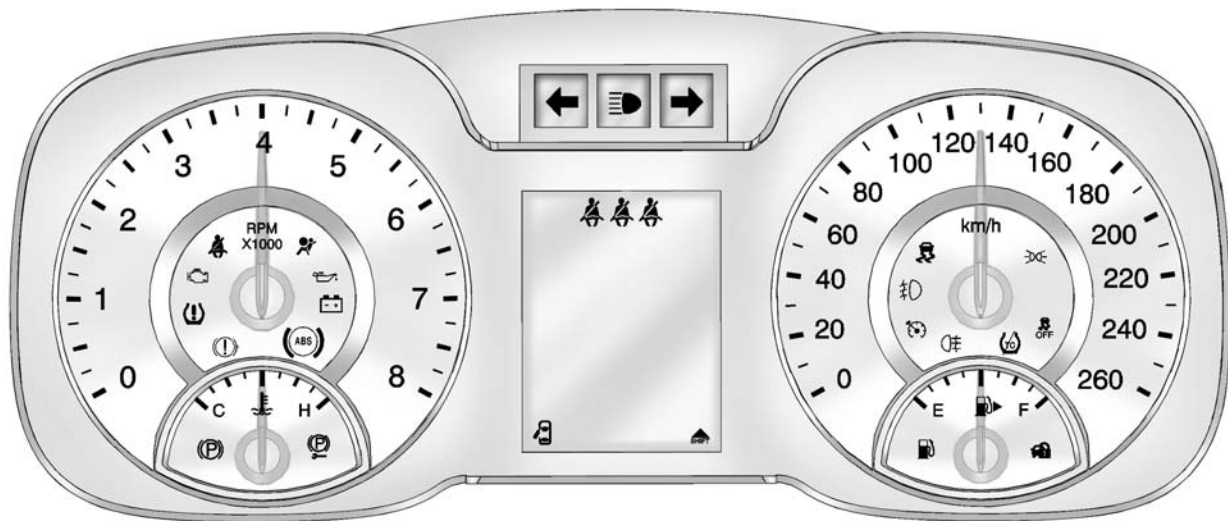

Комбинация приборов автомобиля с бензиновым двигателем и расширенной версией информационного центра водителя

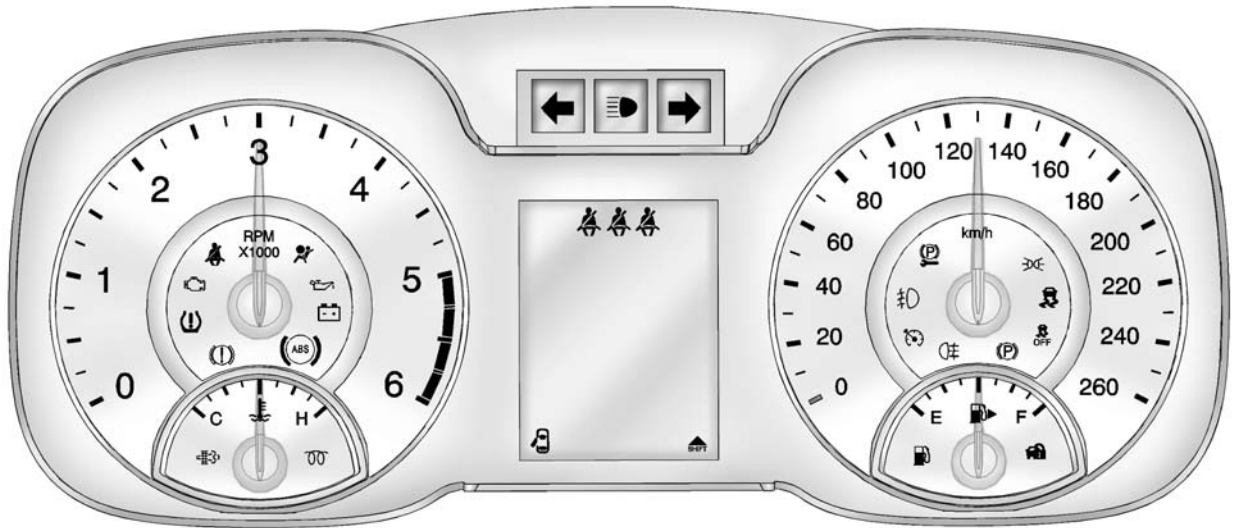

Комбинация приборов автомобиля с дизельным двигателем

### Спидометр

Спидометр показывает скорость движения автомобиля в километрах в час (км/ч).

### Одометр

На одометре отображается полный пробег автомобиля в километрах или милях.

Одометр автомобиля имеет защиту от несанкционированного вмешательства. При попытке скрутить километраж на одометре отобразится значение 999,999.

Если требуется установка нового одометра, необходимо установить километраж, соответствующий показаниям старого одометра. Если это невозможно, то необходимо установить его на нуль, а на дверь водителя нанести метку с показаниями километража старого одометра на момент его замены на новый.

### Счетчик текущего пробега

Счетчик текущего пробега показывает расстояние, пройденное автомобилем с момента последнего сброса показаний счетчика.

Просмотр и сброс показаний счетчика текущего пробега осуществляется с помощью дисплея информационного центра водителя. См. *Информационный центр водителя (DIC)* на стр. 4-36.

### Тахометр

На тахометре отображается число оборотов двигателя в минуту (об/мин).

**Примечание:** В случае эксплуатации двигателя с тахометром, находящимся в красном поле шкалы возможно повреждение автомобиля, на которое не распространяется автомобильная гарантия. Не эксплуа-

тируйте двигатель с тахометром, находящимся в красном поле шкалы.

### Датчик уровня топлива

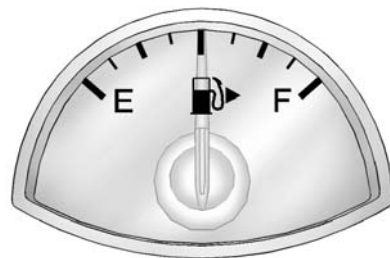

При включенном зажигании указатель уровня топлива отображает, сколько топлива осталось в баке. При приближении стрелки указателя к отметке пустого бака на дисплее информационного центра водителя отобразится соответствующее предупреждение. См. *Сообщения топливной системы* на стр. 4-46. В баке на этот

момент остается резервный запас топлива, однако автомобиль следует заправить как можно скорее. Стрелка на датчике уровне топлива показывает, на какой стороне автомобиля расположен лючок бензобака.

Ниже описаны четыре особенности работы указателя, о которых иногда спрашивают владельцы автомобилей. Такое поведение указателя является нормальным и не свидетельствует о его неисправности:

- На заправочной станции топливораздаточная колонка отключается до того, как указатель покажет "полный бак".

- Требуется немного больше или меньше топлива для заполнения бака, чем показывает датчик. Например, указатель мог показывать, что бак был заполнен наполовину, в то время как на самом деле для полной заправки потребовалось залить чуть больше или чуть меньше половины емкости бака.
- При прохождении поворотов или наборе скорости стрелка указателя немного смещается.
- После выключения зажигания стрелка указывает, что бак пуст.

## Индикатор температуры охлаждающей жидкости двигателя

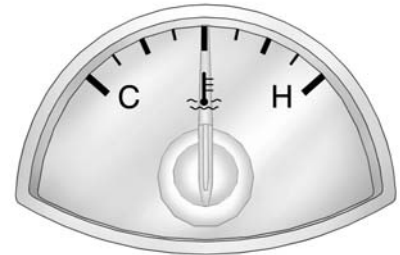

Этот индикатор показывает температуру охлаждающей жидкости двигателя.

Если стрелка индикатора приблизилась к зоне высоких температур, двигатель перегрет.

Если автомобиль эксплуатировался в нормальных условиях, при первой же возможности сверните на обочину и затормозите, после чего заглушите двигатель.

### Напоминание о ремне безопасности

#### Сигнализатор напоминания о ремне безопасности водителя

На комбинации приборов имеется сигнализатор напоминания о ремне безопасности водителя.



При запуске автомобиля эта лампа мигает, и подается звуковой сигнал, напоминающий водителю, что надо застегнуть

ремень безопасности. Эта лампа будет гореть до тех пор, пока ремень не будет застегнут.

Этот цикл может повторяться несколько раз, если водитель остается непристегнутым или расстегнул ремень безопасности во время движения автомобиля.

Если ремень безопасности водителя уже пристегнут, сигнализатор не загорается, и звуковой сигнал не подается.

#### Сигнализатор напоминания о ремне безопасности пассажира



При запуске автомобиля эта лампа мигает, и может подаваться звуковой сигнал, напоминающий переднему пассажиру, что надо

застегнуть ремень безопасности. Эта лампа будет гореть до тех пор, пока ремень не будет застегнут.

Дополнительную информацию см. в разделе *Индикатор отключения надувной подушки безопасности на стр. 4-20*.

Этот цикл может повторяться несколько раз, если пассажир остается непристегнутым или расстегнул ремень безопасности во время движения автомобиля.

Если ремень безопасности пассажира уже пристегнут, сигнализатор не загорается и не подается звуковой сигнал.

Контрольная лампа непристегнутого ремня безопасности переднего пассажира может загореться, и может подаваться звуковой сигнал, если на переднем сиденье окажется какой-либо предмет, например, портфель, дамская или хозяйственная сумка, ноутбук или какой-либо другой электронный

прибор. Для выключения сигнализатора и/или звукового сигнала необходимо снять с сиденья предмет или застегнуть ремень.

### Сигнализатор ремней безопасности пассажиров второго ряда



Состояние ремней безопасности сидений второго ряда отображается цветным символом индикатора. При начале движения в комбинации приборов на несколько секунд загораются два индикатора, указывающих на то, что ремни безопасности пассажиров не пристегнуты. После того как ремень безопасности пассажира будет пристегнут, соответствующий индикатор непристегнутого ремня безопас-

ности в комбинации приборов меняет цвет на зеленый. Если ремень безопасности не пристегнут с самого начала, индикатор в комбинации приборов горит красным цветом. Если во время движения автомобиля пассажир второго ряда сидений расстегнет ремень безопасности, соответствующий индикатор начнет мигать красным цветом в течение нескольких секунд и раздастся предупредительный звуковой сигнал.

### Лампа готовности подушки безопасности

Система выполняет проверку электрической цепи подушки безопасности на наличие неисправностей. Если контрольная лампа не гаснет, это свидетельствует о наличии электрической неисправности. В проверку системы входит проверка датчика подушки безопасности, преднатяжителей ремней (если они имеются),

модулей подушек безопасности, проводки, а также модуля обнаружения и диагностики столкновения. Дополнительную информацию о системе подушек безопасности см. в разделе *Система подушек безопасности на стр. 2-23.*



После пуска двигателя контрольная лампа индикатора готовности подушек безопасности мигает в течение нескольких секунд. Если после этого лампа не начинает гореть постоянно, немедленно устраните неисправность.

### ПРЕДУПРЕЖДЕНИЕ

Если лампа готовности подушек безопасности продолжает гореть после запуска двигателя или загорается во время движения, это может означать неправильную работу системы подушек безопасности. Подушки безопасности могут не сработать во время столкновения или сработать без столкновения. Во избежание получения травм незамедлительно обратитесь за техническим обслуживанием автомобиля.

В случае возникновения неисправности системы подушек безопасности также может появиться сообщение на дисплее информационного центра водителя. Дополнительную информацию см. в разделе *Информационные сообщения (расширенная комплектация)* на

*стр. 4-42* или *Информационные сообщения (базовая комплектация)* на *стр. 4-40*.

### Индикатор включения-отключения надувных подушек безопасности

Если на автомобиле имеется выключатель надувной подушки безопасности, на панели приборов также должен быть и индикатор состояния подушки переднего пассажира.



После пуска двигателя в процессе самодиагностики системы индикаторы включенного и выключенного состояния подушки безопасности переднего пасса-

жира загораются на несколько секунд. Через несколько секунд остается гореть только один индикатор, указывающий, включена или отключена фронтальная подушка безопасности переднего пассажира.

Если фронтальная подушка безопасности переднего пассажира была отключена вручную с помощью выключателя подушки безопасности сбоку на приборной панели, на панели загорится индикатор OFF (отключено), напоминающий, что подушка безопасности отключена. Этот индикатор погаснет, когда подушка безопасности будет включена. Дополнительную информацию, в том числе важную информацию по технике безопасности см. в разделе *Переключатель включения-отключения подушек безопасности* на *стр. 2-30*.





**⚠ ПРЕДУПРЕЖДЕНИЕ**

Если отключена передняя подушка безопасности переднего пассажира, который не соответствует требованиям, указанным в настоящем руководстве, то для этого пассажира не будет обеспечена дополнительная защита, которую обеспечивает подушка безопасности. В случае аварии, подушка безопасности не

(продолжение)

**ПРЕДУПРЕЖДЕНИЕ  
(продолжение)**

сработает и не поможет защитить пассажира. Отключайте переднюю подушку безопасности переднего пассажира только в тех случаях, когда этот пассажир не соответствует требованиям, указанным в настоящем руководстве.

**⚠ ПРЕДУПРЕЖДЕНИЕ**

Если лампа готовности подушек безопасности загорается и не гаснет, это означает наличие неисправности в системе подушек безопасности. Например, передняя подушка безопасности крайнего переднего пассажира иногда может надуваться, даже если

(продолжение)

**ПРЕДУПРЕЖДЕНИЕ  
(продолжение)**

она отключена с помощью выключателя подушки безопасности.

Во избежание получения травм незамедлительно обратитесь за техническим обслуживанием автомобиля. Дополнительную информацию, в том числе важную информацию по технике безопасности см. в разделе *Лампа готовности подушек безопасности на стр. 4-19.*

Если горит индикатор ON (включено), фронтальная подушка безопасности переднего пассажира включена (и при аварии должна сработать).

Дополнительную информацию, в том числе важную информацию по технике безопасности см. в разделе *Переключатель включения-отключения подушек безопасности на стр. 2-30.*

Если, по прошествии нескольких секунд, оба индикатора состояния остаются включенными, или ни один из них не горит, это может означать неисправность индикаторов или переключателя включения-отключения подушек безопасности. Обратитесь к своему дилеру для проведения обслуживания.

### Лампа системы зарядки

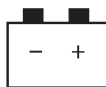

Эта лампа загорается на короткое время при переводе ключа зажигания в положение ПУСК (двигатель не работает) для проверки ее исправности.

Если она не загорается, доставьте автомобиль дилеру для проведения обслуживания.

После запуска двигателя лампа должна погаснуть. Если лампа продолжает гореть или загорается во время движения, это указывает на возможное наличие неисправности системы зарядки. Горение лампы может свидетельствовать о неисправности ремня привода генератора или электрической неисправности. Немедленно проверьте наличие неисправ-

ности. Если после того как загорелась эта лампа требуется проехать еще какое-то расстояние, отключите дополнительное оборудование, например радиоприемник и кондиционер.

### Сигнализатор неисправности

Компьютерная система OBD (европейская бортовая система диагностики) отслеживает работу систем автомобиля, чтобы поддерживать приемлемый уровень токсичности отработавших газов и, следовательно, чистоту окружающей среды. При переводе ключа зажигания в положение ВКЛ (в комплектации с замком зажигания) или в режим обслуживания (в комплектации с кнопкой пуска двигателя) лампа на короткое время загорается для проверки ее исправности. Если она не загорается, доставьте автомобиль дилеру для проведения обслуживания. Дополнительную информацию см. в

разделе *Положения замка зажигания (ключевой доступ)* на стр. 8-18 или *Положения замка зажигания (бесключевой доступ)* на стр. 8-21.

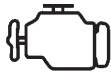

Эта лампа должна загораться при включении зажигания, но без запуска двигателя, и показывать свою работоспособность. Если она не загорается, доставьте автомобиль дилеру для проведения обслуживания.

Если контрольная лампа указателя неисправностей загорается и не гаснет после пуска двигателя, это указывает на наличие неисправности в системе EOBD и необходимость обслуживания.

Система часто указывает на неисправности до их явного проявления. Внимательное отношение к сигнализаторам может предотвратить более серьезную поломку автомобиля. Эта система помогает обслуживающему персоналу правильно диагностировать неисправности.

**Примечание:** Если автомобиль постоянно эксплуатируется с этой горячей лампой, система контроля токсичности выхлопа также может не работать, топливная экономичность двигателя может быть далека от оптимальной, а также сам двигатель может работать с перебоями. Это может привести к дорогостоящему ремонту, на который не распространяется автомобильная гарантия.

**Примечание:** Изменения в двигателе, трансмиссии, выхлопной системе, системе впуска или в топливной системе автомобиля или замена оригинальных шин на другие, не отвечающие соответствующим рабочим характеристикам шин (TPC), могут привести к нарушению работы системы контроля за токсичностью выхлопа и включить этот сигнализатор. Внесение изменений в эти системы может привести к дорогостоящему ремонту, на который не распространяется автомобильная гарантия. Это также может привести к невозможности пройти необходимое эксплуатационное испытание/ проверку токсичности выхлопа. См. *Аксессуары и модернизация автомобиля* на стр. 9-3.

Этот сигнализатор загорается во время неисправности одним из следующих способов:

**Мигание:** Обнаружен пропуск зажигания. Пропуски зажигания повышают токсичность выхлопа автомобиля и могут вывести из строя систему управления токсичностью выхлопа автомобиля. Может потребоваться диагностика и обслуживание.

Во избежание более серьезных повреждений автомобиля:

- Снизьте скорость движения.
- Избегайте резких ускорений
- Избегайте крутых подъемов.
- Если автомобиль буксирует прицеп, разгрузите его при первой возможности.

Если сигнализатор продолжает мигать, и если дорожные условия это позволяют, остановите автомобиль. Найдите безопасное место для остановки. Выключите автомобиль, подождите не менее 10 секунд и снова запустите

двигатель. Если сигнализатор продолжает мигать, выполните предыдущие шаги и без промедления обратитесь к дилеру для проведения обслуживания.

**Сигнализатор горит постоянно:** Обнаружена неисправность системы контроля токсичности выхлопа автомобиля. Может потребоваться диагностика и обслуживание.

Убедитесь, что используется топливо хорошего качества. Топливо низкого качества ведет к снижению эффективности работы двигателя и может приводить к остановке двигателя после запуска и при переключении передач, к пропускам зажигания, задержкам или рывкам при ускорении. Эти проблемы могут пройти после прогрева двигателя.

Если наблюдается одно или несколько из этих состояний, смените марку используемого топлива. Для выключения сигнала

лизатора потребуется по меньшей мере один полный бак топлива нужного качества.

Если отключение сигнализатора не произошло после указанных выше условий, обратитесь к дилеру для проверки автомобиля. У дилера имеется соответствующее контрольное оборудование и диагностические приборы для устранения любых возможных механических и электрических неисправностей.

### **Программа контроля токсичности выхлопа и программа проведения технического обслуживания**

В некоторых странах реализуются программы осмотра установленных на автомобилях устройств для снижения токсичности отработавших газов. Для осмотра контрольное оборудование

системы контроля токсичности выхлопа подключается к разъему канала передачи данных (DLC).

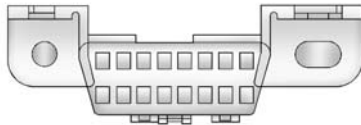

Разъем канала передачи данных расположен под приборной панелью слева от рулевого колеса. За помощью обратитесь к своему дилеру.

Автомобиль может не пройти осмотр, если:

- Во время работы двигателя горит сигнализатор неисправности. При переводе ключа зажигания в положение ВКЛ (в комплектации с замком зажигания) или в режим обслуживания (в комплектации с кнопкой пуска двигателя) сигнализатор неисправности не загорается. Если нужно

убедиться в правильности работы сигнализатора неисправности, обратитесь за помощью к своему дилеру.

- Система бортовой диагностики (EOBD) обнаруживает, что основные системы, влияющие на уровень токсичности отработавших газов, протестированы неполностью. Автомобиль оценивается как неготовый к техосмотру. Это может случиться, если 12-вольтовая аккумуляторная батарея недавно заменялась или была разряжена. Диагностическая система оценивает важнейшие системы контроля токсичности выхлопа во время обычного вождения. На это может потребоваться несколько дней езды в обычном режиме. Если и после этого автомобиль не может пройти техосмотр по причине неготовности системы

EOBD, ваш дилер может подготовить автомобиль для прохождения техосмотра.

## Сигнализатор "Скоро потребуется выполнить очередное техническое обслуживание автомобиля"



На автомобилях в базовой комплектации эта контрольная лампа загорается при выполнении условий, требующих проведения технического обслуживания автомобиля.

Если лампа горит постоянно, необходимо как можно скорее обратиться на СТО для проведения технического обслуживания автомобиля.

### Сигнализатор тормозной системы

Тормозная система автомобиля состоит из двух гидравлических контуров. Если один контур не работает, для остановки автомобиля срабатывает оставшийся контур. Для обеспечения нормальных характеристик торможения оба контура должны работать.

Загорание сигнализатора указывает на наличие неисправности тормозов. Незамедлительно обратитесь за осмотром тормозной системы.



Контрольная лампа аварийного состояния рабочей тормозной системы должна загораться на короткое время после пуска двигателя. Если он не загорается, доставьте автомобиль дилеру для проведения обслуживания.



#### ПРЕДУПРЕЖДЕНИЕ

Тормозная система может работать неправильно, если горит сигнализатор тормозной системы. Вождение автомобиля с горящим сигнализатором тормозной системы может привести к аварии. Если сигнализатор горит даже после съезда с дороги и осторожной остановки, необходимо отбукси-

(продолжение)

#### ПРЕДУПРЕЖДЕНИЕ (продолжение)

ровать автомобиль для проведения технического обслуживания.

Если сигнализатор загорается во время движения, срабатывает звуковая сигнализация. Съезьте с дороги и остановитесь. При нажатии на педали возможно повышенное сопротивление или же большее приближение к полу. Может также потребоваться больше времени для остановки. Если сигнализатор все еще горит, отбуксируйте автомобиль на станцию техобслуживания. См. *Буксировка автомобиля на стр. 9-87.*

## Сигнализатор стояночного тормоза с электроприводом



На автомобилях, оборудованных стояночным тормозом с электроприводом (EPB), эта лампа ненадолго загорается при запуске двигателя. Если он не загорается, то доставьте автомобиль дилеру для проведения обслуживания.

Сигнализатор состояния стояночного тормоза загорается при включении стояночного тормоза. Если сигнализатор продолжает мигать после снятия автомобиля со стояночного тормоза или во время движения, это свидетельствует о проблеме стояночного тормоза с электроприводом.

На дисплее Информационного центра водителя (IC) может появляться также сообщение A SERVICE PARKING BRAKE (НЕОБХОДИМО ОБСЛУЖИВАНИЕ СТОЯНОЧНОГО ТОРМОЗА). Дополнительную информацию см. в разделе *Сообщения о тормозной системе на стр. 4-43*.

Если сигнализатор не загорается или продолжает мигать, обратитесь к дилеру.



На автомобилях с электромеханическим стояночным тормозом контрольная лампа стояночного тормоза должна загораться на

короткое время после пуска двигателя. Если он не загорается, то доставьте автомобиль дилеру для проведения обслуживания.

Если сигнализатор загорается, то это свидетельствует о неисправности в системе автомобиля, вызывающей снижение работоспособности стояночного тормоза. Автомобилем все еще можно управлять, но его следует как можно скорее доставить к дилеру. Дополнительную информацию см. в разделе *Электромеханический стояночный тормоз на стр. 8-44*.

На автомобилях с расширенной версией комбинации приборов этот индикатор отображается на дисплее информационного центра водителя.

## Сигнализатор антиблокировочной системы тормозов (ABS)



Контрольная лампа антиблокировочной тормозной системы (ABS) включается на короткое время при пуске двигателя.

Если она не загорается, доставьте автомобиль дилеру для проведения обслуживания. Если система функционирует нормально, сигнализатор выключается.

Если сигнализатор системы ABS продолжает гореть, выключите зажигание. Если сигнализатор включается во время движения, остановитесь при первой возможности и выключите зажигание.

Затем включите двигатель снова, чтобы сбросить систему в исходное состояние. Если сигнализатор ABS горит постоянно или снова включается при движении, необходимо провести техническое обслуживание автомобиля. Если сигнализатор обычной тормозной системы не горит, тормоза автомобиля работают, но без антиблокировочной системы. Если также горит сигнализатор обычной тормозной системы, это означает, что у автомобиля нет антиблокировочной системы и имеется неисправность обычной тормозной системы. См. *Сигнализатор тормозной системы на стр. 4-26*.

Информацию обо всех сообщениях, относящихся к тормозной системе, которые появляются на дисплее автомобилей с информационным центром водителя (DIC) см. в разделе *Сообщения о тормозной системе на стр. 4-43*.

## Сигнализатор переключения на повышенную передачу

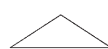

**Комбинация приборов в базовой комплектации**

**Комбинация приборов в расширенной комплектации**

Автомобиль может быть оборудован сигнализатором переключения на повышенную передачу.

Когда индикатор загорается, необходимо переключиться на более высокую передачу, если это позволяют погодные условия, состояние дорожного покрытия и ситуация на дороге.



На автомобилях с расширенной версией комбинации приборов этот индикатор отображается на дисплее информационного центра водителя.

### Лампа Traction Off (тяговое усилие отсутствует)



Эта лампа ненадолго включается при запуске двигателя.

Если она не загорается, доставьте автомобиль дилеру для проведения обслуживания. Если система функционирует нормально, сигнализатор выключается.

Индикатор загорается при отключении системы контроля тягового усилия нажатием клавиши соответствующего переключателя.

Индикатор также загорается в случае возникновения неисправности системы контроля тягового усилия. При этом сама система отключается.

Если при включении системы индикатор загорается и не гаснет, необходимо провести техническое обслуживание автомобиля.

См. *Система контроля тягового усилия (TCS) на стр. 8-48.*  
*Электронная система динамической стабилизации (ESC) на стр. 8-50.*

### Сигнализатор электронной системы динамической стабилизации (ESC)



Эта лампа ненадолго включается при запуске двигателя.

Если она не загорается, доставьте автомобиль дилеру для проведения обслуживания. Если система функционирует нормально, сигнализатор выключается.

Если сигнализатор включается и постоянно горит во время вождения, может иметь место неисправность системы ESC и автомобилю требуется обслуживание. Когда загорается этот сигнализатор, ECS выключается и не ограничивает вращение колеса.

Сигнализатор вспыхивает, если система включена и работает, помогая водителю поддерживать направление движения в трудных условиях вождения.

Дополнительную информацию см. в разделе *Электронная система динамической стабилизации (ESC)* на стр. 8-50.

### **Индикатор состояния/ сигнализатор отклю- чения электронной системы динамической стабилизации (ESC)/ системы контроля тягового усилия (TCS)**



Эта лампа ненадолго включается при запуске двигателя.

Если она не загорается, доставьте автомобиль дилеру для проведения обслуживания. Если система функционирует нормально, сигнализатор выключается.

Этот сигнализатор загорается при выключении системы ECS. Если электронная система динамической стабилизации отключена, система контроля тягового усилия также не работает, при этом пробуксовка колес ничем не ограничивается. Если электронная система динамической стабилизации отключена, она не вмешивается в управление автомобилем. Включите систему контроля тягового усилия и электронную систему динамической стабилизации. Индикатор погаснет.

См. *Система контроля тягового усилия (TCS)* на стр. 8-48. *Электронная система динамической стабилизации (ESC)* на стр. 8-50.

## Сигнализатор предварительного подогрева



На автомобилях с дизельным двигателем индикатор предварительного подогрева указывает, что двигатель исправен, и подсказывает, когда его можно будет запустить.

Система быстрого прогрева свечей накаливания позволяет сократить время прогрева по сравнению с большинством других дизельных двигателей.

Дополнительную информацию см. в главе *Запуск двигателя на стр. 8-24*.

## Сигнализатор давления в шинах



На автомобилях с системой контроля за давлением в шинах (TPMS) этот сигнализатор временно загорается при запуске двигателя. Он предоставляет информацию о давлении в шинах и TPMS.

### Если сигнализатор горит постоянно

Это означает, что в одной или нескольких шинах давление значительно ниже нормы.

На дисплее информационного центра водителя (DIC) может появляться также сообщение о давлении в шинах. См. *Сообщения о давлении в шинах на стр. 4-51*. Остановитесь как можно скорее и доведите давление в шинах до значения, указанного на шине и ярлыке с информацией о нагрузке. См. *Давление в шинах на стр. 9-57*.

### Если сигнализатор сначала мигает, а потом горит постоянно

Если сигнализатор мигает примерно одну минуту, а потом горит постоянно, возможно, возникла проблема в TPMS. Если устранить ее не удастся, сигнализатор будет включаться при каждом цикле зажигания. См. *Работа системы контроля давления в шинах на стр. 9-59*.

### Сигнализатор сажевого фильтра дизельного двигателя



Индикатор загорается или мигает желтым светом в тех случаях, когда необходимо провести регенерацию сажевого фильтра. Продолжайте движение до тех пор, пока индикатор не погаснет. По возможности поддерживайте число оборотов двигателя не ниже 2000 об/мин.

Индикатор загорается и горит постоянно при засорении сажевого фильтра (на автомобилях с дизельным двигателем). Следует как можно скорее запустить процесс регенерации фильтра.

Если достигнут максимальный уровень засорения фильтра, индикатор начинает мигать. Чтобы предотвратить поломку двигателя, процесс регенерации следует запустить немедленно.

Дополнительную информацию см. в разделе *Сажевый фильтр дизельного двигателя на стр. 8-34.*

### Сигнализатор давления моторного масла



#### ПРЕДУПРЕЖДЕНИЕ

Не продолжайте движение при низком давлении моторного масла. Возможен перегрев двигателя, что может стать причиной его возгорания. Возможно получение ожогов окружающими. Срочно проверьте масло и отправьте автомобиль на ремонт.

**Примечание:** Плохое обслуживание моторного масла может стать причиной повреждения автомобиля. Эксплуатация автомобиля с низким уровнем моторного масла также может привести к поломке двигателя. Связанные с этим ремонтные работы не будут являться гарантийным случаем. Проверьте уровень масла как можно скорее. При необходимости долийте масло, однако если масла достаточно, а давление по-прежнему низкое, следует обратиться на СТО. При замене моторного масла необходимо всегда соблюдать установленную периодичность.



**Примечание:** Может быть нарушена смазка двигателя. Это может привести к повреждению двигателя и (или) блокировке ведущих колес.

Индикатор давления масла загорается после включения зажигания и выключается вскоре после пуска двигателя.

При работающем двигателе индикатор горит постоянно.

1. Выжмите сцепление.
2. Включите нейтральную передачу, переведите рычаг переключения передач в положение "N" (нейтральная передача).

3. Как можно быстрее выведите автомобиль из транспортного потока, не создавая препятствий другим участникам движения.
4. Выключите зажигание.



#### ПРЕДУПРЕЖДЕНИЕ

При выключенном двигателе для торможения и поворота рулевого колеса требуются значительно большие усилия.

Не вынимайте ключ, пока автомобиль не остановится, поскольку при этом рулевое колесо может неожиданно заблокироваться.

Проверьте уровень моторного масла, прежде чем обращаться за помощью на станцию техобслуживания.

## Сигнализатор низкого уровня топлива



Индикатор, расположенный под указателем уровня топлива, включается на короткое время при пуске двигателя.

Если он не загорается, то доставьте автомобиль дилеру для проведения обслуживания. Если система функционирует нормально, сигнализатор выключается.

Сигнализатор также загорается, когда в топливном баке мало топлива. После долива топлива сигнализатор должен погаснуть. Если этого не происходит, необходимо обратиться на СТО.

На автомобилях с расширенной версией комбинации приборов или с комбинацией eAssist этот индикатор отображается на дисплее информационного центра водителя.

### Индикатор охранной сигнализации



Контрольная лампа противоугонной сигнализации загорается на короткое время при пуске двигателя. Если система функционирует нормально, то сигнализатор выключается. Если он не загорается, то доставьте автомобиль дилеру для проведения обслуживания.

Если сигнализатор продолжает гореть и двигатель не запускается, то в системе защиты от угона может иметься неисправность.

Эта лампа также указывает статус противоугонной сигнализации при выключенном зажигании. Лампа мигает с высокой частотой, если производится постановка на охрану и при этом открыта одна или несколько дверей или люков. Лампа горит постоянно, если производится постановка на охрану и при этом все двери или люки закрыты.

Более подробные сведения о контрольной лампе и противоугонной сигнализации см. в разделе *Противоугонная сигнализация на стр. 1-16.*

### Сигнализатор включенного дальнего света



Сигнализатор включенного дальнего света загорается при включении фар дальнего света.

Дополнительную информацию см. в разделе *Система переключения дальнего/ближнего света фар на стр. 5-2.*

### Сигнализатор передних противотуманных фар



Индикатор противотуманных фар включается, когда используются противотуманные фары.

Сигнализатор гаснет при выключении противотуманных фар.

Дополнительную информацию см. в разделе *Передние противотуманные фары* на стр. 5-6.

### Сигнализатор задних противотуманных фонарей



На автомобилях с задними противотуманными фонарями этот сигнализатор загорается при их включении.

Дополнительную информацию см. в главе *Задние противотуманные фонари* на стр. 5-6.

### Напоминание о включенных световых приборах



Лампы, напоминающие о включенных световых приборах, включаются, когда эти приборы используются.

## Сигнализатор круиз-контроля



Индикатор круиз-контроля загорается при включении круиз-контроля.

Сигнализатор гаснет при отключении системы круиз-контроля. Дополнительную информацию см. в разделе *Круиз-контроль* на стр. 8-51.

## Сигнализатор "дверь не закрыта"



На автомобилях с базовой версией комбинации приборов этот индикатор расположен над информационным центром водителя. На автомобилях с расширенной версией комбинации приборов этот индикатор загорается на дисплее информационного центра водителя, если одна из дверей открыта или закрыта неполностью.

Проверьте до начала движения, хорошо ли закрыты все двери.

## Информационные дисплеи

### Информационный центр водителя (DIC)

На дисплее информационного центра водителя отображаются сведения о работе различных систем автомобиля. На него выводятся также предупреждающие сообщения, если в системе обнаруживаются проблемы. Дополнительную информацию см. в разделе *Информационные сообщения (расширенная комплектация)* на стр. 4-42 или *Информационные сообщения (базовая комплектация)* на стр. 4-40. Все сообщения появляются на информационном центре водителя, расположенном в середине комбинации приборов.



Автомобиль может также иметь функции, настраиваемые с помощью органов управления радиоприемника. Дополнительную информацию см. в разделе *Сохранение индивидуальных настроек автомобиля на стр. 4-54.*

### Работа DIC и диалоговые окна

С помощью клавиш управления информационного центра водителя, расположенных на левом подрулевом переключателе указателей поворота, на дисплей можно выводить различные меню. DIC представляет параметры пробега и топлива, информацию о системах автомобиля, а также - если в системе обнаруживаются проблемы - предупреждающие сообщения.

### Кнопки DIC

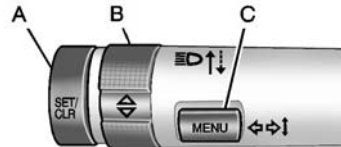

- A. **SET/CLR (установить/очистить):** нажмите, чтобы выбрать или очистить отображаемый элемент меню.
- B. **△ ▽ (колесо переключателя):** используйте для пролистывания меню.
- C. **MENU (меню):** нажмите эту кнопку, чтобы перейти в меню Trip/Fuel (пробег/расход топлива) и Vehicle Information (сведения об автомобиле). Эта кнопка также используется для возврата или выхода из последнего окна на дисплее информационного центра водителя.

### Элементы меню Trip/Fuel (пробег/расход топлива)

Нажимайте клавишу MENU (меню) на рычаге указателей поворота, пока на дисплее не появится меню Trip/Fuel (пробег/расход топлива). Используйте колесо переключателя △ ▽ для перехода между элементами меню:

- Цифровой спидометр
- Пробег 1
- Пробег 2
- Топливный диапазон
- Средний расход топлива
- Мгновенный расход топлива
- Средняя скорость автомобиля

### Цифровой спидометр

На спидометре (в соответствующей комплектации) отображается скорость движения автомобиля в километрах в час (км/ч) или в милях в час (миль/ч). Спидометр не обнуляется.

### Счетчик текущего пробега № 1 и Счетчик текущего пробега № 2

В этом меню отображается пробег в километрах (км) или милях(миль) с момента последнего сброса показаний счетчика текущего пробега. Сбросить показания счетчика текущего пробега, когда на дисплее отображаются его показания, можно нажав клавишу SET/CLR.

### Топливный диапазон

В этом меню отображается примерный запас хода до следующей заправки. Приблизительное расстояние, которое можно проехать на имеющемся топливе, вычисляется по среднему расходу топлива за последний период и объему топлива, оставшемуся в топливном баке. На некоторых моделях показания отображаются в виде  км (миль). Обнулить расстояние, которое можно проехать на имеющемся в баке топливе, невозможно.

### Средний расход топлива

В этом окне отображается средний расход в литрах на 100 километров (л/100 км) или в милях на галлон (миль/гал). Это значение вычисляется по числу литров на 100 км (миль на галлон), зарегистрированных с момента последнего сброса этого показателя. На некоторых моделях показания отображаются в виде  л/100 км (миль/галлон). Сбросить показания расхода топлива, когда на дисплее отображается средний расход, можно нажав клавишу SET/CLR. На некоторых моделях эти показания отображаются в том же меню, что и мгновенный расход.

### Мгновенный расход топлива

Текущий мгновенный расход топлива отображается в литрах на 100 км (л/100 км) или в милях на галлон (миль/галлон). Это значение отражает только расход топлива, который автомобиль

потребляет сейчас и часто изменяется в различных условиях вождения. На некоторых моделях показания отображаются в виде  л/100 км (миль/галлон). В отличие от среднего расхода, это окно не обнуляется. На некоторых моделях эти показания отображаются в том же меню, что и средний расход.

### Средняя скорость автомобиля

В этом меню отображается средняя скорость движения автомобиля в милях в час (миль/ч) или километрах в час (км/ч). Эта средняя величина вычисляется на основании различных данных о скорости, которые зарегистрированы с момента последнего обнуления этой величины. На некоторых моделях показания отображаются в виде  км/ч (миль/ч). Сбросить показания средней скорости, когда она отображается на дисплее, можно нажав клавишу SET/CLR.

## Элементы меню сведений об автомобиле

Нажимайте клавишу MENU (меню) на рычаге указателей поворота, пока на дисплее не появится меню Vehicle Information (сведения об автомобиле). Используйте колесо переключателя  $\Delta$   $\nabla$  для перехода между элементами меню:

- Давление воздуха в шинах
- Ресурс масла
- Напряжение аккумулятора

На некоторых моделях переключение между меню может осуществляться только на неподвижном автомобиле.

### Давление воздуха в шинах

В меню дисплея (в некоторых комплектациях) отображается схематичное изображение автомобиля с указанием примерного давления воздуха во всех четырех колесах. Давление воздуха в шинах отображается на

дисплее в килопаскалях (кПа) или в фунтах на квадратный дюйм дюйм (фунтов/кв. дюйм). На некоторых моделях с помощью этого меню можно проводить процедуру приписки датчиков давления воздуха. В этом случае на дисплее будет отображаться сообщение TIRE LEARN (приписка датчиков). Дополнительные сведения см. в разделе *Система контроля давления в шинах на стр. 9-58. Работа системы контроля давления в шинах на стр. 9-59.*

### Ресурс масла

Это окно показывает оценку оставшегося срока службы масла. Если на дисплее отображается сообщение OIL LIFE 99%, это означает, что ресурс моторного масла составляет 99%. На некоторых моделях эти показания отображаются в виде  %.

Когда срок службы масла подходит к концу, на дисплее появляется сообщение "Change Engine Oil Soon" ("Скоро потребуются замена моторного масла"). См. *Сообщения, касающиеся моторного масла на стр. 4-45.* Следует как можно скорее заменить масло. См. *Моторное масло на стр. 9-11.* Кроме системы мониторинга срока службы моторного масла, в плане технического обслуживания рекомендуется проведение дополнительных работ по обслуживанию. Дополнительную информацию см. в разделе *Плановое техническое обслуживание на стр. 10-2.*

Помните, что после каждой замены масла необходимо выполнять сброс значения на дисплее. Сброс не происходит автоматически. Необходимо также следить за тем, чтобы не сбросить значение срока службы масла Oil Life на дисплее случайно, не в тот момент, когда масло действительно заменяется. Точное восстановление данных невозможно до следующей замены масла. Чтобы сбросить показания счетчика ресурса масла, когда на дисплее отображаются его показания, нажмите клавишу SET/CLR. См. *Система срока службы моторного масла на стр. 9-14.*

### Напряжение аккумулятора

В некоторых автомобилях имеется такое окно, показывающее текущее напряжение аккумуляторной батареи. Если напряжение находится в пределах рабочего диапазона, его значение выводится на дисплей. Например, на дисплее может отображаться напряжение АКБ 15,0 В. Система зарядки автомобиля регулирует напряжение на основании состояния аккумулятора. Напряжение аккумулятора может колебаться при просмотре этих сведений на информационном центре водителя. Это нормально. Дополнительную информацию см. в разделе *Сигнализатор системы зарядки на стр. 4-22.* Если в системе зарядки аккумуляторной батареи возникает проблема, на дисплее DIC появляется соответствующее сообщение

### Информационные сообщения автомобиля

#### Информационные сообщения (базовая комплектация)

Сообщения на дисплее информационного центра водителя отображаются при изменении статуса той или иной системы автомобиля, когда может потребоваться какое-то действия для устранения сбоя. При наличии нескольких сообщений они отображаются по очереди.

Нажмите любую из клавиш управления информационным центром водителя на рычаге переключателя указателей поворота, чтобы подтвердить сообщение и скрыть его. Важные сообщения удалить с дисплея информационного центра водителя невозможно.

Следует с вниманием относиться ко всем сообщениям. Удаление сообщения не помогает устранить неисправность.

На дисплее комбинации приборов в базовой комплектации сообщения отображаются в виде цифровых кодов. Появление некоторых из этих кодов может сопровождаться включением индикатора приближающегося технического обслуживания автомобиля и символа руководства по эксплуатации на дисплее информационного центра водителя.

**3:** Coolant level low, add coolant (низкий уровень охлаждающей жидкости, долейте жидкость)

**4:** A/C off due to high temp (система кондиционирования отключена ввиду перегрева двигателя)

**5:** Steering column is locked (рулевая колонка заблокирована)

**6:** Step on brake to release park brake (нажмите педаль тормоза, чтобы выключить стояночный тормоз)

**7:** Turn steering wheel turn key off then on (поверните рулевое колесо, выключите и снова включите зажигание)

**9:** Turn steering wheel, start vehicle again (поверните рулевое колесо и запустите двигатель снова)

**25:** Left front turn indicator failure (неисправность левого переднего указателя поворота)

**26:** Left rear turn indicator failure (неисправность левого заднего указателя поворота)

**27:** Right front turn indicator failure (неисправность правого переднего указателя поворота)

**28:** Right rear turn indicator failure (неисправность правого заднего указателя поворота)

**35:** Replace battery in remote key (замените батарейку в радиобрелке)

**53:** Tighten gas cap (затяните пробку заливной горловины топливного бака)

**65:** Theft attempted (предпринята попытка взлома)

**67:** Service steering column lock (замок рулевого управления нуждается в обслуживании)

**68:** Service power steering (выполните техническое обслуживание усилителя рулевого управления)

**75:** Service air conditioner (выполните техническое обслуживание системы кондиционирования)

**81:** Service transmission (выполните техническое обслуживание коробки передач)

**82:** Change engine oil soon (приближается время замены моторного масла)

**84:** Engine power is reduced (мощность двигателя снижена)

**91:** No remote detected (не обнаружен передатчик бесключевого доступа)

**94:** Shift to park (переключение на парковку)

**95:** Service air bag (требуется обслуживание надувных подушек безопасности)

**128:** Bonnet open (крышка капота открыта)

**136:** Service park assist (выполните обслуживание системы помощи при парковке)

**145:** Washer fluid low add fluid (низкий уровень жидкости омывателя, добавьте жидкость)

**174:** Low battery (низкий заряд аккумуляторной батареи)

**258:** Park assist off (система помощи при парковке выключена)

### Информационные сообщения (расширенная комплектация)

Сообщения на дисплее информационного центра водителя отображаются при изменении статуса той или иной системы автомо-

биля, когда может потребоваться какое-то действия для устранения сбоя. При наличии нескольких сообщений они отображаются по очереди.

Нажмите любую из клавиш управления информационным центром водителя на рычаге переключателя указателей поворота, чтобы подтвердить сообщение и скрыть его. Важные сообщения удалить с дисплея информационного центра водителя невозможно. Следует с вниманием относиться ко всем сообщениям. Удаление сообщения не помогает устранить неисправность.

В комбинации приборов расширенной комплектации информационные сообщения выводятся в виде текстовых сообщений. Далее приводятся тексты сообщений с пояснениями.

### Сообщения о напряжении аккумулятора и зарядке

#### "BATTERY SAVER ACTIVE" ("ВКЛЮЧЕНА СИСТЕМА СБЕРЕЖЕНИЯ ЗАРЯДА АККУМУЛЯТОРА")

Это сообщение показывает, что автомобиль обнаружил, что напряжение аккумуляторной батареи упало ниже допустимого предела. Система сбережения заряда аккумулятора начинает ограничивать функциональные возможности некоторых систем автомобиля, что можно заметить. В момент отключения функций появится это сообщение. Это означает, что автомобиль пытается сэкономить заряд аккумулятора. Для восстановления заряда аккумулятора выключите ненужные вспомогательные устройства.

**LOW BATTERY (Низкий заряд аккумулятора)**

Это сообщение появляется, если заряд аккумулятора слишком низок. См. *Аккумуляторная батарея на стр. 9-33.*

**"SERVICE BATTERY CHARGING SYSTEM" ("СЛУЖЕБНАЯ СИСТЕМА ЗАРЯДКИ АККУМУЛЯТОРА")**

Это сообщение появляется при неисправности в системе зарядки аккумулятора. Отправьте автомобиль к своему дилеру для обслуживания.

**Сообщения тормозной системы**

**BRAKE FLUID LOW (Низкий уровень тормозной жидкости)**

Это сообщение появляется, когда уровень тормозной жидкости слишком низок. См. *Тормозная жидкость на стр. 9-31.*

**RELEASE PARKING BRAKE (Отпустить стояночный тормоз)**

Это сообщение появляется, если электрический стояночный тормоз включается, когда автомобиль движется. Отпустите его перед тем, как начать движение. Дополнительную информацию см. в разделе *Электромеханический стояночный тормоз на стр. 8-44.*

**"SERVICE BRAKE ASSIST" ("ОБСЛУЖИТЕ СИСТЕМУ ОБЛЕГЧЕНИЯ ЭКСТРЕННОГО ТОРМОЖЕНИЯ")**

Это сообщение появляется при возникновении проблемы в системе усиления тормозов. Когда появляется это сообщение, слышно, как работает двигатель системы усиления тормозов, и можно ощутить дрожание тормозной педали. В таких условиях это нормально. Отправьте автомобиль к своему дилеру для обслуживания.

**"SERVICE PARKING BRAKE" ("ОБСЛУЖИТЕ СТОЯНОЧНЫЙ ТОРМОЗ")**

Это сообщение отображается в случае возникновения сбоя в работе электромеханического стояночного тормоза. Дополнительную информацию см. в разделе *Электромеханический стояночный тормоз на стр. 8-44.* Обратитесь на станцию технического обслуживания.

**STEP ON BRAKE TO RELEASE PARK BRAKE (НАЖМИТЕ ПЕДАЛЬ ТОРМОЗА, ЧТОБЫ ВЫКЛЮЧИТЬ СТОЯНОЧНЫЙ ТОРМОЗ)**

Это сообщение появляется, если вы пытаетесь отпустить электрический стояночный тормоз, не используя тормозную педаль. Дополнительную информацию см. в разделе *Электромеханический стояночный тормоз на стр. 8-44.*

### Сообщения системы круиз-контроля

#### **CRUISE SET TO XXX (Круиз-контроль установлен на xxx)**

Это сообщение появляется, когда круиз-контроль включен и показывает заданную скорость. См. *Круиз-контроль на стр. 8-51.*

### Сообщения о незакрытой двери

#### **"DRIVER DOOR OPEN" ("ДВЕРЬ ВОДИТЕЛЯ ОТКРЫТА")**

Это сообщение отображается в том случае, когда дверь водителя открыта. Полностью закройте дверь.

#### **BONNET OPEN (КРЫШКА КАПОТА ОТКРЫТА)**

Это сообщение отображается в том случае, когда крышка капота открыта. Полностью закройте капот.

#### **"LEFT REAR DOOR OPEN" ("ОТКРЫТА ЗАДНЯЯ ЛЕВАЯ ДВЕРЬ")**

Это сообщение отображается в том случае, когда задняя дверь со стороны водителя открыта. Полностью закройте дверь.

#### **"PASSENGER DOOR OPEN" ("ДВЕРЬ ПАССАЖИРА ОТКРЫТА")**

Это сообщение отображается в том случае, когда дверь переднего пассажира открыта. Полностью закройте дверь.

#### **"RIGHT REAR DOOR OPEN" ("ОТКРЫТА ЗАДНЯЯ ПРАВАЯ ДВЕРЬ")**

Это сообщение отображается в том случае, когда задняя дверь со стороны пассажира открыта. Полностью закройте дверь.

#### **BOOTLID OPEN (ОТКРЫТА КРЫШКА БАГАЖНИКА)**

Это сообщение отображается в том случае, когда крышка багажника открыта. Закройте крышку багажника.

### Сообщения системы охлаждения двигателя

#### **A/C OFF DUE TO HIGH ENGINE TEMP (Кондиционер выключен из-за перегрева двигателя)**

Это сообщения отображается, когда охлаждающая жидкость двигателя нагревается выше стандартной рабочей температуры. Во избежание чрезмерной нагрузки на горячий двигатель происходит автоматическое отключение компрессора система кондиционирования воздуха.



После снижения температуры охлаждающей жидкости до нормального уровня компрессор системы кондиционирования включается снова. Можно продолжать движение на автомобиле.

Если это сообщение продолжает появляться, без промедления отремонтируйте систему у дилера во избежание повреждения двигателя.

**COOLANT LEVEL LOW  
ADD COOLANT (Уровень  
охлаждающей жидкости  
низок, нужно добавить ее)**

Это сообщение появляется, если уровень охлаждающей жидкости низок. См. *Охлаждающая жидкость двигателя на стр. 9-21.*

**"ENGINE OVERHEATED  
IDLE ENGINE" ("ПЕРЕГРЕВ  
ДВИГАТЕЛЯ, ДВИГАТЕЛЬ  
РАБОТАЕТ НА  
ХОЛОСТОМ ХОДУ")**

Это сообщение появляется при слишком высокой температуре охлаждающей жидкости. Остановитесь и дайте автомобилю поработать на холостом ходу для охлаждения.

**"ENGINE OVERHEATED  
IDLE ENGINE" ("ПЕРЕГРЕВ  
ДВИГАТЕЛЯ, ДВИГАТЕЛЬ  
ОСТАНОВЛЕН")**

Это сообщение появляется, и звучит непрерывный звуковой сигнал, если система охлаждения двигателя достигает опасно высокой температуры. Во избежание серьезных повреждений при первой возможности остановитесь и выключите автомобиль. Это сообщение

исчезнет, когда двигатель охладится до безопасных температур.

**Сообщения системы  
моторного масла**

**ПРИБЛИЖАЕТСЯ ВРЕМЯ  
ЗАМЕНЫ МОТОРНОГО  
МАСЛА.**

Это сообщение появляется, когда необходимо заменить моторное масло. После замены моторного масла не забудьте обнулить систему контроля срока службы моторного масла. Информацию об обнулении (сбросе) системы см. в *Система срока службы моторного масла на стр. 9-14.* *Информационный центр водителя (DIC) на стр. 4-36.* Дополнительную информацию см. в разделе *Моторное масло на стр. 9-11.* *Плановое техническое обслуживание на стр. 10-2.*

**ENGINE OVERHEATED  
IDLE ENGINE (ПЕРЕГРЕВ  
ДВИГАТЕЛЯ, ДВИГАТЕЛЬ  
РАБОТАЕТ НА  
ХОЛОСТОМ ХОДУ)**

Это сообщение появляется при слишком высокой температуре моторного масла. Остановитесь и дайте автомобилю поработать на холостом ходу для охлаждения.

**OIL PRESSURE LOW — STOP  
ENGINE (НИЗКОЕ ДАВЛЕНИЕ  
МОТОРНОГО МАСЛА.  
ЗАГЛУШИТЕ ДВИГАТЕЛЬ)**

Это сообщение появляется при низком давлении масла. Как можно быстрее остановите автомобиль и не запускайте двигатель, пока не будет устранена причина снижения давления масла. Срочно проверьте масло и отправьте автомобиль на ремонт к своему дилеру.

**Сообщения системы  
регулировки мощности  
двигателя**

**МОЩНОСТЬ ДВИГАТЕЛЯ  
СНИЖЕНА.**

Это сообщение появляется при падении мощности двигателя. Понижение мощности двигателя может отрицательно сказаться на возможностях разгона автомобиля. Если горит это сообщение, но снижения мощности не происходит, продолжайте движение в свой пункт назначения. Снижение мощности может произойти в следующий раз при вождении автомобиля. Когда появляется это сообщение, автомобиль может двигаться со сниженной скоростью, но возможно снижение максимальных значений ускорения и скорости. При появлении этого сообщения необходимо как можно быстрее обратиться к дилеру за техническим обслуживанием.

**Сообщения топливной  
системы**

**FUEL LEVEL LOW (Низкий  
уровень топлива)**

Это сообщение отображается при низком уровне топлива в баке автомобиля. Заправьтесь как можно скорее.

**TIGHTEN FUEL CAP  
(ЗАТЯНИТЕ ПРОБКУ  
ЗАЛИВНОЙ ГОРЛОВИНЫ  
ТОПЛИВНОГО БАКА)**

Это сообщение появляется, если крышка топливного бака не затянута. Затяните крышку топливного бака.

### Сообщения о сажевом фильтре дизельного двигателя

#### **DIESEL PARTIC (Particulate) FILTER IS FULL CONTINUE DRIVING (САЖЕВЫЙ ФИЛЬТР ЗАСОРЕН. ПРОДОЛЖАЙТЕ ДВИЖЕНИЕ)**

Это сообщение появляется в том случае, когда степень засорения сажевого фильтр достигла определенного уровня. Продолжайте движение, чтобы избежать необратимого засорения фильтра. Дополнительную информацию см. в разделе *Сажевый фильтр дизельного двигателя на стр. 8-34.*

#### **DIESEL PARTIC (Particulate) FILTER IS FULL CONTINUED DRIVING MANDATORY (САЖЕВЫЙ ФИЛЬТР ЗАСОРЕН. НЕ ОСТАНАВЛИВАЙТЕСЬ)**

Это сообщение появляется в том случае, когда степень засорения сажевого фильтр достигла определенного уровня. Запрещается останавливаться, чтобы избежать необратимого засорения фильтра. Дополнительную информацию см. в разделе *Сажевый фильтр дизельного двигателя на стр. 8-34.*

### Сообщения о ключе и замках

#### **NO REMOTE DETECTED (Не обнаружен передатчик бесключевого доступа)**

Это сообщение появляется в случае низкого уровня заряда батареи радиобрелока на автомобилях с системой дистанционного управления замками. См. "Запуск автомобиля при разряженной батарее передатчика" в *Работа системы дистанционного бесключевого доступа (RKE) на стр. 1-3.*

#### **ЗАМЕНИТЕ БАТАРЕЙКУ В РАДИОБРЕЛОКЕ.**

Это сообщение отображается в том случае, когда необходимо заменить батарею в радиобрелоке системы дистанционного управления замками.

### Сообщения световых приборов

#### **"AUTOMATIC LIGHT CONTROL ON" ("АВТОМАТИЧЕСКОЕ УПРАВЛЕНИЕ ОСВЕЩЕНИЕМ ВКЛ.")**

Это сообщение появляется при включении автоматического управления приборами освещения. См. *Автоматическая система управления фарами на стр. 5-3.*

#### **"AUTOMATIC LIGHT CONTROL OFF" ("АВТОМАТИЧЕСКОЕ УПРАВЛЕНИЕ ОСВЕЩЕНИЕМ ВЫКЛ.")**

Это сообщение появляется при выключении автоматического управления приборами освещения. См. *Автоматическая система управления фарами на стр. 5-3.*

#### **CHECK XXX INDICATOR LAMP (ПРОВЕРЬТЕ ИНДИКАТОР XXX)**

Если один из указателей поворота неисправен, появляется это сообщение, указывающее, что необходимо заменить лампочку. Подробнее относительно замены лампы в указателе поворота см. *Замена лампы на стр. 9-38. Замена ламп на стр. 9-44.*

#### **INDICATOR ON (ИНДИКАТОР ВКЛ)**

Это сообщение появляется, если указатель поворота остается включенным. Выключите указатель поворота.

### Сообщения системы обнаружения препятствий

#### **PARKING ASSIST OFF (СИСТЕМА ПОМОЩИ ПРИ ПАРКОВКЕ ВЫКЛЮЧЕНА)**

Это сообщение появляется, если система помощи при парковке выключена или если в силу возникших условий она временно не функционирует. См. *Ультразвуковая система помощи при парковке на стр. 8-54.*

#### **SERVICE PARK ASSIST (ВЫПОЛНИТЕ ОБСЛУЖИВАНИЕ СИСТЕМЫ ПОМОЩИ ПРИ ПАРКОВКЕ)**

Это сообщение отображается в случае возникновения сбоя в работе ультразвуковой системы облегчения парковки сзади. Не используйте эту систему для облегчения парковки. См. *Ультразвуковая система помощи*

при парковке на стр. 8-54. Обратитесь к своему дилеру для проведения обслуживания.

### **Сообщения системы регулировки плавности хода**

#### **"SERVICE TRACTION CONTROL" ("ВЫПОЛНИТЕ ТЕХНИЧЕСКОЕ ОБСЛУЖИВАНИЕ СИСТЕМЫ УПРАВЛЕНИЯ ТЯГОВЫМ УСИЛИЕМ")**

Это сообщение отображается при наличии проблемы в системе управления тяговым усилием (TCS). При отображении этого сообщения система не ограничивает пробуксовку колес. Необходимо соответствующим образом выбрать стиль вождения. Обратитесь к своему дилеру для проведения обслуживания.

#### **SERVICE ESP (Обслуживание ESP)**

Это сообщение отображается в случае возникновения сбоя в работе электронной системы динамической стабилизации StabiliTrak. При появлении этого сообщения, попытайтесь выполнить сброс системы. Остановитесь, заглушите двигатель не менее чем на 15 секунд, после чего снова запустите двигатель. Если сообщение отображается снова, это указывает на наличие неисправности. Обратитесь к своему дилеру для проведения обслуживания. Вы можете безопасно продолжить движение, однако следует помнить, что система StabiliTrak не будет работать, поэтому следует снизить скорость и управлять автомобилем, учитывая это.

#### **TRACTION CONTROL OFF (СИСТЕМА КОНТРОЛЯ ТЯГОВОГО УСИЛИЯ ОТКЛЮЧЕНА)**

Это сообщение отображается на некоторых моделях при отключении системы контроля тягового усилия. Необходимо соответствующим образом выбрать стиль вождения.

#### **TRACTION CONTROL ON (СИСТЕМА КОНТРОЛЯ ТЯГОВОГО УСИЛИЯ ВКЛЮЧЕНА)**

Это сообщение отображается на некоторых моделях при включении системы контроля тягового усилия.

**Сообщения противоугонной сигнализации**  
**ПРЕДПРИНЯТА ПОПЫТКА ВЗЛОМА.**

Это сообщения появляется, когда автомобиль обнаруживает неоптимальные приемы вождения.

**Сообщения об обслуживании автомобиля**

**SERVICE AC SYSTEM (ВЫПОЛНИТЕ ТЕХНИЧЕСКОЕ ОБСЛУЖИВАНИЕ СИСТЕМЫ КОНДИЦИОНИРОВАНИЯ)**

Это сообщение отображается в случае возникновения сбоя в работе системы кондиционирования воздуха. Отправьте автомобиль к своему дилеру для обслуживания.

**SERVICE POWER STEERING (ВЫПОЛНИТЕ ТЕХНИЧЕСКОЕ ОБСЛУЖИВАНИЕ УСИЛИТЕЛЯ РУЛЕВОГО УПРАВЛЕНИЯ)**

Это сообщение отображается в случае возникновения сбоя в работе усилителя рулевого управления. Отправьте автомобиль к своему дилеру для обслуживания.

**SERVICE STEERING COLUMN LOCK (Замок рулевого управления нуждается в обслуживании)**

Это сообщение появляется при наличии проблемы в системе замка рулевого управления. Отправьте автомобиль к своему дилеру для обслуживания.

**СКОРО ПОТРЕБУЕТСЯ ВЫПОЛНИТЬ ОЧЕРЕДНОЕ ТЕХНИЧЕСКОЕ ОБСЛУЖИВАНИЕ АВТОМОБИЛЯ**

Это сообщение отображается в случае возникновения сбоя в работе систем автомобиля. Отправьте автомобиль к своему дилеру для обслуживания.

**STEERING COLUMN IS LOCKED (Рулевая колонка заблокирована)**

Это сообщение отображается в том случае, когда двигатель работает, а рулевая колонка заблокирована. Отправьте автомобиль к своему дилеру для обслуживания.

## Запуск информационных сообщений

### TURN STEERING WHEEL TURN KEY OFF THEN ON (ПОВЕРНИТЕ РУЛЕВОЕ КОЛЕСО, ВЫКЛЮЧИТЕ И СНОВА ВКЛЮЧИТЕ ЗАЖИГАНИЕ)

Это сообщение отображается в том случае, когда рулевая колонка заблокирована. Попробуйте повернуть рулевое колесо, одновременно выключив и снова включив двигатель, чтобы разблокировать рулевую колонку.

### TURN STEERING WHEEL START VEHICLE AGAIN (Поверните рулевое колесо и запустите автомобиль снова)

Это сообщение отображается в том случае, если при попытке пуска двигателя рулевая колонка остается заблокированной.

Попробуйте повернуть рулевое колесо, одновременно включив двигатель, чтобы разблокировать рулевую колонку. Если двигатель не запускается, поверните рулевое колесо в другую сторону и попытайтесь снова запустить двигатель.

## Сообщения о состоянии шин

### TYRE PRESSURE LOW INFLATE TYRE (НИЗКОЕ ДАВЛЕНИЕ ВОЗДУХА В ШИНАХ, НАКАЧАЙТЕ ШИНЫ)

На автомобилях с системой контроля давления в шинах (TPMS) это сообщение отображается при обнаружении пониженного давления в одной или нескольких шинах автомобиля.

Также загорается сигнализатор низкого давления в шинах. См. *Сигнализатор давления в шинах на стр. 4-31.*

При появлении на информационном центре водителя сообщения о давлении в шине необходимо остановиться при первой возможности. Накачайте шины до давления, соответствующего значению, указанному на шине и информационной метке о нагрузке шины. См. *Шины на стр. 9-56, Ограничения загрузки автомобиля на стр. 8-14. Давление в шинах на стр. 9-57.*

Можно одновременно получить более одного сообщения о давлении в шинах. Чтобы прочесть другие сообщения, которые могли появиться одновременно с отображаемым, нажмите клавишу SET/CLR. На информационном центре водителя также отображаются значения давления в шинах. См. *Информационный центр водителя (DIC) на стр. 4-36.*

**SERVICE TYRE MONITOR SYSTEM (ВЫПОЛНИТЕ ТЕХНИЧЕСКОЕ ОБСЛУЖИВАНИЕ СИСТЕМЫ КОНТРОЛЯ ДАВЛЕНИЯ ВОЗДУХА В ШИНАХ)**

Это сообщение появляется при наличии проблемы в системе мониторинга состояния шин (TPMS). Дополнительную информацию см. в разделе *Работа системы контроля давления в шинах на стр. 9-59.*

**TYRE LEARNING ACTIVE (ВЫПОЛНЯЕТСЯ ПРИПИСКА ДАТЧИКОВ СИСТЕМЫ КОНТРОЛЯ ДАВЛЕНИЯ ВОЗДУХА В ШИНАХ)**

Это сообщение появляется, когда система запоминает положение новых шин. Дополнительную информацию см. в разделе *Работа системы контроля давления в шинах на стр. 9-59.*

**Сообщения коробки передач**

**PRESS CLUTCH TO START (ВЫЖМИТЕ СЦЕПЛЕНИЕ, ЧТОБЫ НАЧАТЬ ДВИЖЕНИЕ)**

Это сообщение появляется при попытке начать движение, не выжав педаль сцепления (на автомобилях с механической коробкой передач).

**ВЫПОЛНИТЕ ТЕХНИЧЕСКОЕ ОБСЛУЖИВАНИЕ КОРОБКИ ПЕРЕДАЧ.**

Это сообщение появляется при наличии проблемы в коробке передач. Обратитесь к своему дилеру.

**SHIFT DENIED (Переключение не выполняется)**

Это сообщение появляется при попытке включить слишком низкую передачу в режиме ручного переключения передач (на автомобилях с автоматической коробкой передач). Дополнительную информацию см. в разделе *Ручной режим на стр. 8-39.*

**SHIFT TO PARK (Переключение на парковку)**

Это сообщение появляется, когда необходимо переключить передачу на P (парковка). Это сообщение может появляться при попытке извлечь ключ из замка зажигания или вынести его из автомобиля, если рычаг селектора не установлен в положение "P" (парковка).



**"TRANSMISSION HOT IDLE ENGINE" ("ГОРЯЧАЯ КОРОБКА ПЕРЕДАЧ. ДВИГАТЕЛЬ РАБОТАЕТ НА ХОЛОСТОМ ХОДУ")**

Это сообщение появляется (и подается звуковой сигнал), если трансмиссионная жидкость в автомобиле перегрелась. Движение при слишком высокой температуре трансмиссионной жидкости может вызвать серьезные повреждения автомобиля. Остановите автомобиль и дайте двигателю поработать на холостом ходу, чтобы дать коробке передач остыть. Когда температура жидкости снизится до безопасного уровня, это сообщение исчезнет.

**Сообщения-напоминания**

**"ICE POSSIBLE DRIVE WITH CARE" ("ВОЗМОЖЕН ГОЛОЛЕД. ДВИГАЙТЕСЬ ОСТОРОЖНО")**

Это сообщение появляется на дисплее, когда возможно появление льда.

**Сообщения системы жидкости омывателя**

**"WASHER FLUID LOW ADD FLUID" ("НИЗКИЙ УРОВЕНЬ ЖИДКОСТИ ОМЫВАТЕЛЯ. ДОБАВЬТЕ ЖИДКОСТЬ")**

Это сообщение может появляться при низком уровне жидкости в омывателе. См. *Жидкость омывателя на стр. 9-28.*

**Сообщения системы стеклоподъемников**

**OPEN, THEN CLOSE DRIVER WINDOW (ОТКРОЙТЕ И ЗАТЕМ ЗАКРОЙТЕ ОКНО ДВЕРИ ВОДИТЕЛЯ)**

Это сообщение может появляться, когда необходимо перепрограммировать стеклоподъемник. Если аккумуляторная батарея перезарядилась или отключалась, потребуется перепрограммировать стеклоподъемники обоих передних дверей, чтобы активировать функцию закрывания стекла в одно нажатие. См. *Электрические стеклоподъемники на стр. 1-24.*

### **OPEN, THEN CLOSE PASSENGER WINDOW (ОТКРОЙТЕ И ЗАТЕМ ЗАКРОЙТЕ ОКНО ДВЕРИ ПАССАЖИРА)**

Это сообщение может появляться, когда необходимо перепрограммировать стеклоподъемник. Если аккумуляторная батарея перезарядилась или отключалась, потребуется перепрограммировать стеклоподъемники обоих передних дверей, чтобы активировать функцию закрывания стекол в одно нажатие. См. *Электрические стеклоподъемники на стр. 1-24*.

### **Сохранение индивидуальных настроек**

Органы управления аудиосистемы используются для доступа к меню персонализации и настройки функций в соответствии с желаниями владельца.

**CONFIG (Конфигурирование):** Открывает доступ в меню настроек конфигурации.

**TUNE/MENU (НАСТРОЙКА/МЕНЮ):** вращайте для пролистывания меню. Нажмите, чтобы открыть меню или выбрать элемент меню.

**BACK ↩ (НАЗАД) :** Нажмите, чтобы вернуться назад в пределах данного меню или выйти из него.

#### **Вход в меню персонализации**

1. Для получения доступа в меню настроек конфигурации нажмите CONFIG.

2. Поверните ручку TUNE/MENU (настройка/меню), чтобы выделить меню Vehicle settings (настройки автомобиля).
3. Нажмите ручку TUNE/MENU (настройка/меню), чтобы выбрать меню Vehicle settings (настройки автомобиля).

В меню могут быть представлены следующие элементы:

- Климат и качество воздуха
- Комфорт и удобство
- Язык
- Освещение
- Замки дверей с электроприводом
- Дистанционная блокировка, деблокировка, запуск
- Возврат к заводским настройкам

Поверните ручку TUNE/MENU (настройка/меню), чтобы выделить меню. Нажмите ручку TUNE/MENU (настройка/меню), чтобы выбрать его. Каждое меню подробно описано ниже.

### **Климат и качество воздуха**

Выберите меню Climate and Air Quality (климат и качество воздуха), при этом на дисплее отобразятся следующие команды:

- Режим Auto - скорость автомобильного вентилятора
- Датчик качества воздуха
- Auto - антизапотеватель
- Auto - задний антизапотеватель

### **Режим Auto - скорость автомобильного вентилятора**

Позволяет выбрать автоматическую регулировку скорости вентилятора. Ее можно уменьшить или увеличить по необходимости.

Нажмите ручку TUNE/MENU (настройка/меню), когда будет выделен элемент Auto Fan Speed (автоматическая регулировка скорости вентилятора), чтобы открыть меню. Вращением ручки TUNE/MENU (настройка/меню) выделите High (высокая), Medium (средняя) или Low (низкая). Нажмите ручку TUNE/MENU (настройка/меню), чтобы подтвердить сделанный выбор и вернуться к предыдущему меню.

### **Датчик качества воздуха**

Это позволяет выбрать чувствительность системы: высокую или низкую. Эта опция есть только у автомобилей с двухзонным климат-контролем.

Нажмите ручку TUNE/MENU (настройка/меню), когда будет выделен элемент Air Quality Sensor (датчик качества воздуха), чтобы открыть меню. Вращением ручки TUNE/MENU (настройка/меню) выделите High (высокая) или Low (низкая). Нажмите ручку

TUNE/MENU (настройка/меню), чтобы подтвердить сделанный выбор и вернуться к предыдущему меню.

### **Auto - антизапотеватель**

Это обеспечит автоматическое включение и выключение антизапотевателя. Эта опция есть только у автомобилей с двухзонным климат-контролем.

Нажмите ручку TUNE/MENU (настройка/меню), когда будет выделен элемент Auto Defog (автоматическая защита от запотевания стекол), чтобы открыть меню. Вращением ручки TUNE/MENU (настройка/меню) выделите On (вкл) или Off (выкл). Нажмите ручку TUNE/MENU (настройка/меню), чтобы подтвердить сделанный выбор и вернуться к предыдущему меню.

### **Auto - задний антизапотеватель**

Это позволяет включать и выключать автоматический задний антизапотеватель. Эта функция позволяет автоматически включать обогрев заднего стекла при низкой температуре окружающей среды.

Нажмите ручку TUNE/MENU (настройка/меню), когда будет выделен элемент Auto Rear Defog (автоматическая защита от запотевания заднего стекла), чтобы открыть меню. Вращением ручки TUNE/MENU (настройка/меню) выделите On (вкл) или Off (выкл). Нажмите ручку TUNE/MENU (настройка/меню), чтобы подтвердить сделанный выбор и вернуться к предыдущему меню.

### **Комфорт и удобство**

Выберите меню Comfort and Convenience (системы обеспечения дополнительного комфорта), при этом на дисплее отобразятся следующие команды:

- Облегчение выхода с сиденья водителя
- Громкость звонка
- Обратный наклон зеркала
- Личные настройки для каждого водителя

#### **Облегчение выхода с сиденья водителя**

Если эта функция включена, то при выключении зажигания и открывании двери водителя сиденье водителя отодвигается назад. Это облегчает водителю выход из автомобиля. Подробнее относительно облегчения выхода с сиденья водителя см. *Электрический привод регулировки сидений на стр. 2-5.*

Это позволяет выключать и отключать функцию облегчения выхода с сиденья.

Нажмите ручку TUNE/MENU (настройка/меню), предварительно выделив команду Easy Exit Driver Seat (облегчение выхода с сиденья водителя). Вращением ручки TUNE/MENU (настройка/меню) выберите On (вкл) или Off (выкл). Нажмите ручку TUNE/MENU (настройка/меню), чтобы подтвердить сделанный выбор и вернуться к предыдущему меню.

#### **Громкость звонка**

Эта команда позволяет выбрать громкость сигнала зуммера.

Нажмите ручку TUNE/MENU (настройка/меню), предварительно выделив команду Chime Volume (громкость зуммера). Вращением ручки TUNE/MENU (настройка/меню) выберите Normal (нормальный) или High (высокий). Нажмите ручку TUNE/MENU (настройка/меню),

чтобы подтвердить сделанный выбор и вернуться к предыдущему меню.

### Обратный наклон зеркала

Если эта функция включена, то при включении задней передачи (R) зеркала водителя и пассажира наклоняются вниз, чтобы было лучше видно грунт у колес автомобиля. Они вернутся в положение, соответствующее предыдущему режиму вождения, когда переключатель передач будет выведен из положения задней передачи (R), будет выключено зажигание или автомобиль будет оставлен на задней передаче. Дополнительную информацию см. в разделе *Наклон зеркал при движении задним ходом на стр. 1-22.*

Нажмите ручку TUNE/MENU (настройка/меню), предварительно выделив команду Reverse Tilt Mirror (наклон зеркал при движении задним ходом).

Вращением ручки TUNE/MENU (настройка/меню) выберите On (вкл) или Off (выкл). Нажмите ручку TUNE/MENU (настройка/меню), чтобы подтвердить сделанный выбор и вернуться к предыдущему меню.

### Личные настройки для каждого водителя

Эта функция позволяет вызывать сохраненные в памяти настройки следующих параметров для трех разных водителей:

- Положение сиденья водителя
  - Положение наружных зеркал заднего вида
  - Положение рулевой колонки
1. Откройте меню Vehicle (автомобиль).
  2. Выберите Comfort and Convenience (комфорт и удобство).

3. Включите или отключите функцию Personalization by Driver (личные настройки для каждого водителя):
4. Нажмите Back (назад), чтобы вернуться в предыдущее меню.

### Язык

Выберите меню Language (язык), при этом на дисплее отобразятся следующие команды:

- Британский английский
- Испанский
- Французский
- Немецкий
- Итальянский
- Шведский
- Нидерландский
- Польский
- Датский

## 4-58 Приборы и средства управления

- Португальский
- Норвежский
- Финский
- Турецкий
- Арабский
- Русский

Поверните ручку TUNE/MENU (настройка/меню), чтобы выбрать язык. Нажмите ручку TUNE/MENU (настройка/меню), чтобы подтвердить сделанный выбор и вернуться к предыдущему меню.

### Освещение

Выберите меню Lighting (освещение), при этом на дисплее отобразятся следующие команды:

- Огни автомобильного локатора
- Освещение при выходе

### Огни автомобильного локатора

Позволяет включать и выключать огни автомобильного локатора. При разблокировании замков

дверей автомобиля с помощью радиобрелока загораются габаритные огни.

Нажмите ручку TUNE/MENU (настройка/меню), предварительно выделив команду Vehicle Locator Lights (Огни автомобильного локатора). Вращением ручки TUNE/MENU (настройка/меню) выберите On (вкл) или Off (выкл). Нажмите ручку TUNE/MENU (настройка/меню), чтобы подтвердить сделанный выбор и вернуться к предыдущему меню.

### Освещение при выходе

Эта команда позволяет выбрать длительность задержки отключения внешних световых приборов при выходе из автомобиля в темное время суток.

Нажмите ручку TUNE/MENU (настройка/меню), предварительно выделив команду Exit Lighting (включение освещения при выходе из автомобиля).

Вращением ручки TUNE/MENU (настройка/меню) выберите Off (выкл), 30 секунд, 1 минута или 2 минуты. Нажмите ручку TUNE/MENU (настройка/меню), чтобы подтвердить сделанный выбор и вернуться к предыдущему меню.

### Замки дверей с электроприводом

Выберите опцию Power Door Locks (замки дверей с электроприводом), при этом на дисплее отобразятся следующие команды:

- Отключение антиблокировки отпертой двери
- Автоматическое отпирание дверей
- Задержка блокировки двери

### **Отключение антиблокировки отпертой двери**

Эта функция предотвращает блокировку двери водителя, когда она открыта. Если эта функция отключена, можно войти в меню задержки блокировки двери и из него запрограммировать блокировку двери.

Нажмите ручку TUNE/MENU (настройка/меню), предварительно выделив команду Auto Door Unlock (автоматическая разблокировка дверей). Вращением ручки TUNE/MENU (настройка/меню) выберите On (вкл) или Off (выкл). Нажмите ручку TUNE/MENU (настройка/меню), чтобы подтвердить сделанный выбор и вернуться к предыдущему меню.

### **Автоматическое отпирание дверей**

Эта функция позволяет выбрать двери, которые будут автоматически разблокированы при переводе автомобиля в режим P (парковка).

Нажмите ручку TUNE/MENU (настройка/меню), предварительно выделив команду Auto Door Unlock (автоматическая разблокировка дверей). Вращением ручки TUNE/MENU (настройка/меню) выберите команду All Doors (все двери), Driver Door (дверь водителя) или Off (выл). Нажмите ручку TUNE/MENU (настройка/меню), чтобы подтвердить сделанный выбор и вернуться к предыдущему меню.

### **Задержка блокировки двери**

При включении этой функции задержка блокировки дверей после закрытия последней двери будет составлять пять секунд.

Вы услышите тройной звуковой сигнал, показывающий, что используется задержка блокировки. При двукратном нажатии кнопки блокировки питания или кнопки блокировки на передатчике RKE функция задержки блокировки подавляется, и все двери будут немедленно заблокированы.

Нажмите ручку TUNE/MENU (настройка/меню), предварительно выделив команду Delayed Door Lock (задержка блокировки двери). Вращением ручки TUNE/MENU (настройка/меню) выберите On (вкл) или Off (выкл). Нажмите ручку TUNE/MENU (настройка/меню), чтобы подтвердить сделанный выбор и вернуться к предыдущему меню.

### **Дистанционная блокировка, деблокировка, запуск**

Выберите меню Remote Locking, Unlocking, Starting (Дистанционная блокировка, деблокировка, запуск), при этом на дисплее отобразятся следующие команды:

- Деблокировка обратной связи (световые приборы)
- Блокировка обратной связи
- Функции деблокировки дверей
- Пассивная блокировка дверей
- Пассивная деблокировка дверей
- Дистанционный вызов из памяти
- Напоминание о том, что пульт ДУ остался в автомобиле
- Relock remote door (повторная блокировка двери после деблокировки радиобрелоком)

### **Деблокировка обратной связи (световые приборы)**

Если эта функция включена, наружные лампы мигнут при разблокировке автомобиля с помощью передатчика RKE.

Нажмите ручку TUNE/MENU (настройка/меню), предварительно выделив команду Unlock Feedback (Lights) (подтверждение разблокировки (световыми приборами)). Вращением ручки TUNE/MENU (настройка/меню) выберите On (вкл) или Off (выкл). Нажмите ручку TUNE/MENU (настройка/меню), чтобы подтвердить сделанный выбор и вернуться к предыдущему меню.

### **Блокировка обратной связи**

Позволяет выбирать тип обратной связи при блокировке автомобиля с передатчика RKE.

Нажмите ручку TUNE/MENU (настройка/меню), предварительно выделив команду Locking Feedback (подтверждение блоки-

ровки). Вращением ручки TUNE/MENU (настройка/меню) выберите команду Lights and Horn (световые приборы и звуковой сигнал), Lights Only (только световые приборы), Horn Only (только звуковой сигнал) или Off (выкл). Нажмите ручку TUNE/MENU (настройка/меню), чтобы подтвердить сделанный выбор и вернуться к предыдущему меню.

### **Функции деблокировки дверей**

Эта функция позволяет выбрать двери, которые будут разблокированы при нажатии кнопки деблокировки на передатчике RKE.

Нажмите ручку TUNE/MENU (настройка/меню), предварительно выделив команду Door Unlock Options (параметры разблокировки дверей). Вращением ручки TUNE/MENU (настройка/меню) выберите команду All Doors (все двери) или Driver Door Only (только дверь водителя). При выборе опции Driver Door Only (Только дверь



водителя) при первом нажатии кнопки деблокировки деблокируется только дверь водителя, а при втором нажатии деблокируются все двери. При выборе опции All Doors (Все двери) все двери деблокируются при первом нажатии кнопки деблокировки. Нажмите ручку TUNE/MENU (настройка/меню), чтобы подтвердить сделанный выбор и вернуться к предыдущему меню.

#### **Пассивная блокировка дверей**

Эта команда позволяет выбрать, замки каких дверей будут разблокированы при нажатии кнопки на наружной ручке двери.

Нажмите ручку TUNE/MENU (настройка/меню), предварительно выделив команду Passive Door Lock (пассивная блокировка замков дверей). Вращением ручки TUNE/MENU (настройка/меню) выберите команду Off (выкл), On (вкл) или On with Active Horn

Chirp (вкл, подтверждение звуковым сигналом). Нажмите ручку TUNE/MENU (настройка/меню), чтобы подтвердить сделанный выбор и вернуться к предыдущему меню.

#### **Пассивная деблокировка дверей**

Эта команда позволяет выбрать, замки каких дверей будут заблокированы при нажатии кнопки на наружной ручке двери.

Нажмите ручку TUNE/MENU (настройка/меню), предварительно выделив команду Passive Door Unlock (пассивная разблокировка замков дверей). Вращением ручки TUNE/MENU (настройка/меню) выберите команду All Doors (все двери) или Driver Door (дверь водителя). Нажмите ручку TUNE/MENU (настройка/меню), чтобы подтвердить сделанный выбор и вернуться к предыдущему меню.

#### **Дистанционный вызов из памяти**

Если эта функция включена, при разблокировании замка двери водителя с помощью радиобрелока и открывании двери из памяти системы вызываются последние сохраненные в ней настройки положения сиденья и наружных зеркал заднего вида для данного водителя. Распознавание водителя осуществляется по радиобрелочке, используемому для разблокировки замка двери водителя. Если автомобиль оборудован системой доступа без ключа, настройки будут вызваны из памяти при открывании двери водителя. Дополнительную информацию см. в разделе *Сиденья с памятью на стр. 2-8.*

Позволяет включать и выключать функцию дистанционного вызова из памяти.

Нажмите ручку TUNE/MENU (настройка/меню), предварительно выделив команду Memory Remote Recall (Дистанционный вызов из памяти). Вращением ручки TUNE/MENU (настройка/меню) выберите On (вкл) или Off (выкл). Нажмите ручку TUNE/MENU (настройка/меню), чтобы подтвердить сделанный выбор и вернуться к предыдущему меню.

### **Напоминание о том, что пульт ДУ остался в автомобиле**

Данная функция позволяет включить напоминание об оставленном в салоне радиобрелоке. Если эта функция включена, то если пульт ДУ остался в автомобиле, прозвучит сигнал-писк.

Нажмите ручку TUNE/MENU (настройка/меню), предварительно выделив команду Remote Left in Vehicle Reminder (напоминание об оставленном в салоне радиобрелоке). Вращением ручки TUNE/MENU (настройка/меню)

выберите On (вкл) или Off (выкл). Нажмите ручку TUNE/MENU (настройка/меню), чтобы подтвердить сделанный выбор и вернуться к предыдущему меню.

### **Relock remote door (повторная блокировка двери после разблокировки радиобрелоком)**

Если данная функция включена, замки дверей автоматически заблокируются по прошествии определенного времени, в течение которого двери не открывались.

Нажмите ручку TUNE/MENU (настройка/меню), предварительно выделив команду Relock Remote Door (дистанционная блокировка замков дверей). Вращением ручки TUNE/MENU (настройка/меню) выберите On (вкл) или Off (выкл). Нажмите ручку TUNE/MENU (настройка/меню), чтобы подтвердить сделанный выбор и вернуться к предыдущему меню.

### **Возврат к заводским настройкам**

Чтобы вернуть индивидуальные настройки к значениям по умолчанию, выберите опцию Return to Factory Settings (Возврат к заводским настройкам). Вращением ручки TUNE/MENU (настройка/меню) выберите Yes (да) или No (нет). Нажмите ручку TUNE/MENU (настройка/меню), чтобы подтвердить сделанный выбор и вернуться к предыдущему меню.

## Освещение

### Наружное освещение

Органы управления наружными световыми приборами .....	5-1
Напоминание об отключении наружных световых приборов .....	5-2
Рычаг переключения дальнего/ближнего света фар .....	5-2
Подача кратковременных сигналов дальним светом фар .....	5-3
Фары, включаемые при езде в светлое время суток (DRL) .....	5-3
Система автоматического управления световыми приборами .....	5-3
Корректор света фар (автоматический) .....	5-4
Корректор света фар (ручной) .....	5-4

Аварийная световая сигнализация .....	5-5
Сигналы поворота и смены полосы движения .....	5-5
Передние противотуманные фары .....	5-6
Задние противотуманные фонари .....	5-6

### Освещение салона

Управление подсветкой приборной панели .....	5-7
Освещение при посадке и высадке .....	5-7
Потолочные плафоны .....	5-8
Лампы для чтения .....	5-8

### Особенности системы освещения

Включение освещения при посадке в автомобиль .....	5-8
Включение освещения при выходе из автомобиля .....	5-9
Управление нагрузкой аккумулятора .....	5-9

## Наружное освещение

### Органы управления наружными световыми приборами

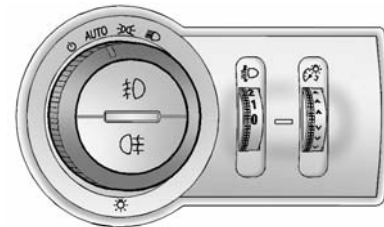

Выключатель наружного освещения расположен на приборной панели, на выступающей части рулевого колеса.

## 5-2 Освещение

Переключатель может быть установлен в одно из следующих положений:

⏻ (**Выкл.**): Отключает наружные световые приборы. Отпущенная ручка возвращается в положение АУТО (автоматический режим). Поверните ручку переключателя в положение "Выкл" еще раз, чтобы снова включить автоматический режим.

**АУТО (Автоматический режим):** Автоматическое включение/выключение наружного освещения в зависимости от естественной освещенности снаружи.

☞☞ (**Стояночные огни**): Включает стояночные огни вместе с:

- Боковыми габаритными фонарями
- Задними фонарями
- Лампами подсветки номерного знака
- Подсветкой панели приборов

☞☞ (**Фары**): Включает фары вместе с:

- Боковыми габаритными фонарями
- Задними фонарями
- Лампами подсветки номерного знака
- Подсветкой панели приборов
- Стояночные огни

### Напоминание об отключении наружных световых приборов

Если при выключенном зажигании и включенных внешних световых приборах открыта дверь водителя, раздастся предупредительный сигнал зуммера.

### Рычаг переключения дальнего/ближнего света фар

☞☞☞ (переключатель дальнего/ближнего света фар): Чтобы включить дальний свет, нажмите рычаг указателя поворота/смены полосы от себя и отпустите. Чтобы вновь включить ближний свет, нажмите на этот рычаг снова или потяните его к себе и отпустите.



Этот световой индикатор загорается на приборной панели при включении дальнего света фар.

## Подача кратковременных сигналов дальним светом фар

Чтобы помогать дальним светом, потяните рычаг указателя поворота/смены полосы к себе, а затем отпустите его.

## Фары, включаемые при езде в светлое время суток (DRL)

При наличии фар, включаемых при езде в светлое время суток (DRL), водителям других автомобилей легче заметить Ваш автомобиль спереди в дневное время. На панели приборов сверху размещен датчик освещенности, управляющий включением дневного света фар. Не накрывайте датчик, в противном случае фары будут оставаться включенными даже тогда, когда это не требуется.

Блок управления включает дневной свет фар при соблюдении следующих условий:

- Зажигание включено.
- Управление внешними световыми приборами осуществляется в автоматическом режиме (AUTO).
- Сигнал датчика освещенности соответствует дневному уровню освещенности.
- Стояночный тормоз выключен, рычаг селектора не установлен в положение "P" (парковка).

Если включен дневной свет фар, задние и передние габаритные огни, стояночные огни и подсветка панели приборов будут оставаться отключенными, пока переключатель управления внешними световыми приборами не будет переведен в положение "стояночные огни".

На вашем автомобиле может быть предусмотрена возможность отключения дневного света фар. Если при горящем дневном свете фар включается указатель поворота, дневной свет фар по этому борту гаснет до тех пор, пока указатель поворота не будет отключен.

При необходимости следует включить обычный ближний свет фар.

## Система автоматического управления световыми приборами

Если переключатель управления внешними световыми приборами установлен в положение AUTO (автоматический режим) и за бортом достаточно темно, автоматически включится ближний свет фар.

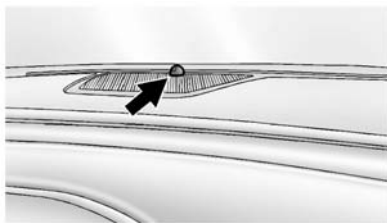

На верхней части приборной панели установлен датчик освещенности. Не накрывайте датчик, в противном случае фары будут включаться даже тогда, когда это не требуется.

Система также может включить фары при движении по закрытой парковке или в туннеле.

В условиях достаточного освещения фары гаснут или переключаются в режим дневного света.

Автоматическое управление внешними световыми приборами отключается при переводе переключателя в положение  $\text{⏏}$ , а также при выключении зажигания.

### Корректор света фар (автоматический)

На автомобилях с автоматическим корректором света фар выполнять какие-либо регулировки не требуется. Корректировка света фар осуществляется автоматически в зависимости от загрузки автомобиля.

Правильная настройка светового пучка фар является важным фактором безопасного вождения. Если требуется корректировка направления фар или система автоматической корректировки фар неисправна, обратитесь к своему дилеру за обслуживанием.

### Корректор света фар (ручной)

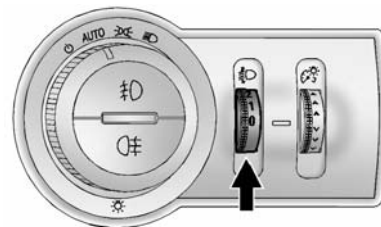

На автомобилях с ручной коррекцией света фар переключатель корректора размещен в блоке управления внешними световыми приборами. Корректор позволяет регулировать угол наклона светового пучка в зависимости от загрузки автомобиля.

При регулировке выравнивания фар должны быть включены фары ближнего света.

- 0 = переднее сиденье занято.
- 1 = все сиденья заняты.

- 2 = все сиденья заняты, и багажное отделение загружено.
- 3 = занято сиденье водителя, багажное отделение загружено.

## Аварийная световая сигнализация



**⚠ (Аварийная световая сигнализация):** Нажмите эту кнопку, расположенную на приборной панели над аудиосистемой, чтобы замигали передние и задние

указатели поворотов. Нажмите снова, чтобы выключить световую сигнализацию.

Аварийная световая сигнализация включается автоматически после срабатывания подушек безопасности.

## Сигналы поворота и смены полосы движения

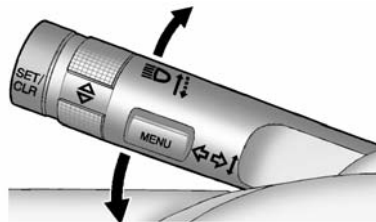

Для включения сигнала поворота полностью передвиньте рычаг вниз или вверх.

В комбинации приборов мигает стрелка, указывающая направление поворота или изменения полосы движения.

Поднимите или опустите рычаг, пока не замигает стрелка, указывающая на смену полосы. Удерживайте ее в таком положении, пока не будет завершено перестроение. Если ненадолго нажать и отпустить рычаг, указатель поворота вспыхнет три раза.

Выключить указатель поворота и смены полосы движения вручную можно, вернув рычаг в исходное положение.

Если после подачи сигнала о повороте или смене полосы движения стрелка индикатора мигает в ускоренном темпе или не загорается, это может указывать на то, что лампа указателя перегорела.

## 5-6 Освещение

Перегоревшие лампы необходимо заменить на новые. Если лампочка не перегорела, проверьте предохранитель. См. *Предохранители на стр. 9-47.*

### Передние противотуманные фары

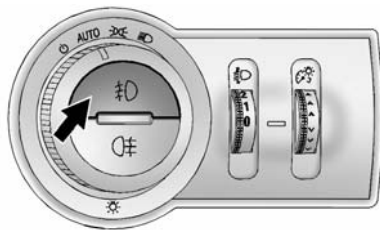

На автомобилях с передними противотуманными фарами клавиша выключателя размещена в блоке управления внешними световыми приборами, расположенном слева от рулевого колеса.

Включить передние противотуманные фары можно только при включенном зажигании и блок-фарах или стояночных огнях.

Если включить передние противотуманные фары, когда переключатель управления внешними световыми приборами установлен в положение AUTO (автоматический режим), блок-фары включатся автоматически.

**☞ (Передние противотуманные фары):** Нажмите, чтобы включить или выключить. Загорится лампа индикатора в комбинации приборов, указывая, что передние противотуманные фары включены.

В некоторых районах требуется вместе с противотуманными фарами включать обычные фары.

### Задние противотуманные фонари

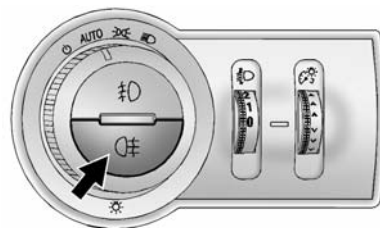

Кнопка задних противотуманных фонарей находится на регуляторе (выключателе) наружного освещения, на выступающей части рулевой колонки.



Чтобы можно было включить задний противотуманный фонарь, зажигание и блок-фары должны быть включены.

 (задний противотуманный фонарь): Нажмите, чтобы включить или выключить задний противотуманный фонарь.



При включении заднего противотуманного фонаря этот индикатор в комбинации приборов загорается.

## Освещение салона

### Управление подсветкой приборной панели

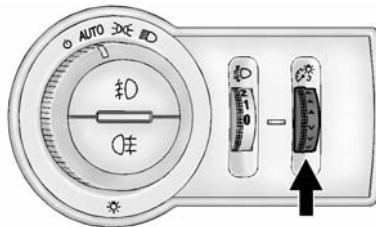

Яркость подсветки панели приборов и элементов управления на рулевом колесе можно отрегулировать.

 (Яркость освещения приборной панели): Поверните колесо регулировки вверх или вниз и удерживайте, чтобы увеличить или уменьшить яркость подсветки.

### Освещение при посадке и высадке

Освещение при посадке и высадке включается автоматически при открывании любой двери, если потолочный плафон находится в дверном положении (door).

### Потолочные плафоны



Блок управления освещением салона расположен на верхней консоли. С его помощью можно управлять работой передних и задних плафонов.

Используйте следующие клавиши для управления:

 (Выкл.): Используется для выключения плафонов.



 (дверь): Включает подсветку салона при открывании одной из дверей.

 (Вкл): Включает постоянную подсветку салона.

### Лампы для чтения



Плафоны для чтения расположены на потолочной консоли.

 или  (плафоны для чтения): Нажмите клавишу рядом с соответствующим плафоном, чтобы включить или выключить его.

### Особенности системы освещения

#### Включение освещения при посадке в автомобиль

Фары, задние фонари, лампы освещения номерного знака, фонари заднего хода, потолочные плафоны и большинство внутренних световых приборов кратковременно включаются при нажатии кнопки на пульте дистанционного бесключевого доступа (RKE)  или при открытии двери на автомобиле с бесключевым доступом. См. *Положения зажигания (доступ с помощью ключа)* на стр. 8-18 или *Положения зажигания (бесключевой доступ)* на стр. 8-21. Примерно через 30 секунд выключаются наружные световые приборы, затем начинают гаснуть и выключаются потолочные плафоны и остальные внутренние

световые приборы. Включение освещения при посадке в автомобиль можно отключить вручную при переводе зажигания из положения OFF (ВЫКЛ.) или при нажатии кнопки на пульте дистанционного управления бесключевым входом .

Эту функцию можно изменить. См. *Сохранение индивидуальных настроек на стр. 4-54.*

## Включение освещения при выходе из автомобиля

Потолочные плафоны включаются после извлечения ключа из замка зажигания. На автомобилях с системой доступа без ключа потолочные плафоны включаются автоматически при выключении зажигания.

Если выполнить следующие действия, включатся блок-фары, стояночные огни, задние габаритные огни, огни заднего хода и фонарь подсветки номерного знака:

1. Выключите зажигание.
2. Откройте дверь водителя.
3. Потяните на себя и сразу отпустите рычаг указателей поворота и смены полосы движения.
4. Закройте дверь водителя.

Внешние и внутренние световые приборы продолжают гореть в течение какого-то времени после закрывания двери, после чего выключаются. Если дверь водителя не закрыта, свет выключается через две минуты.

Параметры включения освещения при выходе из автомобиля можно изменить. См. *Сохранение индивидуальных настроек на стр. 4-54.*

## Управление нагрузкой аккумулятора

Автомобиль оснащен системой управления электропитанием (EPM), которая оценивает температуру и уровень заряда аккумулятора. Затем она регулирует напряжение для достижения наилучшей производительности и увеличения срока службы аккумулятора.

Когда аккумулятор разряжен, напряжение немного повышается для быстрого восстановления заряда аккумулятора. Когда аккумулятор заряжен, напряжение снижается во избежание чрезмерной зарядки аккумулятора. Если на дисплее информационного центра водителя (DIC) отображается напряжение, вы можете наблюдать, как оно растёт или падает. Это нормально. В случае проблемы появляется предупреждение.

Аккумулятор может разрядиться на холостом ходу в случае очень большой электрической нагрузки. Это относится ко всем автомобилям. Это связано с тем, что генератор (синхронный генератор переменного тока) недостаточно быстро возвращается на холостом ходу для выработки всей электроэнергии, необходимой для подачи питания на все потребители.

Высокая электрическая нагрузка возникает при одновременном включении нескольких из следующих устройств: фары, дальний свет, противотуманные фары, задний стеклообогреватель, высокая скорость вентилятора климат-контроля, обогрев сидений, вентиляторы охлаждения двигателя, устройства питания прицепа, а также потребители питания, подключенные через вспомогательные розетки.

Система EPM предотвращает чрезмерную разрядку аккумулятора. Это происходит с помощью уравнивания выходной мощности генератора и потребностей автомобиля в электропитании. При необходимости, она может увеличить частоту вращения двигателя на холостых оборотах для выработки дополнительного питания. Она может временно отключить от электропитания вспомогательные устройства.

Обычно эти действия осуществляются поэтапно и незаметно. В редких случаях при самом высоком уровне корректирующих действий водитель может их заметить. В этом случае на дисплей информационного центра водителя может быть выведено сообщение, при этом рекомендуется максимально снизить электрическую нагрузку на систему. См. *Сообщения о напряжении и заряде аккумуляторной батареи на стр. 4-42.*

# Информационно-развлекательная система

## Введение

Информационно-развлекательная ..... 6-1

## Введение

### Информационно-развлекательная

В Вашем автомобиле установлена информационно-развлекательная система. См. отдельное руководство по эксплуатации информационно-развлекательной системы.



## Органы управления климат-контролем

### Системы климат-контроля

Системы климат-контроля ...	7-1
Автоматическая система климат-контроля .....	7-4
Автоматическая система климат-контроля на две зоны .....	7-7

### Вентиляционные отверстия

Вентиляционные отверстия .....	7-11
--------------------------------	------

### Техническое обслуживание

Фильтр салона .....	7-12
Обслуживание .....	7-13

## Системы климат-контроля

При помощи данной системы осуществляется управление обогревом, охлаждением и вентиляцией автомобиля.

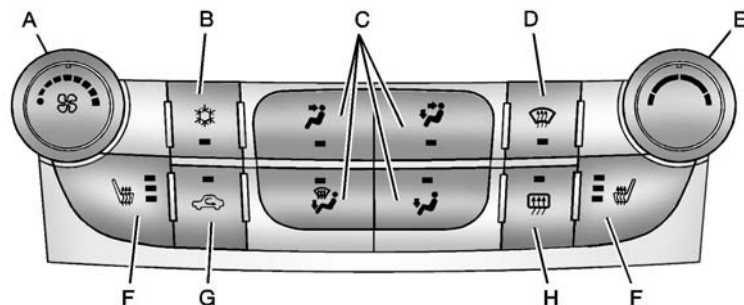

- A. Управление вентилятором
- B. Кондиционер
- C. Режимы подачи воздуха
- D. Обогрев стекла
- E. Регулировка температуры
- F. Подогрев сидений (в соответствующей комплектации)

- G. Рециркуляция
- H. Антизапотеватель заднего стекла

#### Регулировка температуры:

Поверните ручку по часовой стрелке или против часовой стрелки, чтобы увеличить или уменьшить температуру в зоне водителя или пассажира.

## 7-2 Органы управления климат-контролем

### Управление вентилятором:

Поверните ручку по часовой стрелке или против часовой стрелки, чтобы увеличить или уменьшить скорость вращения вентилятора.

### Режимы подачи воздуха:

Нажмите , ,  или ,

чтобы изменить режим распределения воздушного потока. При этом загорится подсветка нажатой клавиши выбранного режима.

 (вентиляция): Поток воздуха направляется через воздуховоды в приборной панели.

 (обдув груди и ног): Поток воздуха направляется к соплам на панели приборов и в нишах для ног.

 (обдув ног): Поток воздуха направляется в ниши для ног.



 (удаление запотевания стекол): Поток воздуха направляется к соплам обдува ветрового стекла и к соплам в нишах для ног, чтобы очистить стекла от запотевания.

 (обогрев стекла): Нажмите, чтобы быстрее удались запотевание или иней с ветрового стекла. Поток воздуха направляется к соплам обдува ветрового стекла и к соплам обдува боковых стекол.

Для достижения оптимальных результатов следует очистить снег и наледь с ветрового стекла, прежде чем включать режим удаления инея.

 (кондиционер): Включение и выключение системы кондиционирования производится нажатием этой клавиши. Если вентилятор выключен или наружная температура падает ниже нуля, кондиционер работать не будет, при этом индикатор погаснет.

 (рециркуляция воздуха): Нажмите, чтобы включить рециркуляцию. При этом должен загореться индикатор. Рециркуляция воздуха способствует быстрому охлаждению воздуха внутри автомобиля и предотвращает попадание наружного воздуха и запахов в салон автомобиля.

 /  (подогрев сидений, в соответствующей комплектации): Включение и выключение подогрева сидений производится нажатием этой клавиши. См. *Подогрев передних сидений на стр. 2-11.*

### Антизапотеватель заднего стекла

 (антизапотеватель заднего стекла): Нажмите для включения или отключения антизапотевателя заднего стекла.



Обогрев заднего стекла отключается автоматически через 10 минут. При повторном включении он работает примерно пять минут и снова отключается. На более высоких скоростях антизапотеватель может работать постоянно.

На автомобилях, укомплектованных подогреваемыми зеркалами заднего вида, подогрев зеркал, помогающий очистить зеркала от запотевания и инея, включается при включении обогрева заднего стекла. См. *Зеркала с подогревом на стр. 1-22.*

**Примечание:** Использование лезвия или других острых предметов для очистки заднего стекла с внутренней стороны может повредить установленную на заднем стекле радиоантенну и (или) сетку обогревателя стекла. Ремонт в этом случае не будет являться гарантийным. Не очищайте внутреннюю поверхность стекла острыми предметами.

### Датчики

Датчик солнечного излучения, расположенный на приборной панели рядом с ветровым стеклом, контролирует интенсивность солнечного излучения.

Система климат-контроля использует сигнал датчика для регулировки температуры, скорости вращения вентилятора, включения и выключения режима рециркуляции и переключения режимов распределения воздуха, поддерживая максимально комфортный микроклимат в салоне.

Если этот датчик закрыт, работа автоматической системы климат-контроля может нарушаться.

## 7-4 Органы управления климат-контролем

### Автоматическая система климат-контроля

При помощи данной системы осуществляется управление обогревом, охлаждением и вентиляцией автомобиля.

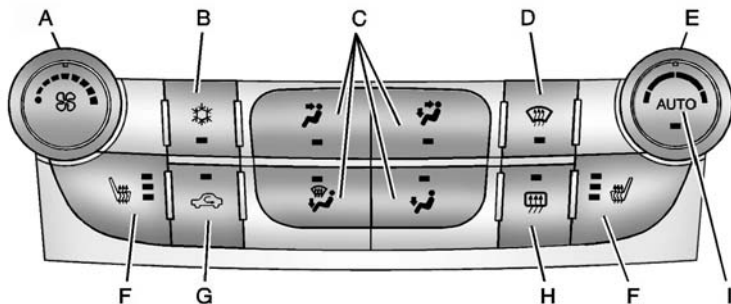

- A. Управление вентилятором
- B. Кондиционер
- C. Режимы подачи воздуха
- D. Обогрев стекла
- E. Регулировка температуры
- F. Подогрев сидений
- G. Рециркуляция

- H. Задний противотуманный фонарь
- I. AUTO (Автоматический режим)

#### Автоматический режим

В этом режиме система автоматически регулирует скорость вращения вентилятора, выбирает необходимый режим

распределения воздуха, режим работы кондиционера и включает и отключает режим рециркуляции, чтобы нагреть или охладить воздух в салоне автомобиля до необходимой температуры.

Когда загорается индикатор, система работает в полностью автоматическом режиме. Если режим распределения воздуха или скорость вентилятора устанавливаются вручную, то индикатор автоматического режима отключается, а на экране отображаются выбранные установки.

Чтобы включить автоматический режим:

1. Нажмите клавишу "AUTO".
2. Выберите необходимую температуру. Подождите, пока система создаст в салоне необходимый микроклимат. После этого отрегулируйте температуру для максимального комфорта.

## Управление в ручном режиме

### Регулировка температуры:





Поверните ручку по часовой стрелке или против часовой стрелки, чтобы увеличить или уменьшить температуру в зоне водителя или пассажира.

### Управление вентилятором:

Поверните ручку по часовой стрелке или против часовой стрелки, чтобы увеличить или уменьшить скорость вращения вентилятора.

Нажмите AUTO для включения автоматического режима работы.

### Режимы подачи воздуха:

Нажмите , ,  или , чтобы изменить режим распределения воздушного потока. При этом загорится подсветка нажатой клавиши выбранного режима.

При изменении режима автоматическое управление отменяется, и система переходит в ручной режим. Нажмите AUTO для включения автоматического режима работы.

 (вентиляция): Поток воздуха направляется через воздуховоды в приборной панели.

 (обдув груди и ног): Поток воздуха направляется к соплам на панели приборов и в нишах для ног.

 (обдув ног): Поток воздуха направляется в ниши для ног.

 (удаление запотевания стекла): Поток воздуха направляется к соплам обдува ветрового стекла и к соплам в нишах для ног, чтобы очистить стекла от запотевания.

 (обогрев стекла): Нажмите, чтобы быстрее удались запотевание или иней с ветрового стекла. Поток воздуха направ-

ляется к соплам обдува ветрового стекла и к соплам обдува боковых стекол.

Для достижения оптимальных результатов следует очистить снег и наледь с ветрового стекла, прежде чем включать режим удаления инея.

 (кондиционер): Включение и выключение системы кондиционирования производится нажатием этой клавиши. Если вентилятор выключен или наружная температура падает ниже нуля, кондиционер работать не будет, при этом индикатор погаснет.



Чтобы вернуться к автоматическому управлению и, при необходимости, включить кондиционер, нажмите AUTO. Если индикаторная лампа включена, кондиционер работает автоматически, охлаждая воздух внутри автомобиля или подсушивая воздух, необходимый для быстрого устранения запотевания ветрового стекла.

## 7-6 Органы управления климат-контролем

 **(рециркуляция воздуха):** Нажмите, чтобы включить рециркуляцию. При этом должен загореться индикатор. Рециркуляция воздуха способствует быстрому охлаждению воздуха внутри автомобиля и предотвращает попадание наружного воздуха и запахов в салон автомобиля.

**Автоматическое устранение запотевания:** Система климат-контроля может иметь датчик автоматического обнаружения высокой влажности внутри автомобиля. Если обнаруживается высокая влажность, система климат-контроля может скорректировать подачу наружного воздуха и выключить кондиционер. Скорость вращения вентилятора может быть увеличена для предотвращения запотевания стекол. Если система климат-контроля не обнаруживает предполагаемого запотевания стекол, она возвращается к нормальной работе. Относи-

тельно включения и выключения функции автоматического устранения запотевания Auto Defog - см. "Климат и качество воздуха" *Сохранение индивидуальных настроек на стр. 4-54*

 /  **(подогрев сидений, в соответствующей комплектации):** Включение и выключение подогрева сидений производится нажатием этой клавиши. См. *Подогрев передних сидений на стр. 2-11.*

### **Антизапотеватель заднего стекла**

 **(антизапотеватель заднего стекла):** Нажмите для включения или отключения антизапотевателя заднего стекла.

Обогрев заднего стекла отключается автоматически через 10 минут. При повторном включении он работает примерно пять минут и снова отключается. На более высоких скоростях антизапотеватель может работать постоянно.

На автомобилях, укомплектованных подогреваемыми зеркалами заднего вида, подогрев зеркал, помогающий очистить зеркала от запотевания и инея, включается при включении обогрева заднего стекла. См. *Зеркала с подогревом на стр. 1-22.*

**Примечание:** Использование лезвия или других острых предметов для очистки заднего стекла с внутренней стороны может повредить установленную на заднем стекле радиоантенну и (или) сетку обогревателя стекла. Ремонт в этом случае не будет являться гарантийным. Не очищайте внутреннюю поверхность стекла острыми предметами.

## Датчики

Датчик солнечного излучения, расположенный на приборной панели рядом с ветровым стеклом, контролирует интенсивность солнечного излучения.

Система климат-контроля использует сигнал датчика для регулировки температуры, скорости вращения вентилятора, включения и выключения режима рециркуляции и переключения режимов распределения воздуха, поддерживая максимально комфортный микроклимат в салоне.

Если этот датчик закрыт, работа автоматической системы климат-контроля может нарушаться.

## Автоматическая система климат-контроля на две зоны

При помощи данной системы осуществляется управление обогревом, охлаждением и вентиляцией автомобиля.

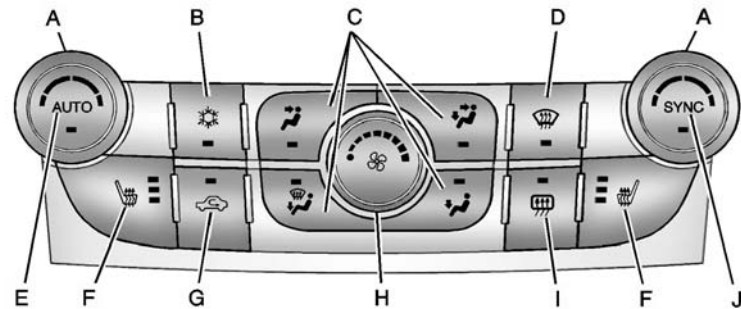

- A. Ручки настройки температуры в зоне водителя и пассажира
- B. Кондиционер
- C. Режимы подачи воздуха
- D. Обогрев стекла
- E. AUTO (Автоматический режим)

- F. Подогрев сидений
- G. Рециркуляция
- H. Управление вентилятором
- I. Задний противотуманный фонарь
- J. Синхронизация

## 7-8 Органы управления климат-контролем

### Автоматический режим

В этом режиме система автоматически регулирует скорость вращения вентилятора, выбирает необходимый режим распределения воздуха, режим работы кондиционера и включает и отключает режим рециркуляции, чтобы нагреть или охладить воздух в салоне автомобиля до необходимой температуры.

Когда загорается индикатор, система работает в полностью автоматическом режиме. Если режим распределения воздуха или скорость вентилятора устанавливаются вручную, то индикатор автоматического режима отключается, а на экране отображаются выбранные установки.

Чтобы включить автоматический режим:

1. Нажмите клавишу "AUTO".
2. Выберите необходимую температуру. Подождите, пока система создаст в салоне необходимый микроклимат. После этого отрегулируйте температуру для максимального комфорта.

### Управление в ручном режиме

#### Места водителя и пассажиров - контроль температуры:

Температуру можно настраивать отдельно для водителя и пассажира.

Поверните ручку по часовой стрелке или против часовой стрелки, чтобы увеличить или уменьшить температуру в зоне водителя или пассажира.





**Синхронизация:** Нажимайте, чтобы связать все зональные климатические настройки с настройками водителя. При этом индикатор SYNC погаснет. Как только будут настроены параметры климат-контроля в зоне пассажира, индикатор SYNC загорится.

#### Управление вентилятором:

Поверните ручку по часовой стрелке или против часовой стрелки, чтобы увеличить или уменьшить скорость вращения вентилятора.

Нажмите AUTO для включения автоматического режима работы.

#### Режимы подачи воздуха:

Нажмите , ,  или , чтобы изменить режим распределения воздушного потока. При этом загорится подсветка нажатой клавиши выбранного режима.

При изменении режима автоматического управления отменяется, и система переходит в ручной режим. Нажмите AUTO для включения автоматического режима работы.

 **(вентиляция):** Поток воздуха направляется через воздуховоды в приборной панели.

 **(обдув груди и ног):** Поток воздуха направляется к соплам на панели приборов и в нишах для ног.

 **(обдув ног):** Поток воздуха направляется в ниши для ног.

 **(удаление запотевания стекол):** Поток воздуха направляется к соплам обдува ветрового стекла и к соплам в нишах для ног, чтобы очистить стекла от запотевания.

 **(обогрев стекла):** Нажмите, чтобы быстрее удалась запотевание или иней с ветрового стекла. Поток воздуха направляется к соплам обдува ветрового стекла и к соплам обдува боковых стекол.



Для достижения оптимальных результатов следует очистить снег и наледь с ветрового стекла, прежде чем включать режим удаления инея.

 **(кондиционер):** Включение и выключение системы кондиционирования производится нажатием этой клавиши. Если вентилятор выключен или наружная температура падает ниже нуля, кондиционер работать не будет, при этом индикатор погаснет.

Чтобы вернуться к автоматическому управлению и, при необходимости, включить кондиционер, нажмите AUTO. Если индикаторная лампа включена, кондиционер работает автоматически, охлаждая воздух внутри автомобиля или подсушивая воздух, необходимый для быстрого устранения запотевания ветрового стекла.

 **(рециркуляция воздуха):** Нажмите, чтобы включить рециркуляцию. При этом должен загореться индикатор. Рециркуляция воздуха способствует быстрому охлаждению воздуха внутри автомобиля и предотвращает попадание наружного воздуха и запахов в салон автомобиля.

**Автоматическое устранение запотевания:** Система климат-контроля может иметь датчик автоматического обнаружения высокой влажности внутри автомобиля. Если обнаруживается высокая влажность, система климат-контроля может скорректировать подачу наружного воздуха и выключить кондиционер. Скорость вращения вентилятора может быть увеличена для предотвращения запотевания стекол. Если система климат-контроля не обнаруживает предполагаемого запотевания стекол, она возвращается к нормальной работе. Относительно включения и выключения функции автоматического устранения запотевания Auto Defog - см. "Климат и качество воздуха" *Сохранение индивидуальных настроек на стр. 4-54*

 /  (**подогрев сидений, в соответствующей комплектации**): Включение и выключение подогрева сидений производится нажатием этой клавиши. См. *Подогрев передних сидений на стр. 2-11.*

### **Антизапотеватель заднего стекла**

 (**антизапотеватель заднего стекла**): Нажмите для включения или отключения антизапотевателя заднего стекла.

Обогрев заднего стекла отключается автоматически через 10 минут. При повторном включении он работает примерно пять минут и снова отключается. На более высоких скоростях антизапотеватель может работать постоянно.

На автомобилях, укомплектованных подогреваемыми зеркалами заднего вида, подогрев зеркал, помогающий очистить зеркала от запотевания и инея, включается при включении обогрева заднего стекла. См. *Зеркала с подогревом на стр. 1-22.*

**Примечание:** Использование лезвия или других острых предметов для очистки заднего стекла с внутренней стороны может повредить установленную на заднем стекле радиоантенну и (или) сетку обогревателя стекла. Ремонт в этом случае не будет являться гарантийным. Не очищайте внутреннюю поверхность стекла острыми предметами.



**Работа климат-контроля при удаленном запуске автомобиля:** При дистанционном запуске двигателя (на автомобилях в соответствующей комплектации) система климат-контроля может включиться автоматически. Система включится в режиме обогрева или охлаждения в зависимости от температуры за бортом, после чего переключится в ранее выбранный режим. Обогреватель заднего стекла включается, когда снаружи холодно.

### **Датчики**

Датчик солнечного излучения, расположенный на приборной панели рядом с ветровым стеклом, контролирует интенсивность солнечного излучения.

Система климат-контроля использует сигнал датчика для регулировки температуры, скорости вращения вентилятора, включения и выключения режима рециркуляции и переключения режимов распределения воздуха, поддерживая максимально комфортный микроклимат в салоне.

Если этот датчик закрыт, работа автоматической системы климат-контроля может нарушаться.

### **Вентиляционные отверстия**

#### **Центральные сопла вентиляции**

Отрегулируйте положение заслонок сопел вентиляции, чтобы изменить направление воздушного потока.

Открыть сопла или полностью их перекрыть можно, повернув заслонки наружу или внутрь.

#### **Боковые сопла вентиляции**

Измените направление воздушного потока вращением регулировочных колес.

Открыть сопла или полностью их перекрыть можно вращением вертикальных регулировочных колес.

### Советы по использованию

- Держите сопла открытыми, если это возможно, чтобы обеспечить максимально эффективную работу системы.
- Не загромождайте пространство под сиденьями, чтобы не препятствовать циркуляции воздуха в салоне.
- Использование капотных отражателей, не утвержденных компанией GM, может отрицательно сказаться на работе системы.

## Техническое обслуживание

### Фильтр салона

Этот фильтр позволяет очистить всасываемый снаружи воздух от пыли, пыльцы и прочих взвешенных частиц, прежде чем он поступит в салон.

Картридж этого фильтра необходимо заменять во время проведения ТО, см. *Плановое техническое обслуживание на стр. 10-2.*

1. Полностью откройте перчаточный ящик.
2. Отсоедините струну (А) амортизатора от крышки перчаточного ящика. Обратите внимание, что через наконечник струны можно продеть ручку или карандаш, чтобы он не провалился внутрь крышки.

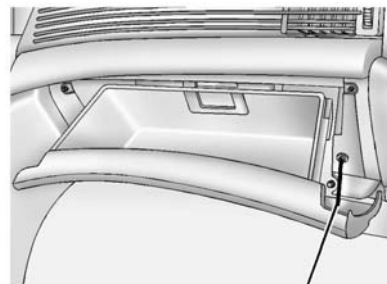

А

3. Сожмите крышку ящика, чтобы открыть ее на больший угол, чем позволяют ограничители.
4. Отогните защелки (А), удерживающие технологическую крышку. Откройте технологическую крышку и извлеките старый фильтр (В).

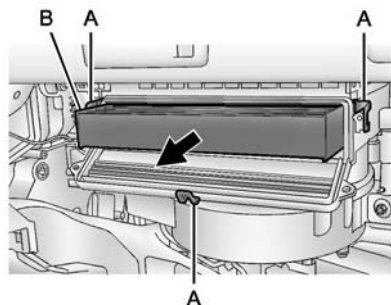

5. Установите новый воздушный фильтр.
6. Закройте технологическую крышку и зафиксируйте ее защелками.
7. Установка крышки перчаточного ящика осуществляется в обратном порядке.

За дополнительной помощью обратитесь к дилеру.

## Обслуживание

В системе кондиционирования вашего автомобиля может использоваться новый экологически безопасный хладагент R1234yf. Этот хладагент в значительно меньшей мере способствует глобальному потеплению, чем традиционно используемый в автомобильной отрасли хладагент R-134a. На внутренней стороне капота всех автомобилей имеется наклейка с указанием типа заправленного хладагента.

Обслуживание системы кондиционирования должен выполнять только квалифицированный, прошедший специальное обучение персонал. Запрещается ремонтировать испаритель системы кондиционирования или заменять его на другой, снятый со списанного автомобиля. Чтобы обеспечить надежность и безопасность работы, для замены следует использовать только новый испаритель.

На время проведения обслуживания системы следует слить из нее хладагент в специальные емкости, используя для этого специальное оборудование. Слив хладагента в емкость, из которой он может испариться в атмосферу, наносит вред природе и представляет угрозу для людей, связанную с возможностью его попадания в органы дыхания, возгорания, нанесения ожогов или причинения иного вреда здоровью.



# Вождение и управление автомобилем

## Советы водителю

Рекомендации по снижению расхода топлива .....	8-2
Отвлечение внимания при вождении .....	8-3
Основы безопасной эксплуатации автомобиля .....	8-4
Управление автомобилем ...	8-4
Торможение .....	8-4
Рулевое управление .....	8-5
Возврат с обочины на проезжую часть .....	8-6
Потеря управления .....	8-7
Движение по мокрой дороге .....	8-8
Притупление внимания при движении по скоростным дорогам .....	8-9
Движение по горным дорогам .....	8-9

Вождение зимой .....	8-11
Если автомобиль застрял .....	8-13
Предельно допустимые нагрузки на автомобиль ...	8-14

## Запуск и эксплуатация

Обкатка нового автомобиля .....	8-18
Положения ключа в замке зажигания (система с ключом) .....	8-18
Положения переключателя замка зажигания (система без ключа) .....	8-21
Пуск двигателя .....	8-24
Модуль резервного питания .....	8-28
Переключение в положение "Парковка" .....	8-29
Переключение из положения "Парковка" .....	8-31
Стоянка .....	8-32
Парковка на воспламенном покрытии .....	8-33

## Отработавшие газы

Отработавшие газы .....	8-33
Сажевый фильтр дизельного двигателя .....	8-34
Работающий двигатель на стоящем автомобиле ....	8-35

## Автоматическая коробка передач

Автоматическая коробка передач .....	8-37
Ручной режим .....	8-39

## Механическая коробка передач

Механическая коробка передач .....	8-40
------------------------------------	------

## Тормозная система

Антиблокировочная тормозная система (ABS) .....	8-42
Электромеханический стояночный тормоз .....	8-44
Система облегчения экстренного торможения .....	8-47

### Система регулировки жесткости подвески

Система контроля тягового усилия (TCS) .....	8-48
Электронная система динамической стабилизации (ESC) .....	8-50

### Круиз-контроль

Круиз-контроль .....	8-51
----------------------	------

### Система обнаружения объектов

Ультразвуковая система помощи при парковке .....	8-54
--	------

### Топливо

Топливо .....	8-56
Топливные присадки .....	8-56
Топливо для бензиновых двигателей .....	8-57
Топливо для дизельных двигателей .....	8-58

Вода в топливе .....	8-58
Исчерпание запаса топлива .....	8-59
Заправка топлива в бак ....	8-59
Заправка топлива в канистру .....	8-61

### Буксировка

Общая информация по буксировке .....	8-61
Ходовые качества и советы по буксировке .....	8-62
Буксировка прицепа .....	8-66

### Изменение конструкции автомобиля и установка дополнительного оборудования

Дополнительное электрооборудование .....	8-69
--	------

## Советы водителю

### Рекомендации по снижению расхода топлива

Стиль вождения оказывает значительное влияние на расход топлива. Ниже приводятся некоторые рекомендации, которые помогут вам максимально сократить потребление топлива автомобилем.

- Избегайте резкого трогания с места, увеличивайте скорость движения автомобиля плавно.
- Замедляйте ход автомобиля плавно, избегайте резкого торможения.
- Не оставляйте двигатель работать на холостом ходу в течение длительного времени.
- Если характер дороги и погодные условия позволяют, используйте круиз-контроль.

- Всегда соблюдайте предписанный скоростной режим, если условия позволяют, двигайтесь с меньшей скоростью.
- Поддерживайте необходимое давление воздуха в шинах.
- Если вам необходимо посетить несколько мест, постарайтесь совместить все в одной поездке.
- Заменяйте старые шины на новые с тем же кодом TPC (внутренний стандарт GM для маркировки шин), указываемом на боковине шины рядом с обозначением ее типоразмера.
- Придерживайтесь рекомендованного графика планового технического обслуживания.

### Отвлечение внимания при вождении

Отвлечение внимания от текущих задач при вождении может проявляться в разных формах. Руководствуйтесь здравым смыслом и не допускайте, чтобы какие-то другие действия отвлекли Ваше внимание от дороги. Многие местные администрации издают специальные предписания, касающиеся отвлечения внимания водителя. Тщательно изучите правила, действующие в Вашей местности.

Во избежание отвлечения внимания держите глаза на дороге, а руки на руле и думайте о вождении.

- Не используйте телефон, чтобы выяснить ситуацию на дороге. Чтобы сделать или принять необходимые звонки, пользуйтесь громкой связью.

- Внимательно смотрите на дорогу. Не читайте, не делайте записей и не просматривайте информацию в телефоне и других электронных устройствах.
- Рассматривайте сиденье переднего пассажира как потенциальный фактор отвлечения внимания
- Перед началом вождения внимательно изучите функции автомобиля, такие как программирование избранных радиостанций, настройка климат-контроля, настройка сидений. Перед поездкой введите всю информацию о поездке в какое-нибудь навигационное устройство.
- Поиск упавших предметов отложите до того момента, когда автомобиль остановится.
- Чтобы уделить внимание детям, остановите автомобиль.

## 8-4 Вождение и управление автомобилем

- Животных держите в подходящих контейнерах или используйте ограничители.
- При вождении избегайте напряженных разговоров, как с пассажирами, так и по мобильному телефону.



### ПРЕДУПРЕЖДЕНИЕ

Если слишком надолго или слишком часто отводить глаза от дороги, это может привести к столкновению и, следовательно, к травме или даже гибели. Концентрируйте внимание на дороге.

Подробнее относительно использования этой системы, в частности, подключения и использования мобильного телефона, см. раздел "Информационно-развлекательная система".

### Основы безопасной эксплуатации автомобиля

Принцип безопасного управления автомобилем подразумевает постоянную готовность к неожиданностям. Необходимым условием такого подхода является использование ремней безопасности. См. *Ремни безопасности на стр. 2-14*.

- Внимательный водитель должен исходить из предположения, что другие участники дорожного движения (пешеходы, велосипедисты и водители других транспортных средств) могут проявлять невнимательность и совершать ошибки. Вы должны превосходить их возможные действия и быть к ним готовы.

- Соблюдайте дистанцию до впереди идущего транспортного средства.
- Не отвлекайтесь от процесса управления автомобилем.

### Управление автомобилем

Торможение, рулевое управление и ускорение являются важными факторами управления автомобилем во время движения.

### Торможение

Процесс торможения состоит из латентной и моторной фаз реакции водителя. Латентная фаза – это время, необходимое водителю для осознания ситуации и выработки решения о нажатии педали. Моторная фаза – это фаза фактического выполнения действия.



Средняя продолжительность моторной фазы реакции водителя составляет около трех четвертей секунды. За это время автомобиль, движущийся со скоростью 100 км/ч (60 миль/ч) проходит 20 м (66 футов), которые в аварийной ситуации могут оказаться очень большим расстоянием.

Полезные рекомендации, относящиеся к торможению, которые следует помнить:

- Соблюдайте дистанцию до идущего впереди транспортного средства.
- Избегайте ненужного резкого торможения.
- Поддерживайте одинаковую с потоком машин скорость.

Если во время движения двигателя неожиданно заглохнет, выжимать педаль тормоза необходимо так же, как и обычно. Не следует многократно выжимать и отпускать педаль.

Если так делать, то нажимать на педаль будет труднее. Если двигатель заглох, то усилитель тормоза сохранит некоторую работоспособность, которая, однако, будет утрачена после нажатия педали тормоза. После того как вакуумный усилитель перестанет работать, для затормаживания автомобиля потребуется больше времени и усилий.

## **Рулевое управление**

### **Система рулевого управления с электроусилителем**

Если автомобиль укомплектован рулевым управлением с электроусилителем, для работы усилителя не требуется рабочая жидкость. Регулярное обслуживание не требуется.

Если усилитель рулевого управления перестанет работать в результате неисправности системы, то управление автомобилем сохранится, но потребует

больших усилий. При возникновении неисправности обратитесь к дилеру.

Если повернуть рулевое колесо до упора и удерживать в этом положении длительное время, эффект усиления может снизиться.

Нормальная работа усилителя восстановится после того, как он остынет.

Сообщения о рулевом управлении для конкретных автомобилей - см. *Информационные сообщения (расширенная комплектация) на стр. 4-42* или *Информационные сообщения (базовая комплектация) на стр. 4-40*.

### **Рулевое управление с гидроусилителем**

Если автомобиль оборудован электроусилителем рулевого управления, он может требовать дополнительного обслуживания.

## 8-6 Вождение и управление автомобилем

См. разделы *Рабочая жидкость гидроусилителя рулевого управления (двигатель V6, объемом 3,0 л) на стр. 9-27* или *Рабочая жидкость гидроусилителя рулевого управления (рядные 4-цилиндровые двигатели объемом 2,0 л и 2,4 л) на стр. 9-27*.

Если усилитель рулевого управления перестанет работать в результате неисправности системы, то управление автомобилем сохранится, но потребует больших усилий.

При возникновении неисправности обратитесь к дилеру.

### Рекомендации по выполнению поворотов

- Выполняйте повороты на допустимой скорости.
- Снижайте скорость перед входом в поворот.

- В процессе поворота поддерживайте допустимую постоянную скорость.
- Дождитесь выхода автомобиля из поворота и только после этого начинайте мягкое ускорение для движения по прямой.

### Управление в аварийной ситуации

- В некоторых ситуациях объезд препятствия может оказаться более эффективным, чем торможение перед ним.
- Если держать руль с обеих сторон двумя руками, то это позволяет вам поворачивать его на 180 градусов не снимая руку.
- Антиблокировочная тормозная система (ABS) обеспечивает управляемость при торможении.

### Возврат с обочины на проезжую часть

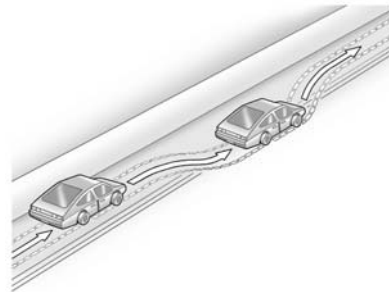

Во время движения по дороге правые колеса автомобиля могут съехать с полотна на обочину. Действуйте согласно следующим рекомендациям:

1. Слегка отпустите педаль акселератора и, если на пути нет препятствий, с помощью руля выведите автомобиль в такое положение, чтобы край дорожного полотна находился между колесами.

2. Поверните рулевое колесо приблизительно на одну восьмую от полного поворота, чтобы правое переднее колесо соприкасалось с краем дорожного полотна.
3. После этого снова верните рулевое колесо в положение прямолинейного движения.

## **Потеря управления**

### **Потеря сцепления с дорогой**

Существует три типа потери сцепления шин с дорогой, каждый связан с работой одной из трех систем управления автомобилем:

- Потеря сцепления при торможении - колеса не вращаются.
- Потеря сцепления при маневрировании или прохождении поворота вызывается слишком высокой скоростью движения или избыточным рулением, что приводит к скольжению и потере боковой реакции колес.

- Потеря сцепления при ускорении является результатом избыточного дросселирования, приводящего к пробуксовке колес.

Осторожные водители избегают ситуаций, которые могут привести к потере сцепления шин с дорогой, выбирая режим движения в соответствии с состоянием дорожного покрытия. Тем не менее полностью исключить возможность потери сцепления нельзя.

Если автомобиль начинает скользить, выполните следующие рекомендации:

- Ослабьте давление на педаль акселератора и быстро восстановите требуемое направление движения автомобиля. Нормальное движение автомобиля может восстановиться. Будьте готовы к тому, что автомобиль может снова занести.

- Снизьте скорость и измените манеру вождения в соответствии с погодными условиями. Если сцепление ухудшилось из-за воды, снега, льда, гравия или других материалов, находящихся на дороге, то это может привести к увеличению тормозного пути и повлиять на управление автомобилем. Учитесь распознавать признаки опасности, такие как влага на дороге, гололед, утрамбованный снег, которые способны сделать дорогу очень скользкой. В случае возникновения каких-либо сомнений следует замедлить скорость движения.

## 8-8 Вождение и управление автомобилем

- Старайтесь не прибегать к резкому маневрированию, ускорению или торможению, включая и снижение скорости автомобиля путем переключения на более низкую передачу. Любые резкие изменения могут привести к потере контакта шин с дорогой.

Обратите внимание! Антиблокировочная тормозная система способна предотвратить только потерю сцепления, вызванную блокировкой колес.

### Движение по мокрой дороге

Дождь и влажное дорожное покрытие могут привести к снижению сцепления колес автомобиля с дорогой и, следовательно, увеличить тормозной путь и время разгона. В подобных условиях необходимо снижать

скорость движения, избегать проезда через большие и глубокие лужи или ручьи.



#### ПРЕДУПРЕЖДЕНИЕ

Намокание тормозных дисков может привести к ДТП. В условиях аварийного торможения они не обеспечат достаточную эффективность, в результате чего автомобиль может увести в сторону. Это может привести к потере управления.

После переезда через большую лужу или выезда из автомойки необходимо несколько раз слегка выжать педаль тормоза, чтобы просушить диски и восстановить нормальную работу тормозных механизмов.

(продолжение)

#### ПРЕДУПРЕЖДЕНИЕ (продолжение)

Потоки воды способны создать значительные силы противодействия движению автомобиля. При проезде через поток воды автомобиль может унести. Если это произойдет, вы можете утонуть вместе с другими людьми, находящимися в салоне. Не игнорируйте предупреждения автомобильной инспекции и проявляйте особую осторожность, преодолевая водные преграды.

### Аквапланирование

Аквапланирование несет в себе угрозу. Водная пленка между поверхностью дороги и шиной приводит к полной потере сцепления. Эффект аквапланирования возникает в ситуации, когда

автомобиль движется с достаточно высокой скоростью по мокрой дороге. В условиях аквапланирования колеса автомобиля практически полностью утрачивают контакт с дорогой.

Не существует каких-либо жестких правил, соблюдение которых позволило бы защитить себя от этого явления. Лучший совет – замедлить скорость движения, если вы едете по мокрой дороге.

### **Прочие рекомендации по управлению автомобилем во время дождя**

Кроме снижения скорости, на мокрой дороге вы можете воспользоваться следующими рекомендациями:

- Увеличьте дистанцию до впереди идущего транспортного средства.
- Соблюдайте особую осторожность при совершении обгона.

- Следите за исправностью стеклоочистителей.
- Следите за тем, чтобы в бачке омывателя всегда было достаточно жидкости.
- Следите за тем, чтобы износ протектора шин не превышал допустимого предела. См. *Шины на стр. 9-56.*
- Отключите круиз-контроль.

### **Притупление внимания при движении по скоростным дорогам**

Двигаясь по скоростной магистрали, следует оставаться максимально собранным и внимательно следить за окружающей обстановкой. Если вы почувствовали усталость или сонливость, найдите безопасное место для остановки и отдохните.

Прочие рекомендации:

- Проветривайте салон автомобиля.
- Поддерживайте в салоне автомобиля невысокую температуру.
- Постоянно перемещайте взгляд с дороги на обочину и обратно.
- Постоянно проверяйте показания приборов и смотрите в зеркало заднего вида.

### **Движение по горным дорогам**

Вождение на крутых склонах или горных дорогах значительно отличается от вождения на ровной местности. Рекомендации по управлению автомобилем в этих условиях:

- Следите за исправностью и хорошим техническим состоянием автомобиля.

## 8-10 Вождение и управление автомобилем

- Проверьте уровень всех эксплуатационных жидкостей, состояние тормозной системы, шин, системы охлаждения, коробки передач.
- На крутых или затяжных спусках переключайтесь на более низкие передачи.

### ПРЕДУПРЕЖДЕНИЕ

Если своевременно не переключиться на низкую передачу, тормозные механизмы перегреются и не смогут обеспечивать эффективное торможение. В результате, спускаясь по склону, вы будете частично или полностью лишены возможности остановить автомобиль. Это может привести к дорожно-транспортному происшествию. На крутых спусках переключайтесь на более низкие передачи, чтобы

(продолжение)

### ПРЕДУПРЕЖДЕНИЕ (продолжение)

разгрузить тормозные механизмы, используя торможение двигателем.

### ПРЕДУПРЕЖДЕНИЕ

Движение на спуске накатом с включенной нейтральной передачей или выключенным зажиганием представляет опасность. Вся работа по замедлению автомобиля ложится на тормозные механизмы, которые в результате могут сильно нагреться, что приведет к снижению их эффективности. В результате, спускаясь по склону, вы будете частично или полностью лишены возможности остановить автомобиль. Это может

(продолжение)

### ПРЕДУПРЕЖДЕНИЕ (продолжение)

привести к дорожно-транспортному происшествию. Двигаясь по спуску, всегда держите включенными двигатель и одну из передач переднего хода.

- Оставайтесь на своей полосе. Не следует переходить с одной полосы на другую и выезжать на середину дороги. Поддерживайте скорость, которая позволит вам оставаться на своей полосе.
- Будьте особенно внимательны на перегибах рельефа; на вашем пути могут возникнуть неожиданные препятствия (заглохший автомобиль, ДТП).

- Следите за дорожными знаками (падение камней, извилистая дорога, затяжной спуск, обгон запрещен, конец зоны запрещения обгона) и заблаговременно предпринимайте необходимые действия.

### Вождение зимой

#### Движение по снегу и льду

По заснеженной или обледенелой дороге следует двигаться с особой осторожностью, так как на таких покрытиях заметно снижается сцепление. Мокрый лед образуется на дороге при температуре около 0°C (32°F), когда капли дождя начинают замерзать, в результате чего сцепление снижается еще больше. Избегайте поездок по мокрому льду или во время дождя при отрицательной температуре. Дождитесь, пока дороги обрабатывают солью или песком.

Соблюдайте предельную осторожность во всех ситуациях. Плавно увеличивайте скорость, чтобы не потерять сцепление колес с дорогой. Резкое ускорение приводит к пробуксовке колес, в результате поверхность в пятне контакта становится еще более скользкой, дополнительно снижая сцепление.

Старайтесь избегать пробуксовки. При резком ускорении ведущие колеса начинают буксовать, полируя поверхность дороги в месте контакта.

АБС (*Антиблокировочная тормозная система на стр. 8-42*) позволяет сохранить курсовую устойчивость автомобиля во время резкого торможения на скользкой дороге, однако на мокрой дороге время реакции водителя должно быть меньше.

Двигаясь по скользкой дороге, увеличьте дистанцию до впереди идущего транспортного средства и следите за появле-

нием скользких участков. Даже на чистой дороге в затененных участках может присутствовать наледь. На поворотах и переездах также может иметься лед, даже если на примыкающих участках он отсутствует. Двигаясь по льду, избегайте резкого изменения курса и торможения.

Находясь на скользком покрытии, отключите круиз-контроль.

#### Метель

Если вы застряли во время метели, следует отнестись к этому со всей серьезностью. Не покидайте автомобиль, если только помощь не находится совсем близко. Чтобы подать сигнал бедствия и обеспечить безопасность всех находящихся в салоне автомобиля людей:

- Включите аварийную сигнализацию.
- Привяжите кусок красной ткани на наружное зеркало заднего вида.

### ПРЕДУПРЕЖДЕНИЕ

Снег может забить выпускную трубу автомобиля. При этом отработавшие газы начнут проникать в салон. В отработавших газах содержится окись углерода (СО), не имеющая цвета и запаха. Вдыхание этого газа может привести к потере сознания и даже смерти.

Если вы застряли во время метели:

- Очистите снег из под днища и вокруг автомобиля, особенно тщательно очистите участок рядом с трубой системы выпуска.
- Время от времени проверяйте, не скопился ли снег в этом месте снова.

(продолжение)

### ПРЕДУПРЕЖДЕНИЕ (продолжение)

- Откройте окно на подветренной стороне приблизительно на 5 см (2 дюйма), чтобы обеспечить поступление в салон свежего воздуха.
- Полностью откройте заслонки сопел вентиляции на панели приборов или под ней.
- Переведите систему климат-контроля в режим рециркуляции и установите максимальную скорость вращения вентилятора. См. "Системы климат-контроля" в указателе.

Дополнительная информация об окиси углерода содержится в разделе *Отработавшие газы* на стр. 8-33.

Включайте двигатель лишь на короткое время, чтобы поддерживать необходимую температуру, соблюдая при этом осторожность.

Чтобы сэкономить топливо, включайте двигатель лишь на короткое время, чтобы прогреть салон, после чего необходимо заглушить двигатель и почти полностью закрыть окна, чтобы сохранить тепло. Повторяйте описанные действия до прибытия помощи, но только если вы действительно начинаете замерзать. Физические упражнения также помогают согреться.

Если вы не ожидаете скорого прибытия помощи, включая двигатель, периодически слегка выжимайте педаль акселератора, чтобы разогнать двигатель выше оборотов холостого хода. Это поможет поддержать заряд аккумулятора, который требуется для последующих пусков двигателя и подачи сигнала о помощи с помощью головного



освещения. Прибегайте к этому как можно реже, чтобы сэкономить топливо.

## Если автомобиль застрял

Медленно и аккуратно выжмите педаль акселератора, чтобы выбраться из песка, грязи, со льда или снега.

Если автомобиль укомплектован системой контроля тягового усилия, во многих ситуациях она может помочь застрявшему автомобилю выбраться. См. "Система контроля тягового усилия" в предметном указателе. Если вы застряли слишком крепко, чтобы выбраться за счет сцепления колес, отключите противобуксовочную систему и попробуйте раскачать автомобиль.



### ПРЕДУПРЕЖДЕНИЕ

Если колеса автомобиля вращаются со слишком большой скоростью, шины могут взорваться и травмировать вас или других людей. Автомобиль может перегреться, что в свою очередь может привести к возгоранию в моторном отделении или полочкам. Старайтесь не допускать пробуксовки колес и не превышайте скорость в 56 км/ч (35 миль/ч).

См. *Цепи противоскольжения на стр. 9-71.*

### Раскачивание застрявшего автомобиля

Поверните рулевое колесо влево и вправо, чтобы расчистить участок вокруг передних колес. Отключите систему контроля тягового усилия и систему динамической стабилизации.

Переключайтесь между задним ходом и передачей хода вперед, стараясь, чтобы колеса пробуксовывали как можно меньше. Чтобы не допустить износа деталей КПП, дождитесь, пока колеса не остановятся, прежде чем переключать передачу. На время переключения передач отпустите педаль акселератора, а после включения необходимой передачи слегка выжмите ее. Попеременное включение передач переднего и заднего хода с небольшим выжиманием педали акселератора приводит к раскачиванию автомобиля, которое может помочь вам выбраться. Если несколько попыток такого раскачивания не дали результата, вам может потребоваться буксир. См. *Буксировка автомобиля на стр. 9-87.*

### Предельно допустимые нагрузки на автомобиль

Очень важно понимать, какой максимальный груз может везти ваш автомобиль. Эта величина называется грузоподъемностью автомобиля; она включает массу всех находящихся в автомобиле людей, груза и всего установленного не на заводе дополнительного оборудования. На табличке с паспортными данными указано, какой груз может перевозить автомобиль.

### Табличка с данными о шинах и нагрузке

1	<input type="text"/>
2	<input type="text"/>
	1 2
kPa	<input type="text"/> <input type="text"/>
PSI	<input type="text"/> <input type="text"/>
kPa	<input type="text"/> <input type="text"/>
PSI	<input type="text"/> <input type="text"/>
	kPa <input type="text"/>
<input type="text"/>	PSI <input type="text"/>
<input type="text"/>	
<input type="text"/>	13575621

Пример таблички

На центральной стойке каждого автомобиля имеется табличка с данными о шинах и нагрузке. Табличка с данными о шинах и нагрузке содержит информацию о типоразмерах шин, установленных изготовителем автомобиля, и запасного колеса уменьшенной размерности, а также о давлении воздуха в шинах в холодном состоянии. Дополнительная информация о шинах и давлении воздуха в них приведена в разделах *Шины на стр. 9-56*. Давление в шинах на стр. 9-57.

Важная информация о грузоподъемности также приведена на сертификационной табличке. В ней указана разрешенная максимальная масса автомобиля, разрешенная максимальная масса автопоезда (при необходимости) и максимальная допустимая нагрузка на каждую ось. См. "Сертификационная табличка" далее в этом разделе.

#### **Порядок определения грузоподъемности**

1. Определите суммарную массу водителя и пассажиров, которые будут находиться в автомобиле.
2. Вычтите эту суммарную массу водителя и пассажиров из величины XXX кг или XXX фунтов.

3. Полученное число - это максимальная масса груза и багажа, которую можно перевозить в автомобиле. Например, если XXX составляет 1400 фунтов и в автомобиле будет пять человек весом 150 фунтов каждый, максимально допустимая масса груза и багажа составит 650 фунтов ( $1400 - 750 (5 \times 150) = 650$ ).
4. Определите суммарную массу багажа и груза, загружаемых в автомобиль. Эта масса не должна превышать величины, рассчитанной на шаге 4.

5. Если автомобиль будет буксировать прицеп, нагрузка от прицепа будет передаваться на автомобиль. Выясните в руководстве по эксплуатации, насколько при этом уменьшается максимальная допустимая масса груза и багажа для вашего автомобиля.

См. также важную информацию о буксировке прицепа, правила безопасности при буксировке и советы в разделе *Буксировка прицепа на стр. 8-66*.

## 8-16 Вождение и управление автомобилем

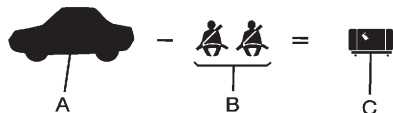

### Пример 1

- A. Грузоподъемность автомобиля для примера 1 = 453 кг (1000 фунтов).
- B. Вычитаем массу водителя и пассажиров:  $68 \text{ кг (150 фунтов)} \times 2 = 136 \text{ кг (300 фунтов)}$ .
- C. Допустимая масса груза и багажа = 317 кг (700 фунтов).

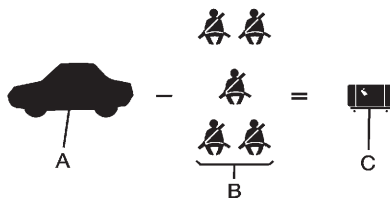

### Пример 2

- A. Грузоподъемность автомобиля для примера 2 = 453 кг (1000 фунтов).
- B. Вычитаем массу водителя и пассажиров:  $68 \text{ кг (150 фунтов)} \times 5 = 340 \text{ кг (750 фунтов)}$ .
- C. Допустимая масса груза = 113 кг (250 фунтов).

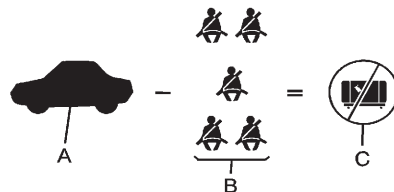

### Пример 3

- A. Грузоподъемность автомобиля для примера 3 = 453 кг (1000 фунтов).
- B. Вычитаем массу водителя и пассажиров:  $91 \text{ кг (200 фунтов)} \times 5 = 453 \text{ кг (1000 фунтов)}$ .
- C. Допустимая масса груза = 0 кг (0 фунтов).

Конкретную информацию о грузоподъемности автомобиля и посадочных местах см. в табличке с информацией с данными о шинах и нагрузке. Суммарная масса водителя, пассажиров и груза не должна превышать грузоподъемности автомобиля.

### Сертификационная табличка

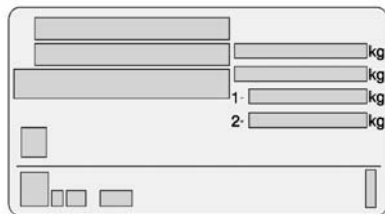

На центральной стойке кузова автомобиля имеется табличка с паспортными данными. В табличке указана разрешенная максимальная масса автомобиля, разрешенная

максимальная масса автопоезда (при необходимости) и максимальная допустимая нагрузка на каждую ось. Разрешенная максимальная масса транспортного средства складывается из массы самого автомобиля, всех пассажиров, топлива и груза. Не допускается превышать полную массу автомобиля или максимально допустимую нагрузку на переднюю или заднюю ось.

Тяжелые грузы следует размещать в автомобиле так, чтобы равномерно распределить нагрузку. См. "Порядок определения грузоподъемности" ранее в этом разделе.

Если разместить внутри автомобиля различные предметы, такие как чемоданы, инструменты, пакеты или что-нибудь еще, то они будут двигаться с той же скоростью, что и сам автомобиль. Если вам нужно остановиться или резко повернуть, или если произошло столкновение, то они будут продолжать двигаться.

### ПРЕДУПРЕЖДЕНИЕ

Обязательно закрепляйте багаж, размещаемый в автомобиле. В противном случае он может начать неконтролируемо перемещаться и стать причиной травмирования людей, повреждения другого багажа или самого автомобиля.

## Запуск и эксплуатация

### Обкатка нового автомобиля

*Примечание.:* Вашему автомобилю не требуется специальная обкатка. Однако в долгосрочной перспективе он будет служить лучше, если вы будете следовать приведенным далее рекомендациям.

- Первые 805 км (500 миль) избегайте движения на одной постоянной скорости (неважно, большой или малой). Не газуйте резко с места. Не используйте переключение на нижнюю передачу для торможения или замедления.

- Первые 322 км (200 миль) избегайте резкого торможения. Это необходимо, чтобы новые тормозные накладки притерлись. Резкое торможение с новыми накладками может привести к их преждевременному износу и необходимости замены раньше срока. Соблюдайте эту рекомендацию после каждой замены тормозных накладок.

После обкатки можно постепенно повышать обороты двигателя и нагрузку.

### Положения ключа в замке зажигания (система с ключом)

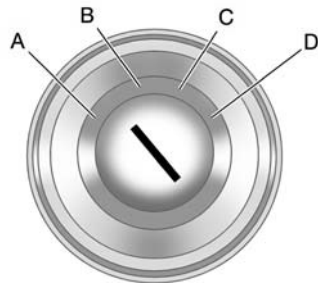

Ключ зажигания имеет четыре положения.

*Примечание.:* Поворачивание ключа зажигания силой с помощью инструмента может привести к повреждению замка зажигания или поломке ключа. Используйте правильный ключ, вставляйте его полностью, поворачивайте ключ только

**рукой. Если повернуть ключ рукой не удастся, обратитесь в сервис.**

Для запуска автомобиля ключ полностью выдвинуть.

Чтобы переключиться из положения "P" ("Парковка"), поверните ключ в положение "ON" ("Вкл") и нажмите на педаль тормоза.

**A (ВЫКЛЮЧЕНИЕ ДВИГАТЕЛЯ/ БЛОКИРОВКА/ВЫКЛ):** После полной остановки автомобиля переведите ключ зажигания в положение "БЛОКИРОВКА/ВЫКЛ", чтобы заглушить двигатель. Модуль резервного питания останется включенным. Дополнительные сведения см. в разделе *Модуль резервного питания на стр. 8-28.*

Извлечь ключ из замка зажигания можно только в этом положении. В этом положении рулевое колесо, зажигание и автоматическая коробка передач блокируются.

Не выключайте двигатель во время движения автомобиля. При этом перестанут работать усилители тормоза и рулевого управления, а также система надувных подушек безопасности.

Если аварийной ситуации автомобиль необходимо выключить:

1. Выжмите педаль тормоза, прикладывая значительное и постоянное усилие. Не выжимайте и не отпускайте педаль тормоза несколько раз подряд. Это может привести к потере разрежения в камере вакуумного усилителя, в результате чего потребуются прикладывать большее усилие, чтобы выжать педаль тормоза.
2. Переключитесь на передачу N (Нейтраль). Это можно сделать непосредственно во время движения.

Переключившись на передачу N (Нейтраль), с усилием выжмите педаль тормоза и направьте автомобиль в безопасное место.

3. Дождитесь полной остановки, переведите рычаг селектора в положение "P" (парковка) и поверните ключ зажигания в положение "БЛОКИРОВКА/ВЫКЛ". На автомобилях с автоматической коробкой передач рычаг селектора должен быть установлен в положение "P" (парковка), прежде чем можно будет перевести ключ зажигания в положение "БЛОКИРОВКА/ВЫКЛ".
4. Включите стояночный тормоз. См. *Электромеханический стояночный тормоз на стр. 8-44.*

### ПРЕДУПРЕЖДЕНИЕ

Выключение двигателя во время движения автомобиля приведет к тому, что перестанут работать усилители тормоза и рулевого управления, а также система надувных подушек безопасности. Глушить двигатель на ходу следует только в случае крайней необходимости.

Если необходимо заглушить двигатель во время движения, но автомобиль не может подъехать к краю дороги, переведите ключ зажигания в положение ACC/ACCESSORY (КОНДИЦИОНЕР/ВСПОМОГАТЕЛЬНОЕ ОБОРУДОВАНИЕ).

Ключ зажигания в положении "БЛОКИРОВКА/ВЫКЛ" может застрять, если управляемые колеса повернуты. В этом случае следует, вращая рулевое колесо вправо и влево, перевести ключ зажигания в положение

"ВСПОМОГАТЕЛЬНОЕ ОБОРУДОВАНИЕ". Если это не помогает, обратитесь на СТО.

**В (ВСПОМОГАТЕЛЬНОЕ ОБОРУДОВАНИЕ):** В этом положении обеспечивается электропитание некоторых систем автомобиля. Это позволяет разблокировать замок зажигания. Чтобы перевести ключ из положения "ВСПОМОГАТЕЛЬНОЕ ОБОРУДОВАНИЕ" в положение "БЛОКИРОВКА/ВЫКЛ", рычаг селектора должен находиться в положении "Р" (парковка).

**С (ВКЛ):** Ключ зажигания остается в этом положении, когда работает двигатель. В этом положении обеспечивается питание дополнительного электрооборудования, в том числе вентилятора системы вентиляции и розеток питания 12 В, а также включаются некоторые контрольные лампы и индикаторы. В этом положении также разблокируется коробка передач. Это положение можно

использовать также для обслуживания и диагностики и для проверки правильности работы неисправной индикаторной лампы, что может потребоваться для проверки уровня выбросов.

Если после выключения двигателя надолго оставить ключ в положении "ВСПОМОГАТЕЛЬНОЕ ОБОРУДОВАНИЕ" или "ВКЛ", это может привести к разряду аккумуляторной батареи. Длительный разряд аккумуляторной батареи не позволит впоследствии запустить двигатель.

**D (ПУСК):** Это положение используется для запуска двигателя. После того как двигатель заведется, отпустите ключ. Ключ зажигания автоматически вернется в положение "ВКЛ", и вы сможете начать движение в обычном режиме.



Если ключ зажигания установлен в положение "ВСПОМОГАТЕЛЬНОЕ ОБОРУДОВАНИЕ" (ключ остается в замке), при открывании двери водителя раздастся предупредительный сигнал зуммера.

### Разблокировка замка зажигания

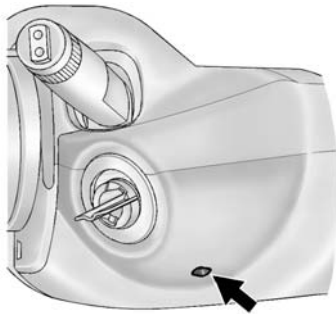

Автомобили с автоматической коробкой передач оборудованы электронной системой блокировки ключа зажигания. Она не позволяет извлечь ключ из замка

зажигания, если рычаг селектора не установлен в положение "P" (парковка).

Замок не сможет быть разблокирован, если напряжение в бортовой сети автомобиля составляет менее 9 В или если аккумуляторная батарея полностью разряжена. Попробуйте зарядить аккумуляторную батарею или выполнить пуск двигателя от внешнего аккумулятора. См. разделы *Запуск от дополнительной АКБ на стр. 9-82.*

Если зарядить аккумуляторную батарею или выполнить пуск двигателя от внешнего аккумулятора не удалось, можно разблокировать замок механически. Найдите отверстие для механической разблокировки под замком зажигания. Вставьте в отверстие подходящий инструмент или шпильку. Найдите рычаг и прижмите его к себе, одновременно пытайтесь извлечь ключ из замка зажигания.

### Положения переключателя замка зажигания (система без ключа)



Автомобиль оборудован электронным замком зажигания, для которого не используется ключ, а пуск осуществляется с помощью кнопки.

При каждом нажатии кнопки происходит включение одного из трех режимов в следующем порядке: ACC/ACCESSORY (ВСПОМОГАТЕЛЬНОЕ ОБОРУДОВАНИЕ), ON/RUN/START (ВКЛ./ПУСК/СТАРТ) и STOPPING THE ENGINE/OFF (ОСТАНОВ ДВИГАТЕЛЯ/ВЫКЛ.).

Радиобрелок дистанционного управления должен находиться в салоне автомобиля, чтобы система могла работать.

Если пуск с помощью кнопки не работает, возможно, автомобиль находится вблизи антенны, излучающей сильный радиосигнал и создающей электромагнитные помехи в работе электронной системы дистанционного управления. Дополнительные сведения см. в разделе *Работа дистанционной системы управления замками (RKE) на стр. 1-3.*

Чтобы перевести рычаг селектора из положения "P" (парковка), ключ зажигания должен быть установлен в положение "ВСПОМОГАТЕЛЬНОЕ ОБОРУДОВАНИЕ" или "ВКЛ", педаль тормоза должна быть выжата.

### **ВЫКЛЮЧЕНИЕ ДВИГАТЕЛЯ/ БЛОКИРОВКА/ВЫКЛ (светодиодная подсветка не горит):**

Когда автомобиль стоит, нажмите один раз на кнопку ENGINE START/STOP (СТАРТ/СТОП ДВИГАТЕЛЯ), чтобы выключить двигатель.

Если селектор КПП находится в положении P (Стоянка), то выключится зажигание, а модуль резервного питания (RAP) будет продолжать работать. Дополнительные сведения см. в разделе *Модуль резервного питания на стр. 8-28.*

Если селектор КПП не находится в положении P (Стоянка), то зажигание вернется в режим ACC/ACCESSORY (ВСПОМОГАТЕЛЬНОЕ ОБОРУДОВАНИЕ), а на дисплее информационного центра водителя (DIC) появится сообщение SHIFT TO PARK (ПЕРЕКЛЮЧИТЕСЬ В ПОЛОЖЕНИЕ "СТОЯНКА"). Дополнительные сведения см. в разделе *Сообщения блока*

*управления коробкой передач на стр. 4-52.* Если селектор КПП переключается в положение P (Стоянка), то система зажигания переключится в режим OFF (ВЫКЛ.).

На автомобиле установлен электрический замок рулевой колонки. Замок срабатывает, когда зажигание выключено и открыта любая из передних дверей. Включение и выключение блокировки подтверждается звуковым сигналом. Замок рулевой колонки не разблокируется, если колеса установлены не прямо. Если это происходит, то автомобиль не заводится, а на дисплей DIC будет выведено сообщение. Вращайте рулевое колесо из стороны в сторону, одновременно предпринимая попытку включить двигатель. См. разделы *Сообщения, появляющиеся при запуске двигателя на стр. 4-51.*

Не выключайте двигатель во время движения автомобиля. При этом перестанут работать усилители тормоза и рулевого управления, а также система надувных подушек безопасности.

Если аварийной ситуации автомобиль необходимо выключить:

1. Выжмите педаль тормоза, прикладывая значительное и постоянное усилие. Не выжимайте и не отпускайте педаль тормоза несколько раз подряд. Это может привести к потере разрежения в камере вакуумного усилителя, в результате чего потребуются прикладывать большее усилие, чтобы выжать педаль тормоза.
2. Переключитесь на передачу N (Нейтраль). Это можно сделать непосредственно во время движения.

Переключившись на передачу N (Нейтраль), с усилием выжмите педаль тормоза и направьте автомобиль в безопасное место.

3. Дождитесь полной остановки, переведите рычаг селектора в положение "P" (парковка) и поверните ключ зажигания в положение "БЛОКИРОВКА/ВЫКЛ". На автомобилях с автоматической коробкой передач рычаг селектора должен быть установлен в положение "P" (парковка), прежде чем можно будет перевести ключ зажигания в положение "БЛОКИРОВКА/ВЫКЛ".
4. Включите стояночный тормоз. См. *Электромеханический стояночный тормоз на стр. 8-44.*

 **ПРЕДУПРЕЖДЕНИЕ**

Выключение двигателя во время движения автомобиля приведет к тому, что перестанут работать усилители тормоза и рулевого управления, а также система надувных подушек безопасности. Глушить двигатель на ходу следует только в случае крайней необходимости.

Если съехать на обочину невозможно и необходимо заглушить двигатель во время движения, переведите переключатель зажигания в положение "ВСПОМОГАТЕЛЬНОЕ ОБОРУДОВАНИЕ".

### **ACC/ACCESSORY (ВСПОМОГАТЕЛЬНОЕ ОБОРУДОВАНИЕ)**

**(горит желтый индикатор):** В этом режиме вы можете пользоваться некоторым вспомогательным электрооборудованием при выключенном двигателе.

Чтобы включить режим ACC/ACCESSORY (ВСПОМОГАТЕЛЬНОЕ ОБОРУДОВАНИЕ) при выключенном зажигании, нажмите один раз на кнопку, не нажимая на педаль тормоза.

Зажигание из режима "ВСПОМОГАТЕЛЬНОЕ ОБОРУДОВАНИЕ" переключится в режим "ВЫКЛ" через пять минут, чтобы избежать разряда аккумуляторной батареи.

### **ON/RUN/START (ВКЛ/ПУСК/СТАРТ) (горит зеленый индикатор):**

Этот режим предназначен для езды и запуска двигателя. Однократное нажатие кнопки при выключенном зажигании и нажатой педали тормоза включает режим для системы зажигания режим ON/RUN/START

(ВКЛ/ПУСК/СТАРТ). Отпустите кнопку, как только начнется запуск двигателя. Запуск двигателя будет продолжаться до тех пор, пока двигатель не заведется. Дополнительные сведения см. в разделе *Запуск двигателя на стр. 8-24*. После этого зажигание продолжит работу в режиме ON/RUN (ВКЛ/ПУСК).

### **Режим "Только для обслуживания"**

Этот режим работы предназначен для обслуживания и диагностики, а также для проверки правильности работы сигнализатора неисправности, что может потребоваться в целях проверки уровня выбросов в атмосферу вредных веществ. Для включения режима "Только для обслуживания" нужно при выключенном двигателе и отпущенной педали тормоза нажать и удерживать кнопку более пяти секунд. Приборы и аудиосистема будут работать так

же, как и в режиме ON/RUN (ВКЛ/ПУСК), но ехать на автомобиле будет невозможно. В режиме "Только для обслуживания" двигатель не заведется. Чтобы выключить автомобиль, нажмите кнопку снова.

## **Пуск двигателя**

Выберите необходимую передачу.

### **Автоматическая коробка передач**

Переведите селектор КПП в положение "P" (парковка) или "N" (нейтральная передача) Если селектор находится в любом другом положении, двигатель не заведется. Чтобы перезапустить двигатель автомобиля во время движения, селектор КПП обязательно необходимо установить в положение "N" (нейтральная передача).

**Примечание.:** Не пытайтесь перевести селектор в положение "Р" (парковка) во время движения автомобиля. Это может привести к выходу коробки передач из строя. Переводить селектор в положение "Р" (парковка) можно только после полной остановки автомобиля.

#### **Механическая коробка передач**

Включите нейтральную передачу и стояночный тормоз. Выжмите педаль сцепления до упора и запустите двигатель. Двигатель не заведется, если педаль сцепления не выжата полностью.

#### **Порядок запуска бензинового двигателя**

1. Не держа ногу на педали акселератора, переведите зажигание в положение "Пуск". Когда двигатель запустится, отпустите ключ. По мере прогрева двигателя обороты холостого хода будут уменьшаться. Не разгоняйте двига-

тель сразу после пуска. Не перегружайте двигатель и КПП, чтобы масло смогло прогреться и смазать все движущиеся детали.

Пуском двигателя управляет электронная система. Она облегчает пуск и обеспечивает защиту различных узлов и агрегатов. Если повернуть ключ зажигания в положение "ПУСК" и, как только стартер начнет прокручивать коленчатый вал двигателя, отпустить ключ, стартер продолжит работать еще несколько секунд или до тех пор, пока двигатель не включится. Если двигатель не заводится, а вы продолжаете удерживать ключ в положении "ПУСК", через 15 секунд стартер выключится автоматически. Эта функция позволяет предотвратить выход стартера из строя. Для предотвращения

повреждения шестерни и зубчатого венца система также блокирует включение стартера, если двигатель уже работает. Выключить стартер можно, если установить ключ зажигания в положение "ВСПОМОГАТЕЛЬНОЕ ОБОРУДОВАНИЕ" или "БЛОКИРОВКА/ВЫКЛ".

**Примечание.:** Непрерывные и продолжительные попытки запуска двигателя путем перевода ключа в положение "ПУСК" без какой-либо паузы после предыдущей попытки запуска может привести к перегреву и выходу стартера из строя, а также к разряду аккумуляторной батареи. Выждите не менее 15 секунд, прежде чем снова пытаться запустить двигатель, чтобы стартер успел остыть.

2. Если двигатель не заводится через 5-10 секунд, особенно при очень низкой температуре воздуха (ниже  $-18^{\circ}\text{C}$  или  $0^{\circ}\text{F}$ ), это может привести к заливанию свечей зажигания бензином. Выжмите до упора педаль акселератора и удерживайте ее в этом положении, одновременно переводя ключ зажигания в положение "ПУСК" не более чем на 15 секунд. Выждите не менее 15 секунд, прежде чем снова пытаться запустить двигатель, чтобы стартер успел остыть. После того как двигатель заведется, отпустите ключ зажигания и педаль акселератора. Если двигатель глохнет сразу после пуска, выполните эти же действия. Это позволит продуть цилиндры двигателя, удалив из них лишний бензин. Не разгоняйте двигатель сразу после пуска. Не перегружайте

двигатель и КПП, чтобы масло смогло прогреться и смазать все движущиеся детали.

**Примечание.:** Работой двигателя управляет электронная система. Установка дополнительного электрического оборудования может нарушить работу двигателя. Прежде чем устанавливать дополнительное электрооборудование, проконсультируйтесь со своим дилером. Если этого не сделать, это может привести к нарушению работы двигателя. Возникшие в результате повреждения не будут являться гарантийными.

### **Порядок запуска дизельного двигателя**

Процедура запуска дизельного двигателя отличается от запуска бензинового двигателя. Запустить двигатель можно только в том случае, если рычаг селектора

установлен в положение "P" (парковка) или "N" (нейтральная передача).

**Примечание.:** Не пытайтесь перевести селектор в положение "P" (парковка) во время движения автомобиля. Это может привести к выходу коробки передач из строя. Переводить селектор в положение "P" (парковка) можно только после полной остановки автомобиля.

1. Установите ключ зажигания в положение "ВКЛ".  
Загорится индикатор предварительного подогрева. См. *Контрольная лампа WAIT TO START (ПОДОЖДИТЕ ПЕРЕД ВКЛЮЧЕНИЕМ) на стр. 4-31.* Если двигатель горячий, этот индикатор может не загореться.

2. Как только индикатор предварительного подогрева погаснет, поверните ключ зажигания в положение "Пуск". Когда двигатель запустится, отпустите ключ.

Двигатель вашего автомобиля оснащен системой быстрого прогрева с калильными свечами. Благодаря быстрому прогреву системы с калильными свечами индикатор предварительного подогрева загорается на значительно более короткое время, чем в большинстве дизельных двигателей.

**Примечание.:** Если после запуска автомобиля индикатор предварительного подогрева продолжает гореть, работа двигателя может быть нарушена. Немедленно обратитесь на станцию технического обслуживания.

3. Если двигатель не запускается после 15 минут работы стартера, установите переключатель в положение "Блокировка/Выкл.". Дайте стартеру остыть в течение минуты, а затем повторите процедуру.

При запуске двигателя после полного исчерпания запаса топлива следуйте процедуре в *Исчерпание запаса топлива на стр. 8-59.*

Если двигатель холодный, дайте ему поработать несколько минут, прежде чем начинать движение. Это позволит увеличить давление масла. Холодный двигатель работает громче обычного.

**Примечание.:** Если вы выйдете из автомобиля при работающем на холостом ходу двигателе, вы можете не увидеть загоревшийся индикатор перегрева двигателя. Результатом может стать повреждение автомобиля.

**Не оставляйте двигатель работать, когда вас нет в автомобиле.**

### **Запуск холодного двигателя (дизельный двигатель)**

Приведенные ниже рекомендации позволят вам более эффективно запустить двигатель в холодную погоду.

Используйте рекомендованное моторное масло, если температура воздуха ниже ноля. См. *Моторное масло на стр. 9-11.* При температуре ниже -18 °C (0 °F) рекомендуется использовать предпусковой подогреватель охлаждающей жидкости.

Дополнительную информацию о том, какое топливо рекомендуется использовать в холодную погоду, см. в разделе *Топливо для дизельных двигателей на стр. 8-58.*

### Если дизельный двигатель не запускается

Если топливо закончилось, см. *Исчерпание запаса топлива на стр. 8-59.*

Если топливо в автомобиле есть, но двигатель не запускается, выполните следующие действия:

Поверните ключ зажигания в положение "Вкл". Как только погаснет индикатор предварительного подогрева, установите ключ зажигания в положение "Пуск"

Если индикатор не гаснет, подождите несколько секунд и попытайтесь запустить двигатель еще раз. Как можно скорее обратитесь к дилеру для проверки системы запуска.

Если индикатор загорается и затем гаснет и вы уверены, что аккумуляторы заряжены, но двигатель не запускается, обратитесь на станцию технического обслуживания.

Если двигатель холодный, а индикатор не загорается, обратитесь на станцию технического обслуживания.

Если заряд аккумуляторов недостаточен для запуска автомобиля, см. *Аккумуляторная батарея на стр. 9-33.*

Следите за тем, чтобы в двигателе использовалось масло правильной марки, и своевременно заменяйте его. Использование ненадлежащего масла может ухудшить запуск двигателя.

Используйте топливо, соответствующее погодным условиям. См. *Топливо для дизельных двигателей на стр. 8-58.*

Если двигатель запускается, но через короткое время глохнет, обратитесь на станцию технического обслуживания.



### ПРЕДУПРЕЖДЕНИЕ

Не вводите в воздухозаборник бензин и пусковые присадки, такие как эфир. Это может привести к повреждению двигателя. Ремонт в этом случае не будет являться гарантийным. Также возможно возгорание, которое может привести к серьезным травмам.

### Модуль резервного питания

После выключения двигателя в течение еще 10 минут можно использовать следующие системы:

- Аудиосистема
- Электрические стеклоподъемники
- Прозрачный люк крыши (в соответствующей комплектации)



Эти системы будут работать в течение еще 10 минут после перевода ключа зажигания в положение "БЛОКИРОВКА/ВЫКЛ".

Электрические стеклоподъемники и привод люка крыши будут работать до тех пор, пока не будет открыта одна из дверей.

Радиоприемник будет работать до тех пор, пока не будет открыта дверь водителя.

Все эти системы работают только в том случае, если ключ зажигания находится в положении "ВКЛ" или "ВСПОМОГАТЕЛЬНОЕ ОБОРУДОВАНИЕ".

## Переключение в положение "Парковка"

### ПРЕДУПРЕЖДЕНИЕ

Покидать автомобиль опасно, если селектор КПП не до конца установлен в положение "P" (парковка). Автомобиль может покатиться. Если при этом вы не заглушили двигатель, автомобиль может поехать. Это может привести к травмированию людей. Чтобы предотвратить возможность самопроизвольного движения автомобиля, даже если он находится на ровном участке дороги, придерживайтесь изложенных ниже рекомендаций.

1. Выжмите педаль тормоза и включите стояночный тормоз. Дополнительные сведения см.

в разделе *Электромеханический стояночный тормоз на стр. 8-44.*

2. Переведите селектор КПП в положение "P" (парковка), для чего нажмите кнопку на рычаге селектора и сдвиньте его вперед до упора.
3. Переведите ключ зажигания в положение "БЛОКИРОВКА/ВЫКЛ".
4. Выньте ключ и заберите его с собой. Если, покидая автомобиль, вы смогли забрать ключ зажигания с собой, значит селектор КПП установлен в положение "P" (парковка).

### Оставление автомобиля с работающим двигателем



#### ПРЕДУПРЕЖДЕНИЕ

Покидать автомобиль с работающим двигателем опасно. Автомобиль может неожиданно тронуться, если селектор КПП не до конца установлен в положение "P" (парковка), даже при включенном стояночном тормозе. Кроме того, оставление автомобиля с работающим двигателем может привести к его перегреву и даже возгоранию. Это может привести к травмированию людей. Не покидайте автомобиль с работающим двигателем.

Если вы должны оставить автомобиль с работающим двигателем, убедитесь перед этим, что селектор КПП находится в положении P (Стоянка), а стояночный тормоз надежно зафиксирован. Переместив селектор КПП в положение "P" (парковка), выжмите педаль тормоза. Проверьте, можно ли вывести рычаг селектора из положения "P" (парковка), не нажимая кнопку.

Если вам удалось это сделать, значит рычаг селектора не зафиксировался в положении "P" (парковка).

#### **Заедание механизма стояночной блокировки**

Заедание механизма стояночной блокировки КПП происходит при возрастании сил трения на собачке механизма блокировки под воздействием крутящего момента, передаваемого от колес.

Это может произойти, если припарковать автомобиль на склоне и не до конца перевести селектор в положение "P" (парковка). В этом случае вывести селектор из этого положения будет трудно. Чтобы этого избежать, включите сначала стояночный тормоз и лишь затем переведите селектор АКПП в положение "P" (парковка). Порядок действий описывается в разделе "Переключение в положение «Парковка»" выше.

Если заедание механизма стояночной блокировки все же произошло, может потребоваться буксировка автомобиля в гору, чтобы разблокировать собачку механизма и вывести селектор из положения P (Стоянка).

## Переключение из положения "Парковка"

Ваш автомобиль оборудован электронной системой блокировки ключа зажигания и селектора АКПП. Система блокировки ключа зажигания и селектора АКПП предназначена для выполнения следующих задач:

- Предотвращение возможности извлечения ключа из замка зажигания, если селектор АКПП не установлен в положение "P" (парковка) и кнопка на рычаге селектора не отпущена.
- Предотвращение возможности смещения селектора АКПП из положения "P" (парковка), если ключ/переключатель зажигания не установлен в положение "ВКЛ" или не выжата педаль тормоза.

Система блокировки ключа зажигания и селектора АКПП работает постоянно, пока не разрядится аккумуляторная батарея и ее напряжение не опустится слишком низко (ниже 9 вольт).

Если аккумуляторная батарея разрядилась или ее напряжение упало ниже допустимого предела, попробуйте зарядить аккумулятор или подключить к нему дополнительную батарею. См. *Запуск от дополнительной АКБ на стр. 9-82.*

Чтобы вывести селектор из положения "P" (парковка):

1. Выжмите педаль тормоза.
2. Поверните ключ зажигания в положение "ВКЛ".
3. Нажмите кнопку на рычаге селектора АКПП.
4. Переместите рычаг селектора в нужное положение.

Если вывести селектор из положения "P" (парковка) по-прежнему не удается:

1. Полностью отпустите кнопку на рычаге селектора АКПП.
2. Удерживая нажатой педаль тормоза, снова нажмите кнопку на рычаге селектора.
3. Переместите рычаг селектора в нужное положение.

Если переключение по-прежнему затруднено, следует обратиться на СТО.

## Освобождение заблокированного рычага селектора вручную

Если запустить двигатель от внешнего источника не удалось, следует воспользоваться ручной разблокировкой рычага селектора.

Чтобы воспользоваться ручной разблокировкой рычага селектора:

1. Включите стояночный тормоз.

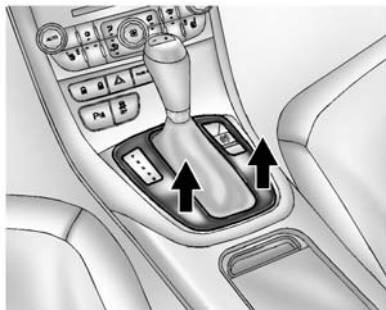

2. Освободите защелку в задней части накладке селектора на центральной консоли, откиньте накладку вверх и поверните влево.

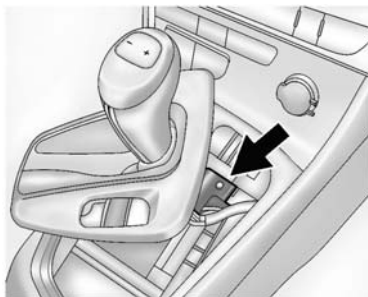

3. Вставьте подходящий инструмент в отверстие как можно глубже и выведите рычаг селектора из положения "P" (парковка). Если снова перевести селектор в положение "P" (парковка), он будет заблокирован повторно. Обратитесь на СТО для устранения причины неисправности.
4. Установите накладку селектора на консоль.

### Стоянка

Если автомобиль оснащен механической коробкой передач, перед выходом из припаркованного на спуске автомобиля следует перевести рычаг переключения в положение "R" (задний ход). На горизонтальной поверхности и на подъеме следует включить 1-ю передачу. Включите стояночный тормоз. Поверните передние колеса к бордюру, если автомобиль припаркован на спуске, или от бордюра, если автомобиль припаркован на подъеме. Установив рычаг переключателя в положение необходимой передачи и выжав педаль сцепления, поверните ключ зажигания в положение "Блокировка/Выкл.", выньте ключ и отпустите сцепление.

## Парковка на воспламеняемом покрытии

### ПРЕДУПРЕЖДЕНИЕ

Соприкосновение воспламеняемых материалов с горячими деталями системы выпуска автомобиля может привести к их возгоранию. Паркуя автомобиль, следите за тем, чтобы под его днищем не оказалось бумаги, сухой листвы или травы и других воспламеняемых материалов.

## Отработавшие газы

### ПРЕДУПРЕЖДЕНИЕ

В отработавших газах содержится окись углерода (СО), не имеющая цвета и запаха. Вдыхание этого газа может привести к потере сознания и даже смерти.

Отработавшие газы могут проникнуть в салон автомобиля, если:

- Двигатель работает на холостом ходу, при этом автомобиль находится в месте с плохой вентиляцией (парковка, гараж, туннель, заснеженная площадка, на которой снег препятствует потоку воздуха под днищем автомобиля и набивается в выпускную трубу).

(продолжение)

### ПРЕДУПРЕЖДЕНИЕ (продолжение)

- Запах или шум выхлопа отличается от обычного.
- Система выпуска разгерметизировалась в результате коррозии или механического повреждения.
- В конструкцию системы выпуска внесены изменения, в ней имеются механические повреждения или в процессе ее ремонта были допущены нарушения.
- В кузове автомобиля имеются отверстия или щели, возникшие в результате механического повреждения или внесения изменений в его конструкцию специалистами местной СТО без надлежащей герметизации.

(продолжение)

**ПРЕДУПРЕЖДЕНИЕ  
(продолжение)**

Если вы почувствовали необычный запах или подозреваете, что в салон проникают отработавшие газы:

- Продолжайте движение только полностью опустив стекла.
- Немедленно обратитесь на СТО для проведения ремонта.

Не оставляйте двигатель включенным, если вы припарковали автомобиль в закрытом помещении, например в гараже или здании, где нет вентиляции с притоком свежего воздуха.



**Сажевый фильтр  
дизельного двигателя**

Сажевый фильтр дизельного двигателя улавливает вредные частицы сажи, содержащиеся в

отработавших газах двигателя. Система имеет функцию регенерации фильтра, которая автоматически осуществляется во время движения, не выдавая никаких дополнительных предупреждений. Регенерация фильтра производится регулярно путем дожигания частиц сажи при высокой температуре. Этот процесс автоматически выполняется при определенных условиях движения и может занимать до 25 минут. Обычно на это требуется от 7 до 12 минут. При этом возможен повышенный расход топлива. Запах и дым являются нормальным следствием процесса регенерации.

В определенных режимах движения, например, при езде на короткие расстояния, система не может выполнять регенерацию автоматически. Если фильтр нуждается в очистке, а условия предыдущей поездки не позволили произвести автоматическую регенерацию, включится

индикатор . На дисплее информационного центра водителя отображается соответствующее предупреждение. См. *Сообщения о сажевом фильтре дизельного двигателя на стр. 4-47.*

Индикатор  загорается при засорении сажевого фильтра (на автомобилях с дизельным двигателем). Следует как можно скорее запустить процесс регенерации фильтра. Индикатор  мигает, если сажевый фильтр дизельного двигателя полностью заполнен. Чтобы предотвратить поломку двигателя, процесс регенерации следует запустить немедленно.

**Регенерация фильтра**

Чтобы запустить процесс регенерации, продолжите движение, поддерживая частоту вращения двигателя выше 2000 оборотов в минуту. При необходимости переключитесь на более низкую передачу. При этом запустится процедура регенерации сажевого

фильтра. Если также загорается и индикатор  или на дисплее информационного центра водителя появляется предупреждение, выполнить регенерацию невозможно. Обратитесь за помощью на станцию техобслуживания.

**Примечание.:** Если процесс регенерации будет прерван, существует вероятность серьезного повреждения двигателя.

На высоких оборотах и нагрузках двигателя время регенерации уменьшается. Не глушите двигатель, пока процесс регенерации не будет завершен. После завершения процесса индикатор  гаснет.



### ПРЕДУПРЕЖДЕНИЕ

В ходе самоочистки сажевого фильтра, а также при продолжительной работе двигателя на холостом ходу в положении парковки выхлопная система и выхлопные газы имеют очень высокую температуру. Соприкосновение воспламеняемых материалов с горячими деталями системы выпуска автомобиля может привести к их возгоранию. Это может привести к ожогам. Не ставьте автомобиль на стоянку и не включайте двигатель на холостых оборотах на длительное время над бумагой, листьями, сухой травой и другими воспламеняемыми материалами. Следите, чтобы вокруг выхлопной системы не было легковоспламеняющихся и горючих материалов. Допол-

(продолжение)

### ПРЕДУПРЕЖДЕНИЕ (продолжение)

нительные сведения см. в разделе *Остановка автомобиля над легковоспламеняющимися материалами на стр. 8-33.*

### Работающий двигатель на стоящем автомобиле

Не рекомендуется оставлять двигатель включенным на припаркованном автомобиле. Если вам все же необходимо это сделать, необходимо помнить о следующем.

### ПРЕДУПРЕЖДЕНИЕ

Оставлять автомобиль с включенным двигателем в закрытом помещении опасно. Отработавшие газы могут проникнуть в салон автомобиля. В отработавших газах содержится окись углерода (СО), не имеющая цвета и запаха. Вдыхание этого газа может привести к потере сознания и даже смерти. Не оставляйте двигатель включенным, если автомобиль находится в закрытом помещении, где нет вентиляции с притоком свежего воздуха. Более подробные сведения см. в разделе *Отработавшие газы на стр. 8-33.*

### ПРЕДУПРЕЖДЕНИЕ

Покидать автомобиль опасно, если селектор АКПП не до конца установлен в положение "Р" (парковка). Автомобиль может покатиться. Не покидайте автомобиль с работающим двигателем без крайней необходимости. Если при этом вы не заглушили двигатель, автомобиль может поехать. Это может привести к травмированию людей. Чтобы предотвратить возможность самопроизвольного движения автомобиля, даже если он находится на ровном участке, включите стояночный тормоз и переведите селектор в положение "Р" (парковка).

Примите все необходимые меры, чтобы исключить возможность самопроизвольного начала движения автомобиля. См. *Переключение в положение "Парковка" на стр. 8-29.*



## Автоматическая коробка передач

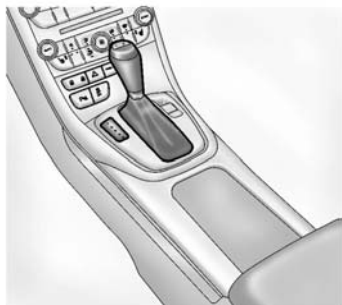

Рычаг селектора автоматической коробки передач расположен на консоли между сиденьями.

**Р (парковка):** В этом положении передние колеса блокируются. Это наилучшее положение для пуска двигателя, поскольку при этом автомобиль не может легко сдвинуться.

### ПРЕДУПРЕЖДЕНИЕ

Покидать автомобиль опасно, если селектор АКПП не до конца установлен в положение "Р" (парковка). Автомобиль может покатиться.

Не покидайте автомобиль с работающим двигателем без крайней необходимости. Если при этом вы не заглушили двигатель, автомобиль может поехать. Это может привести к травмированию людей. Чтобы предотвратить возможность самопроизвольного движения автомобиля, даже если он находится на ровном участке, включите стояночный тормоз и переведите селектор в положение "Р" (парковка). См. *Переключение в положение "Парковка" на стр. 8-29.*

Прежде чем запускать двигатель, убедитесь, что селектор зафиксировался в положении "Р" (парковка). Ваш автомобиль оснащен системой управления блокировкой переключения автоматической коробки передач. Если ключ зажигания установлен в положение "ВКЛ", прежде чем перемещать селектор из положения "Р" (парковка), необходимо сначала выжать до упора педаль тормоза и нажать кнопку на селекторе. Если вывести селектор из положения "Р" (парковка) не удастся, ослабьте давление на рычаг и попытайтесь сместить его до упора в положение "Р" (парковка), удерживая при этом выжатой педаль тормоза. После этого переведите рычаг селектора коробки передач в положение одной из передач. См. *Переключение из положения "Парковка" на стр. 8-31.*

**R (задний ход):** Используйте эту передачу для движения задним ходом.

**Примечание.:** Переключение в положение "R" (задний ход) во время движения вперед может привести к повреждению коробки передач. Ремонт в этом случае не будет являться гарантийным. Переводить селектор в положение "R" (задний ход) можно только после полной остановки автомобиля.

Инструкции по извлечению вращающегося колеса автомобиля, застрявшего в снегу, на льду или в песке, см. в *Если автомобиль застрял на стр. 8-13.*

**N (нейтральная передача):** В этом положении селектора двигатель и колеса разобщены. Чтобы перезапустить двигатель во время движения автомобиля, селектор КПП необходимо устанавливать только в положение "N" (нейтральная передача).



### ПРЕДУПРЕЖДЕНИЕ

Включать передачи переднего или заднего хода, когда двигатель работает на высоких оборотах, опасно. Если вы не удерживаете нажатой педаль тормоза, автомобиль может неожиданно начать движение с высокой скоростью. Вы можете потерять управление и сбить людей или врезаться в препятствие. Не включайте передачи переднего или заднего хода, если двигатель работает на высоких оборотах.

**Примечание.:** Вывод селектора из положения "P" (парковка) или "N" (нейтральная передача), когда двигатель работает на высоких оборотах, может привести к поломке коробки передач. Ремонт в этом случае не будет являться гарантийным. Выполняя переключе-

ния, следите за тем, чтобы обороты двигателя не были слишком высокими.

**D (передачи переднего хода):** Это положение используется для движения вперед. В этом режиме обеспечивается минимальный расход топлива. Если вам нужна дополнительная тяга для совершения обгона и при этом:

- Медленно набираете скорость или движетесь с постоянной скоростью, выжмите педаль акселератора примерно на половину хода.
- Резко набираете скорость или совершаете обгон, выжмите педаль акселератора до упора.

**M (ручной режим):** В этом режиме переключение передач осуществляется почти так же, как и на механической коробке передач. Если такая возможность

на вашем автомобиле предусмотрена, см. раздел *Ручной режим на стр. 8-39*.

## Ручной режим

### Ручное переключение передач (DSC)

Чтобы включить этот режим:

1. Сдвиньте рычаг селектора назад из положения "D" (передачи переднего хода) в положение "M" (ручной режим).

Если включен режим ручного переключения, выбранная водителем передача остается включенной до тех пор, пока он самостоятельно не включит другую передачу. После полной остановки автомобиля в режиме ручного управления КПП автоматически переключится на 1-ю передачу.

2. Используйте для переключения клавишу на ручке рычага селектора. Нажмите на

край со знаком "+" (плюс), чтобы перейти на более высокую передачу, или на край со знаком "-" (минус), чтобы включить более низкую передачу.

Отображаемое на дисплее информационного центра водителя в комбинации приборов сообщение сменится буквой "M", указывающей, что выбран ручной режим управления, и цифрой, соответствующей выбранной передаче.

В режиме секвентального переключения передач переключение происходит жестче и более спортивно. Этот режим можно использовать для управления автомобилем в спортивной манере и при въезде на подъем, чтобы задержать переход на более высокую передачу или принудительно включить более низкую передачу для получения дополнительной тяги или торможения двигателем.

Коробка передач позволит вам включать только те передачи, которые соответствуют текущей скорости автомобиля и оборотам двигателя:

- Электроника не позволяет включить более высокую передачу, если скорость автомобиля или обороты двигателя для этого слишком малы.
- Электроника не позволяет включить более низкую передачу, если скорость автомобиля или обороты двигателя для этого слишком высоки.

### Функция трогания на второй передаче

Для трогания с места на заснеженной или обледенелой поверхности может потребоваться включить 2-ю передачу. Более высокая передача позволяет обеспечить лучшее сцепление на скользком покрытии.

В режиме секвентального переключения трогание с места можно осуществлять на 2-й передаче.

1. Сдвиньте рычаг селектора из положения "D" (передачи переднего хода) в положение "M" (ручной режим).
2. Когда автомобиль стоит на месте, нажмите на край клавиши со знаком "+", чтобы выбрать 2-ю передачу. Автомобиль начнет движение на 2-й передаче.
3. После того как автомобиль тронется с места, переключитесь на необходимую передачу.

### Механическая коробка передач

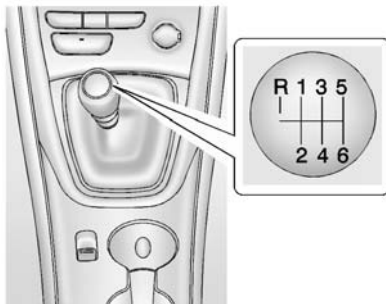

На иллюстрации представлена схема переключения шестиступенчатой механической коробки передач.

Переключение передач:

**Примечание.:** Не держите постоянно руку на рычаге выбора передач во время движения. Давление может привести к преждевременному износу деталей коробки

передач. Ремонт в этом случае не будет являться гарантийным.

**Примечание.:** Не держите постоянно ногу на педали сцепления во время движения или остановки автомобиля. Давление может привести к преждевременному износу деталей сцепления. Ремонт в этом случае не будет являться гарантийным.

**1 (первая передача):** Выжмите педаль сцепления до упора и переведите рычаг в положение 1 (первая передача). Затем медленно отпуская педаль сцепления нажимайте педаль акселератора.

Если автомобиль остановился и переключиться на первую передачу (1) трудно, установите рычаг в положение "N" (нейтральная передача) и отпустите сцепление. Снова

выжмите сцепление. После этого переключитесь на 1 (первая передача).

**2 (вторая передача):** Выжмите педаль сцепления и, отпуская педаль акселератора, переведите рычаг в положение 2 (вторая передача). Затем, медленно отпуская педаль сцепления, нажимайте педаль акселератора.

**3 (третья), 4 (четвертая), 5 (пятая), и 6 (шестая):** Включение 3-й, 4-й, 5-й и 6-й передач осуществляется так же, как и 2-й. Медленно отпуская педаль сцепления, нажимайте педаль акселератора. Для снижения расхода топлива следует как можно чаще использовать 6-ю передачу, если выбранный скоростной режим и ситуация это позволяют.

Индикатор перехода на более высокую передачу, расположенный в комбинации приборов, указывает, когда следует включить следующую передачу,

чтобы обеспечить минимальный расход топлива. См. *Индикатор перехода на более высокую передачу на стр. 4-28.*

 **ПРЕДУПРЕЖДЕНИЕ**

Если вы переключаетесь вниз сразу на несколько передач, вы можете потерять управление автомобилем. Результатом может стать травмирование людей. Переключаться на более низкие передачи следует постепенно.

**Примечание.: Запрещается переключаться через передачу. Это может привести к преждевременному износу деталей коробки передач. Ремонт в этом случае не будет являться гарантийным.**

Чтобы остановить автомобиль, отпустите педаль акселератора и выжмите педаль тормоза. Непосредственно перед остановкой

выжмите педали сцепления и тормоза и включите нейтральную передачу.

**Нейтральное положение:** В этом положении рычаг должен находиться в момент пуска двигателя и на холостом ходу. Нейтральная передача включена, если рычаг находится по центру кулисы, а не в положении одной из других передач.

**R (задний ход):** Чтобы начать движение назад, когда автомобиль стоит на месте, выжмите педаль сцепления. После этого потяните вверх кольцо блокировки на рычаге выбора передач и переведите рычаг в положение "R" (задний ход). Постепенно отпускайте педаль сцепления, одновременно выжимая педаль акселератора. Если передача заднего хода не включается, установите рычаг в положение нейтральной передачи, отпустите и снова выжмите педаль сцепления. Еще раз включите передачу.

**Примечание.:** Переключение в положение "R" (задний ход) во время движения вперед может привести к повреждению коробки передач. Ремонт в этом случае не будет являться гарантийным. Переводить селектор в положение "R" (задний ход) можно только после полной остановки автомобиля.

Педали сцепления следует выжимать полностью. Не пользуйтесь педалью в качестве опоры для ноги.

## Тормозная система

### Антиблокировочная тормозная система (ABS)

Ваш автомобиль оборудован антиблокировочной тормозной системой (ABS). Это сложная электронная система, которая позволяет предотвратить потерю сцепления колес с дорогой во время торможения в результате их блокировки.

После того как двигатель будет запущен и автомобиль тронется с места, система ABS переходит в режим самодиагностики. Во время ее проведения могут быть слышны кратковременные звуки включения электродвигателя или щелчки, вы также можете почувствовать, что педаль тормоза самопроизвольно немного прова-

ливается без вашего участия. Такое поведение является нормальным.



Если в системе ABS будет обнаружена неисправность, контрольная лампа останется включенной. См. *Контрольная лампа антиблокировочной тормозной системы (ABS) на стр. 4-28.*

Если во время движения по мокрой дороге возникла необходимость резко выжать и удерживать педаль тормоза, чтобы избежать столкновения с неожиданно возникшим препятствием, блок управления регистрирует, что скорость вращения колес замедлилась. Как только одно из колес проявит тенденцию к блокировке, блок управления начнет

регулировать давление в контурах привода тормозных механизмов каждого колеса отдельно.

Система ABS изменяет давление в контурах привода тормозных механизмов каждого колеса в соответствии с ситуацией и быстрее, чем даже самый опытный водитель. Это дает возможность вовремя уклониться от столкновения, одновременно резко замедляя скорость.

В процессе торможения блок управления получает сигналы от датчиков скорости колес и на основании этих данных регулирует давление в контурах привода.

Обратите внимание! Система ABS никак не уменьшает время, необходимо для того, чтобы поставить ногу на педаль тормоза, и не во всех ситуациях может сократить тормозной путь. При недостаточной дистанции до впередиидущего автомобиля вы не успеете нажать педаль тормоза, если этот автомобиль неожиданно затормозит. Всегда соблюдайте дистанцию, которая позволит вам вовремя остановить автомобиль, даже если он оборудован системой ABS.

## **Использование ABS**

Не выжимайте и не отпускайте педаль тормоза несколько раз. Просто выжмите педаль тормоза и удерживайте ее в этом положении. Остальное делает за вас система ABS. Вы можете услышать звук работы насоса или электродвигателя ABS и почувствовать пульсацию педали. Такое поведение является нормальным.

## **Аварийное торможение**

Система ABS позволяет одновременно выполнять торможение и изменять курс автомобиля с помощью рулевого колеса. В критических ситуациях попытка изменить траекторию движения зачастую оказывается более действенной, чем даже самое эффективное торможение.

### Электромеханический стояночный тормоз

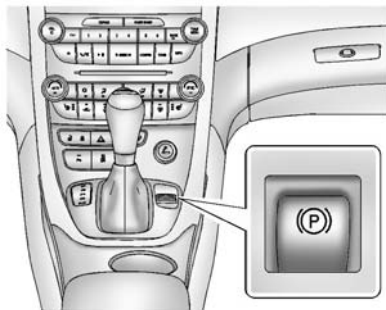

Автоматическая коробка передач

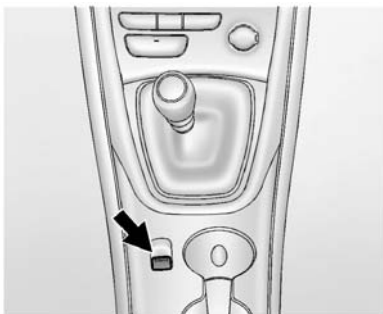

Механическая коробка передач

Ваш автомобиль оборудован электромеханическим стояночным тормозом. Выключатель электромеханического стояночного тормоза находится на центральной консоли. Электромеханическим стояночным тормозом (EPB) можно пользоваться всегда, даже при выключенном зажигании. Во избежание разряда аккумуляторной батареи не включайте систему электромеханического стояночного тормоза многократно при неработающем двигателе.

В системе имеются индикатор состояния (контрольная лампа) стояночного тормоза и предупредительный сигнал стояночного тормоза. См. *Контрольная лампа электромеханического стояночного тормоза на стр. 4-27*. Кроме того, предусмотрено отображение на дисплее информационного центра водителя (DIC) трех сообщений. Дополнительные сведения см. в разделе *Сообщения тормозной системы на стр. 4-43*. В случае недостаточного напряжения в бортовой сети включить или выключить электромеханический стояночный тормоз будет невозможно.

Перед тем как покинуть автомобиль, проверьте, горит ли индикатор состояния стояночного тормоза, чтобы убедиться, что стояночный тормоз включен.



### Включение электромеханического стояночного тормоза

Включить электромеханический стояночный тормоз можно в любой момент после полной остановки автомобиля. Для этого необходимо кратковременно потянуть вверх клавишу его выключателя. После полного срабатывания стояночного тормоза контрольная лампа стояночного тормоза горит непрерывно. В процессе включения стояночного тормоза контрольная лампа будет мигать, пока тормоз не будет включен полностью. Если контрольная лампа не загорается или не перестает мигать, следует обратиться на СТО. Запрещается эксплуатировать автомобиль, если контрольная лампа стояночного тормоза постоянно мигает. Обратитесь на станцию технического обслуживания. Дополнительные сведения см. в разделе *Контр-*

*ольная лампа электромеханического стояночного тормоза на стр. 4-27.*

При попытке включения электромеханического стояночного тормоза во время движения раздастся предупредительный сигнал зуммера и на дисплее информационного центра водителя появится сообщение "RELEASE PARK BRAKE SWITCH" (выключите стояночный тормоз). Движение автомобиля будет замедляться, пока выключатель будет оставаться в вытянутом положении. Если во время торможения отпустить выключатель, стояночный тормоз отключится. Если продолжать вытягивать выключатель до полной остановки автомобиля, электромеханический стояночный тормоз останется включенным.

Если контрольная лампа стояночного тормоза постоянно мигает, стояночный тормоз включен или отключен неполностью, либо электромеханический стояночный тормоз неисправен. На дисплее информационного центра водителя отобразится сообщение "SERVICE PARK BRAKE" (выполните обслуживание стояночного тормоза). Если контрольная лампа постоянно мигает, выключите электромеханический стояночный тормоз, а затем попробуйте включить снова. Если мигание контрольной лампы не прекратилось, эксплуатацию автомобиля следует приостановить. Обратитесь на станцию технического обслуживания.

Если горит предупредительная сигнальная лампа стояночного тормоза, это указывает на то, что блок управления электромеханическим стояночным тормозом обнаружил ошибку другой системы и работоспособность стояночного тормоза будет ограничена. Чтобы включить электромеханический стояночный тормоз при горящей контрольной лампе, потяните вверх и удерживайте клавишу выключателя стояночного тормоза. При горящей контрольной лампе на полное включение электромеханического стояночного тормоза может потребоваться больше времени. Продолжайте удерживать клавишу выключателя, пока контрольная лампа стояночного тормоза не загорится постоянно. Если горит предупредительный сигнал стояночного тормоза, обратитесь на станцию технического обслуживания.

Если не удается включить электромеханический стояночный тормоз, следует заблокировать задние колеса автомобиля, чтобы предотвратить возможность его самопроизвольного скатывания.

### **Выключение электромеханического стояночного тормоза**

Чтобы выключить электромеханический стояночный тормоз, установите ключ зажигания в положение "ВКЛ", выжмите педаль рабочего тормоза и кратковременно нажмите клавишу выключателя электромеханического стояночного тормоза. При попытке выключения электромеханического стояночного тормоза без нажатия педали рабочего тормоза раздастся предупредительный сигнал зуммера и на дисплее информационного центра водителя появится сообщение "STEP ON BRAKE TO RELEASE PARK BRAKE" (выжмите педаль рабочего тормоза, чтобы выключить стояночный тормоз).

Электромеханический стояночный тормоз отпущен, если контрольная лампа электромеханического стояночного тормоза погасла.

Если горит предупредительная сигнальная лампа стояночного тормоза, это указывает на то, что блок управления электромеханическим стояночным тормозом обнаружил ошибку другой системы и работоспособность стояночного тормоза будет ограничена. Чтобы выключить электромеханический стояночный тормоз при горящей контрольной лампе, нажмите и удерживайте клавишу выключателя стояночного тормоза. При горящей контрольной лампе на выключение электромеханического стояночного тормоза может потребоваться больше времени. Продолжайте удерживать клавишу выключателя, пока контрольная лампа стояночного

тормоза не погаснет. Если контрольная лампа продолжает гореть, обратитесь на СТО.

**Примечание.:** Движение с включенным стояночным тормозом может привести к перегреву тормозной системы и преждевременному износу или повреждению ее деталей. Прежде чем трогаться с места, убедитесь, что стояночный тормоз полностью отключен и контрольная лампа аварийного состояния тормозной системы не горит.

### **Автоматическое выключение электромеханического стояночного тормоза**

Электромеханический стояночный тормоз отключается автоматически во время движения автомобиля, при включении передачи переднего или заднего хода и при трогании с места. Избегайте резкого трогания с места, если включен электромеханический

стояночный тормоз. Это поможет продлить срок службы тормозных накладок стояночного тормоза.

Электромеханический стояночный тормоз также позволяет исключить скатывание назад автомобиля, оборудованного механической коробкой передач, при трогании на склоне. Если вы припарковались на склоне и нет места для отката автомобиля назад при трогании, при включенном электромеханическом стояночном тормозе вы сможете одновременно использовать педали сцепления и акселератора, чтобы подготовиться к началу движения в нужном направлении. В этой ситуации для трогания с места следует использовать обычный порядок работы педалями сцепления и/или акселератора. Нет необходимости нажимать клавишу выключателя, чтобы отключить стояночный тормоз.

### **Система облегчения экстренного торможения**

Ваш автомобиль оснащен усилителем экстренного торможения, который призван помочь водителю остановить автомобиль или замедлить его скорость при возникновении нештатной ситуации. Усилитель использует гидравлический блок управления тормозной системой (часть электронной системы динамической стабилизации) для повышения давления в гидроприводе тормозных механизмов, если водитель резко и с усилием выжимает педаль тормоза, пытаясь быстро остановить автомобиль или замедлить скорость его движения.

Гидравлический блок системы динамической стабилизации увеличивает давление в контурах привода тормозных механизмов всех четырех колес до срабатывания ABS. Незначительная пульсация или провалы педали в этот момент являются нормальными. Продолжайте выжимать педаль тормоза, если этого требует ситуация. Усилитель экстренного торможения отключается автоматически, если водитель отпустит или резко ослабит давление на педаль тормоза.

### Система регулировки жесткости подвески

### Система контроля тягового усилия (TCS)

Ваш автомобиль оснащен системой контроля тягового усилия (TCS), которая снижает пробуксовку колес. Это особенно важно при движении по скользкой дороге. Система включается при обнаружении пробуксовки или первых признаков потери сцепления с дорогой одного или обоих передних колес. В этом случае система подтормаживает буксующее колесо и снижает выдаваемую двигателем мощность для устранения пробуксовки.

Вы можете почувствовать или услышать работу системы. Такое поведение является нормальным.



Мигание контрольной лампы электронной системы динамической стабилизации (ESC) указывает, что система контроля тягового усилия работает.

Лампа загорается постоянным светом в случае возникновения неисправности системы контроля тягового усилия.

См. *Контрольная лампа выключенной системы контроля тягового усилия на стр. 4-29*. Если эта контрольная лампа горит постоянным светом, система не работает. Учтите это при управлении автомобилем.

Система контроля тягового усилия включается автоматически, как только автомобиль начинает движение. Чтобы ограничить пробуксовку колес, в особенности на скользких поверхностях, систему следует всегда оставлять включенной. Однако, при необходимости систему TCS можно выключить.

**Примечание.:** Если система TCS выключена, то не следует многократно нажимать педаль тормоза или делать резкое ускорение. Это может привести к повреждению трансмиссии автомобиля.





Контрольная лампа выключенной системы контроля тягового усилия загорается в тех случаях, когда система отключена.

Выключение системы может потребоваться, если автомобиль застрял в песке, грязи или снегу и необходимо прибегнуть к раскачиванию автомобиля. Дополнительные сведения см. в разделе *Если автомобиль застрял на стр. 8-13*. Сведения об использовании системы контроля тягового усилия при движении по заснеженной или обледенелой дороге см. также в разделе *Вождение зимой на стр. 8-11*.



OFF

Чтобы отключить систему, нажмите клавишу , расположенную на консоли перед рычагом коробки передач.

Нажмите и отпустите клавишу , при этом система контроля тягового усилия отключится, а ее контрольная лампа загорится. При повторном нажатии клавиши  система снова включится. Подробнее о выключении и включении системы StabiliTrak см. в разделе *Электронная система динамической стабилизации (ESC) на стр. 8-50*.

Установка дополнительного вспомогательного оборудования может влиять на рабочие характеристики автомобиля. Дополнительные сведения см. в разделе *Аксессуары и модернизация автомобиля на стр. 9-3*.

### Электронная система динамической стабилизации (ESC)

Ваш автомобиль оборудован системой динамической стабилизации, имеющей фирменное название StabiliTrak, которая позволяет повысить курсовую устойчивость автомобиля. Это сложная электронная система, которая помогает поддерживать курсовую устойчивость автомобиля в самых различных ситуациях.

Блок управления системы StabiliTrak определяет, когда автомобиль начинает отклоняться от заданной водителем траектории движения. Она избирательно корректирует давление в контурах привода тормозных механизмов колес, чтобы вернуть автомобиль на прежний курс.



Во время активной работы системы расположенная на панели приборов контрольная лампа начинает мигать. Это также происходит при включении системы контроля тягового усилия. Вы можете услышать шум или почувствовать вибрацию педали тормоза. Такое поведение является нормальным. Продолжайте управлять автомобилем, направляя его на нужную траекторию.

В случае обнаружения неисправности системы StabiliTrak загорается контрольная лампа электронной системы динамической стабилизации и система отключается. См. *Контрольная лампа электронной системы*

*динамической стабилизации на стр. 4-29. Учтите это при управлении автомобилем.*

Система StabiliTrak включается автоматически, как только автомобиль начинает движение. Система всегда должна быть включена, чтобы помогать поддерживать направление движения автомобиля.



Систему StabiliTrak при необходимости можно отключить, для чего следует нажать и удерживать клавишу  до тех пор, пока на панели приборов не загорится контрольная лампа ECS/TCS.

Подробнее о выключении и включении системы контроля тягового усилия см. в разделе *Система контроля тягового усилия (TCS) на стр. 8-48.*

Если в момент вмешательства системы StabiliTrak был включен круиз-контроль, он автоматически отключается. Нажмите кнопку круиз-контроля, чтобы снова включить его, когда это позволит сделать дорожные условия. Дополнительные сведения см. в разделе *Круиз-контроль на стр. 8-51.*

## Круиз-контроль

Система круиз-контроля позволяет поддерживать постоянную скорость от 40 км/ч (25 миль/ч) и выше, не используя педаль акселератора. Круиз-контроль не работает на скорости менее 40 км/ч (25 миль/ч).

Система контроля тягового усилия (TCS) и электронная система динамической стабилизации (ESC) могут вмешиваться в работу круиз-контроля, пытаясь предотвратить пробуксовку колес. В этом случае круиз-контроль автоматически отключится. См. *Система контроля тягового усилия (TCS) на стр. 8-48* или *Электронная система динамической стабилизации (ESC) на стр. 8-50.*

### ПРЕДУПРЕЖДЕНИЕ

Использование круиз-контроля может быть опасным, если вы не можете уверенно вести автомобиль с постоянной скоростью. Не следует включать круиз-контроль на извилистой дороге и в плотном транспортном потоке.

Использование круиз-контроля может быть опасным на скользкой дороге. В этом случае резкие изменения сцепления колес с дорогой могут привести к пробуксовке колес и потере управления. Не используйте круиз-контроль на скользком покрытии.



Клавиши управления круиз-контролем расположены на рулевом колесе.

**⏻ (вкл./выкл.):** Нажатие на эту клавишу включает и выключает систему круиз-контроля. В комбинации приборов при этом загорается или гаснет соответствующий индикатор.

**⏪ (отмена):** Нажмите эту клавишу, чтобы отключить круиз-контроль, не удаляя из памяти сохраненное значение скорости.

**RES/+ (возобновить/ускорение):** Поверните колесо вверх, чтобы вызвать из памяти и применить ранее заданное значение скорости или увеличить скорость движения автомобиля.

**SET - (установить/накат):** Перемещение барабанного переключателя вниз служит для задания или уменьшения скорости.

### Настройка круиз-контроля

Если подсветка индикатора на клавише круиз-контроля горит, когда система не используется, случайное нажатие клавиши может привести к неожиданному включению системы. Выключайте круиз-контроль кнопкой, если вы не используете эту систему.

Чтобы задать скорость, выполните следующее:

1. Для включения круиз-контроля нажмите ⏻.
2. Доведите скорость до нужной величины.

3. Переместите барабанный переключатель вниз, по направлению к SET/- (установить/накат), и отпустите. Заданная скорость отобразится на короткое время в комбинации приборов.
4. Снимите ногу с педали акселератора.

При нажатии педали тормоза круиз-контроль автоматически отключается.

### Вызов из памяти сохраненного значения скорости

Если вы успели запрограммировать необходимую скорость, после чего нажали педаль тормоза, круиз-контроль отключится, однако при этом значение скорости не будет удалено из памяти. Как только скорость движения автомобиля превысит 40 км/ч (25 миль/ч), поверните колесо переключателя вверх по направлению к знаку RES/+ и отпустите его. Автомобиль



вернется к ранее запрограммированному значению скорости будет автоматически ее поддерживать.

### **Увеличение скорости при включенном круиз-контроле**

Если круиз-контроль уже включен:

- Поверните колесо переключателя вверх по направлению к знаку RES/+ и удерживайте, пока автомобиль не наберет необходимую скорость, после чего отпустите его.
- Чтобы увеличивать скорость понемногу, перемещайте переключатель RES/+ (возобновить/ускорение) вверх на короткое время, а затем отпускайте. При каждом нажатии скорость увеличивается приблизительно на 1 км/ч (1 милю/ч).

### **Уменьшение скорости при включенном круиз-контроле**

Если круиз-контроль уже включен:

- Поверните колесо переключателя по направлению к знаку SET/- и удерживайте, пока автомобиль не снизит скорость до необходимого значения, после чего отпустите его.
- Чтобы постепенно уменьшать скорость автомобиля, поворачивайте колесо переключателя вверх по направлению к знаку SET/- и отпускайте его. При каждом нажатии скорость уменьшается приблизительно на 1 км/ч (1 милю/ч).

### **Обгон при включенном круиз-контроле**

Выжмите педаль акселератора, чтобы увеличить скорость движения автомобиля. Когда вы снимете ногу с педали акселератора, круиз-контроль снизит скорость автомобиля до ранее заданной величины.

### **Использование круиз-контроля на склонах**

Эффективность работы круиз-контроля зависит от выбранной скорости, загруженности автомобиля и крутизны уклона. При подъеме по крутому склону может потребоваться выжать педаль акселератора, чтобы поддержать необходимую скорость. При спуске со склона может потребоваться подтормаживать или переключиться на более низкую передачу, чтобы поддержать необходимую скорость. При нажатии педали тормоза круиз-контроль автоматически отключается.

### Выключение круиз-контроля

Выключить круиз-контроль можно одним из трех способов:

- Чтобы отключить круиз-контроль, слегка выжмите педаль тормоза. Если автомобиль укомплектован механической коробкой передач, слегка выжмите педаль сцепления, чтобы отключить круиз-контроль.
- Нажмите
- Нажмите на клавишу , чтобы выключить круиз-контроль полностью. Возобновить работу круиз-контроля невозможно.

### Удаление заданного значения скорости из памяти

Заданное в системе круиз-контроля значение скорости удаляется из памяти при нажатии клавиши и при выключении зажигания.

## Система обнаружения объектов

### Ультразвуковая система помощи при парковке

Ультразвуковая система облегчения парковки задним ходом (если предусмотрена комплектацией) облегчает маневрирование в процессе парковки и позволяет избежать столкновения с невидимыми препятствиями при движении задним ходом. Система работает на скорости до 8 км/ч (5 миль/ч). Датчики, установленные в заднем бампере, обнаруживают препятствия на удалении до 2,5 м (8 футов) сзади автомобиля, возвышающиеся не менее чем на 20 см (8 дюймов) над землей.



### ПРЕДУПРЕЖДЕНИЕ

Ультразвуковая система облегчения парковки задним ходом не обнаруживает пешеходов, велосипедистов, животных и другие объекты, находящиеся под бампером, слишком близко или слишком далеко от автомобиля. Во избежание травмирования или смерти людей, либо нанесения материального ущерба автомобилю, перед началом движения задним ходом следует обязательно проверить пространство вокруг автомобиля и посмотреть в зеркала заднего вида, даже если автомобиль укомплектован ультразвуковой системой облегчения парковки задним ходом.

## Принцип работы системы

Ультразвуковая система помощи при парковке сзади включается автоматически при переводе рычага переключения передач в положение "R" (задний ход). Во время работы системы звучит сигнал зуммера.

Ультразвуковая система облегчения парковки задним ходом работает только на скорости до 8 км/ч (5 миль/ч).

При обнаружении препятствия включается звуковой сигнал. Интервал между звуковыми сигналами сокращается по мере приближения автомобиля к препятствию. Когда расстояние становится меньше 30 см (12 дюймов) сигналы сливаются в непрерывный звук продолжительностью пять секунд.

Препятствие должно возвышаться над землей по крайней мере на 20 см (8 дюймов) и не превышать уровня багажника, чтобы датчики системы могли его обнаружить.

Препятствие также должно находиться на удалении не более 2,5 м (8 футов) от заднего бампера. В жаркую и влажную погоду дальность обнаружения препятствий может снизиться.

## Включение и выключение системы

Включать и выключать ультразвуковую систему облегчения парковки задним ходом можно нажатием клавиши соответствующего выключателя, расположенной рядом с рычагом селектора передач.



Индикатор, находящийся рядом с клавишей выключателя, загорается при включении системы и гаснет при ее выключении.

Когда система выключена, на дисплее информационного центра водителя (DIC) отображается соответствующее сообщение. Это сообщение исчезает через короткое время.

Всякий раз при запуске двигателя ультразвуковая система облегчения парковки задним ходом автоматически включается.

## Если система не работает должным образом

На дисплее информационного центра водителя (DIC) могут отображаться следующие сообщения:

**SERVICE PARK ASSIST (ВЫПОЛНИТЕ ОБСЛУЖИВАНИЕ СИСТЕМЫ ПОМОЩИ ПРИ ПАРКОВКЕ):** Если появилось это сообщение, автомобиль следует показать дилеру для ремонта системы.

**PARK ASSIST OFF (СИСТЕМА ОБЛЕГЧЕНИЯ ПАРКОВКИ ВЫКЛЮЧЕНА):** Если включение ультразвуковой системы облегчения парковки задним ходом не произошло по какой-либо временной причине, на дисплее информационного центра водителя появится сообщение. Это происходит в следующих обстоятельствах:

- Водитель отключил систему.
- Датчики системы загрязнены. Очищайте задний бампер от грязи, пыли, снега и льда. Порядок очистки см. в разделе *Уход за автомобилем на стр. 9-89.*
- Датчики системы облегчения парковки покрыты инеем или льдом. Иней или лед могут образовываться вокруг и позади датчиков и не всегда видны; это может происходить после мытья автомобиля в холодную погоду. Сообщение

может не исчезать до тех пор, пока иней или лед не растаяли.

- Во время последней поездки из проема багажного отделения свисал посторонний предмет. После того как заслоняющий обзор датчиков предмет будет убран, ультразвуковая система облегчения парковки задним ходом продолжит работать в штатном режиме.
- Бампер автомобиля поврежден. Обратитесь на СТО для проведения ремонта системы.
- На характеристики системы влияют и другие факторы, такие как вибрация отбойного молотка или подача давления на пневмотормоза на очень большом грузовике.

## Топливо

Использование рекомендованных видов топлива является обязательным условием правильной эксплуатации автомобиля. Это позволяет избежать загрязнения двигателя и сохранить тягово-скоростные характеристики автомобиля, заложенные производителем.

## Топливные присадки

В бензине должны содержаться специальные моющие присадки, которые защищают топливную систему автомобиля от засорения. Чистота топливных форсунок и впускных клапанов является залогом эффективной работы системы снижения токсичности отработавших газов. В бензине некоторых производителей не содержится достаточного количества присадок для поддержания чистоты форсунок и впускных клапанов. Чтобы компенсировать этот недостаток,

рекомендуется заливать в топливный бак присадку GM Fuel System Treatment PLUS (№ детали по номенклатуре GM: 88861011) при каждой замене моторного масла или через каждые 15 000 км, в зависимости от того, что наступит раньше.

На местных заправках может встречаться бензин с добавлением оксигенатов, например простых эфиров или этанола. Тем не менее не следует заливать в топливный бак смеси, содержащие более 15% этанола, например E85 (85% этанола), или более 15% МТБЭ (эфир), если ваш автомобиль не предназначен для работы на таких видах топлива. Дополнительные сведения см. в разделе *Рекомендуемые эксплуатационные жидкости и масла на стр. 10-8*.

**Примечание.:** В вашем автомобиле не предусмотрена возможность использования топлива с добавкой метанола. Не используйте бензин, содержащий

**метанол. Он может стать причиной коррозии металлических деталей топливной системы и повреждения пластмассовых и резиновых элементов. Такие повреждения не будут являться гарантийными.**

В некоторых марках бензина может содержаться метилциклопентадиенилтрикарбонил марганца (ММТ) – присадка, повышающая октановое число. Спросите у сотрудника АЗС, содержится ли в предлагаемом топливе эта присадка. Использовать бензин с данной присадкой не рекомендуется. Использование бензина с добавлением ММТ может привести к сокращению срока службы свечей зажигания и отрицательно сказаться на работе системы снижения токсичности отработавших газов. Это может привести к включению контрольной лампы указателя

неисправностей. В этом случае необходимо обратиться на СТО для проведения обслуживания.

## Топливо для бензиновых двигателей

Можно использовать коммерческие высококачественные сорта бензина. Качество топлива оказывает решающее влияние на мощность, рабочие характеристики и срок службы двигателя. Особенно существенную роль играют присадки, содержащиеся в топливе. Используйте только высококачественное топливо с высококачественными присадками. Использование бензина с низким октановым числом может привести к детонации и повреждению двигателя. Бензин с более высоким октановым числом можно использовать всегда.

Нельзя опускать дозирующий насос для этилированного бензина в топливный бак автомобиля, который предназначен для работы только на неэтилированном бензине. Наиболее экономичный режим автомобиля достигается при использовании бензина с октановым числом 95.

### Топливо для дизельных двигателей

Для дизельного двигателя необходимо использовать продающееся на розничном рынке дизельное топливо, отвечающее требованиям стандарта DIN EN 590. Запрещается использовать судовое дизельное топливо, топочный мазут и дизельное топливо с компонентами растительного происхождения, такими как рапсовое масло и биодизель, Aquazole и другие водно-дизельные эмульсии. При низкой температуре текучесть и фильтруемость дизельного топлива снижаются в результате

кристаллизации парафинов. В связи с этим в зимний период в продажу поступает дизельное топливо с улучшенными низкотемпературными свойствами. Перед началом холодного сезона обязательно заправьте автомобиль зимним дизельным топливом. Использование дизельного топлива с гарантированными производителем зимними характеристиками избавляет от необходимости применять присадки.

### Вода в топливе

Сливайте водяной отстой из фильтра дизельного топлива при каждой замене моторного масла.

1. Подставьте емкость под корпус фильтра.
2. Открутите пробку сливного отверстия, расположенного в днище корпуса фильтра, вращая ее против часовой стрелки с помощью подходящей отвертки, чтобы слить воду. Когда из отверстия

начнет литься дизельное топливо, это означает, что вода слита.

3. Плотнo заверните пробку по часовой стрелке.
4. Чтобы прокачать систему, заглушите двигатель, поверните ключ зажигания в положение "ВКЛ", выждите около пяти секунд, затем поверните ключ в положение "БЛОКИРОВКА". Повторите эту операцию три или более раз при заглушенном двигателе, чтобы не допустить попадания воздуха в топливопровод.

При эксплуатации автомобиля в тяжелых условиях, например, при высокой влажности (в первую очередь в приморских районах), при очень высокой или очень низкой температуре или при больших перепадах между дневными и ночными температурами дизельный топливный фильтр необходимо проверять чаще. Если в фильтре дизельного

топлива скопилось вода, на приборной панели загорается контрольная лампа "Вода в топливе". Слейте воду немедленно.

## Исчерпание запаса топлива

Если топливо было израсходовано полностью, после заправки необходимо выполнить заполнение топливной системы.

Чтобы прокачать систему, заглушите двигатель, поверните ключ зажигания в положение "ВКЛ", выждите около пяти секунд, затем поверните ключ в положение "БЛОКИРОВКА". Повторите эту операцию три или более раз при заглушенном двигателе, чтобы не допустить попадания воздуха в топливопровод.

После этого попробуйте запустить двигатель максимум на 40 секунд. Повторите эту процедуру, выждав не менее пяти секунд. Если двигатель не заводится, следует обратиться на СТО.

## Заправка топлива в бак



### ПРЕДУПРЕЖДЕНИЕ

Пары топлива легко воспламеняются, а горение топлива может стать причиной тяжелых травм. Чтобы избежать несчастных случаев, внимательно ознакомьтесь с правилами поведения у топливораздаточной колонки. Заглушите двигатель на время заправки. Не курите, находясь рядом с топливом и во время заправки. Не используйте сотовый телефон. Следите за тем, чтобы рядом с топливом не было искр, открытого

(продолжение)

### ПРЕДУПРЕЖДЕНИЕ (продолжение)

пламени или дымящихся материалов. Не отходите от топливораздаточной колонки во время заправки. В некоторых регионах это запрещено законом. Не возвращайтесь в салон автомобиля, пока идет заправка. Не разрешайте детям подходить к топливораздаточной колонке, ни при каких обстоятельствах не позволяйте детям проводить заправку.

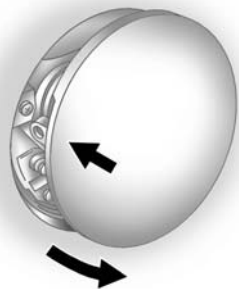

Пробка наливной горловины находится за крышкой люка топливного бака со стороны пассажира. Откройте и закройте крышку люка можно только в том случае, если замки дверей автомобиля разблокированы. Чтобы открыть крышку люка, надавите на ее задний край и отпустите. Крышка откроется автоматически.

Поверните пробку наливной горловины, чтобы снять ее. Пробка закреплена на ремешке для защиты от потери. На время заправки повесьте пробку на

крючок на внутренней стороне крышки люка. Закройте пробку и поверните ее по часовой стрелке, пока не услышите щелчки.



### ПРЕДУПРЕЖДЕНИЕ

Если открыть пробку бака слишком быстро, топливо может брызнуть из горловины на вас. Если при этом топливо разольется и загорится, вы можете получить тяжелые ожоги. Вероятность выплескивания топлива повышается при полном баке и в жаркую погоду. Откручивайте пробку медленно и дождитесь, пока прекратится шипение выходящих паров топлива. После этого можно полностью выкрутить пробку из горловины.

Не заправляйте бак "под завязку". Дождавшись окончания заправки, выждите несколько секунд и лишь затем извлеките заправочный

пистолет. Сразу же сотрите следы топлива с лакокрасочного покрытия. См. *Уход за автомобилем на стр. 9-89.*



### ПРЕДУПРЕЖДЕНИЕ

Если в процессе заправки возникнет возгорание, не извлекайте заправочный пистолет из горловины. Прекратите подачу топлива, отключив топливораздаточную колонку или уведомив сотрудника АЗС. Немедленно покиньте зону возгорания.

**Примечание.:** Если вам нужно заменить старую пробку на новую, следует приобрести пробку необходимого типа у дилера. Пробка другого типа не сможет правильно встать на место, что может привести к повреждению топливного бака и системы снижения токсичности отработавших газов.



## Заправка топлива в канистру

### ПРЕДУПРЕЖДЕНИЕ

Не следует заливать топливо в канистру, если она находится в автомобиле. Статический электрический разряд от канистры может привести к воспламенению паров топлива. При этом вы можете получить сильные ожоги, а автомобиль – повреждения. Чтобы избежать травмирования людей:

- Заправляйте топливо только в специально предназначенные для этого канистры.

(продолжение)

### ПРЕДУПРЕЖДЕНИЕ (продолжение)

- Не заливайте топливо в канистру, если она находится в автомобиле: в багажнике легкового автомобиля, в кузове пикапа или на любой другой поверхности. Канистра должна стоять на земле.
- Прежде чем включить пистолет, вставьте его в горловину канистры, оперев его о внутреннюю стенку горловины. Пистолет должен касаться горловины канистры на протяжении всего процесса заправки.
- Не разрешается курить, пока идет заправка.
- Не разрешается использовать сотовый телефон, пока идет заправка.

## Буксировка

### Общая информация по буксировке

Разрешается использовать только специально предназначенное для вашей модели тягово-сцепное устройство. Чтобы подготовить автомобиль к буксировке, обратитесь за помощью к своему дилеру или к продавцу прицепа.

Ознакомьтесь с приведенными в этом разделе правилами буксировки прицепов:

- Рекомендации по управлению автомобилем во время буксировки прицепа см. в разделе "Ходовые качества и советы по буксировке".
- Сведения о разрешенной максимальной массе автомобиля и прицепа см. в разделе "Буксировка прицепа".

- Сведения об оборудовании, необходимом для буксировки прицепа, см. в разделе "Оборудование для буксировки".

Сведения о буксировке неисправного автомобиля см. в разделе *Буксировка автомобиля на стр. 9-87*. Сведения о буксировке автомобиля, закрепленного за другим транспортным средством, например за моторизованным трейлером, см. в разделе *Буксировка автомобиля за трейлером на стр. 9-87*.

### Ходовые качества и советы по буксировке



#### ПРЕДУПРЕЖДЕНИЕ

Если для буксировки не используется специально предназначенное для этого оборудование или буксировка производится с нарушением правил, водитель

(продолжение)

#### ПРЕДУПРЕЖДЕНИЕ (продолжение)

может потерять управление. Например, если прицеп имеет слишком большую массу, тормозные механизмы не смогут обеспечить эффективное торможение, а в некоторых случаях и вовсе окажутся бесполезными. Это может привести к тяжелому травмированию водителя и пассажиров. Другим результатом может стать повреждение автомобиля. Ремонт в этом случае не будет являться гарантийным. Буксировка прицепа разрешается только в том случае, если соблюдены все рекомендации, представленные в этом разделе. Обратитесь к своему дилеру за консультацией по буксировке прицепа.

Автомобиль может буксировать прицеп только при наличии необходимого оборудования. Сведения о грузоподъемности при буксировке приведены в разделе *Буксировка прицепа на стр. 8-66*. Буксировка прицепа отражается на управляемости автомобиля, его разгонной и тормозной динамике, сроке службы и расходе топлива. Буксировка дополнительного груза заставляет двигатель, коробку передач, колеса и шины работать в условиях повышенной нагрузки. Прицеп ухудшает аэродинамическое сопротивление, что также отрицательно сказывается на тягово-скоростных характеристиках автомобиля. Для обеспечения безопасности в процессе буксировки необходимо использовать специально предназначенное для этого буксировочное оборудование и соблюдать правила его эксплуатации.

Ниже приведены полезные рекомендации по буксировке прицепа, а также правила, соблюдение которых поможет защитить от опасности вас и ваших пассажиров. Внимательно ознакомьтесь с содержанием этого раздела, прежде чем приступить к буксировке.

### Буксировка прицепа

Ниже представлены некоторые полезные рекомендации:

- Буксировка прицепа регламентируется правилами дорожного движения, в которых, в частности, предусмотрено ограничение скорости при буксировке. Уточните действующие требования в местных правоохранительных органах.
- Во время пробега первых 1 600 км (1 000 миль) буксировать прицеп запрещено. Это может привести к повреждению двигателя, мостов и других деталей и узлов.

- Во время первых 800 км (500 миль) буксировки прицепа запрещается двигаться со скоростью более 80 км/ч (50 миль/ч) и трогаться с места с полностью открытой дроссельной заслонкой. Это поможет снизить износ деталей и узлов автомобиля.
- Автомобиль можно использовать для буксировки, если КПП работает в режиме D (Передачи хода вперед). Если переключение передач осуществляется слишком часто, перейдите на более низкую передачу.
- Соблюдайте ограничения скорости. Не превышайте максимально разрешенную скорость буксировки прицепа или 90 км/ч (55 миль/ч), чтобы снизить износ деталей и узлов автомобиля.

### Управление автомобилем, буксирующим прицеп

Буксировка прицепа требует опыта. Необходимо привыкнуть к тому, как автомобиль поворачивает, разгоняется и тормозит с дополнительным весом. Реакции автомобиля, буксирующего прицеп, замедляются.

Проверьте все детали тягово-сцепного устройства и навесные детали, страховочные цепи, электрические разъемы, фонари, шины, регулировки зеркал. Если прицеп оборудован электромеханическими тормозными механизмами, для проверки их работы попробуйте включить тормоза прицепа сразу после начала движения.

Во время движения постоянно проверяйте надежность крепления груза и работу фонарей и тормозных механизмов прицепа.

### **Буксировка с включенной системой динамической стабилизации**

В процессе буксировки может быть слышен шум работы системы динамической стабилизации. Система реагирует на раскачивание автомобиля под действием прицепа, обычно происходящее во время прохождения поворотов. Такое поведение при буксировке тяжелых прицепов является нормальным.

### **Дистанция до впереди идущего транспортного средства**

Увеличьте дистанцию до впереди идущего транспортного средства как минимум в два раза. Это позволит избежать возникновения ситуаций, когда вы будете вынуждены прибегать к резкому торможению или изменению курса.

### **Обгон**

Автомобилю, буксирующему прицеп, для осуществления обгона требуется большее расстояние. Так как автомобиль с прицепом имеет увеличенную длину, необходимо проехать вперед дальше, прежде чем можно будет вернуться на прежнюю полосу.

### **Движение задним ходом**

Удерживайте рулевое колесо одной рукой вниз. Чтобы повернуть прицеп влево, сместите влево удерживающую руль руку. Чтобы повернуть прицеп вправо, сместите руку вправо. Движение задним ходом следует осуществлять на низкой скорости. Если возможно, попросите кого-нибудь наблюдать за процессом и подавать вам команды.

### **Прохождение поворотов**

**Примечание.:** При резком повороте прицеп может соприкоснуться с автомобилем. Это может привести к повреждению автомобиля. Буксируя прицеп, старайтесь избегать резких поворотов.

Поворачивая с прицепом, делайте более широкие чем обычно повороты, чтобы прицеп не задел грунтовые обочины, бордюры, дорожные знаки, деревья и другие объекты. Включайте указатели поворота заранее и избегайте резких и поспешных маневров.

### **Использование указателей поворота при буксировке прицепа**

Включение указателей поворота, сигнализирующих о повороте или смене полосы движения, сопровождается миганием соответствующих индикаторов в комбинации приборов. При правильном подключении указа-

тели поворота в фонарях прицепа также включаются, информируя других участников движения о совершаемом повороте, перестроении или остановке.

При буксировке прицепа индикаторы указателей поворота в комбинации приборов будут мигать даже в том случае, если лампы указателей на прицепе перегорели. Время от времени проверяйте, исправны ли лампы прицепа.

### Движение по склонам

Прежде чем начать спуск по затяжному или крутому склону, замедлите скорость и переключитесь на более низкую передачу. Если своевременно не переключиться на низкую передачу, вам потребуется слишком часто использовать рабочую тормозную систему, в результате чего тормозные механизмы перегреются и не смогут обеспечивать эффективное торможение.

Автомобиль можно использовать для буксировки, если КПП работает в режиме D (Передачи хода вперед). Если переключение передач осуществляется слишком часто, перейдите на более низкую передачу.

При буксировке на большой высоте над уровнем моря, вверх по крутому склону, охлаждающая жидкость двигателя закипает при более низких температурах, чем на обычных высотах над уровнем моря. Если заглушить двигатель сразу после буксировки вверх по крутому склону на большой высоте, то возможно появление признаков перегрева двигателя. Чтобы избежать этого, дайте ему несколько минут поработать на холостом ходу, остановив автомобиль, если возможно, на ровном участке и установив селектор КПП в положение P (Стоянка), и только после этого выключите двигатель. Если появляется предупреждение о перегреве, см. раздел *Перегрев двигателя на стр. 9-25*.

### Стоянка на склоне

#### ПРЕДУПРЕЖДЕНИЕ

Стоянка на склоне автомобиля, буксирующего прицеп, несет в себе угрозу. В случае возникновения какой-либо нештатной ситуации, автопоезд может начать движение. В результате могут пострадать люди, а сам автомобиль и прицеп получит повреждения. Если это позволяет ситуация, всегда паркуйте автомобиль с прицепом на ровном участке.

Если вы остановили автомобиль с прицепом на склоне:

1. Нажмите педаль тормоза, но пока что не переключайте КПП в режим P (Стоянка). Поверните управляемые колеса к бордюру, если автомобиль припаркован на спуске, или от бордюра, если автомобиль припаркован на подъеме.

2. Попросите кого-нибудь установить тормозные башмаки под колеса прицепа.
3. После того как тормозные башмаки будут установлены, отпустите педаль тормоза, позволив башмакам удерживать автопоезд на месте.
4. Снова выжмите педаль тормоза. Затем включите стояночный тормоз и переключите КПП в режим Р (Стоянка).
5. Отпустите педаль тормоза.

### **Трогание после парковки на склоне**

1. Выжмите и удерживайте педаль тормоза.
2. Запустите двигатель.
3. Включите одну из передач.
4. Выключите стояночный тормоз.
5. Отпустите педаль тормоза.

6. Немного продвиньтесь вперед, чтобы освободить тормозные башмаки.
7. Остановитесь и попросите кого-нибудь забрать и сложить тормозные башмаки.

### **Обслуживание автомобиля при буксировке**

Автомобиль нуждается в более частом обслуживании, если он используется для буксировки. См. подробнее брошюру по техническому обслуживанию. Особое внимание при обслуживании автомобиля, используемого для буксировки прицепа, следует уделять состоянию рабочей жидкости АКПП, моторного масла, трансмиссионного масла в главной передаче, ремней, системы охлаждения и тормозной системы. Осмотрите эти системы до поездки и делайте это во время нее.

Время от времени проверяйте затяжку гаек и болтов тягово-сцепного устройства.

### **Охлаждение двигателя в процессе буксировки**

В тяжелых условиях эксплуатации возможен перегрев системы охлаждения двигателя. См. *Перегрев двигателя на стр. 9-25.*

### **Буксировка прицепа**

Собираясь в дорогу с прицепом, необходимо учесть влияние трех факторов:

- Масса прицепа.
- Вертикальная нагрузка на тягово-сцепное устройство.
- Суммарная нагрузка на шины автомобиля.

## Масса прицепа

Какова допустимая безопасная масса прицепа?

Это зависит от режима его использования. В частности, необходимо учитывать скорость, высоту над уровнем моря, уклоны дороги, наружные температуры и частоту использования автомобиля с прицепом. Также следует учитывать наличие на автомобиле специального оборудования и допустимую нагрузку на тягово-сцепное устройство. Дополнительные сведения см. далее в этом разделе в пункте "Вертикальная нагрузка на тягово-сцепное устройство".

Максимально допустимая масса прицепа рассчитывается исходя из условия, что в буксирующем автомобиле находится только водитель, при этом автомобиль оснащен всем необходимым буксировочным оборудованием.

Массу дополнительного оборудования, пассажиров и груза в буксирующем автомобиле необходимо вычесть из максимально допустимой массы прицепа.

Обратитесь к своему дилеру за консультацией по буксировке прицепа.

## Вертикальная нагрузка на тягово-сцепное устройство

Вертикальная нагрузка на тягово-сцепное устройство (А) является важным параметром, так как ее необходимо учитывать для определения полной массы автомобиля. Полная, или разрешенная максимальная, масса транспортного средства (РММ) складывается из снаряженной массы, массы перевозимого багажа и пассажиров. Если на вашем автомобиле установлено

достаточно большое количество опций или дополнительного оборудования, в нем размещается много пассажиров или багажа, вертикальная нагрузка на тягово-сцепное устройство должна быть уменьшена, что в свою очередь снижает допустимую массу буксируемого прицепа. При буксировке прицепа вертикальная нагрузка на тягово-сцепное устройство должна суммироваться с разрешенной максимальной массой самого автомобиля, так как это усилие также будет воздействовать на автомобиль. Дополнительные сведения см. в разделе *Предельно допустимые нагрузки на автомобиль на стр. 8-14.*

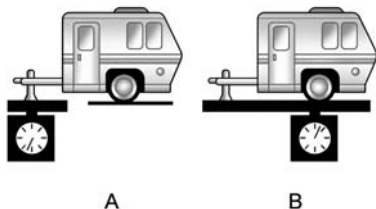

Вертикальная нагрузка на тягово-сцепное устройство (А) должна составлять 10–15 процентов от полной массы прицепа в нагруженном состоянии (В).

Загрузив прицеп, измерьте отдельно массу прицепа и вертикальную нагрузку на тягово-сцепное устройство, чтобы

убедиться в правильности их соотношения. Если правильное соотношение не соблюдено, может потребоваться переложить груз в прицепе.

### Суммарная нагрузка на шины автомобиля

Следите, чтобы шины автомобиля были накачаны до максимального разрешенного давления для холодных шин. Эту информацию можно найти на табличке с данными о шинах и разрешенных нагрузках. См. *Предельно допустимые нагрузки на автомобиль на стр. 8-14*. Не превышайте разрешенную максимальную массу автомобиля с учетом вертикальной нагрузки на тягово-сцепное устройство.

## Оборудование для буксировки

### Тягово-сцепные устройства

Используйте подходящее для вашей модели тягово-сцепное устройство. Для получения консультации обратитесь к своему дилеру или продавцу тягово-сцепных устройств.

- Задний бампер автомобиля не предназначен для крепления на нем тягово-сцепного устройства. Не устанавливайте на него съемные тягово-сцепные устройства. Разрешается использовать только рамные тягово-сцепные устройства, не крепящиеся к бамперу.
- Необходимо ли для установки тягово-сцепного устройства делать отверстия в кузове автомобиля? Если да, после демонтажа устройства эти отверстия необходимо загерметизировать. Если отверстия не загерметизировать, в них



может попасть грязь и вода. Также через них в салон автомобиля может проникнуть ядовитый угарный газ, содержащийся в отработавших газах. См. *Отработавшие газы на стр. 8-33.*

### **Страховочные цепи**

Обязательно устанавливайте страховочные цепи, соединяющие автомобиль с прицепом. Пропустите цепи крест-накрест под дышлом, чтобы предотвратить его падение на землю при отцеплении от тягово-сцепного устройства. Не натягивайте цепи слишком сильно, чтобы обеспечить возможность поворота. Не допускайте провисания цепей до земли.

### **Тормозная система прицепа**

Оборудован ли прицеп собственной тормозной системой? Ознакомьтесь с инструкцией на прицеп, чтобы обеспечить правильную установку, регулировку и обслуживание тормозной системы прицепа.

Так как ваш автомобиль оборудован системой ABS, не следует вмешиваться в конструкцию тормозной системы автомобиля. В случае вмешательства работа тормозной системы автомобиля и прицепа будет частично или полностью нарушена.

## **Изменение конструкции автомобиля и установка дополнительного оборудования**

### **Дополнительное электрооборудование**

*Примечание.:* Не допускается устанавливать на автомобиль дополнительное электрооборудование, не проконсультировавшись предварительно с дилером. Некоторое электрооборудование может привести к повреждению систем автомобиля. Ремонт в этом случае не будет являться гарантийным. Некоторое электрооборудование также может помешать работе других систем автомобиля.

Установка дополнительного оборудования может привести к разряду аккумуляторной батареи (12 В) даже в то время, когда автомобиль не эксплуатируется.

В вашем автомобиле установлена система надувных подушек безопасности. Прежде чем устанавливать какое-либо дополнительное электрооборудование, ознакомьтесь с содержанием разделов *Обслуживание оборудованного подушками безопасности автомобиля на стр. 2-33.*

*Установка дополнительного оборудования на автомобиль, оборудованный системой подушек безопасности на стр. 2-34.*

# Уход за автомобилем

## Общая информация

- Общая информация ..... 9-3
- Дополнительное оборудование и модификации автомобиля ..... 9-3

## Проверки автомобиля

- Самостоятельное выполнение работ по техническому обслуживанию ..... 9-4
- Капот ..... 9-5
- Общий вид моторного отсека ..... 9-6
- Моторное масло ..... 9-11
- Система контроля срока службы моторного масла ..... 9-14
- Жидкость для автоматической коробки передач ..... 9-15
- Жидкость для механической коробки передач ..... 9-15
- Гидравлическое сцепление ..... 9-16

- Воздушный фильтр двигателя ..... 9-16
- Система охлаждения ..... 9-19
- Охлаждающая жидкость двигателя ..... 9-21
- Перегрев двигателя ..... 9-25
- Режим работы с защитой двигателя от перегрева ... 9-26
- Рабочая жидкость гидроусилителя рулевого управления (рядные 4-цилиндровые двигатели объемом 2,0 л и 2,4 л) .... 9-27
- Рабочая жидкость гидроусилителя рулевого управления (двигатель V6 объемом 3,0 л) ..... 9-27
- Жидкость для омывателя ..... 9-28
- Тормозная система ..... 9-29
- Тормозная жидкость ..... 9-31
- Аккумуляторная батарея ... 9-33
- Проверка переключателя стартера ..... 9-34
- Проверка функционирования системы управления блокировкой переключения передач автоматической коробки передач ..... 9-35

- Проверка блокировки зажигания и трансмиссии ..... 9-36
- Проверка стояночного тормоза и механизма парковки Р ..... 9-36
- Замена щеток стеклоочистителя ..... 9-37

## Регулировка направления света фар

- Регулировка направления света фар ..... 9-38

## Замена лампы накаливания

- Замена лампы накаливания ..... 9-38
- Галогенные лампы ..... 9-38
- Газоразрядные ксеноновые фары высокой яркости (HID) ..... 9-39
- Блок-фары, передние указатели поворота и стояночные огни ..... 9-39
- Противотуманные фары .... 9-42
- Задние габаритные фонари, указатели поворота, фонари стоп-сигнала, фонари заднего хода .... 9-42

## 9-2 Уход за автомобилем

Задние противотуманные фонари .....	9-43	Система контроля давления воздуха в шинах .....	9-58	<b>Запуск от дополни- тельной АКБ</b>	
Фонарь освещения номер- ного знака .....	9-44	Функционирование системы контроля давления воздуха в шинах .....	9-59	Запуск от дополни- тельной АКБ .....	9-82
Сменные лампы накали- вания .....	9-44	Осмотр шин .....	9-64	<b>Буксировка</b>	
<b>Электрическая система</b>		Перестановка шин .....	9-64	Буксировка автомобиля ....	9-87
Перегрузка электрической системы .....	9-45	Когда следует заменять старые шины новыми ....	9-66	Буксировка автомобиля за кемпером .....	9-87
Предохранители .....	9-47	Покупка новых шин .....	9-67	<b>Уход за автомобилем снаружи</b>	
Блок предохранителей в моторном отсеке .....	9-47	Шины и колесные диски других размеров .....	9-69	Уход за автомобилем снаружи .....	9-89
Блок предохранителей в приборной панели .....	9-53	Регулировка углов установки колес и баланси- ровка шин .....	9-70	Уход за салоном автомобиля .....	9-94
<b>Колеса и шины</b>		Замена колесных дисков ...	9-70	Очистка центральной консоли .....	9-97
Колеса и шины .....	9-56	Цепи противоскольжения ...	9-71	Напольные коврики .....	9-97
Шины .....	9-56	Если спустило колесо.....	9-72		
Зимние шины .....	9-56	Замена колеса .....	9-74		
Маркировка шин .....	9-56	Компактное запасное колесо .....	9-80		
Давление воздуха в шинах .....	9-57				

## Общая информация

При необходимости получения запчастей или выполнения технического обслуживания обращайтесь к местному дилеру. Вы получите фирменные запчасти, а техобслуживание автомобиля выполнят обученные и обеспеченные всем необходимым специалисты по техническому обслуживанию.

## Дополнительное оборудование и модификации автомобиля

Установка дополнительного недилерского оборудования или внесение модификаций в автомобиль могут отрицательно повлиять на его тягово-динамические характеристики и безопасность, в частности, могут ухудшить состояние надувных подушек безопасности, системы торможения, могут сказаться на устойчивости, движении и управляемости, на системах контроля выбросов, аэродинамике, долговечности и на таких электронных системах, как система антиблокировки тормозов, система регулирования тягового усилия и система динамической стабилизации.

Установка такого дополнительного оборудования или модификации могут даже привести к неисправности или к повреждению, которые не покрываются гарантией на автомобиль.

Повреждения деталей автомобиля вследствие внесения модификаций, а также установки или применения деталей, не сертифицированных компанией GM, в том числе по причине модификации модулей управления или программного обеспечения, может привести к прекращению действия гарантии на автомобиль или отрицательно сказаться на гарантийных обязательствах в отношении деталей, подвергнутых изменениям.

Фирменное дополнительное оборудование GM предназначено для расширения функциональных возможностей других систем автомобиля. По вопросу приобретения фирменного дополнительного оборудования для вашего автомобиля следует обращаться к дилеру GM, специалисты которого смогут квалифицированно провести установку выбранного оборудования.

См. также раздел *Установка дополнительного оборудования на автомобиль, оборудованный надувными подушками безопасности на стр. 2-34.*

### Проверки автомобиля

#### Самостоятельное выполнение работ по техническому обслуживанию



#### ПРЕДУПРЕЖДЕНИЕ

Самостоятельно выполнять какие-либо работы на автомобиле, если вы не обладаете необходимыми знаниями, документацией по ремонту и обслуживанию, инструментами и запасными частями, опасно. Перед проведением каких-либо операций по обслуживанию следует обязательно свериться с руководством по эксплуатации и инструкцией по ремонту и обслуживанию.

При самостоятельном выполнении работ по техническому обслуживанию пользуйтесь соответствующим руководством по техническому обслуживанию. Там содержится гораздо больше сведений о том, как выполнять работы по техническому обслуживанию, чем в настоящем руководстве.

Данный автомобиль оборудован системой надувных подушек безопасности. Перед самостоятельным выполнением работ по техническому обслуживанию обратитесь к разделу *Проверка системы надувных подушек безопасности на стр. 2-34.*

Ведите журнал записей получения всех деталей, пробега автомобиля и дат выполнения работ по техническому обслуживанию.

## Капот

Чтобы открыть капот:

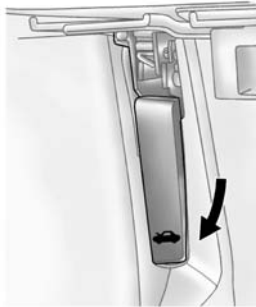

1. Потяните ручку замка капота, расположенную под панелью приборов слева от рулевого колеса.

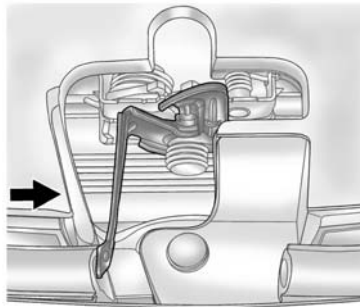

2. Подойдите к капоту и сдвиньте в сторону места водителя лапку предохранительного крючка.
3. Поднимите крышку капота.

Чтобы закрыть капот:

1. Перед закрытием капота следует убедиться, что все крышки наливных горловин установлены надлежащим образом.
2. Опустите капот, чтобы он находился примерно на 30 см (12 in.) над моторным отсеком, и отпустите его, чтобы он полностью защелкнулся. Убедитесь, что капот закрыт, и при необходимости повторите процедуру.

## Общий вид моторного отсека

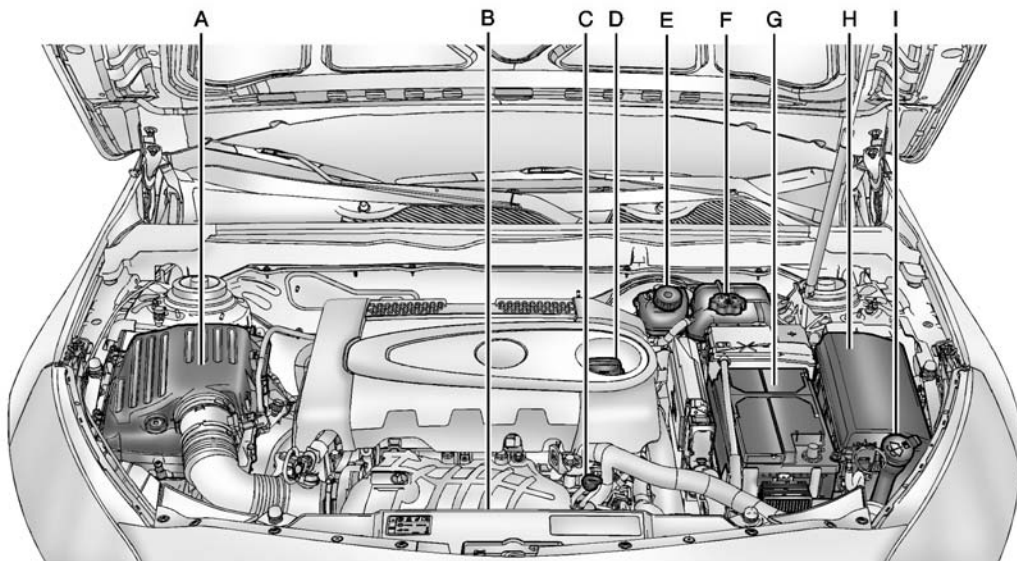

Рядный 4-цилиндровый двигатель объемом 2,0 л



- A. *Воздушный фильтр двигателя на стр. 9-16.*
- B. *Вентиляторы охлаждения двигателя (вне поля зрения). См. Система охлаждения на стр. 9-19.*
- C. *Штыковой указатель уровня моторного масла. См. Моторное масло на стр. 9-11.*
- D. *Крышка маслоналивной горловины двигателя. См. Моторное масло на стр. 9-11.*
- E. *Бачок тормозной жидкости. См. Тормоза на стр. 9-29.*
- F. *Расширительный бачок системы охлаждения двигателя с крышкой. См. Охлаждающая жидкость двигателя на стр. 9-21.*
- G. *Аккумуляторная батарея на стр. 9-33.*
- H. *Блок предохранителей в моторном отсеке на стр. 9-47.*
- I. *Бачок для жидкости омывателя лобового стекла. См. Жидкость омывателя на стр. 9-28.*

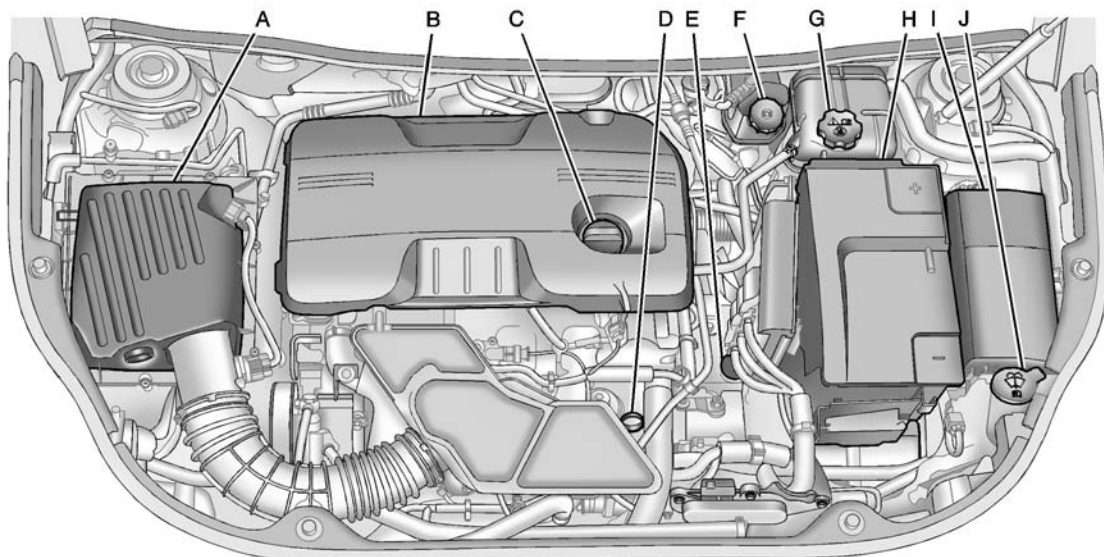

Рядный 4-цилиндровый двигатель объемом 2,4 л

- A. Воздушный фильтр двигателя на стр. 9-16.
- B. Кожух двигателя.
- C. Крышка маслоналивной горловины двигателя. См. *Моторное масло на стр. 9-11.*
- D. Штыковой указатель уровня моторного масла. См. *Моторное масло на стр. 9-11.*
- E. Пробка наливного отверстия трансмиссионного масла и масломерный щуп. См. *Жидкость для автоматической коробки передач на стр. 9-15.*
- F. Бачок тормозной жидкости. См. *Тормоза на стр. 9-29.*
- G. Расширительный бачок системы охлаждения двигателя с крышкой. См. *Охлаждающая жидкость двигателя на стр. 9-21.*
- H. Крышка аккумуляторной батареи. См. *Аккумуляторная батарея на стр. 9-33.*
- I. Блок предохранителей в моторном отсеке на стр. 9-47.
- J. Бачок для жидкости омывателя лобового стекла. См. *Жидкость омывателя на стр. 9-28.*

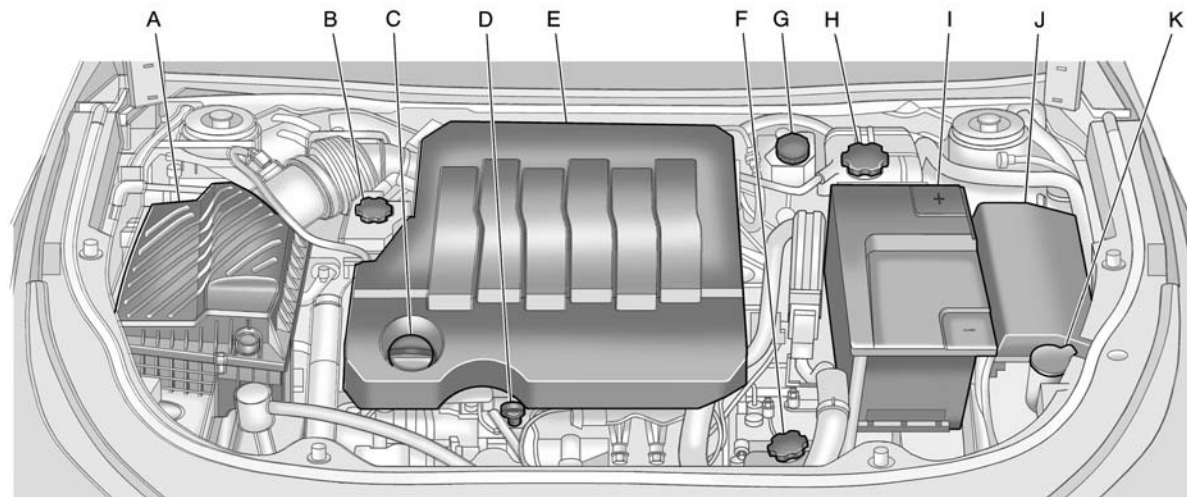

Двигатель V6 3,0 л

- A. Воздушный фильтр двигателя на стр. 9-16.
- B. Бачок для жидкости усилителя рулевого управления и крышка. См. разделы *Рабочая жидкость гидроусилителя рулевого управления (двигатель V6, объемом 3,0 л) на стр. 9-27* или *Рабочая жидкость гидроусилителя рулевого управления (рядные 4-цилиндровые двигатели объемом 2,0 л и 2,4 л) на стр. 9-27*.
- C. Крышка маслоналивной горловины двигателя. См. *Моторное масло на стр. 9-11*.
- D. Штыковой указатель уровня моторного масла. См. *Моторное масло на стр. 9-11*.
- E. Кожух двигателя.
- F. Пробка наливного отверстия трансмиссионного масла и масломерный щуп. См. *Жидкость для автоматической коробки передач на стр. 9-15*.
- G. Бачок тормозной жидкости. См. *Тормоза на стр. 9-29*.
- H. Расширительный бачок охлаждающей жидкости и крышка с предохранительным клапаном. См. *Охлаждающая жидкость двигателя на стр. 9-21*.
- I. Крышка аккумуляторной батареи. См. *Аккумуляторная батарея на стр. 9-33*.
- J. Блок предохранителей в моторном отсеке на стр. 9-47.
- K. Бачок для жидкости омывателя лобового стекла. См. *Жидкость омывателя на стр. 9-28*.

## Моторное масло

Для обеспечения надлежащих рабочих характеристик двигателя и его долговечности следует обращать особое внимание на моторное масло. Чтобы защитить ваши инвестиции, соблюдайте эти приведенные ниже простые, но важные требования:

- Всегда используйте только разрешенное для применения моторное масло с надлежащими техническими характеристиками и степенью вязкости. См. в этом разделе пункт "Выбор надлежащего моторного масла".
- Регулярно проверяйте уровень моторного масла и поддерживайте его надлежащий уровень. См. в этом разделе пункты "Проверка моторного масла" и "Когда следует доливать моторное масло".

- Своевременно заменяйте моторное масло. См. *Система контроля срока службы моторного масла на стр. 9-14*.
- Отработанное моторное масло всегда следует утилизировать надлежащим образом. См. в этом разделе пункт "Как поступать с отработанным моторным маслом".

### Проверка моторного масла

Лучше всего проверять уровень моторного масла при каждой заправке автомобиля топливом. Чтобы обеспечить точные показания, необходимо, чтобы автомобиль находился на горизонтальной поверхности. Штыковой указатель уровня моторного масла оборудован желтой кольцевой ручкой. См. раздел *Общий вид моторного отсека на стр. 9-6*, где показано местоположение штыкового указателя уровня моторного масла.

Крайне важно правильно определить уровень масла в двигателе:

1. Если двигатель работает, заглушите его и подождите несколько минут, чтобы моторное масло стекло в масляный поддон. Слишком ранняя проверка уровня моторного масла после глушения двигателя не покажет точный уровень моторного масла.
2. Извлеките штыковой указатель уровня и очистите его бумажным полотенцем или тряпкой, затем вновь вставьте его в трубку до упора. Снова извлеките штыковой указатель уровня, удерживая его кончиком вниз, и проверьте уровень моторного масла.

### Когда следует доливать моторное масло

Если уровень масла находится ниже отметки MIN (минимум), долейте 1 л (1 кварту) масла рекомендованного типа и снова проверьте уровень. См. в этом разделе пункт "Выбор надлежащего моторного масла", где поясняется, какой вид моторного масла следует использовать. Надлежащий объем моторного масла в картере двигателя указан в разделе *Заправочные емкости и технические характеристики на стр. 11-2*.

**Примечание:** Не следует доливать слишком много масла. Если уровень масла в двигателе находится выше отметки максимально допустимого, это может привести к выходу двигателя из строя.

См. раздел *Общий вид моторного отсека на стр. 9-6*, где показано местоположение крышки маслосливной горловины двигателя.

Долейте достаточное количество моторного масла, чтобы его уровень находился в надлежащем рабочем диапазоне. После окончания проверки вновь вставьте штыковой указатель уровня в трубку до упора.

### **Выбор надлежащего моторного масла**

Выбор надлежащего моторного масла определяется нужными техническими характеристиками и вязкостью масла. См. *Рекомендуемые жидкости и масла на стр. 10-8*.

### **Технические характеристики**

Используйте и покупайте лицензированные моторные масла, имеющие сертификационную марку соответствия требованиям стандарта dexos2™. Моторные

масла, отвечающие требованиям, предусмотренным для вашего автомобиля, должны иметь сертификационную марку соответствия требованиям стандарта dexos2. Эта сертификационная марка указывает, что масло соответствует требованиям стандарта dexos2.

**Примечание: Несоблюдение этих правил может привести к повреждению двигателя и нарушению гарантии. Проверьте у дилера или в сервисном центре, удовлетворяет ли масло требованиям стандарта dexos2.**

### **Сорт вязкости**

SAE 5W-30 - наилучший сорт вязкости моторного масла для данного автомобиля. Не используйте моторные масла, имеющие другую вязкость, например, SAE 10W-30, 10W-40 или 20W-50.

На территориях с особенно холодным климатом, в которых температура опускается ниже -20 °C (-29 °F), следует применять моторное масло с вязкостью SAE 0W-30. Масло такой вязкости упрощает пуск двигателя в условиях очень низких температур. Выбирая масло нужной вязкости, всегда останавливайте свой выбор на том масле, которое отвечает требованиям стандарта dexos2, или на эквивалентном масле. Дополнительная информация приведена в разделе "Технические характеристики".

### **Присадки к моторному маслу/Промывки системы смазки**

Запрещается добавлять что-либо в моторное масло. Использование присадок к моторным маслам может привести к выходу двигателя из строя, что не будет являться гарантийным случаем.

Промывка системы смазки не рекомендуется, эта операция может привести к выходу двигателя из строя, на который не распространяется гарантия на автомобиль.

### **Как поступать с отработанным моторным маслом**

Отработанное моторное масло содержит некоторые компоненты, отрицательно влияющие на кожу, которые даже могут вызывать рак. Не допускайте длительного контакта моторного масла с кожей человека. Промойте кожу и ногти водой с мылом или хорошим средством для мытья рук. Выстирайте или надлежащим образом утилизируйте одежду или тряпки, загрязненные отработанным моторным маслом. См. предупреждения изготовителя относительно использования и утилизации нефтепродуктов.

Отработанное масло может представлять угрозу для окружающей среды. Если вы самостоятельно заменяете моторное масло, слейте все масло из отработанного фильтра перед тем, как выбросить его. Запрещается выливать моторное масло в контейнеры для бытовых отходов или на землю, в канализационные коллекторы, а также в ручьи или озера. Моторное масло следует сдавать на переработку на месте сбора отработанного масла.

### **Система контроля срока службы моторного масла**

#### **Когда следует заменять моторное масло**

Электронная система этого автомобиля своевременно предупредит о необходимости замены масла и фильтра. Это зависит от сочетания таких факторов, как частота вращения

двигателя, температура двигателя и пробег автомобиля. В зависимости от условий вождения необходимость смены масла может возникнуть при различных значениях пробега. Для нормальной работы системы необходимо выполнять ее сброс после каждой замены масла.

Когда по расчетам системы срок службы масла заканчивается, она сообщает водителю о необходимости замены масла. Появится сообщение CHANGE ENGINE OIL SOON (ВСКОРЕ ПОТРЕБУЕТСЯ ЗАМЕНИТЬ МОТОРНОЕ МАСЛО). См. *Сообщения, связанные с моторным маслом на стр. 4-45*. Необходимо как можно быстрее сменить масло, допустимый пробег до смены масла — не более 1 000 км (600 миль). При определенных условиях (благоприятные условия вождения) система может до 1 года не сигнализировать о необходимости замены масла.



Моторное масло и фильтр необходимо менять не реже одного раза в год, одновременно требуется выполнить сброс системы. У вашего дилера есть обученные специалисты по техническому обслуживанию, которые выполняют эту работу и произведут сброс системы. Кроме этого, важно регулярно проверять масло на наличие утечек и поддерживать необходимый уровень.

Если в системе случайно происходит сброс, масло следует заменить после пробега 5 000 км (3 000 миль) с момента последней замены масла. Не забывайте выполнять сброс системы после каждой смены масла.

После замены масла необходимо сбросить показания индикатора ресурса масла. Обратитесь к дилеру для выполнения технического обслуживания.

## **Жидкость для автоматической коробки передач**

### **Как проверить уровень жидкости в автоматической коробке передач**

Уровень жидкости в коробке передач проверять не обязательно. Единственной причиной убывания жидкости из коробки передач является течь. При возникновении течи обратитесь к дилеру и по возможности скорее отремонтируйте автомобиль.

Автомобиль не оборудован штатным указателем уровня жидкости для коробки передач. Существует специальная процедура проверки уровня и замены жидкости для коробки передач. Поскольку эта процедура трудоемкая, ее следует выполнять на СТО. За дополнительной информацией обратитесь к местному дилеру.

Заменять жидкость и фильтр следует с периодичностью, указанной в разделе *Плановое ТО на стр. 10-2*, при этом необходимо использовать только жидкости, указанные в разделе *Рекомендуемые жидкости и масла на стр. 10-8*.

## **Жидкость для механической коробки передач**

Уровень жидкости в механической коробке передач проверять не обязательно. Единственной причиной убывания жидкости из коробки передач является течь. При возникновении утечки обратитесь к дилеру и как можно скорее отремонтируйте автомобиль. Разрешенная для применения жидкость указана в разделе *Рекомендуемые жидкости и масла на стр. 10-8*.

## Гидравлическое сцепление

На автомобиле с механической коробкой передач проверять рабочую жидкость привода тормозной системы и сцепления требуется только в случае обнаружения утечек. Доливка жидкости не устраняет течь. Убывание жидкости в этой системе может указывать на наличие неисправности. Необходимо проверить и отремонтировать систему.

### Как выполнять проверку и что для этого использовать



На крышке бачка для жидкости гидравлического привода тормозной системы и сцепления имеется указанный символ.

В общий бачок главного тормозного цилиндра и цилиндра привода сцепления заливают тормозную жидкость DOT 3, как указано на крышке бачка. Местоположение бачка см. в разделе *Общий вид моторного отсека на стр. 9-6*.

### Как проверить уровень и долить жидкость

Осмотрите и проверьте бачок для жидкости привода тормозной системы и сцепления, убедитесь, что уровень жидкости находится на отметке MIN (минимум), проставленной на бачке сбоку. Система жидкости для гидравлического привода тормозной системы и сцепления должна быть закрытой и герметичной.

Не следует снимать крышку для проверки уровня жидкости или для доливки жидкости. Крышку следует снимать только при необходимости доливки надлежащей жидкости до отметки минимального уровня MIN.

## Воздушный фильтр двигателя

Воздушный фильтр находится в моторном отсеке автомобиля со стороны водителя. Более подробная информация о его местоположении представлена в разделе *Общий вид моторного отсека на стр. 9-6*.

### Когда следует проверять воздушный фильтр двигателя

Проверяйте воздушный фильтр в соответствии с графиком технического обслуживания. Дополнительные сведения см. в разделе *Плановое ТО на стр. 10-2*. При движении на автомобиле в условиях сильной запыленности/загрязненности воздуха фильтр следует заменять при каждой замене моторного масла.

### Как следует проверять воздушный фильтр двигателя

Чтобы проверить воздушный фильтр двигателя, снимите фильтр с автомобиля и слегка встряхните его, чтобы удалить рыхлую пыль и грязь. Если фильтр остается покрытым грязью, нужно установить новый фильтр.

Чтобы проверить или заменить воздушный фильтр двигателя:

#### Рядный 4-цилиндровый двигатель объемом 2,0 л

1. Откройте капот. См. *Капот на стр. 9-5*.

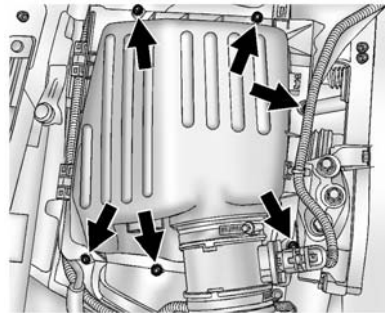

2. Выкрутите винты крепления крышки корпуса воздушного фильтра двигателя.

3. Снимите крышку фильтра с двигателя.
4. Извлеките фильтрующий элемент.
5. Проверьте и при необходимости замените воздушный фильтр двигателя.
6. Установите крышку фильтра на двигатель.
7. Вставьте на место винты крепления крышки.

### Рядный 4-цилиндровый двигатель объемом 2,4 л

1. Откройте капот. См. *Капот на стр. 9-5*.

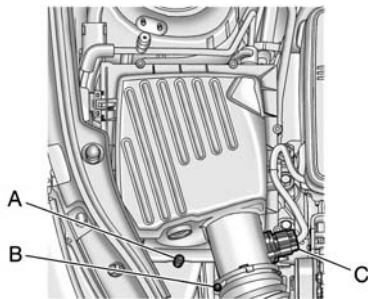

- A. Винты (6)  
B. Хомут воздуховода  
C. Электрический разъем
2. Отсоедините выпускной воздуховод, разъединив хомут (B) воздуховода.

3. Отсоедините электрический разъем (C).
4. Выкрутите винты (A) крепления крышки корпуса воздушного фильтра двигателя.
5. Снимите крышку фильтра с двигателя.
6. Извлеките фильтрующий элемент.
7. Проверьте и при необходимости замените воздушный фильтр двигателя.
8. Чтобы установить крышку фильтра, выполните действия, описанные в пп. 2–4, в обратном порядке.

### Двигатель V6 3,0 л

1. Откройте капот. См. *Капот на стр. 9-5*.

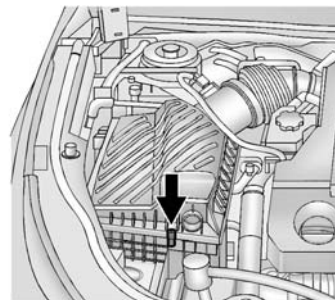

2. Выкрутите винты крепления крышки корпуса воздушного фильтра двигателя.
3. Снимите крышку фильтра с двигателя.
4. Извлеките фильтрующий элемент.
5. Проверьте и при необходимости замените воздушный фильтр двигателя.

6. Установите крышку фильтра на двигатель.
7. Вставьте на место винты крепления крышки.



### ПРЕДУПРЕЖДЕНИЕ

Работа двигателя без воздушного фильтра может привести к ожогам находящихся рядом людей. Воздушный фильтр не только очищает воздух, он также препятствует выходу пламени из двигателя при обратных вспышках. Соблюдайте осторожность при выполнении работ на двигателе; запрещается движение на автомобиле со снятым воздушным фильтром.

**Примечание:** При снятом воздушном фильтре грязь легко попадает в двигатель и может вывести его из строя. Во время

**движения автомобиля на нем должен быть установлен воздушный фильтр.**

### Система охлаждения

Система охлаждения обеспечивает поддержание надлежащей рабочей температуры двигателя.

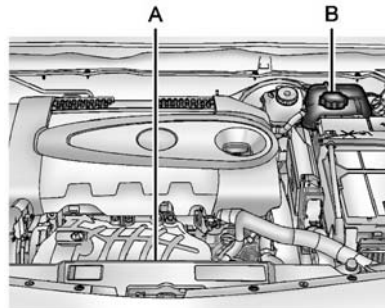

**Рядный 4-цилиндровый двигатель объемом 2,0 л**

- A. Вентиляторы охлаждения двигателя (вне поля зрения)

- B. Расширительный бачок охлаждающей жидкости и крышка с предохранительным клапаном

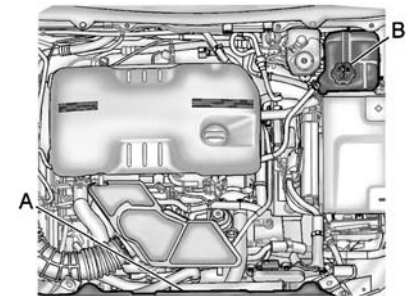

**Рядный 4-цилиндровый двигатель объемом 2,4 л**

- A. Вентиляторы охлаждения двигателя (вне поля зрения)
- B. Расширительный бачок охлаждающей жидкости и крышка с предохранительным клапаном

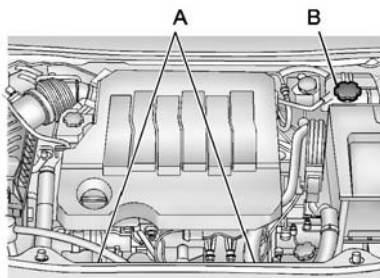

**Двигатель V6 3,0 л**

- A. Вентиляторы охлаждения двигателя (вне поля зрения)
- B. Расширительный бачок охлаждающей жидкости и крышка с предохранительным клапаном

**⚠ ПРЕДУПРЕЖДЕНИЕ**

Электрический вентилятор охлаждения двигателя, находящийся под капотом,

(продолжение)

**ПРЕДУПРЕЖДЕНИЕ  
(продолжение)**

может включиться и нанести вам травму даже при неработающем двигателе. Следует держать руки, одежду и инструменты в стороне от находящегося под капотом электрического вентилятора.

**⚠ ПРЕДУПРЕЖДЕНИЕ**

Шланги отопителя и радиатора, а также другие детали двигателя могут иметь высокую температуру. Не прикасайтесь к ним. Прикосновение к этим деталям может привести к ожогам.

Запрещается запускать двигатель при наличии течи. В случае запуска двигателя вся охлаждающая жидкость может

(продолжение)

**ПРЕДУПРЕЖДЕНИЕ  
(продолжение)**

вытечь. Это может привести к возгоранию двигателя и к ожогам водителя. До начала движения на автомобиле устраните любую течь.

**Примечание:** При использовании в системе охлаждения охлаждающей жидкости, отличной от DEX-COOL®, возможно преждевременное образование коррозии в двигателе, в теплообменнике отопителя или в радиаторе. Также может потребоваться чаще заменять охлаждающую жидкость. Гарантия на автомобиль не распространяется ни на какие ремонты. Всегда используйте в автомобиле охлаждающую жидкость DEX-COOL (бессиликатную).

## Охлаждающая жидкость двигателя

В систему охлаждения двигателя вашего автомобиля залита охлаждающая жидкость DEX-COOL®. Дополнительные сведения см. в разделе *Плановое ТО на стр. 10-2*.

Ниже поясняется конструкция системы охлаждения и способ проверки и доливки охлаждающей жидкости в случае снижения ее уровня. Если возникает перегрев двигателя, следует обратиться к разделу *Перегрев двигателя на стр. 9-25*.

### Какую жидкость следует применять



#### ПРЕДУПРЕЖДЕНИЕ

Доливка только чистой воды или какой-либо другой жидкости в охлаждающую систему может

(продолжение)

#### ПРЕДУПРЕЖДЕНИЕ (продолжение)

быть опасной. Чистая вода или другие жидкости могут закипать раньше по сравнению с закипанием надлежащей охлаждающей смеси. Система предупреждения для охлаждающей жидкости настроена на надлежащую охлаждающую смесь. Если залить в систему охлаждения чистую воду или неверную охлаждающую смесь, двигатель может перегреться, но водитель при этом не получит предупреждение о перегреве. Это может привести к возгоранию двигателя и к ожогам водителя или находящихся рядом людей. В зависимости от модели двигателя в качестве охлаждающей жидкости можно использовать раствор из 50 % деминерализо-

(продолжение)

#### ПРЕДУПРЕЖДЕНИЕ (продолжение)

ванной или чистой питьевой воды и 50 % охлаждающей жидкости DEX-COOL.

Используйте раствор из 50 % деминерализованной или чистой питьевой воды и 50 % охлаждающей жидкости DEX-COOL. При использовании такой смеси в систему охлаждения ничего больше добавлять не следует. Такая смесь:

- Защищает двигатель от замерзания до наружной температуры  $-37^{\circ}\text{C}$  ( $-34^{\circ}\text{F}$ ).
- Защищает двигатель от кипения до температуры двигателя  $129^{\circ}\text{C}$  ( $265^{\circ}\text{F}$ ).
- Защищает от ржавчины и коррозии.
- Не повреждает алюминиевые детали.

- Помогает поддерживать надлежащую температуру двигателя.

**Примечание:** При использовании ненадлежащей охлаждающей смеси двигатель может перегреться и может быть серьезно поврежден. Гарантия на автомобиль не распространяется на стоимость такого ремонта. Слишком большое содержание деминерализованной или чистой питьевой воды в охлаждающей жидкости может привести к ее замерзанию и разрыву блока цилиндров, радиатора системы охлаждения, радиатора отопителя или других узлов.

Запрещается выливать охлаждающую жидкость двигателя в контейнеры для бытовых отходов или на землю, в канализационные коллекторы, а также в ручьи или озера. Замену

охлаждающей жидкости следует выполнять в авторизованном сервисном центре, специалисты которого знают законодательные требования к утилизации отработанной охлаждающей жидкости. Это поможет защитить окружающую среду и ваше здоровье.

### Проверка охлаждающей жидкости

Во время проверки уровня охлаждающей жидкости автомобиль должен находиться на горизонтальной поверхности.

Визуально проверьте, имеется ли в расширительном бачке охлаждающая жидкость. Если жидкость внутри расширительного бачка охлаждающей жидкости кипит, следует, не предпринимая никаких действий, дождаться ее охлаждения.

Если охлаждающая жидкость внутри расширительного бачка присутствует, но ее уровень не достигает указанной отметки, долейте в расширительный бачок охлаждающую жидкость DEX-COOL, разведенную с деминерализованной или чистой питьевой водой в пропорции 50:50.

Прежде чем выполнять эту операцию, необходимо убедиться, что система охлаждения остыла.

Если охлаждающая жидкость внутри расширительного бачка не видна, долейте ее согласно приведенной ниже инструкции.



### Порядок доливки охлаждающей жидкости в расширительный бачок

#### ПРЕДУПРЕЖДЕНИЕ

При проливании охлаждающей жидкости на горячие детали двигателя вы можете получить ожоги. В состав охлаждающей жидкости входит этиленгликоль, который закипает в случае, если детали двигателя имеют достаточно высокую температуру. Не проливайте охлаждающую жидкость на горячий двигатель.

**Примечание:** Для данного автомобиля предусмотрена специальная процедура заливки охлаждающей жидкости. Невыполнение этой процедуры может привести к перегреву двигателя и его серьезному повреждению.

#### ПРЕДУПРЕЖДЕНИЕ

Электрический вентилятор охлаждения двигателя, находящийся под капотом, может включиться и нанести вам травму даже при неработающем двигателе. Следует держать руки, одежду и инструменты в стороне от находящегося под капотом электрического вентилятора.

#### ПРЕДУПРЕЖДЕНИЕ

Из горячей системы охлаждения могут вырваться пар и горячие жидкости, которые могут привести к серьезным ожогам водителя. Они находятся под давлением и даже при небольшом повороте крышки с предохранительным клапаном расширительного

(продолжение)

#### ПРЕДУПРЕЖДЕНИЕ (продолжение)

бачка могут вырваться наружу с большой скоростью. Запрещается поворачивать крышки на горячей системе охлаждения, в том числе крышку с предохранительным клапаном расширительного бачка. Если требуется повернуть крышку с предохранительным клапаном расширительного бачка, следует дождаться охлаждения этой крышки и системы охлаждения.



Снимать крышку с предохранительным клапаном с расширительного бачка можно только после остывания системы охлаждения, крышки с предохранительным клапаном расширительного бачка и верхнего шланга радиатора.

1. Медленно поверните крышку против часовой стрелки. Если послышится шипение вырывающегося пара, дождитесь, пока звук стихнет. Шипение означает, что в системе еще имеется давление.
2. Полностью открутите крышку и снимите ее.

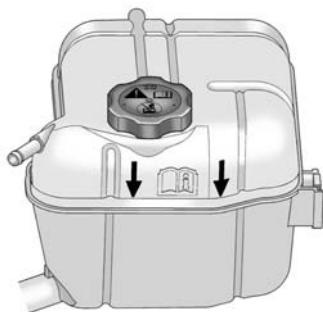

3. Залейте в расширительный бачок разведенную в необходимой пропорции охлаждающую жидкость до отметки на передней стенке расширительного бачка.
4. При снятой крышке расширительного бачка запустите двигатель и дождитесь, пока верхний шланг радиатора не нагреется. Остерегайтесь вентиляторов охлаждения двигателя. В этот момент уровень охлаждающей жидкости в расширительном бачке может понизиться.

Если уровень охлаждающей жидкости понизился, вновь долейте в расширительный бачок разведенную в необходимой пропорции охлаждающую жидкость до уровня отметки на передней стенке расширительного бачка.

5. Установите на место крышку. Убедитесь, что крышка надежно закручена (от руки) и не перекошена.

**Примечание:** Если крышка с предохранительным клапаном установлена неплотно, может возникнуть утечка охлаждающей жидкости, и двигатель может выйти из строя. Убедитесь, что крышка надлежащим образом и плотно закрыта.

## Перегрев двигателя

В комбинации приборов расположен индикатор температуры охлаждающей жидкости, указывающий на перегрев двигателя. Дополнительная информация представлена в *Указатель температуры охлаждающей жидкости двигателя на стр. 4-17.*

Если при появлении этого предупреждения водитель принял решение не поднимать капот, необходимо незамедлительно обратиться на станцию технического обслуживания.

Если при появлении этого предупреждения водитель принял решение поднять капот, необходимо убедиться, что автомобиль припаркован на горизонтальной поверхности.

Затем следует посмотреть, вращаются ли вентиляторы охлаждения двигателя. Если двигатель перегревается, вентиляторы должны вращаться. Если они не работают, заглушите двигатель и обратитесь за помощью на станцию техобслуживания.

**Примечание:** На устранение повреждения двигателя вследствие его работы без охлаждающей жидкости гарантия не распространяется.

## Если из моторного отсека идет пар

Дополнительную информацию о том, в каком режиме можно доехать до безопасного места в случае возникновения экстренной ситуации, см. в разделе *Аварийный режим при перегреве двигателя на стр. 9-26.*

## Если из моторного отсека не идет пар

Если появляется сообщение о перегреве двигателя, но пара не видно и не слышно, возможно, проблема не слишком серьезная. Иногда двигатель может незначительно перегреваться в следующих случаях:

- Во время затяжных подъемов в гору в жаркий день.
- Во время остановок после езды с высокой скоростью.
- Во время длительной работы двигателя на холостом ходу в автомобильных пробках.
- Во время буксировки прицепа.

Если появилось предупреждение о перегреве, но пара нет:

1. Выключите воздушный кондиционер.
2. Переведите отопитель на максимальную температуру, а вентилятор на максимальную частоту вращения. При необходимости откройте окна.
3. В плотном автомобильном потоке во время остановок переключайте двигатель на холостые обороты, переключив коробку передач в положение N (нейтраль). Если это безопасно, съезьте с дороги, установите коробку передач в положение P (парковка) или N (нейтраль) и дайте двигателю поработать на холостых оборотах.

Если стрелка индикатор перегрева двигателя вышла из красного сектора шкалы, можно продолжить движение. Продолжайте медленное движение на автомобиле примерно в течение 10 минут. Соблюдайте безопасную дистанцию до едущего впереди автомобиля. Если предупреждение не появляется на дисплее повторно, продолжайте нормальное движение.

Если предупреждение выводится повторно, съезьте на обочину, остановитесь и незамедлительно припаркуйте автомобиль.

Если пара не видно, после парковки в течение трех минут дайте двигателю поработать на холостых оборотах. Если предупреждение по-прежнему появляется на дисплее, заглушите

двигатель и дождитесь, пока он остынет. См. также раздел *Аварийный режим при перегреве двигателя* на стр. 9-26.

### **Режим работы с защитой двигателя от перегрева**

Аварийный режим позволяет доехать до безопасного места в случае возникновения чрезвычайной ситуации. Если двигатель по-прежнему перегрет, для защиты двигателя от выхода из строя используется аварийный режим, в котором зажигание в разных группах цилиндров происходит попеременно. В этом режиме значительно снижается мощность двигателя и ухудшаются его тягово-динамические характеристики.

Включение контрольной лампы перегрева двигателя на панели приборов указывает, что включен аварийный режим, предотвращающий дальнейший перегрев двигателя. Указатель температуры также свидетельствует, что двигатель перегрет. В аварийном режиме защиты от перегрева следует избегать поездок на большие дистанции и буксировки прицепа.

### Рабочая жидкость гидроусилителя рулевого управления (рядные 4-цилиндровые двигатели объемом 2,0 л и 2,4 л)

Автомобиль укомплектован рулевым управлением с электроусилителем, для работы которого не требуется рабочая жидкость.

### Рабочая жидкость гидроусилителя рулевого управления (двигатель V6 объемом 3,0 л)



Сведения о месте установки бачка с рабочей жидкостью гидроусилителя рулевого управления см. в разделе *Общий вид моторного отсека на стр. 9-6.*

### Когда нужно проверять рабочую жидкость усилителя рулевого управления.

Проверять рабочую жидкость усилителя рулевого управления требуется только в том случае, если предполагается утечка или

слышен необычный шум. Убывание жидкости в этой системе может указывать на наличие неисправности. Необходимо проверить и отремонтировать систему.

### Как следует проверять рабочую жидкость усилителя рулевого управления

**Примечание:** Даже очень небольшое загрязнение может стать причиной повреждения рулевого управления, в результате которого система не сможет работать должным образом. Не допускайте попадания грязи на внутреннюю сторону крышки бачка, на щуп или внутрь бачка.

Проверять уровень жидкости следует не раньше чем через 20 минут эксплуатации автомобиля, чтобы жидкость успела прогреться.

Чтобы проверить рабочую жидкость усилителя рулевого управления:

1. Поверните ключ зажигания в положение LOCK/OFF (БЛОКИРОВКА/ВЫКЛ) и дождитесь, пока моторный отсек не остынет.
2. Протрите и очистите колпачок и верхнюю часть бачка.
3. Выкрутите пробку и извлеките ее, потянув вертикально вверх.
4. Протрите масломерный щуп чистой ветошью.
5. Вновь наверните колпачок и полностью затяните его.
6. Вновь снимите колпачок и визуально проверьте уровень жидкости на штыковом указателе уровня.



При прогревом двигателе уровень должен находиться на отметке MAX. При холодном двигателе уровень на щупе должен находиться между отметками MIN и MAX.

### Какую жидкость следует применять

Чтобы определить нужный тип жидкости, следует обратиться к разделу *Рекомендуемые жидкости и масла на стр. 10-8*. Всегда применяйте надлежащую жидкость.

### Жидкость для омывателя

#### Какую жидкость следует применять

Если нужна жидкость для омывателя ветрового стекла, то перед ее использованием обязательно прочтите инструкцию ее изготовителя. Если автомобиль эксплуатируется в условиях, в которых температура воздуха может опускаться ниже температуры замерзания жидкости, то следует применять жидкость, в достаточной степени защищенную от замерзания.

## Доливка жидкости в омыватель



Откройте крышку с расположенным на ней символом омывателя. Доливайте жидкость для омывателя, пока бачок не будет заполнен. Местоположение бачка см. в разделе *Общий вид моторного отсека на стр. 9-6*.

### Примечание

- При использовании концентрированной жидкости для омывателя количество воды для разбавления жидкости см. в инструкции изготовителя.

- Не следует подмешивать воду в готовую для применения жидкость для омывателя. Вода может привести к замерзанию раствора и вывести из строя бачок для жидкости омывателя и другие детали системы омывателя.
- При сильных холодах заполняйте бачок для жидкости омывателя только на три четверти. Это даст возможность жидкости расширяться при замерзании, в противном случае заполненный до краев бачок может быть поврежден замерзшей жидкостью.

- Запрещается использовать охлаждающую жидкость двигателя (антифриз) в омывателе лобового стекла. Эта жидкость может повредить систему омывателя лобового стекла и лакокрасочное покрытие автомобиля.

## Тормозная система

Данный автомобиль оборудован дисковыми тормозами. Колодки дисковых тормозов имеют встроенные индикаторы износа, которые в случае износа тормозных колодок издают скрипящий звук, предупреждающий о необходимости установки новых тормозных колодок взамен изношенных. Звук может появляться и исчезать или время движения автомобиля, кроме ситуаций, когда водитель сильно нажимает на педаль тормоза.

 ПРЕДУПРЕЖДЕНИЕ

Звук, предупреждающий об износе тормозных колодок, означает, что вскоре тормоза перестанут работать исправно. Это может привести к аварии. Если появляется звук, предупреждающий об износе тормозных колодок, необходимо выполнить техническое обслуживание автомобиля.

**Примечание:** Если продолжать ездить на автомобиле с изношенными тормозными колодками, возможно, придется выполнять дорогостоящий ремонт тормозных механизмов.

Некоторые условия движения автомобиля или климатические условия могут вызывать скрип тормозов при первоначальном сжатии тормозных колодок или при слабом их сжатии. Это не означает неисправности тормозных механизмов.

Надлежащая затяжка колесных гаек необходима для предотвращения пульсации тормозных механизмов. При перестановке колес проверьте износ тормозных колодок и равномерно затяните колесные гайки в надлежащем порядке с моментом затяжки, указанным в разделе *Заправочные емкости и технические характеристики на стр. 11-2*.

Тормозные колодки следует заменять полным комплектом для каждой оси автомобиля.

### Ход педали тормоза

Обратитесь к дилеру, если педаль тормоза не возвращается на нормальную высоту или если ход педали быстро увеличивается. Это может служить признаком необходимости технического обслуживания тормозной системы.

### Регулировка тормозного механизма

Каждый раз при срабатывании тормозов, будь то во время стоянки или при движении автомобиля, тормозные механизмы регулируются в соответствии с износом тормозных колодок.

### Замена деталей тормозной системы

Тормозная система автомобиля достаточно сложна. Система содержит большое количество деталей, которые должны иметь очень высокое качество и хорошо совместно работать для обеспечения действительно эффективного торможения. Автомобиль спроектирован и испытан с деталями тормозной системы очень высокого качества. При замене деталей тормозной системы следует устанавливать новые разрешенные для применения детали. Если этого не делать, тормоза могут работать



неправильно. Например, установка тормозных колодок дисковых тормозов, не предназначенных для данного автомобиля, может ухудшить баланс между передними и задними тормозами. В случае замены деталей тормозной системы на несоответствующие ожидаемые характеристики торможения могут измениться непредсказуемым образом.

## Тормозная жидкость



В бачок главного тормозного цилиндра и цилиндра привода сцепления заливают тормозную жидкость DOT 3, как указано на крышке бачка. См. раздел *Общий*

*вид моторного отсека на стр. 9-6, где показано местоположение бачка.*

Уровень жидкости в бачке может опуститься только по одной из следующих двух причин:

- Уровень жидкости снижается вследствие обычного износа тормозных колодок. При установке новых тормозных колодок уровень жидкости вновь повышается.
- Причиной понижения уровня жидкости может также стать ее утечка из гидравлического привода тормозной системы или сцепления. Необходимо отремонтировать гидравлический привод тормозной системы и сцепления, поскольку утечка означает, что рано или поздно тормоза и сцепления перестанут работать должным образом.

Не следует доливать рабочую жидкость привода тормозов и сцепления. Доливка жидкости не устраняет течь. Если жидкость доливают при изношенных тормозных колодках, при установке новых тормозных колодок в системе окажется слишком много жидкости. Доливать или сливать тормозную жидкость по необходимости следует только в случае проведения каких-либо работ с гидравлической системой привода тормозов и сцепления.

 ПРЕДУПРЕЖДЕНИЕ

В случае доливки слишком большого количества жидкости она может пролиться на двигатель и воспламениться, если двигатель достаточно горячий. Это может привести к повреждению двигателя и к ожогам водителя или находящихся рядом людей. Доливать тормозную жидкость следует только в случае проведения каких-либо работ с гидравлической системой привода тормозов и сцепления.

Если уровень рабочей жидкости привода тормозов и сцепления снижается до минимального, загорается контрольная лампа тормозной системы. См. *Сигнальная лампа тормозной системы на стр. 4-26.*

**Какую жидкость следует доливать**

Следует использовать только новую тормозную жидкость DOT 3 из запечатанного контейнера.

Прежде чем скручивать крышку бачка рабочей жидкости привода тормозов и сцепления, очистите саму крышку и бачок вокруг нее. Это препятствует попаданию грязи в бачок.

 ПРЕДУПРЕЖДЕНИЕ

Если залить в гидравлическую систему привода тормозов и сцепления нерекомендованную жидкость, это может привести к нарушениям в работе тормозной системы. Это может привести к аварии. Используйте только рекомендованную жидкость привода тормозов и сцепления.

*Примечание*

- **Использование жидкости нерекомендованного типа может привести к значительным повреждениям гидравлической системы привода тормозов и сцепления. Например, попадание в гидравлическую тормозную систему всего нескольких капель масла на минеральной основе, такого как моторное масло, может настолько значительно повредить детали гидравлической тормозной системы, что их придется заменять. Не позволяйте посторонним заливать в систему неподходящую жидкость.**

- Тормозная жидкость, пролитая на лакированные/окрашенные поверхности автомобиля, может повредить их. Будьте аккуратны, старайтесь не проливать тормозную жидкость на автомобиль. Пролитую жидкость следует сразу же смыть.

### ПРЕДУПРЕЖДЕНИЕ

Запрещается выбрасывать отработанную тормозную жидкость в обычные контейнеры для мусора.

Заменяйте тормозную жидкость в авторизованном сервисном центре, специалисты которого знают законодательные требования к утилизации отработанной тормозной жидкости, это поможет защитить окружающую среду и ваше здоровье.

## Аккумуляторная батарея

Если требуется установить новую аккумуляторную батарею, найдите номер батареи для замены на наклейке первоначально использованной батареи. Местоположение аккумуляторной батареи см. в разделе *Общий вид моторного отсека на стр. 9-6*.



### ПРЕДУПРЕЖДЕНИЕ

Вблизи автомобильной аккумуляторной батареи запрещается пользоваться спичками или открытым огнем. Если нужен свет, используйте фонарик.

Вблизи автомобильной аккумуляторной батареи запрещается курить.

При выполнении работ вблизи автомобильной аккумуляторной батареи следует надеть защитные очки.

Не допускайте детей близко к автомобильным аккумуляторным батареям.

 ПРЕДУПРЕЖДЕНИЕ

В аккумуляторных батареях имеется кислота, которая может причинить ожоги, и кроме того, батареи выделяют взрывоопасный газ. При неосторожном обращении с ними можно получить серьезные травмы.

При выполнении работ рядом с аккумуляторной батареей следует точно соблюдать инструкции.

Клеммные штыри аккумуляторной батареи, клеммы и соответствующие принадлежности содержат свинец или соединения свинца, которые могут вызывать рак и нанести вред репродуктивной функции человека. После выполнения работ мойте руки.

### Хранение автомобиля

**Редкое использование:** Снимите черный отрицательный (-) провод с аккумуляторной батареи, чтобы батарея не разряжалась.

**Длительное хранение:** Снимите черный отрицательный (-) провод с аккумуляторной батареи или используйте устройство для непрерывной подзарядки аккумуляторной батареи малым током.

### Проверка переключателя стартера

 ПРЕДУПРЕЖДЕНИЕ

При выполнении этой проверки автомобиль может внезапно начать двигаться. При этом водитель и находящиеся рядом люди могут получить травмы.

1. До начала проверки убедитесь, что вокруг автомобиля имеется достаточно свободного места.
2. Сильно затяните стояночный тормоз и нажмите на педаль тормоза. См. *Электромеханический стояночный тормоз на стр. 8-44.*

Не пользуйтесь педалью акселератора и будьте готовы в случае запуска двигателя сразу же заглушить его.

3. На автомобилях с автоматической коробкой передач попытайтесь запустить двигатель на каждой передаче. Двигатель автомобиля должен запускаться только в положении Р (парковка) или N (нейтраль). Если двигатель автомобиля запускается при каком-либо ином положении, следует обратиться к дилеру для выполнения технического обслуживания.

На автомобилях, оборудованных механической коробкой передач, установите рычаг переключения передач в нейтральное положение, нажмите наполовину педаль сцепления и попытайтесь запустить двигатель. Двигатель автомобиля должен запускаться только при полном нажатии педали сцепления до упора в пол. Если двигатель автомобиля запускается при не полностью выжатой педали сцепления, следует обратиться к дилеру для выполнения технического обслуживания.

## Проверка функционирования системы управления блокировкой переключения передач автоматической коробки передач

### ПРЕДУПРЕЖДЕНИЕ

При выполнении этой проверки автомобиль может внезапно начать двигаться. При этом водитель и находящиеся рядом люди могут получить травмы.

1. До начала проверки убедитесь, что вокруг автомобиля имеется достаточно свободного места. Автомобиль должен быть припаркован на горизонтальной поверхности.

2. Сильно затяните стояночный тормоз. См. *Электромеханический стояночный тормоз на стр. 8-44.*

Приготовьтесь сразу же нажать педаль тормоза, если автомобиль начнет движение.

3. При выключенном двигателе включите зажигание, но двигатель не запускайте. Не нажимая педаль тормоза, попытайтесь перевести рычаг переключения передач из положения Р (парковка), прилагая обычное усилие. Если рычаг переключения передач перемещается из положения Р (парковка), следует обратиться к дилеру для выполнения технического обслуживания.

### Проверка блокировки зажигания и трансмиссии

На припаркованном автомобиле с затянутым стояночным тормозом попытайтесь переключить зажигание в положение LOCK/OFF (БЛОКИРОВКА/ВЫКЛ) для каждого положения рычага переключения передач.

- Зажигание должно переключаться в положение LOCK/OFF (БЛОКИРОВКА/ВЫКЛ) только тогда, когда рычаг переключения передач находится в положении Р (парковка).
- Ключ зажигания можно извлечь из замка только в положении LOCK/OFF (БЛОКИРОВКА/ВЫКЛ).

Обратитесь к местному дилеру и узнайте, требуется ли техническое обслуживание.

### Проверка стояночного тормоза и механизма парковки Р



#### ПРЕДУПРЕЖДЕНИЕ

При выполнении этой проверки автомобиль может начать движение. Это может привести к травмированию водителя или находящихся рядом людей или к повреждению имущества. Убедитесь, что перед автомобилем имеется достаточно места на случай, если автомобиль начнет движение. Приготовьтесь сразу же нажать педаль тормоза, если автомобиль начнет движение.

Припаркуйтесь на достаточно крутом склоне, направив автомобиль вниз по склону. Удерживая ногу на педали тормоза, затяните стояночный тормоз.

- Чтобы проверить способность стояночного тормоза удерживать автомобиль неподвижно: При работающем двигателе и установленной в положение N (нейтраль) коробкой передач медленно отпускайте ногу с педали тормоза. Выполняйте это действие до тех пор, пока автомобиль не будет удерживаться только стояночным тормозом.
- Чтобы проверить способность механизма парковки P удерживать автомобиль неподвижно: При работающем двигателе включите передачу P (парковка). После этого освободите стояночный тормоз, а затем отпустите педаль тормоза.

Обратитесь к местному дилеру и узнайте, требуется ли техническое обслуживание.

### Замена щеток стеклоочистителя

Щетки стеклоочистителя лобового стекла следует проверять на отсутствие износа или трещин. Дополнительная информация представлена в *Плановое ТО на стр. 10-2*.

Лучше всего очищать или заменять щетки стеклоочистителя в сборе регулярно и в случае износа.

**Примечание:** В случае прикосновения рычага стеклоочистителя без установленной щетки стеклоочистителя к ветровому стеклу оно может быть повреждено. На такие повреждения гарантия на автомобиль не распространяется. Запрещается опускать рычаг стеклоочистителя без щетки на ветровое стекло.

Чтобы заменить щетку стеклоочистителя:

1. Отведите рычаг стеклоочистителя со щеткой от ветрового стекла.

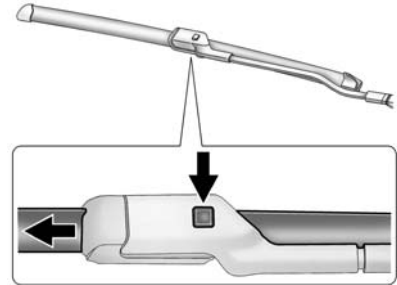

2. Нажмите на кнопку, находящуюся в центре соединителя рычага стеклоочистителя и выдерните щетку стеклоочистителя из соединителя рычага.

3. Снимите щетку стеклоочистителя.
4. Выполните действия, описанные в пп. 1–3, в обратном порядке, чтобы установить на место щетку стеклоочистителя.

## Регулировка направления света фар

Регулировка направления света фар выполнена изготовителем, дальнейшая регулировка не требуется.

Если автомобиль пострадал в результате ДТП, регулировка света фар может сбиться. Если требуется выполнить корректировку светового пучка фар, следует обратиться на СТО.

## Замена лампы накаливания

Надлежащие типы сменных ламп накаливания указаны в разделе *Сменные лампы накаливания на стр. 9-44*.

Порядок замены ламп накаливания, не указанных в этом разделе, следует узнать у местного дилера.

## Галогенные лампы



### ПРЕДУПРЕЖДЕНИЕ

Рабочий газ в галогенных лампах находится под давлением, поэтому если такую лампу уронить или поцарапать, она может взорваться. Это может привести к травмированию людей. Обязательно ознакомьтесь с инструкцией на упаковке лампы.



## Газоразрядные ксеноновые фары высокой яркости (HID)

### ПРЕДУПРЕЖДЕНИЕ

Ксеноновые фары высокой яркости ближнего света имеют очень высокое рабочее напряжение. При попытке самостоятельного технического обслуживания компонентов такой системы вы можете получить серьезную травму. Такое техническое обслуживание должны предоставить квалифицированные специалисты местного дилера.

После замены лампы ксеноновой фары рисунок светотени, образуемый пучком света новой лампы, может немного отличаться от светотени ранее использованной лампы. Это нормально.

## Блок-фары, передние указатели поворота и стояночные огни

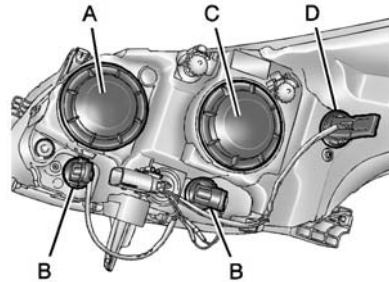

### Блок-фара в базовой комплектации (показана правая фара, левая фара выглядит аналогично)

- A. Дальний свет фар
- B. Лампы указателей поворота
- C. Ближний свет фар
- D. Лампа дневного света фар/габаритного света

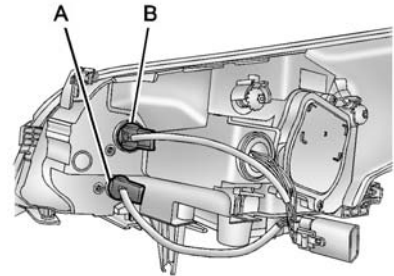

### Блок-фара в расширенной комплектации (показана правая фара, левая фара выглядит аналогично)

- A. Указатель поворота
- B. Лампа дневного света фар/габаритного света

### Лампа ближнего света фар (базовая комплектация)

1. Чтобы заменить лампу ближнего света в блок-фаре, установленной со стороны водителя, снимите горловину бачка омывателя ветрового стекла, для чего потяните ее вверх и отсоедините от бачка.
2. Снимите защитный колпачок на обратной стороне корпуса блок-фары, скрутив его против часовой стрелки.

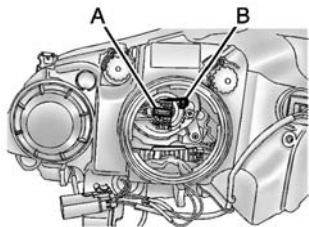

3. Отсоедините электрический разъем (A).

4. Освободите пружинный фиксатор (B) лампы, для чего нажмите на него вниз и затем откиньте вверх.
5. Извлеките лампу из корпуса фары.
6. Вставьте в блок-фару новую лампу.
7. Установите пружинный фиксатор.
8. Подсоедините электрический разъем.
9. Установите защитный колпачок на обратную сторону корпуса блок-фары, накрутив его по часовой стрелке.

### Лампа дальнего света фар (базовая комплектация)

1. Чтобы заменить лампу ближнего света в блок-фаре, установленной со стороны водителя, снимите горловину бачка омывателя ветрового стекла, для чего потяните ее вверх и отсоедините от бачка.

2. Снимите защитный колпачок на обратной стороне корпуса блок-фары, скрутив его против часовой стрелки.

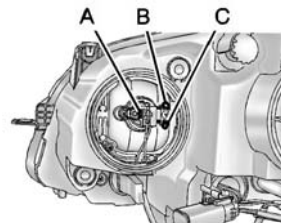

3. Отсоедините электрический разъем, для чего сожмите фиксатор (A) и потяните разъем по направлению от лампы.
4. Освободите верхний конец пружинного фиксатора (B) лампы, для чего нажмите на него вниз и затем откиньте вверх.

5. Освободите нижний конец пружинного фиксатора (С) лампы, для чего нажмите на него вниз и затем откиньте вниз.
6. Извлеките лампу из корпуса фары.
7. Вставьте в блок-фару новую лампу.
8. Установите пружинный фиксатор.
9. Подсоедините электрический разъем.
10. Установите защитный колпачок на обратную сторону корпуса блок-фары, накрутив его по часовой стрелке.

### **Лампы дальнего и ближнего света фар (расширенная комплектация)**

Лампы ближнего и дальнего света представляют собой газоразрядные лампы высокого давления, замена которых должна производиться только на СТО.

### **Передний указатель поворота и лампа дневного света фар/габаритного света (базовая и расширенная комплектация)**

Чтобы заменить лампу переднего указателя поворота или лампу дневного света фар:

1. Чтобы заменить лампу ближнего света в блок-фаре, установленной со стороны водителя, снимите горловину бачка омывателя ветрового стекла, для чего потяните ее вверх и отсоедините от бачка.
2. Извлеките патрон лампы из корпуса блок-фары, вращая его против часовой стрелки.
3. Выньте лампу из гнезда.
4. Замените лампу в патроне.
5. Установите патрон лампы в корпус блок-фары, вращая его по часовой стрелке.
6. Если замена выполнялась в блок-фаре, установленной со стороны водителя, установите на место горловину бачка омывателя ветрового стекла, для чего с усилием вставьте ее в бачок. Убедитесь, что хомут горловины встал в крепление монтажного блока, установленного в моторном отсеке.

## Противотуманные фары

Чтобы заменить лампу передней противотуманной фары:

1. Снимите шесть креплений монтажного лючка под передним бампером.
2. Отсоедините электрический разъем от лампы противотуманной фары.
3. Выкрутите лампу, для чего вращайте ее против часовой стрелки и вытяните ее из патрона.
4. Установите новую лампу, вкрутив ее по часовой стрелке в патрон.
5. Чтобы установить, выполните действия, описанные в пп. 1 и 2, в обратном порядке.

## Задние габаритные фонари, указатели поворота, фонари стоп-сигнала, фонари заднего хода

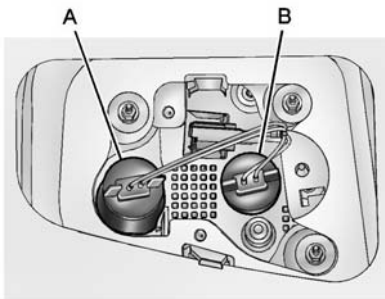

- A. Фонарь движения задним ходом  
B. Задний габаритный фонарь

## Габаритный фонарь и фонарь заднего хода на крышке багажника

1. Откройте багажник. См. *Багажник на стр. 1-14.*
2. Снимите кнопки и отогните панель обивки крышки багажника.
3. Выкрутите лампу с патроном, для чего вращайте их против часовой стрелки и вытяните.
4. Выньте лампу из гнезда.
5. Вставьте новую лампу в патрон.
6. Установите патрон с лампой, вращая его по часовой стрелке.
7. Установите на место обивку крышки багажника.

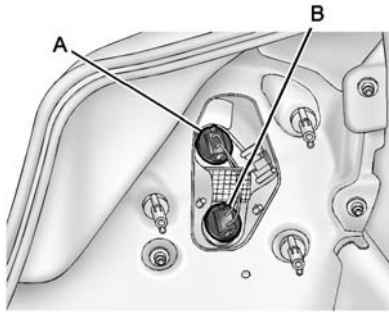

- A. Стоп-сигнал/задний фонарь  
 B. Указатель поворота

**Примечание:** Нарушение порядка снятия и установки лампы может стать причиной проникновения внутрь фонаря габаритных огней воды и выхода его из строя. Не следует демонтировать фонарь задних габаритных огней, чтобы заменить в нем лампу. Замену лампы следует проводить через проем багажника.

Чтобы заменить любую из этих ламп:

### Задние стоп-сигналы, габаритные фонари и указатели поворота

1. Откройте багажник. См. *Багажник на стр. 1-14.*
2. Снимите кнопки и отогните панель обивки багажника, закрывающую доступ к заднему габаритному фонарю.
3. Извлеките патрон лампы из корпуса заднего габаритного фонаря, вращая его против часовой стрелки.
4. Выкрутите лампу из патрона, для чего поверните ее против часовой на четверть оборота и вытяните.
5. Вставьте новую лампу в патрон.
6. Установите патрон с лампой в корпус заднего габаритного фонаря, вращая его по часовой стрелке.

7. Установите на место панель обивки и закрепите ее кнопками.

### Задние противотуманные фонари

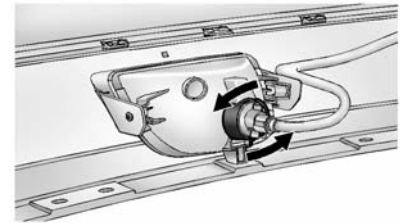

1. Найдите фонарь под задним бампером.
2. Выкрутите патрон с лампой, для чего вращайте их против часовой стрелки и вытяните из фонаря.
3. Выкрутите лампу, вращая ее против часовой стрелки.
4. Установите новую лампу, вкрутив ее по часовой стрелке в патрон.

- Установите патрон в фонарь, вкрутив его по часовой стрелке.

### Фонарь освещения номерного знака

Чтобы заменить одну из ламп накаливания этого фонаря:

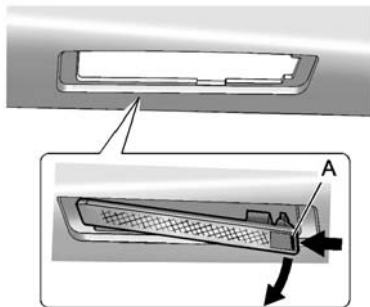

Показана сторона переднего пассажира, со стороны водителя аналогично

- Нажмите на фиксатор (А) по направлению к фонарю.

- Потяните фонарь вниз, чтобы извлечь его.

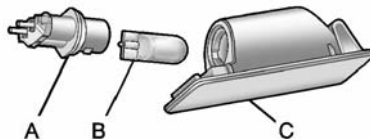

- А. Патрон лампы накаливания
- В. Лампа накаливания
- С. Фонарь в сборе

- Поверните патрон лампы накаливания (А) против часовой стрелки, чтобы извлечь его из фонаря в сборе (С).
- Вытяните наружу лампу накаливания (В) прямо из патрона.

- Вставьте новую лампу накаливания прямо в патрон и поверните его по часовой стрелке, чтобы установить в фонарь в сборе.
- Установите фонарь на место и надавите до фиксации.

### Сменные лампы накаливания

Наружный фонарь	Номер лампы накаливания
Фонарь заднего хода	W16W
Задний габаритный фонарь на крышке багажника	W3W LL
Передняя противотуманная фара	H10

Наружный фонарь	Номер лампы накаливания
Передний указатель поворота	WY21W
Лампа дальнего света фар (базовая комплектация)	H1
Фонарь освещения номерного знака	W5W LL
Лампа ближнего света фар (базовая комплектация)	H7LL

Наружный фонарь	Номер лампы накаливания
Передний габаритный огонь	W21/5WLL
Задний противотуманный фонарь	P21W
Задний указатель поворота	WY21W
Стоп-сигнал/ задний габаритный фонарь	W21W

Информацию о не указанных здесь сменных лампах накаливания следует получить у местного дилера.

## Электрическая система

### Перегрузка электрической системы

На автомобиле установлены предохранители и автоматические выключатели для защиты электрической системы от перегрузок.

Если ток нагрузки слишком велик, автоматический выключатель размыкается и замыкается, защищая электрическую цепь до момента восстановления нормального значения тока нагрузки или до устранения неисправности. Это значительно снижает вероятность перегрузки электрической цепи и пожара вследствие неисправностей в электрической системе.

Предохранители и автоматические выключатели защищают электрооборудование автомобиля.

Замените сгоревший предохранитель новым аналогичного размера с теми же номинальными параметрами.

Если в дороге возникает неисправность и требуется заменить предохранитель, следует взять предохранитель с тем же номинальным током из блока предохранителей той цепи, которая может быть обесточена. Выберите для этого функцию автомобиля, использовать которую на данный момент не обязательно, и впоследствии незамедлительно верните предохранитель на место.

### **Электропроводку фар**

Электрическая перегрузка может привести к включению и выключению ламп, а в некоторых случаях к их полному отключению. Если лампы зажигаются и гаснут или вообще не загораются, незамедлительно проверьте электропроводку фар.

### **Стеклоочистители лобового стекла**

Если электродвигатель стеклоочистителя перегревается из-за большого количества снега или льда, стеклоочистители лобового стекла останавливаются и снова начинают работать только после охлаждения электродвигателя.

Хотя электрическая цепь защищена от перегрузки, перегрузка из-за наличия большого количества снега или льда может привести к выходу из строя рычажного механизма стеклоочистителя. Перед использованием стеклоочистителями лобового стекла всегда следует по возможности удалить снег и лед с лобового стекла.

Если перегрузка вызвана электрической неисправностью, а не снегом или льдом, эту неисправность следует устранить.



## Предохранители

Электрические цепи автомобиля защищены от замыкания с помощью плавких предохранителей. Это значительно снижает вероятность возникновения повреждений из-за неисправностей в электрической системе.

Чтобы проверить предохранитель, следует взглянуть на серебристый ленточный проводник внутри предохранителя. Если этот ленточный проводок оборван или расплавлен, замените предохранитель. Обязательно замените сгоревший предохранитель новым аналогичного размера с теми же номинальными параметрами.

Если предохранитель перегорел, его можно заменить на предохранитель с тем же номинальным током, вынув его из другой, ненужной в данное время электрической цепи. Замените предохранитель как можно скорее.

Чтобы проверить предохранители, автоматические выключатели, реле и их обозначения, следует обратиться к разделам *Блок предохранителей в моторном отсеке на стр. 9-47*. *Блок предохранителя в приборной панели на стр. 9-53*.

## Блок предохранителей в моторном отсеке

В моторном отделении блок предохранителей расположен со стороны водителя рядом с аккумуляторной батареей.

**Примечание:** Пролитая на электрическую деталь автомобиля жидкость может вывести ее из строя. Всегда следует закрывать крышки любых электрических деталей.

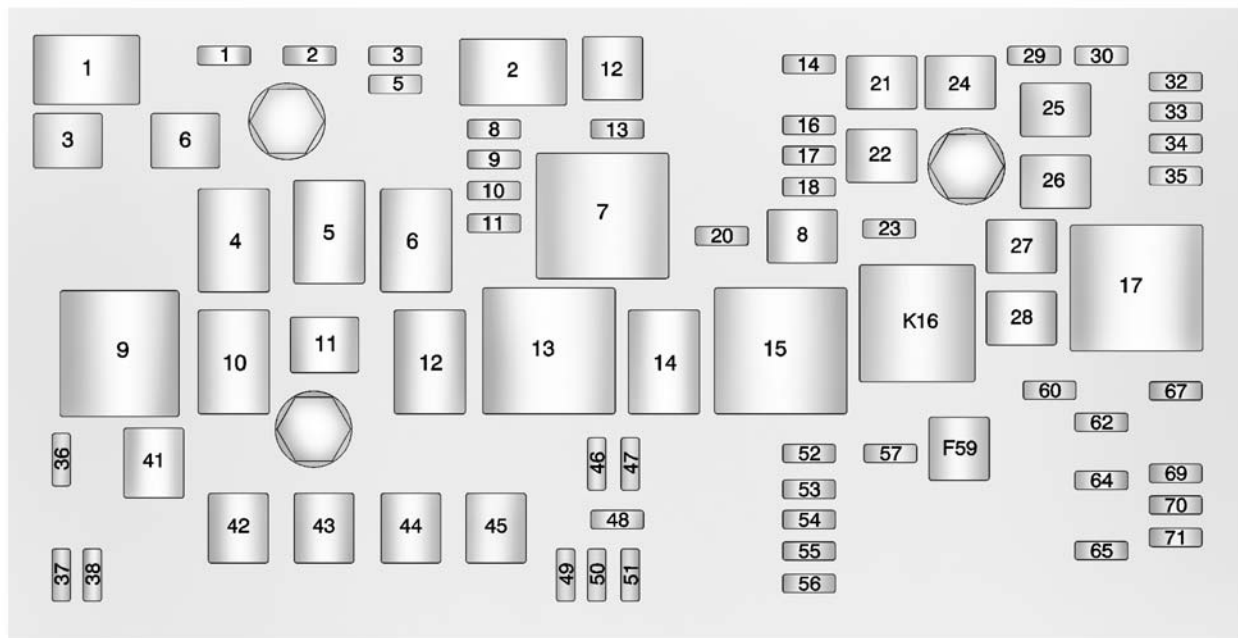

Автомобиль может быть оборудован не всеми показанными предохранителями, реле и функциями.

Мини-предохранители	Используется
1	Батарея питания модуля управления коробкой передач
2	Батарея питания модуля управления двигателем
3	Муфта компрессора кондиционера
5	Цепь зажигания блока управления двигателем
8	Топливные форсунки/катушки зажигания четных цилиндров

Мини-предохранители	Используется
9	Топливные форсунки/катушки зажигания нечетных цилиндров
10	Модуль управления двигателем
11	Выброс вредных веществ
13	Цепь зажигания блока управления коробкой передач/топливной системой
14	Ближний свет/дневной свет фар, правый
16	Цепь зажигания положения "ВКЛ/СТАРТЕР" замка зажигания

Мини-предохранители	Используется
17	Цепь зажигания блока управления подушками безопасности
18	Система очистки воздуха
20	Топливный насос
23	Адаптивное рулевое управление
29	Управление электроприводом поясничного упора левого сиденья
30	Управление электроприводом поясничного упора правого сиденья
32	Фонарь заднего хода, потолочный плафон

Мини-предохранители	Используется
33	Передние подогреваемые сиденья
34	Блок антиблокировочной тормозной системы
35	Усилитель
36	Резерв
37	Дальний свет правой фары
38	Дальний свет левой фары
46	Вентиляторы радиатора системы охлаждения
47	Выброс вредных веществ
48	Противотуманный фонарь

Мини-предохранители	Используется
49	Ближний свет правой газоразрядной лампы высокого давления
50	Ближний свет левой газоразрядной лампы высокого давления
51	Звуковой сигнал
52	Цепь зажигания комбинации приборов
53	Датчик качества воздуха, электродвигатели привода ламп блок-фар

Мини-предохранители	Используется
54	Панель приборов - "Вкл/Стартер", органы управления системой отопления, вентиляции и кондиционирования, управление положением блок-фар
55	Электростеклоподъемники передних дверей, зеркала
56	Омыватель ветрового стекла
57	Электромеханический замок рулевой колонки
60	Подогреваемое зеркало

Мини-предохранители	Используется
62	Электромагнитный клапан подвода воздуха к адсорберу, тревога
64	Адаптивное головное освещение/ корректор фар
65	Сирена противоугонной сигнализации
67	Электронный блок управления системы топливоподдачи
69	Датчик напряжения аккумуляторной батареи

Мини-предохранители	Используется
70	Датчик дождя, система предупреждения о сходе с полосы движения, ультразвуковая система облегчения парковки
71	АКБ модуля пассивной разблокировки замков и пассивного пуска

Предохранители J-корпуса	Используется
6	Передний стеклоочиститель
12	Стартер
21	Электростеклоподъемник заднего окна

Предохранители J-корпуса	Используется
22	Вентиляционный люк крыши
24	Электростеклоподъемник переднего окна
25	Электродвигатели модуля пассивной разблокировки замков и пассивного пуска, система доступа и пуска двигателя
26	Насос антиблокировочной тормозной системы
27	Электрический стояночный тормоз
28	Обогреватель заднего стекла
41	Вакуумный насос тормозов

Предохранители J-корпуса	Используется
42	Вентилятор радиатора К2
43	Подогрев задних сидений
44	ОМЫВАТЕЛЬ БЛОК-ФАР
45	Вентилятор радиатора К1
59	Подогрев дизельного топлива

Мини-реле	Используется
7	Силовая трансмиссия
9	Вентилятор радиатора К2
13	Вентилятор радиатора К1

Мини-реле	Используется
15	Зажигание включено, пуск
16	Подогрев дизельного топлива
17	Обогрев стекол/зеркал

Микро-реле	Используется
1	Муфта компрессора кондиционера
2	Электромагнитный клапан стартера
3	Вентилятор радиатора К7
4	Скорость переднего стеклоочистителя
5	Передний стеклоочиститель вкл/выкл

Микро-реле	Используется
6	Ближний свет/дневной свет фар, правый
8	Топливный насос
10	Вентилятор радиатора К3
11	ОМЫВАТЕЛЬ БЛОК-ФАР
12	Вентилятор радиатора К12 (бензиновые двигатели)
14	Ближний свет левой газоразрядной лампы высокого давления/левая лампа дневного света фар

## Блок предохранителей в приборной панели

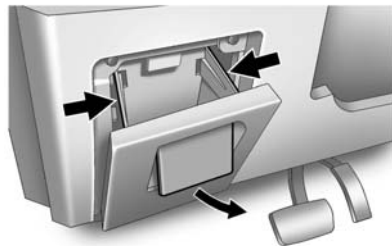

Установленный в панели приборов блок предохранителей расположен со стороны водителя. Чтобы открыть доступ к предохранителям, откройте крышку блока предохранителей, потянув ее за верхний край.

Сожмите края крышки, чтобы отсоединить ее от панели приборов.

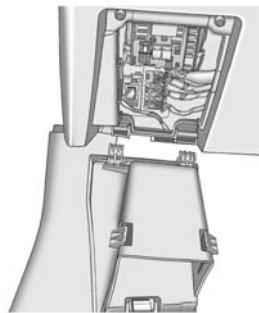

Потяните крышку к себе, чтобы снять ее с петли.

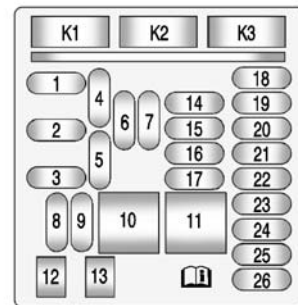

## Блок предохранителей в приборной панели

Автомобиль может быть оборудован не всеми показанными предохранителями, реле и функциями.

Предохранители	Используется
1	Подсветка органов управления на рулевом колесе
2	Левый указатель поворота в зеркале заднего вида, правый задний указатель поворота, левый передний указатель поворота, омыватель блок-фар
3	Правый указатель поворота в зеркале заднего вида, левый стоп-сигнал, правый передний указатель поворота, левый задний указатель поворота

Предохранители	Используется
4	Радиоприемник
5	Универсальный блок громкой телефонной связи, цифровое радиовещание
6	Переднее гнездо питания дополнительного оборудования
7	Гнездо питания дополнительного оборудования в консоли

Предохранители	Используется
8	Фонарь подсветки номерного знака, дополнительный стоп-сигнал, задние противотуманные фонари, правый стоп-сигнал, левый задний габаритный огонь, подсветка выключателя аварийной сигнализации, выключатель замка крышки багажника, регулировка яркости индикаторов, подсветка индикатора системы пуска двигателя без ключа, насос омывателя ветрового стекла



Предохранители	Используется
9	Ближний свет левой блок-фары, лампа дневного света левой фары
10	Электропривод замков и стеклоподъемников (предохранитель в монтажном блоке)
11	Подогрев, вентиляция и кондиционирование воздуха в зоне передних сидений/вентилятор (предохранитель в монтажном блоке)
12	Сиденье пассажира (автоматический выключатель)

Предохранители	Используется
13	Сиденье водителя (автоматический выключатель)
14	Диагностическая колодка
15	Система надувных подушек безопасности, блок управления
16	Рычаг открывания багажника
17	Блок управления системой отопления, вентиляции и кондиционирования
18	Аудиосистема, основн.
19	Дисплеи
20	Резерв

Предохранители	Используется
21	Комбинация приборов
22	Замок зажигания
23	Ближний свет правой блок-фары, лампа дневного света правой фары
24	Наружное освещение, освещение багажного отделения, подсветка выключателей, распознавание ключа
25	Резерв
26	Электромеханический замок рулевой колонки

Реле	Используется
K1	Рычаг открывания багажника
K2	Не используется
K3	Реле гнезд питания

## Колеса и шины

### Состояние шин, состояние дисков

Переезжайте бордюры медленно и, по возможности, под прямым углом. При пересечении острых кромок можно повредить шину и диск. Во время парковки не притирайтесь шинами к бордюру. Регулярно осматривайте колеса на предмет повреждений. При повреждении или повышенном износе обратитесь за помощью на станцию техобслуживания.

### Шины

Для эксплуатации в зимнее время необходимо приобрести у дилера зимние шина типоразмера 225/50R17 или 225/45R18 XL. См. *Давление в шинах на стр. 11-7.*

## Зимние шины

На автомобилях с дизельными и бензиновыми двигателями не допускается использовать в качестве зимних шины типоразмера 225/55R17, 245/45R18 и 245/40R19 В тех странах, где это предусмотрено законодательными требованиями, установите в поле зрения водителя наклейку с информацией о максимальной допустимой скорости.

## Маркировка шин

Пример: 225/55 R 17 95 H

225 = ширина шины в мм

55 = отношение высота шины к ее ширине в %

R = конструкция шины:  
радиальная

RF = тип: RunFlat (устойчивые к проколам)

17 = диаметр обода колеса в дюймах

95 = коэффициент грузоподъемности, например, 95 соответствует 690 килограммам

H = индекс скорости

Индекс скорости:

Q = до 160 км/ч

S = до 180 км/ч

T = до 190 км/ч

H = до 210 км/ч

V = до 240 км/ч

W = до 270 км/ч

## Давление воздуха в шинах

Проверяйте давление в холодных шинах каждые 14 дней и перед каждой длительной поездкой. Это также относится к автомобилям, оснащенным системой контроля давления воздуха в шинах. Скрутите колпачок вентиля.

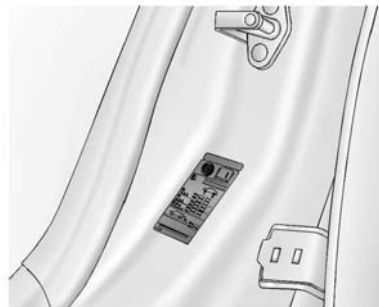

Рекомендованное давление воздуха в шинах указано в табличке, размещенной на центральной стойке кузова автомобиля. Более подробная информация представлена в разделах *Предельные нагрузки на автомобиль на стр. 8-14. Давление в шинах на стр. 11-7.* Давление указано для холодных шин. Оно справедливо как для летних, так и для зимних шин. Запасную шину накачивайте до давления, указанного для полной нагрузки. Давление в шинах в режиме ECO позволяет

максимально снизить расход топлива. При неправильном давлении в шинах снижается безопасность, ухудшаются ходовые качества, комфортность, увеличивается расход топлива и износ шин.

### ПРЕДУПРЕЖДЕНИЕ

Чрезмерно низкое давление может привести к сильному нагреву шин и их внутренним повреждениям, способным вызвать расслоение протектора, а на высокой скорости даже разрыв шины.

Если на автомобиле, оборудованном системой контроля давления воздуха в шинах, необходимо увеличить или сбросить давление в шинах, следует предварительно выключить зажигание.

## Система контроля давления воздуха в шинах

**Примечание:** Изменения, внесенные в систему контроля давления воздуха в шинах (TPMS) кем-либо, кроме персонала уполномоченной сервисной организации, может привести к аннулированию разрешения на эксплуатацию системы.

Система контроля давления воздуха в шинах (TPMS) использует радиотехнологию и датчики для проверки уровней давления воздуха в шинах. Датчики системы TPMS контролируют давление воздуха в шинах вашего автомобиля и передают значения давления воздуха в шинах на приемник, расположенный в автомобиле.

Каждую шину, включая запасное колесо (если оно имеется), следует проверять раз в месяц в холодных условиях, шины должны быть накачаны до давления воздуха, рекомендованного изготовителем автомобиля, которое указано на автомобильной табличке или на наклейке с требуемым давлением воздуха в шинах (если на вашем автомобиле установлены шины, размер которых отличается от указанных на автомобильной табличке или на наклейке с требуемым давлением воздуха в шинах, необходимо определить надлежащее давление для таких шин).

Ваш автомобиль оборудован дополнительной функцией обеспечения безопасности, которая реализована с помощью системы контроля давления воздуха в шинах (TPMS). Эта система зажигает контрольную

лампу пониженного давления воздуха в шинах, если одна или несколько шин вашего автомобиля имеют очень низкое давление воздуха.

Соответственно, при зажигании контрольной лампы пониженного давления воздуха в шинах следует прекратить движение на автомобиле, остановиться и незамедлительно проверить шины и накачать их до надлежащего давления воздуха. Движение на автомобиле с шинами, имеющими очень низкое давление воздуха, приводит к перегреву шин, в результате чего возможно повреждение шины. Пониженное давление воздуха в шине также увеличивает расход топлива, сокращает срок службы протектора шины и может отрицательно повлиять на управляемость и эффективность торможения автомобиля.

Следует отметить, что система контроля давления воздуха в шинах (TPMS) не заменяет надлежющего технического обслуживания шин; ответственность за поддержание надлежащего давления воздуха в шинах возлагается на водителя, даже давление воздуха снизилось еще не настолько, чтобы зажглась контрольная лампа пониженного давления воздуха в шинах от системы TPMS.

Ваш автомобиль также оборудован индикатором неисправности системы TPMS, который указывает на неправильную работу этой системы. Индикатор неисправности системы TPMS объединен с контрольной лампой пониженного давления воздуха в шинах. Если система обнаруживает неисправность, эта контрольная лампа начинает мигать примерно в течение одной минуты, а затем продолжает постоянно гореть. Такая последовательность сигналов будет

повторяться и при следующих циклах запуска двигателя автомобиля - до тех пор, пока неисправность не будет устранена.

Если загорается индикатор неисправности, система может не обнаружить низкое давление воздуха в шинах или не выдать соответствующий сигнал, как полагается. Неисправности могут возникать в системе TPMS по разным причинам, в том числе вследствие установки на автомобиль сменных или замещающих шин или колес, которые не дают системе TPMS правильно функционировать. Всегда проверяйте контрольную лампу неисправности системы TPMS после замены одной или нескольких шин или колес на вашем автомобиле, чтобы убедиться в том, что сменные или замещающие шины или колеса позволяют системе TPMS продолжать правильно функционировать.

Дополнительная информация представлена в разделе *Функционирование системы контроля давления воздуха в шинах* на стр. 9-59.

## **Функционирование системы контроля давления воздуха в шинах**

На данном автомобиле может быть установлена система контроля давления воздуха в шинах (TPMS). Система TPMS предназначена для предупреждения водителя о пониженном давлении воздуха в шинах. Датчики TPMS установлены на каждом колесе в сборе с шиной, кроме запасного колеса в сборе с шиной. Датчики системы TPMS контролируют давление воздуха в шинах и передают значения давления воздуха в шинах на приемник, расположенный в автомобиле.



При обнаружении пониженного давления воздуха в шинах система TPMS загорает сигнальную лампу пониженного давления воздуха в шинах, которая находится на комбинации приборов. Если контрольная лампа загорается, необходимо незамедлительно остановиться и увеличить давление воздуха в шинах до рекомендованного, указанного в табличке с информацией о типоразмерах шин и допустимой нагрузке. См. *Предельные нагрузки на автомобиль на стр. 8-14.*

На дисплее информационного центра водителя может появиться сообщение с указанием проверить давление в конкретной шине. Индикатор низкого давления воздуха в шинах будет загораться

и сообщение на дисплее информационного центра водителя (в соответствующей комплектации) будет появляться при каждом включении зажигания до тех пор, пока давление воздуха в шинах не будет доведено до необходимого уровня. Проверить давление воздуха в шинах можно на дисплее информационного центра водителя. Более подробную информацию о работе информационного центра водителя и отображаемых на нем сообщений см. в разделе *Информационный центр водителя (DIC) на стр. 4-36.*

Сигнальная лампа пониженного давления воздуха в шинах может загореться в холодную погоду при первоначальном запуске двигателя автомобиля, но затем она гаснет с началом движения автомобиля. Это может служить ранней индикацией понижения давления воздуха в шинах и необходимости его увеличения до требуемого.

На табличке с информацией о шинах и нагрузках указаны размеры первоначально установленных шин и требуемое давление воздуха в холодных шинах. В разделе *Предельные нагрузки на автомобиль на стр. 8-14* приведен пример таблички с информацией о шинах, нагрузках и размещении грузов. См. также раздел *Давление в шинах на стр. 9-57.*

Система контроля давления воздуха в шинах (TPMS) может предупреждать водителя о пониженном давлении воздуха в шинах, но не отменяет необходимость в проведении обычного технического обслуживания шин. См. разделы *Осмотр шин на стр. 9-64, Перестановка шин на стр. 9-64. Шины на стр. 9-56.*

**Примечание:** Материалы герметиков для шин не одинаковы. Не разрешенный для применения герметик для шин может вывести из строя датчики системы TPMS. На повреждения датчика TPMS, вызванные применением неподходящего герметика для шин, условия гарантии не распространяются. Всегда используйте только разрешенный для применения компанией GM герметик для шин, который имеется у дилера или входит в комплект автомобиля.

### **Сигнальная лампа и сообщение о неисправности системы TPMS**

Система TPMS не будет правильно работать, если один или несколько датчиков TPMS отсутствуют или неработоспособны. При обнаружении неисправности индикатор низкого давления воздуха в шинах начнет мигать примерно одну минуту,

после чего продолжит гореть постоянно до тех пор, пока не будет выключено зажигание. Кроме того, на экране информационного центра водителя может отобразиться сообщение. Индикатор неисправности будет загораться и сообщение на дисплее информационного центра водителя (в соответствующей комплектации) будет появляться при каждом включении зажигания до тех пор, пока неисправность не будет устранена. Перечислим некоторые из условий, которые приводят к зажиганию лампы неисправности и к появлению предупреждающего сообщения:

- Одно из штатных колес автомобиля было заменено на запасное колесо. Запасное колесо не оборудовано датчиком TPMS. Индикатор неисправности должен погаснуть, а сообщение на экране информационного центра водителя (в соответствующей комплектации) должно исчез-

нуть, как только шина будет заменена и будет корректно выполнена процедура приписки датчиков системы. См. далее в этом же разделе пункт "Процедура привязки датчиков TPMS".

- После перестановки шин процесс проверки соответствия датчика TPMS не был выполнен или не был завершен успешно. Индикатор неисправности должен погаснуть, а сообщение на экране информационного центра водителя (в соответствующей комплектации) должно исчезнуть, как только будет корректно выполнена процедура приписки датчиков системы. См. далее в этом же разделе пункт "Процедура привязки датчиков TPMS".

- Отсутствует или поврежден один или несколько датчиков TPMS. Индикатор неисправности должен погаснуть, а сообщение на экране информационного центра водителя (в соответствующей комплектации) должно исчезнуть, как только будут установлены датчики давления и процедура приписки датчиков системы будет выполнена корректно. Обратитесь к дилеру для выполнения технического обслуживания.
- Сменные шины или колеса не соответствуют первоначально установленным шинам или колесам. Шины и колеса, отличные от рекомендованных, могут помешать правильной работе системы TPMS. См. *Покупка новых шин на стр. 9-67*.
- Работа электронных устройств или нахождение вблизи оборудования, излучающего радиочастоты, аналогичные

излучаемым системой TPMS, может привести к сбоям в работе датчиков TPMS.

Если система TPMS работает неправильно, она не сможет обнаружить состояние пониженного давления воздуха в шине и/или сигнализировать о нем. Если индикатор неисправности системы контроля давления воздуха в шинах не будет гаснуть и сообщение на дисплее информационного центра водителя (в соответствующей комплектации) не будет пропадать, обратитесь на СТО для проведения обслуживания.

### **Процедура привязки датчиков TPMS**

Каждый датчик TPMS имеет уникальный идентификационный код. Идентификационный код необходимо поставить в соответствие новому положению шины/колеса после перестановки колес или замены одного или более датчиков TPMS. Кроме того,

процедуру привязки датчика TPMS следует выполнять после замены запасной шины на штатную, имеющую датчик TPMS. Индикатор неисправности должен погаснуть, а сообщение на экране информационного центра водителя (в соответствующей комплектации) должно исчезнуть при следующем включении зажигания. Приписка датчиков к колесам с помощью специального инструмента для программирования системы контроля давления воздуха в шинах осуществляется в следующем порядке: левое переднее колесо, правое переднее колесо, правое заднее колесо и левое заднее колесо. У дилера можно выполнить эту процедуру или приобрести устройство для перепрограммирования.

На привязку положения первой шины/колеса отведены две минуты, а на привязку всех четырех шин/колес отведено в сумме пять минут. Если выпол-



нение продолжается дольше, то процедура прерывается и ее следует начать заново.

Процедура привязки датчиков TPMS выполняется в следующей последовательности:

1. Включите стояночный тормоз.
2. При неработающем двигателе включите зажигание в положение ON/RUN (ВКЛ/РАБОТА).
3. С помощью клавиши MENU (меню) выберите на дисплее информационного центра водителя меню "Vehicle Information" (сведения об автомобиле).
4. Используйте кольцо для перехода к строке "Tire Pressure Menu" (меню давления воздуха в шинах).
5. Нажмите и удерживайте клавишу SET/CLR, чтобы запустить процедуру приписки датчиков.

Может отобразиться сообщение с запросом на подтверждение.

6. При необходимости еще раз нажмите клавишу SET/CLR, чтобы подтвердить команду. Дважды раздастся сигнал звукового прибора, указывая, что приемник находится в режиме программирования, и на дисплее информационного центра водителя появится сообщение "TIRE LEARN" (приписка датчиков) или "TYRE LEARNING ACTIVE" (выполняется приписка датчиков).
7. Начните с левой передней шины.
8. Поместите устройство для перепрограммирования на боковине шины, вблизи ниппеля. Затем нажмите на кнопку, чтобы активировать датчик TPMS. Звуковой сигнал подтверждает, что идентификационный код датчика был

поставлен в соответствие данной позиции шины и колеса.

9. Перейдите к правой передней шине и повторите процедуру, указанную в п. 8.
10. Перейдите к правой задней шине и повторите процедуру, указанную в п. 8.
11. Перейдите к левой задней шине и повторите процедуру, указанную в п. 8. Дважды прозвучит звуковой сигнал, означающий, что идентификационный код датчика поставлен в соответствие левой задней шине и процедура привязки датчиков TPMS на этом закончена. Сообщение "TIRE LEARN" (приписка датчиков) или "TYRE LEARNING ACTIVE" (выполняется приписка датчиков) на экране информационного центра водителя исчезнет.

12. Переведите зажигание в положение LOCK/OFF (БЛОКИРОВКА/ВЫКЛ).
13. Накачайте все четыре шины до рекомендованного давления, указанного в табличке с информацией о шинах и нагрузках.

### Осмотр шин

Как минимум раз в месяц рекомендуется проверять признаки износа или повреждения шин, включая запасное колесо, если автомобиль оборудован им.

Шину следует заменять в следующих случаях:

- В трех или более местах по окружности шины имеются признаки износа.

- Если сквозь резиновый материал шины виден корд или ткань.
- Если на протекторе или на боковине шины имеются трещины, порезы или дыры достаточной глубины, в которых виден корд или ткань.
- На шине имеется вздутие, выпуклость или разрыв.
- Шина имеет прокол, порез или иное повреждение, которое невозможно хорошо отремонтировать вследствие размера или местоположения этого дефекта.

### Перестановка шин

Перестановку шин следует выполнять с периодичностью, указанной в графике технического обслуживания. См. *Плановое ТО на стр. 10-2.*

Перестановка шин выполняется для обеспечения равномерного износа всех шин. Наиболее важной является первая перестановка.

В случае обнаружения необычного износа, при первой же возможности переставьте шины и проверьте установку колес. Кроме того, убедитесь в отсутствии повреждений шин и колесных дисков. См. раздел *Когда следует заменять старые шины новыми на стр. 9-66. Замена колес на стр. 9-70.*

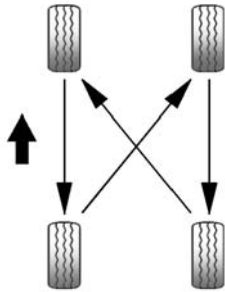

Выполняйте перестановку колес в указанном порядке.

В перестановку колес не следует включать компактную запасную шину.

После перестановки колес доведите давление воздуха в передних и задних шинах до рекомендуемых значений, указанных в табличке информации о шинах и нагрузках. См. раздел *Давление в шинах*

на стр. 9-57. Предельные нагрузки на автомобиль на стр. 8-14.

Верните в исходное состояние систему контроля давления воздуха в шинах. См. *Функционирование системы контроля давления воздуха в шинах* на стр. 9-59.

Убедитесь, что все колесные гайки правильно затянуты. См. пункт "Момент затяжки колесных гаек" в разделе *Заправочные емкости и технические характеристики* на стр. 11-2.

#### ПРЕДУПРЕЖДЕНИЕ

Ржавчина или грязь на колесе или на деталях, к которым оно крепится, могут со временем привести к разбалтыванию колесных гаек. Колесо может

(продолжение)

#### ПРЕДУПРЕЖДЕНИЕ (продолжение)

быть потеряно, а это может стать причиной аварии. При замене колеса удаляйте любую ржавчину или грязь с мест крепления колеса к автомобилю. В экстренной ситуации можно использовать тряпку или бумажное полотенце; однако, затем необходимо использовать скребок или проволочную щетку для удаления всей ржавчины и грязи.

После замены колеса или перестановки шин для предотвращения коррозии/ржавчины нанесите на середину ступицы колеса тонкий слой смазки для колесных подшипников. Не наносите смазку на плоскую монтажную поверхность колеса и на колесные гайки и болты.

## Когда следует заменять старые шины новыми

На скорость износа шин оказывают влияние такие факторы, как техническое обслуживание, температуры, скорости движения автомобиля, нагрузка автомобиля и дорожные условия.

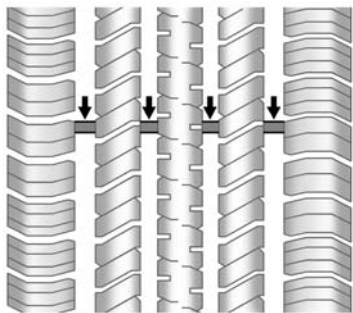

Необходимость замены старых шин новыми определяется только по признакам износа шин. Признаки износа появляются на шинах с остаточной глубиной протектора 1,6 мм (1/16 дюйма)

или менее. Более подробная информация представлена в разделах *Осмотр шин на стр. 9-64. Перестановка шин на стр. 9-64.*

Резиновый материал шин со временем стареет. Это справедливо также и для шины запасного колеса, если автомобиль оборудован им, даже если этим колесом никогда не пользовались. На скорость старения резины оказывают влияние различные факторы, в частности, температуры, нагрузки и качество технического обслуживания шин, заключающееся в поддержании требуемого давления воздуха в шинах. Обычно шины приходится заменять вследствие износа еще до того, как потребуется их замена вследствие старения. За более подробной информацией о времени замены шин следует обращаться к изготовителю шин.

## Хранение автомобиля

Шины стареют даже при обычном хранении, когда автомобиль поставлен на стоянку. Для замедления старения шин поставьте автомобиль на стоянку и хранение как минимум на месяц в холодное, сухое, чистое место вдали от прямых солнечных лучей. В этом месте не должно быть смазки, бензина или других веществ, которые могут портить резину.

Если автомобиль находится на стоянке в течение длительного времени, на шинах могут возникнуть сплюснутые участки, которые затем могут создавать вибрацию во время движения. Если автомобиль должен стоять не менее месяца, следует снять шины или приподнять автомобиль, чтобы снизить воздействие его веса на шины.

## Покупка новых шин

Компания GM разработала и подобрала для этой модели определенные шины. Шины, установленные на ваш автомобиль на сборочном заводе, разработаны в соответствии с требованиями фирменной спецификации General Motors Tire Performance Criteria Specification (TPC). При покупке шин взамен установленных компания GM настоятельно рекомендует выбирать шины с тем же кодом маркировки TPC.

По специальной системе спецификаций TPC Spec компании GM оцениваются свыше десятка важных технических параметров, которые влияют на общие тягово-цепные характеристики вашего автомобиля, включая рабочие

характеристики тормозной системы, движения и управляемости, регулирования тягового усилия и рабочие характеристики контроля давления воздуха в шинах. Номер спецификации TPC Spec компании GM отформован на боковине шины рядом с размером шины. Если шины имеют всепогодный рисунок протектора, то после номера класса TPC будет стоять обозначение MS, указывающее, что это всепогодная шина (Mud and Snow - грязь и снег).

Компания GM рекомендует заменять все шины одновременно. Одинаковая глубина протектора на всех шинах поможет поддерживать рабочие характеристики автомобиля. Если не менять все шины одновременно, то это может неблагоприятно

повлиять на тормозные характеристики и управляемость автомобиля. Порядок перестановки шин описан в разделах *Осмотр шин на стр. 9-64.* *Перестановка шин на стр. 9-64.*

### ПРЕДУПРЕЖДЕНИЕ

Неадекватное техническое обслуживание шин может привести к их разрыву. Попытка монтажа или демонтажа шины может привести к травме или к смерти. Монтаж или демонтаж шин следует выполнять только у дилера или в авторизованном шинном сервисном центре.

 ПРЕДУПРЕЖДЕНИЕ

Установка нескольких шин различного размера или шин разных торговых марок или типов может привести к потере управления автомобилем, а в результате к аварии или к повреждению другого автомобиля. Используйте шины одинакового размера, одной и той же марки и типа для всех колес автомобиля.

 ПРЕДУПРЕЖДЕНИЕ

Запрещается превышать номинальную скорость для шин, установленных на автомобиле, независимо от законодательно разрешенного предела скорости. При частой езде с высокими скоростями и/или в течение длительных периодов времени справьтесь у дилера автомобиля/шинного дилера относительно типа шин, подходящего для такой езды и погодных условий.

 ПРЕДУПРЕЖДЕНИЕ

Применение диагональных шин на автомобиле может привести к образованию трещин на фланцах колесных ободов после пробега автомобилем большого расстояния. Шина и/или колесо может неожиданно выйти из строя, что приведет к аварии. На колесах данного автомобиля следует монтировать только радиальные шины.

Если при замене нужно установить шины, на которых не указан класс TPC, то необходимо убедиться, что они имеют тот же размер и конструкцию (радиальные) и рассчитаны на тот же

диапазон нагрузок и скоростей, как и оригинальные шины.

Автомобили, оборудованные системой контроля давления воздуха в шинах, могут давать неточное предупреждение о пониженном давлении воздуха в шинах, если на автомобиле установлены шины, не соответствующие техническим требованиям ТРС. См. *Система контроля давления воздуха в шинах на стр. 9-58.*

В таблице информации о шинах и нагрузках указаны шины, установленные на автомобиле первоначально. Расположение таблички с информацией о шинах и нагрузках и дополнительные сведения об этой табличке содержатся в разделе *Предельные нагрузки на автомобиль на стр. 8-14.*

## Шины и колесные диски других размеров

Если на автомобиле установлены колесные диски или шины с размерами, которые отличаются от размеров первоначально установленных на автомобиле колесных дисков и шин, то от этого могут пострадать тягово-динамические характеристики автомобиля, в том числе, характеристики торможения, движения и управляемости, устойчивости и сопротивляемости опрокидыванию. Если на автомобиле имеются такие электронные системы, как система антиблокировки тормозов, надувные подушки безопасности, защищающие от опрокидывания, система регулирования тягового усилия и электронная система динамической стабилизации, то могут также пострадать рабочие характеристики этих систем.

### ПРЕДУПРЕЖДЕНИЕ

Если на автомобиле установлены шины не рекомендованного для данной модели размера, возможно ухудшение тягово-скоростных характеристик и безопасности эксплуатации автомобиля. Это увеличивает риск ДТП и серьезного травмирования людей. Используйте только фирменные диски и шины GM, разработанные для данной модели. Установку колес и монтаж шин следует доверять только квалифицированным автомеханикам GM.

См. раздел *Покупка новых шин на стр. 9-67. Аксессуары и модернизация автомобиля на стр. 9-3.*

## Регулировка углов установки колес и балансировка шин

Регулировка углов установки колес и балансировка шин выполняются на заводе-изготовителе для обеспечения максимального срока службы шин и наилучших общих тягово-сцепных характеристик. Периодическая повторная регулировка углов установки колес и балансировка шин не требуется. Однако следует проверить регулировку углов установки колес при необычном износе шин или при уводе автомобиля в одну или в другую сторону. Если при движении по гладкой дороге в автомобиле возникает вибрация, возможно, необходимо повторно отбалансировать шины и колеса. Обратитесь к дилеру для выполнения надлежащей диагностики.

## Замена колесных дисков

Любые погнутые, имеющие трещины, сильно поржавевшие или изъеденные коррозией колесные диски следует заменять. Если колесные гайки разбалтываются, необходимо заменить колесный диск, колесные болты и колесные гайки. Если из колеса выходит воздух, его следует заменить. Некоторые алюминиевые колесные диски можно отремонтировать. При наличии какого-либо из этих состояний следует обратиться к дилеру.

Ваш дилер знает, какой тип колесного диска вам нужен.

Каждый новый колесный диск должен иметь ту же самую грузоподъемность, диаметр, ширину, смещение и должен устанавливаться таким же образом, как тот колесный диск, взамен которого его устанавливают.

Заменяйте колесные диски, колесные болты, колесные гайки или датчики системы контроля давления воздуха в шинах (TPMS) на новые фирменные детали GM.



### ПРЕДУПРЕЖДЕНИЕ

Использование неподходящих сменных колесных дисков, колесных болтов или колесных гаек может быть опасно. Это может отрицательно сказаться на торможении и управляемости автомобиля. Из шин может выходить воздух, что приводит к потере управляемости автомобилем и к авариям. Всегда необходимо использовать надлежащие сменные колесные диски, колесные болты и колесные гайки.



**Примечание:** Неподходящий колесный диск может уменьшить срок службы колесного подшипника, ухудшить охлаждение тормозного механизма, нарушить калибровку спидометра и/или одометра, изменить направление света фар, дорожный просвет автомобиля и зазор между шинами или цепями противоскольжения и кузовом или шасси.

### Бывшие в употреблении сменные колесные диски



#### ПРЕДУПРЕЖДЕНИЕ

Замена колесного диска на другой колесный диск, бывший в употреблении, опасна. Нет сведений о том, как он эксплуатировался и насколько велик его пробег. Он может неожиданно разрушиться, что может

(продолжение)

#### ПРЕДУПРЕЖДЕНИЕ (продолжение)

привести к аварии. При замене колесных дисков используйте новые фирменные колесные диски GM.

### Цепи противоскольжения

Используйте цепи противоскольжения и другие средства повышения проходимости только если это действительно необходимо и разрешено законодательством.

Перед использованием цепей противоскольжения проверьте по информации изготовителя, можно ли использовать эти цепи для шин, установленных на автомобиле. Следуйте инструкциям изготовителя.

Запрещается использовать цепи на шинах типоразмеров 225/50R17, 225/55R17 и 245/45R18. Эти шины могут устанавливаться на автомобиль заводом-изготовителем в качестве летних. Также запрещается использовать цепи на шинах типоразмера 245/40R19, которые могут использоваться предприятиями сервисной сети. Не используйте цепи противоскольжения с запасным колесом.

Использовать цепи противоскольжения разрешается только на передних колесах с установленными на них зимними шинами 225/50R17 или 225/45R18 XL. См. *Зимние шины на стр. 9-56.*

Всегда используйте цепи с небольшими звеньями, которые, включая замок, выступают над протектором и за внутренний борт шины не более чем на 10 мм.

**Примечание:** Во избежание повреждения автомобиля двигайтесь медленно, не допускайте пробуксовки колес, а если устройство противоскольжения касается автомобиля, то измените положение устройства или снимите его.

### Если спустило колесо...

Разрыв шины во время движения — событие экстраординарное, особенно, если шины обслуживаются надлежащим образом. Если из шины выходит воздух, с гораздо большей вероятностью утечка будет медленной. Но на случай разрыва шины имеются некоторые рекомендации о том, чего ожидать и что делать:

В случае разрыва передней шины такая спущенная шина подтормаживает автомобиль, что приводит к уводу автомобиля в сторону этого колеса. Снимите ногу с педали акселератора и крепко

сожмите рулевое колесо. Поворачивайте руль так, чтобы автомобиль продолжал движение в своей полосе, затем плавно затормозите вплоть до остановки, по возможности в стороне от дороги.

Разрыв задней шины, в особенности на повороте, проявляется как занос и может потребовать такой же корректировки движения автомобиля рулем, как и при заносе. Перестаньте давить на педаль акселератора и поворачивайте руль так, чтобы автомобиль продолжал движение по прямой. Движение может сопровождаться сильной тряской и шумом. Плавно тормозите вплоть до остановки, по возможности в стороне от дороги.



### ПРЕДУПРЕЖДЕНИЕ

Езда на спущенном колесе приводит к неустранимому повреждению шины. Повторное накачивание спущенной или сильно недокачанной шины, на которой автомобиль ехал некоторое время, может привести к ее разрыву и к серьезной аварии. Никогда не пытайтесь вновь накачивать спущенную или сильно недокачанную шину, на которой автомобиль ехал некоторое время. Как можно быстрее отремонтируйте или замените спущенную шину у дилера или в авторизованном шинном сервисном центре.

**⚠ ПРЕДУПРЕЖДЕНИЕ**

Подъем автомобиля и залезание под него для выполнения технического обслуживания или ремонта представляет опасность, если не используется соответствующее защитное оборудование и водитель не прошел обучение. Если автомобиль укомплектован домкратом, то он предназначен только для замены спущенного колеса. При использовании его для других целей в случае падения автомобиля с домкрата можно получить серьезную травму и даже погибнуть. Если автомобиль укомплектован домкратом, то используйте его только для замены спущенного колеса.

При спущенном колесе не усугубляйте повреждение колеса и шины медленно отъезды на ровное место по возможности в

стороне от дороги. Включите аварийную световую сигнализацию. См. *Аварийная световая сигнализация на стр. 5-5.*

**⚠ ПРЕДУПРЕЖДЕНИЕ**

Замена колеса может быть опасна. Автомобиль может соскользнуть с домкрата, покатиться или упасть, причинив травму или даже смерть. Найдите ровное место для замены колеса. Чтобы предотвратить самопроизвольное движение автомобиля:

1. Сильно затяните стояночный тормоз.
2. Установите рычаг автоматической коробки передач в положение Р (парковка) или установите рычаг переключения механической коробки передач в

(продолжение)

**ПРЕДУПРЕЖДЕНИЕ  
(продолжение)**

положение 1 (первая передача) или R (задний ход).

3. Заглушите двигатель и не выполняйте его повторный запуск, пока автомобиль поднят домкратом.
4. Пассажирам при этом запрещается оставаться в автомобиле.
5. Поместите упорные колодки с обеих сторон под колесо, которое расположено на автомобиле по диагонали от заменяемого спущенного колеса.

Если на автомобиле спустило колесо (В), воспользуйтесь приведенным ниже примером правильной установки противоткатных колодок (А).

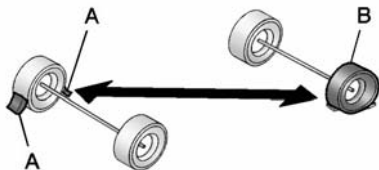

- А. Упорная колодка
- В. Спустило колесо

Ниже поясняются процедуры ремонта и замены колеса.

## Замена колеса

### Извлечение запасного колеса и инструментов

Необходимое оборудование размещено в багажном отделении.

1. Откройте багажник.
2. Снимите крышку запасного колеса.

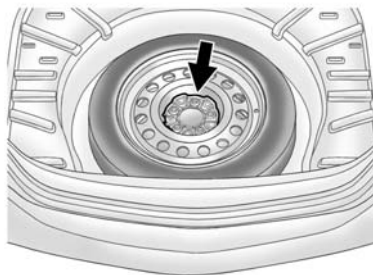

3. Скрутите гайку крепления вращением против часовой стрелки и снимите запасное колесо.

4. Положите запасное колесо рядом с тем колесом, которое необходимо заменить.

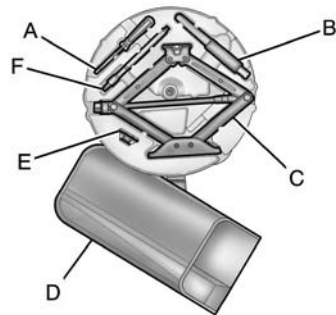

- А. Отвертка
- В. Буксировочный крюк (в соответствующей комплектации)
- С. Домкрат
- Д. Ключ (в сумке)
- Е. Инструмент для снятия колпаков (в соответствующей комплектации)

Ф. Крепление (в соответствующей комплектации)

Домкрат и водительский инструмент хранятся под запасным колесом.

Положите инструмент рядом с тем колесом, которое необходимо заменить.

### Удаление спущенного колеса и установка запасного колеса

1. Перед выполнением дальнейших действий выполните проверку безопасности. Дополнительная информация представлена в *Если спустило колесо... на стр. 9-72.*
2. Ослабьте колпачки гаек крепления колеса, вращая колесный ключ против часовой стрелки.

При необходимости закончить свинчивание колпачков можно рукой. Колпачки не отделяются от колесного колпака.

Край колпака может быть острым. Не пытайтесь снять его голыми руками. Не роняйте колпак и не кладите его лицевой стороной вниз, чтобы не поцарапать и не повредить его.

Уложите декоративный колпак в багажник до тех пор, пока вы не устраните прокол шины или не замените колесо.

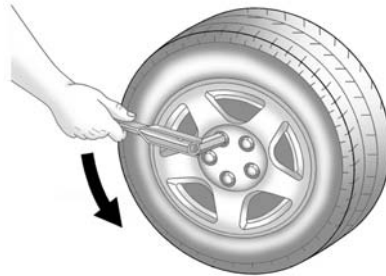

3. Вращая колесный ключ против часовой стрелки, ослабьте все колесные гайки, но пока не свинчивайте их полностью.

**Примечание:** Убедитесь, что лапа домкрата правильно установлена, в противном случае вы можете повредить автомобиль. Ремонт в этом случае не будет являться гарантийным.

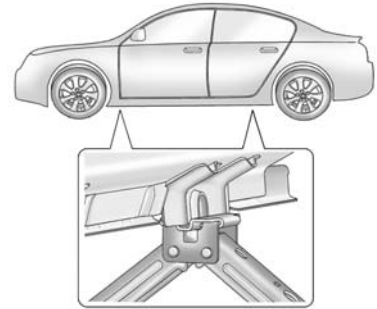

4. Установите опорную площадку домкрата, как показано на иллюстрации.

Установите предварительно раскрученный до нужной высоты домкрат под опорной площадкой на кузове автомобиля.

5. Установите насадку на домкрат.

**⚠ ПРЕДУПРЕЖДЕНИЕ**

Работать под автомобилем, вывешенным с помощью домкрата, опасно. Если автомобиль соскользнет с домкрата, вы можете получить серьезную травму или даже погибнуть. Запрещается залезать под автомобиль, поднятый домкратом и опирающийся только на домкрат.

**⚠ ПРЕДУПРЕЖДЕНИЕ**

Подъем автомобиля неправильно установленным домкратом может повредить автомобиль и даже привести к его падению. Во избежание получения травмы и повре-

(продолжение)

**ПРЕДУПРЕЖДЕНИЕ  
(продолжение)**

ждения автомобиля, перед подъемом автомобиля установите подъемную головку домкрата в надлежащее место на кузове.

**⚠ ПРЕДУПРЕЖДЕНИЕ**

Подъем автомобиля и залезание под него для выполнения технического обслуживания или ремонта представляет опасность, если не используется соответствующее защитное оборудование и водитель не прошел обучение. Если автомобиль укомплектован домкратом, то он предназначен только для замены спущенного колеса. При использовании его для других

(продолжение)

**ПРЕДУПРЕЖДЕНИЕ  
(продолжение)**

целей в случае падения автомобиля с домкрата можно получить серьезную травму и даже погибнуть. Если автомобиль укомплектован домкратом, то используйте его только для замены спущенного колеса.

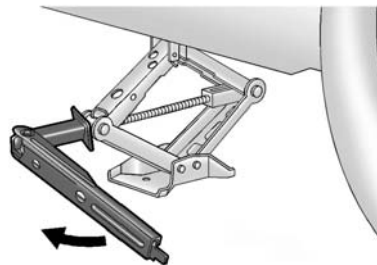

6. Вращайте ручку домкрата по часовой стрелке, чтобы вывесить автомобиль над

землей на высоту, достаточную для установки компактного запасного колеса.

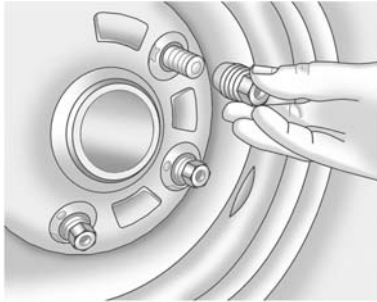

7. Отверните все колесные гайки.
8. Снимите колесо с проколотой шиной.

### ПРЕДУПРЕЖДЕНИЕ

Ржавчина или грязь на колесе или на деталях, к которым оно крепится, могут со временем привести к разбалтыванию колесных гаек. Колесо может быть потеряно, а это может стать причиной аварии. При замене колеса удаляйте любую ржавчину или грязь с мест крепления колеса к автомобилю. В экстренной ситуации можно использовать тряпку или бумажное полотенце; однако, затем необходимо использовать скребок или проволочную щетку для удаления всей ржавчины и грязи.

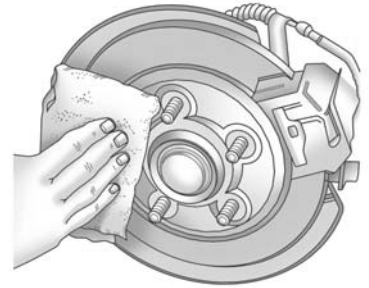

9. Удаляйте любую ржавчину или грязь с колесных болтов, монтажных поверхностей и с запасного колеса.
10. Установите компактное запасное колесо.

 ПРЕДУПРЕЖДЕНИЕ

Запрещается смазывать маслом или смазкой болты или гайки, поскольку гайки могут разболтаться. Тогда колесо может отвалиться, что может привести к аварии.

11. Заверните на место колесные гайки так, чтобы скругленные торцы гаек были обращены к колесу. Затяните все гайки рукой, вращая их по часовой стрелке, чтобы прижать привалочную поверхность диска колеса к ступице.
12. Опустите автомобиль, вращая ручку домкрата против часовой стрелки. Полностью опустите домкрат.

 ПРЕДУПРЕЖДЕНИЕ

Неправильно затянутые колесные гайки могут привести к разбалтыванию крепления колеса или к его отсоединению. После замены колеса колесные гайки необходимо затянуть колесным гаечным ключом с надлежащим моментом затяжки согласно спецификации. При использовании колесных гаек-секреток, дополнительно устанавливаемых на автомобиль после его продажи, соблюдайте спецификации моментов затяжки этих гаек, указанные изготовителем. Спецификации моментов затяжки фирменных колесных гаек представлены в разделе *Заправочные емкости и технические характеристики на стр. 11-2.*

*Примечание:* Неправильно затянутые колесные гайки могут приводить к пульсации тормозных механизмов и к повреждению тормозных дисков. Во избежание выполнения дорогостоящих ремонтов тормозной системы равномерно затягивайте колесные гайки в надлежащем порядке в соответствии со спецификациями затяжки крепежа. Спецификация моментов затяжки колесных гаек представлена в разделе *Заправочные емкости и технические характеристики на стр. 11-2.*





13. Надежно затяните колесные гайки в показанной перекрестной последовательности.
14. Полностью опустите домкрат и уберите его из-под автомобиля.
15. Надежно затяните колесные гайки колесным ключом.

**Примечание:** Колесные колпаки не подходят к компактному запасному колесу. Если вы попытаетесь установить колесный колпак на компактное

запасное колесо, то это может привести к повреждению колпака или запасного колеса.

### Хранение спущенного или запасного колеса и инструментов

#### ⚠ ПРЕДУПРЕЖДЕНИЕ

Хранение домкрата, колеса или другого оборудования в пассажирском салоне автомобиля может привести к травмированию людей. При резкой остановке или аварии автомобиля незакрепленное оборудование может нанести кому-нибудь удар. Храните все это оборудование в надлежащем месте.

Хранить запасное колесо или колесо с проколотой шиной следует так, как описано ниже. Инструкции по хранению колеса могут отличаться в зависимости от того, какой болт для его

крепления входит в комплект, а также от способа его крепления к днищу багажника. Фиксатор запасного колеса может крепиться к днищу багажника с помощью резьбового соединения или пазов.

**Укладка пробитой или запасной шины и инструмента и крепление с помощью вкручиваемого фиксатора**

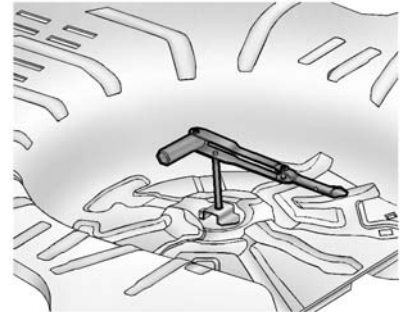

1. Вращайте ключ против часовой стрелки, чтобы выкрутить фиксатор.

2. Замените фиксатор на другой, упакованный в пеноматериал.
3. Вращайте ключ по часовой стрелке, чтобы вкрутить фиксатор.
4. Уложите упаковку из пеноматериала, домкрат, инструмент и запасное колесо.
5. Накрутите гайку крепления вращением по часовой стрелке, чтобы зафиксировать запасное колесо.
6. Накройте нишу запасного колеса ковриком пола багажника.

### **Укладка пробитой или запасной шины и инструмента и крепление с помощью фиксатора, вставляемого в пазы**

1. Если пробитое колесо больше запасного, используйте удлиненный болт фиксатора.

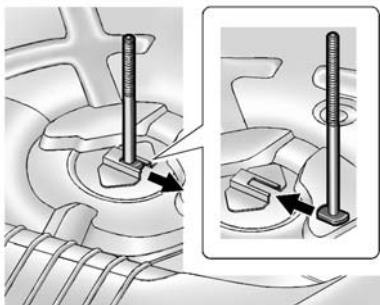

2. Сдвиньте короткий болт в сторону, чтобы извлечь его из пазов, и установите на его место удлиненный болт.
3. Уложите домкрат и инструмент в предусмотренное для них место.
4. Уложите в нишу колесо лицевой поверхностью диска вверх.
5. Накрутите гайку крепления вращением по часовой стрелке, чтобы зафиксировать запасное колесо.

6. Накройте нишу запасного колеса ковриком пола багажника.

Запасное колесо уменьшенной размерности предназначено только для временного использования. Замените компактное запасное колесо на полноразмерное при первой же возможности.

### **Компактное запасное колесо**

#### **⚠ ПРЕДУПРЕЖДЕНИЕ**

Движение на автомобиле с одновременно установленными на нем двумя или более компактными запасными колесами может привести к потере торможения и управляемости. Это может привести к аварии, в результате которой водитель или другие люди

(продолжение)

**ПРЕДУПРЕЖДЕНИЕ  
(продолжение)**

могут получить травму. Одновременно можно устанавливать на автомобиль только одно компактное запасное колесо.

Если в комплект нового автомобиля входит компактное запасное колесо, его полностью накачивают на заводе-изготовителе, но со временем воздух из него выходит. Регулярно проверяйте давление воздуха в запасном колесе. Давление должно быть равно 60 фунтов/кв. дюйм (420 кПа).

После установки на автомобиль компактного запасного колеса сразу же остановитесь и проверьте давление воздуха в запасном колесе. Запрещается

езда автомобиля с установленным компактным запасным колесом со скоростью выше 80 км/ч (50 миль/ч) и на расстояние более 5 000 км (3 000 миль). Конечно, лучше всего как можно скорее заменить компактное запасное колесо на полноразмерное. Тогда компактное запасное колесо прослужит дольше и сохранит исправное состояние на случай, если оно в дальнейшем понадобится.

**Примечание:** При установке компактного запасного колеса на автомобиле не следует заезжать на мойку с направляющими рельсами для колес. Компактное запасное колесо может застрять в рельсах, которые могут повредить шину, колесо или другие части автомобиля.

**Примечание:** Цепи противоскольжения не подходят к компактному запасному колесу. Использование цепей противоскольжения может привести к повреждению автомобиля и самих цепей. Не надевайте цепь противоскольжения на компактное запасное колесо.

 **ПРЕДУПРЕЖДЕНИЕ**

Не используйте компактное запасное колесо на других автомобилях.

Не следует переставлять шину с компактного запасного колеса на другое колесо и наоборот или менять местами диск с компактного запасного колеса на диск с другого колеса. Размеры у них неодинаковые.

Храните запасную шину смонтированной на диске запасного колеса.

## Запуск от дополнительной АКБ

Более подробную информацию об аккумуляторной батарее автомобиля см. в разделе *Аккумуляторная батарея на стр. 9-33*.

Если аккумуляторная батарея вашего автомобиля разряжена, попробуйте запустить двигатель от другого автомобиля, соединив аккумуляторные батареи обоих автомобилей проводами. Для безопасного запуска автомобиля соблюдайте указанные ниже меры предосторожности.



### ПРЕДУПРЕЖДЕНИЕ

Аккумуляторные батареи травмоопасны. Опасность возникает по следующим причинам:

- Аккумуляторные батареи содержат кислоту, которая может причинить ожоги.
- Аккумуляторные батареи выделяют газ, который может взорваться или воспламениться.
- Аккумуляторные батареи содержат значительную электрическую энергию, которая может причинить ожоги.

Если не выполнить эти меры предосторожности, вы можете получить травму по одной или всем указанным причинам.

*Примечание:* Несоблюдение указанных мер предосторожности может привести к дорогостоящему повреждению автомобиля, на ремонт которого гарантия не распространяется.

**Попытка запуска автомобиля подталкиванием или буксировкой заканчивается безрезультатно, однако при этом можно повредить автомобиль.**

Положительный соединительный провод (А) уложен под декоративной крышкой двигателя со стороны водителя.

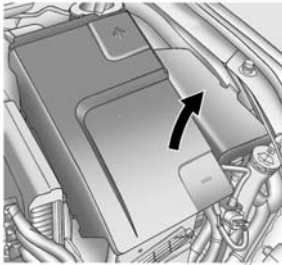

Этот вывод используется вместо прямого подключения к аккумуляторной батарее.

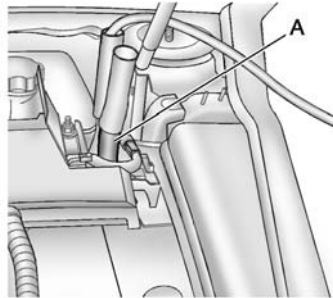

1. Проверьте другой автомобиль. На нем должна быть установлена 12-вольтовая аккумуляторная батарея с подсоединением минуса к кузову.

**Примечание:** Для запуска двигателя вашего автомобиля используйте другой автомобиль, но только с установленной 12-вольтовой аккумуляторной батареей с подсоединением минуса к кузову. Если на другом автомобиле не установлена 12-вольтовая аккумуляторная

батарея с подсоединением минуса к кузову, оба автомобиля могут быть повреждены.

2. Разместите автомобили таким образом, чтобы они не касались друг друга.
3. Включите стояночный тормоз и переведите рычаг селектора коробки передач в положение "Р" (парковка). См. *Включение стояночного режима на стр. 8-29.*

**Примечание:** Если во время запуска двигателя от внешнего аккумулятора будет работать или останется подключенным в розетку питания какое-либо дополнительное оборудование, это может привести к его повреждению. Условия гарантии на такие ремонты не распространяются. Следует по возможности выключить или отключить от розетки все дополнительное оборудование на обоих автомобилях.

4. Поверните ключ зажигания в положение "БЛОКИРОВКА/ ВЫКЛ" и выключите всю светотехнику и дополнительное оборудование в обоих автомобилях, кроме, если это необходимо, аварийной сигнализации.

 **ПРЕДУПРЕЖДЕНИЕ**

Электрический вентилятор может включиться и нанести вам травму даже при неработающем двигателе. Руки, одежду и инструменты следует держать в стороне от находящегося под капотом электрического вентилятора.

 **ПРЕДУПРЕЖДЕНИЕ**

Использование спичек вблизи аккумуляторной батареи может привести к взрыву паров электролита. Забыв об этом, многие люди уже пострадали, а некоторые потеряли зрение. Если нужно больше света, используйте фонарик.

Убедитесь, что в аккумуляторной батарее достаточный уровень электролита. Нет необходимости доливать воду в аккумуляторную батарею, установленную в ваш новый автомобиль. Но если на аккумуляторной батарее имеются крышки банок отдельных элементов, убедитесь, что уровень электролита в банках достаточный. Если уровень электролита пониженный,

(продолжение)

**ПРЕДУПРЕЖДЕНИЕ**  
(продолжение)

вначале долейте воды. Если этого не сделать, там может скопиться взрывоопасный газ.

В электролите аккумуляторной батареи содержится кислота, которая может причинить ожоги. Не проливайте электролит на себя. Если электролит случайно попадет в глаза или на кожу, промойте их водой и сразу же обратитесь к врачу.

 **ПРЕДУПРЕЖДЕНИЕ**

Вентиляторы и другие движущиеся детали двигателя могут нанести серьезную травму. Если двигатель автомобиля работает, держите руки в стороне от движущихся деталей.

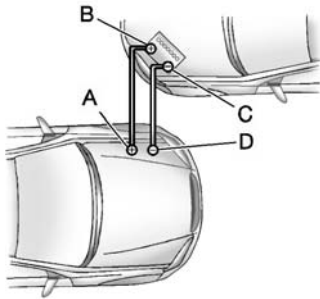

5. Подключите один конец красного положительного (+) провода к положительному (+) выводу (A) для пуска от внешнего источника. Используйте вынесенную положительную (+) клемму, если она имеется на автомобиле.
6. Следите за тем, чтобы второй конец красного положительного (+) провода не касался металлических поверхностей. Подключите его к положительному (+) полюсному выводу заряженной аккумуляторной батареи (B).

- Используйте вынесенную положительную (+) клемму, если она имеется на автомобиле.
7. Подключите один конец черного отрицательного (-) провода к отрицательному полюсному выводу (-) заряженной аккумуляторной батареи (C). Используйте вынесенную отрицательную (-) клемму, если она имеется на автомобиле.  
 Постарайтесь, чтобы другой конец провода не касался ничего до выполнения следующего действия. Не подсоединяйте другой конец отрицательного (-) провода к разряженной аккумуляторной батарее. Его следует соединить с массивной неокрашенной металлической деталью двигателя или с вынесенной отрицательной (-) клеммой, если она имеется на автомобиле с разряженной аккумуляторной батареей.

8. Подключите другой конец черного отрицательного (-) провода к неокрашенной массивной металлической детали двигателя на вашем автомобиле (D). Место подключения должно быть удалено от разряженной аккумуляторной батареи и от подвижных деталей двигателя.
9. Запустите двигатель на автомобиле с заряженной аккумуляторной батареей и дайте ему поработать на холостом ходу не менее четырех минут.
10. Попробуйте запустить двигатель автомобиля с разряженной аккумуляторной батареей. Если несколько попыток закончатся неудачей, возможно, потребуется техническое обслуживание.

**Примечание:** Если переключаящие провода подсоединяют или отсоединяют в неверном порядке, возможно короткое замыкание в электрической цепи и повреждение автомобиля. Условия гарантии на такие ремонты не распространяются. Всегда подсоединяйте и отсоединяйте переключаящие провода в надлежащем порядке, убедившись, что провода не касаются друг друга и металлических поверхностей.

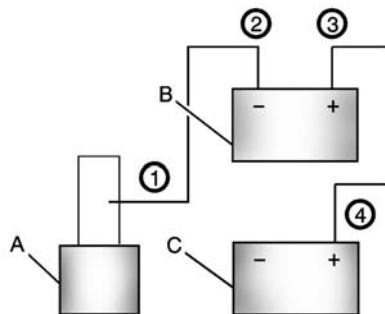

#### Отсоединение переключаящих проводов

- A. Массивная неокрашенная металлическая деталь двигателя или вынесенная отрицательная (-) клемма
- B. Исправная аккумуляторная батарея или вынесенная положительная (+) клемма и вынесенная отрицательная (-) клемма
- C. Разряженная аккумуляторная батарея или вынесенная положительная (+) клемма

Порядок отсоединения проводов от обоих автомобилей:

1. Отсоедините черный отрицательный (-) провод от автомобиля с разряженной аккумуляторной батареей.
2. Отсоедините черный отрицательный (-) провод от автомобиля с исправной аккумуляторной батареей.
3. Отсоедините красный положительный (+) провод от автомобиля с исправной аккумуляторной батареей.
4. Отсоедините красный положительный (+) провод от другого автомобиля.
5. Установите на место крышки положительного (+) и отрицательного (-) выводов аккумуляторной батареи.



## Буксировка

### Буксировка автомобиля

**Примечание:** Во избежание повреждения неисправный автомобиль следует перевозить так, чтобы все его четыре колеса располагались на платформе. Следует соблюдать осторожность при буксировке автомобилей с малым дорожным просветом и/или оснащенных специальным оборудованием. Автомобиль-левоз должен иметь безбортовой кузов.

Проконсультируйтесь у дилера или в профессиональной организации, занимающейся буксировкой автомобилей, можно ли буксировать ваш неисправный автомобиль.

Правила буксировки автомобиля позади другого автомобиля во время отпуска, например, позади

кемпера, поясняются в этом разделе в пункте "Буксировка автомобиля за кемпером".

### Буксировка автомобиля за кемпером

Буксировка автомобиля за кемпером означает буксировку автомобиля позади другого автомобиля, в данном случае — кемпера. Существуют два наиболее широко используемых варианта буксировки автомобилей за кемпером: буксировка автомобиля со всеми четырьмя колесами на дороге и буксировка автомобиля с двумя колесами на тележке. Первый способ означает буксировку автомобиля, всеми четырьмя колесами опирающегося на дорогу. Второй способ означает буксировку автомобиля с двумя колесами на устройстве, называемом тележкой, и с двумя другими колесами на дороге.

Ниже описаны важные особенности, которые следует учитывать при буксировке автомобиля за кемпером:

- Разрешенная для буксирующего автомобиля масса буксируемого прицепа. Прочтите рекомендации изготовителя буксирующего автомобиля.
- На какое расстояние необходимо отбуксировать автомобиль. Некоторые автомобили имеют ограничения дальности и длительности буксировки.
- Оборудован ли автомобиль необходимым тягово-сцепным устройством для выполнения буксировки. Получите рекомендации по оборудованию и дополнительные советы от дилера или профессиональной организации, занимающейся перевозкой прицепов.

- Готов ли автомобиль к буксировке. При подготовке автомобиля к длительной поездке, убедитесь, что он подготовлен и к буксировке.

### **Буксировка автомобиля, всеми четырьмя колесами опирающегося на дорогу**

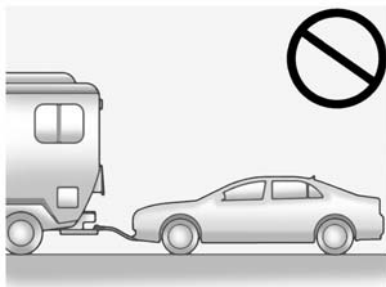

**Примечание:** Если все четыре колеса буксируемого автомобиля опираются на дорогу,

возможно повреждение деталей его трансмиссии. Условия гарантии на такие ремонты не распространяются. **Запрещается буксировать автомобиль, всеми четырьмя колесами опирающийся на дорогу.**

Автомобиль не предназначен для буксировки со всеми четырьмя колесами на дороге. Буксировку автомобиля необходимо проводить с использованием тележки. Более подробные сведения можно найти в разделе "Буксировка автомобиля на тележке" ниже.

### **Буксировка с вывешиванием переднего моста на тележке**

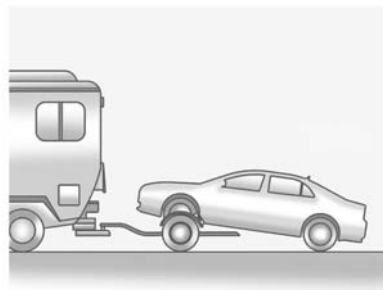

Автомобили с передним приводом можно буксировать, вывесив передний мост с помощью тележки.

Порядок буксировки автомобиля с вывешиванием переднего моста на тележку:

1. Присоедините тележку к тягачу в соответствии с инструкциями изготовителя тележки.

2. Установите передние колеса на подкатную тележку.
3. Переведите рычаг селектора автоматической коробки передач в положение "Р" (парковка) или включите первую (1) передачу на автомобиле с механической коробкой.
4. Сильно затяните стояночный тормоз.
5. Используйте необходимое оборудование, чтобы зафиксировать передние колеса в положении для прямолинейного движения.
6. Закрепите автомобиль на тележке согласно инструкциям изготовителя.
7. Выключите стояночный тормоз только после того, как буксируемый автомобиль будет надежно прикреплен к буксиру.

8. Переведите зажигание в положение LOCK/OFF (БЛОКИРОВКА/ВЫКЛ).

### Буксировка с вывешиванием заднего моста на тележке

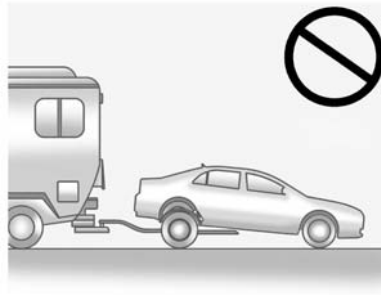

Буксировать автомобиль, вывесив с помощью тележки задний мост, запрещается.

## Уход за автомобилем снаружи

### Мойка автомобиля

Чтобы сохранить лакокрасочное покрытие автомобиля в хорошем состоянии, регулярно мойте его в закрытом помещении или в тени.

**Примечание:** Не используйте чистящие средства на основе нефтепродуктов, а также едкие или абразивные средства, так как это может привести к повреждению лакокрасочного покрытия, металлических и пластмассовых деталей. Любые возникшие в результате этого повреждения не будут являться гарантийными. Разрешенные средства для чистки автомобиля можно получить у своего дилера.

**Соблюдайте все указания изготовителя в отношении надлежащего использования продукта, необходимых мер предосторожности и правильной утилизации любого средства для ухода за автомобилем.**

**Примечание:** Не пользуйтесь автомобильными мойками, у которых моющие форсунки находятся ближе 30 см (12 дюймов) от поверхности кузова автомобиля. Использование автомобильных моек с давлением более 8274 кПа (1200 фунтов/кв. дюйм) может привести к повреждению или сдиранию краски и наклеек.

Тщательно ополосните автомобиль перед мойкой и после нее, чтобы полностью удалить все чистящие средства. Если оставить чистящие средства на высыхающей поверхности, они могут образовать пятна.

Вытрите насухо отделочное покрытие мягкой чистой замшей или хлопчатобумажным полотенцем во избежание появления царапин на поверхности и пятен от воды.

### **Уход за лакокрасочным покрытием**

Не рекомендуется наносить какие-либо дополнительные защитные покрытия или выполнять восковку кузова. В случае обнаружения повреждения лакокрасочного покрытия необходимо обратиться к дилеру для проведения оценки повреждения и его устранения. Посторонние материалы, такие как хлорид кальция и другие соли, средства для таяния льда, дорожное масло и битум, древесный сок, птичий помет, химикаты из промышленных дымовых труб и пр., могут повредить отделочное красочное покрытие кузова автомобиля, если они долго остаются на окрашенных поверхностях.

Автомобиль следует вымыть как можно скорее. При необходимости используйте неабразивные чистящие вещества, на упаковке которых указано, что они безопасны для окрашенных поверхностей и удаляют посторонние вещества.

В некоторых случаях можно вручную наносить воск или проводить полировку, чтобы удалить налет с лакокрасочного покрытия. Для получения дополнительной информации о рекомендованных чистящих средствах следует обращаться к дилеру.

**Примечание:** Машинная обработка или агрессивное полирование отделочного красочного покрытия в виде базовой краски/прозрачного лака может привести к его повреждению. Используйте только неабразивные воски и полироли, предназначенные для отделочного красочного

### покрытия кузова автомобиля в виде базовой краски/прозрачного лака.

Чтобы отделочное красочное покрытие выглядело как новое, храните автомобиль в гараже или по возможности под чехлом.

### Защита наружных блестящих металлических деталей

Регулярно мойте водой яркие металлические элементы отделки и при необходимости полируйте хромированные или выполненные из нержавеющей стали детали кузова.

Не допускается очищать алюминиевые детали с помощью автополиролей, полирующих средств для хромированных деталей, пароочистителя или натриевого мыла. Для защиты на все металлические детали рекомендуется наносить воск, хорошо растирая его.

### Очистка наружной светотехники и орнаментов

Для чистки фонарей наружного освещения и светорассеивателей используйте только теплую или холодную воду, мягкую тряпку и жидкость для мойки автомобилей. Соблюдайте инструкции, приведенные ниже в этом разделе в пункте "Мойка автомобиля".

### Щетки стеклоочистителей лобового и заднего стекла

Очистите снаружи лобовое стекло чистящим средством для стекол.

Очистите резиновые щетки стеклоочистителей тряпкой, не оставляющей волокон, или бумажным полотенцем, смоченным жидкостью для омывателя лобового стекла или мягким моющим средством. Тщательно промойте лобовое стекло после чистки щеток стеклоочистителя. Следы от насекомых, дорожная сажа, сок растений и отложения

химикатов после автомобильных моек/обработок воском могут приводить к скрипу щеток стеклоочистителя.

Замените щетки стеклоочистителей, если они изношены или повреждены. Повреждения могут возникнуть вследствие эксплуатации автомобиля в условиях повышенной запыленности, под воздействием песка, соли, повышенных температур, лучей солнца, снега и в результате обледенения.

### Резиновые уплотнители

Если смазывать резиновые уплотнители дверных проемов силиконовым вазелином, уплотнители прослужат дольше, обеспечат более надежную герметизацию, не будут прилипать и скрипеть. См. *Рекомендуемые жидкости и масла на стр. 10-8.*

## Шины

Для чистки шин используйте жесткую щетку с чистящим средством для шин.

**Примечание:** Использование продуктов обработки шин на основе нефти может привести к повреждению отделочного красочного покрытия и/или шин. После нанесения средства для обработки шин всегда стирайте с окрашенных поверхностей кузова автомобиля случайно попавшие туда брызги/капли аэрозольного средства.

## Колесные диски и декоративная отделка - алюминиевые или хромированные

Для очистки колес используйте мягкую чистую ткань и слабый мыльный раствор. После тщательного ополаскивания чистой водой вытрите диски

насухо мягким чистым полотенцем. После этого можно нанести воск.

**Примечание:** Хромированные колесные диски и другая хромированная отделка могут быть повреждены, если автомобиль не мыть после езды по дорогам, на которых разбрызгивали хлористый магний, кальций или поваренную соль. Эти хлориды используют на запыленных и покрытых льдом дорогах. Всегда после воздействия загрязнений мойте хромированные покрытия водой с мылом.

**Примечание:** Чтобы не повредить поверхность алюминиевых или хромированных дисков, не следует использовать для их очистки сильные мыльные растворы, химические вещества, абразивные средства для полировки, бытовые чистящие средства, щетки или специальные

кислотосодержащие чистящие средства. Применяйте только рекомендованные чистящие средства. Также не допускается мыть автомобиль с алюминиевыми или хромированными дисками на автоматических мойках, на которых используются карборундовые щетки для очистки шин. Это может привести к повреждению дисков. Ремонт в этом случае не будет являться гарантийным.

## Детали рулевого управления, подвески и шасси

Осмотрите переднюю и заднюю подвеску, а также рулевое управление на наличие повреждений, ослабших креплений, отсутствие деталей или наличие признаков повышенного износа. Осмотрите магистрали и шланги усилителя рулевого управления на надежность крепления, наличие перегибов, разгерметизации, трещин, истирания и

прочих дефектов. Осмотрите шарниры равных угловых скоростей, защитные резиновые чехлы и проверьте наличие признаков разгерметизации сальников полуосей.

### **Смазка деталей кузова**

Смазывайте все цилиндры замков, петли капота и задней двери багажного отделения, петлю стальной крышки люка топливного бака (если смазываемые элементы не выполнены из пластмассы). Если смазывать резиновые уплотнители дверных проемов силиконовым вазелином, нанося его чистой тряпкой, уплотнители прослужат дольше, обеспечат более надежную герметизацию, не будут прилипать и скрипеть.

### **Техническое обслуживание днища кузова**

Для очистки днища кузова от грязи и щебня промывайте его обычной водой без добавления чистящих средств. Эти операции может выполнить дилер или система мойки днища автомобиля. Если загрязнения не удалять, это может привести к развитию коррозии.

### **Повреждение листового металла**

Если автомобиль поврежден и требует ремонта или замены листового металла, убедитесь, что в мастерской кузовного ремонта на отремонтированные или замененные детали наносят антикоррозионный материал для восстановления защиты от коррозии.

Фирменные сменные детали будут защищены от коррозии для сохранения гарантии на автомобиль.

### **Повреждение лакокрасочного покрытия**

Во избежание развития коррозии мелкие сколы и царапины следует оперативно устранять специальными маскирующими средствами, которые можно приобрести у дилера. Большие зоны повреждений лакокрасочного покрытия можно отремонтировать в кузовной мастерской и в окрасочном цеху у дилера.

### **Пятна на лакокрасочном покрытии от химикатов**

Взвешенные в воздухе агрессивные вещества могут осаждаться на панелях кузова и вступать в химическую реакцию с лакокрасочным покрытием, приводя к появлению на его поверхности круглых пятен и неравномерно распределенных темных пор.

## Уход за салоном автомобиля

Чтобы избежать появления царапин от абразивного воздействия мелких частиц грязи и пыли, необходимо регулярно очищать салон автомобиля. Все загрязнения следует очищать незамедлительно. Помните, что краска газет и темной одежды может пачкать не только домашнюю мебель, но и элементы обивки салона, прочно въедаясь в их поверхность.

Для очистки рукояток и углублений на панели приборов используйте щетку с мягкой щетиной. Попавшие на элементы обивки салона кремы для рук, солнцезащитные кремы и средства от насекомых (репелленты) следует немедленно удалять слабым мыльным раствором, в противном случае они могут повредить обивку.

Специальные средства для ухода за салоном автомобиля можно приобрести у вашего дилера. Во избежание повреждения материалов обивки следует выбирать чистящие средства в соответствии с типом очищаемого материала. Чтобы не допустить попадания чистящего средства на другие элементы обивки, разбрызгивайте его непосредственно на тряпку, которую вы будете использовать для чистки. Чистящие средства следует удалять как можно скорее. Не оставляйте их на очищаемой поверхности на длительное время.

Чистящие средства могут содержать растворители, которые могут концентрироваться в салоне автомобиля. Перед применением чистящих средств прочтите все инструкции по обеспечению безопасности, приведенные на наклейке упаковки, и соблюдайте их. При чистке салона обеспечьте достаточную вентиляцию, для этого откройте двери и окна.

Во избежание повреждений запрещается чистить салон автомобиля нижеперечисленными чистящими средствами или применять указанные ниже способы очистки:

- Запрещается использовать лезвие или любой другой острый предмет для удаления загрязнений с любых поверхностей салона.
- Не используйте щетки с жесткой щетиной.
- Не растирайте очищаемые поверхности слишком интенсивно и не прикладывайте чрезмерных усилий.
- Не следует использовать стиральные порошки или средства для посудомоечных машин, содержащие обезжиривающие ингредиенты. Жидкие чистящие средства необходимо разводить, добавляя примерно 20 капель средства на 3,78 л (1 галлон) воды. Сильный мыльный раствор



оставляет на поверхности следы, притягивающие пыль и грязь. Не следует использовать растворы сильнодействующего или натриевого мыла.

- Не следует сильно пропитывать жидкостью обивку салона во время чистки.
- Не допускается использование растворителей или чистящих средств, содержащих растворители.

### Остекление салона

Для чистки необходимо использовать смоченный в воде кусок махровой ткани. Стирайте оставшиеся на поверхности капли чистой сухой тканью. При необходимости после мойки стекла обычной водой для лучшего очищения можно использовать специальные средства для чистки стекла.

**Примечание:** Чтобы не допустить образования царапин, не следует мыть автомобильное стекло абразивными чистящими средствами. Абразивные и агрессивные чистящие средства могут повредить нагревательные элементы на заднем стекле.

### Ткани/ковровые покрытия

Для начала пропылесосьте салон, используя насадку с мягкой щеткой. Насадку с вращающейся щеткой следует использовать только для чистки ковриков пола. Перед чисткой осторожно удалите возможно большую часть грязи, используя один из следующих методов:

- Пролитую жидкость необходимо удалить, аккуратно промокнув ее бумажной салфеткой. Продолжайте промакивать, пока загрязнение удаляется.

- Твердые загрязнения необходимо удалять вручную, насколько это возможно, прежде чем использовать пылесос.

Чтобы произвести чистку:

1. Смочите кусок неворсистой, некрасящей ткани в обычной или газированной воде. Во избежание засорения ткани обивки или ковриков ворсом рекомендуется использовать кусок ткани из микроволокна.
2. Хорошо отожмите тряпку.
3. Начните чистку с наружной кромки загрязнения и осторожно протирайте к его середине. Время от времени складывайте тряпку и поворачивайте ее чистой стороной к очищаемой поверхности, чтобы избежать втирания грязи.

4. Продолжайте аккуратно вытирать загрязненную поверхность до тех пор, пока тряпка не перестанет загрязняться.
5. Если полностью удалить грязь не удалось, используйте слабый мыльный раствор, который необходимо затем смыть только простой или газированной водой.

Если удалить грязь полностью не удалось, может потребоваться прибегнуть к использованию специальных чистящих средств или пятновыводителей. Перед использованием имеющегося в продаже чистящего средства для обивки или пятновыводителя проверьте на небольшом скрытом участке ткани ее цветостойкость. В случае образования разводов следует очистить всю поверхность обивки или коврик.

По окончании чистки для удаления излишков влаги можно использовать бумажные салфетки.

### **Приборная панель, виниловые покрытия и другие пластиковые поверхности**

Для удаления пыли и легких загрязнений используйте кусок мягкой ткани из микроволокна. Если необходима более тщательная очистка, смочите кусок мягкой ткани из микроволокна в слабом мыльном растворе.

**Примечание:** Обильное смачивание может повредить кожу, особенно перфорированную, а также другие материалы обивки. После завершения очистки протрите поверхности таких материалов, чтобы удалить излишки воды, и дождитесь, пока они не высохнут самостоятельно. Не допускается использовать

нагрев, пар или пятновыводители. Не следует использовать чистящие средства, содержащие кремнийорганические соединения или воск. Чистящие средства, содержащие указанные вещества, могут необратимо изменить внешний вид и фактуру кожи и других мягких материалов обивки, поэтому использовать их не рекомендуется.

Не следует использовать чистящие средства, повышающие блеск, особенно для чистки панели приборов. Увеличение отражающей способности обивки панели может в определенной ситуации ухудшить обзор через ветровое стекло.

**Примечание:** Использование освежителей воздуха может повредить пластмассовые и окрашенные поверхности. При попадании освежителя воздуха на пластмассовую или окрашенную поверхность следует немедленно очистить

ее куском мягкой неворсистой ткани, смоченной в слабом мыльном растворе. На повреждения, вызванные освежителями воздуха, условия гарантии не распространяются.

## Очистка центральной консоли

### Очистка дисплея

**Примечание:** Использование абразивных средств для очистки стеклянных поверхностей может привести к появлению царапин. Используйте для этого только мягкую ткань, не разбрызгивайте чистящее средство непосредственно на систему, так как это может повредить ее механическую часть.

Не разбрызгивайте чистящее средство непосредственно на систему, так как оно может повредить детали системы.

Не протирайте панель грубой тканью и не используйте летучую жидкость, например растворитель, — это может привести к появлению царапин на поверхности или истиранию символов на клавишах.

## Напольные коврики



### ПРЕДУПРЕЖДЕНИЕ

Если напольный коврик неправильного размера или неправильно уложен, он может помешать нажатию на педали. Помехи, ограничивающие доступ к педалям, могут привести к неожиданному разгону и/или увеличению дистанции торможения, что может привести к аварии и к травме. Убедитесь, что напольный коврик не мешает нажатию педалей.

Для надлежащего применения напольных ковриков соблюдайте следующие указания:

- В вашем автомобиле должны использоваться только фирменные напольные коврики. Если требуется заменить напольные коврики, рекомендуется приобрести напольные коврики, сертифицированные компанией GM. Напольные коврики других изготовителей могут не совпасть по размерам или препятствовать нажатию педали акселератора или тормоза. Обязательно убедитесь, что напольные коврики не мешают движению педалей.
- Укладывайте напольные коврики надлежащей стороной вверх. Не переворачивайте коврики.

- Ничего не кладите сверху на напольный коврик со стороны водителя.
- Со стороны водителя должен находиться только один напольный коврик.
- Не кладите напольные коврики один поверх другого.

### **Снятие и замена напольных ковриков.**

Потяните вверх за заднюю часть напольного коврика, чтобы отсоединить от фиксаторов и снять.

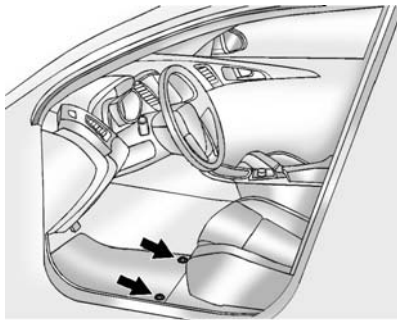

Установите коврик на место. Для этого совместите отверстия напольного коврика, предназначенные для фиксаторов, и фиксаторы коврика, а затем закрепите их.

Убедитесь, что напольный коврик надлежащим образом закреплен на месте.

Убедитесь, что коврик не препятствует нажатию педалей.

## Сервис и техническое обслуживание

### Общие сведения

Общие сведения ..... 10-1

### Плановое техническое обслуживание

Плановое техническое обслуживание ..... 10-2

### Рекомендуемые жидкости, смазочные материалы и запасные части

Рекомендуемые жидкости и смазочные материалы .... 10-8

## Общие сведения

### Информация по обслуживанию

Для экономной и безопасной эксплуатации автомобиля и поддержания его в хорошем состоянии необходимо проводить его техническое обслуживание с установленной периодичностью.

### Подтверждение

Выполнение технического обслуживания подтверждается записью в сервисной книжке. Дата и пробег заверяются печатью станции техобслуживания и подписью.

Подтвержденное прохождение технического обслуживания является обязательным условием выполнения гарантийных и других обязательств и учитывается при продаже автомобиля, поэтому следите за тем, чтобы сервисная книжка заполнялась правильно.

### Индикатор ресурса моторного масла

Периодичность технического обслуживания рассчитывается с учетом нескольких зависящих от условий эксплуатации параметров.

Система контроля ресурса масла позволяет определить, когда следует заменить масло.

### Плановое техническое обслуживание

#### График технического обслуживания

#### Периодичность обслуживания

Один раз в год или через каждые 15 000 км (10 000 миль), в зависимости от того, что наступит раньше.

ТО-1: используйте операции, предусмотренные регламентом ТО-1, при первом обслуживании и в случае, если перед этим выполнялось ТО-2.

ТО-2: используйте операции, предусмотренные регламентом ТО-2, если перед этим выполнялось ТО-1.

Если на дисплее информационного центра водителя отображается код 82 или сообщение "CHANGE ENGINE OIL SOON" (приближается время замены моторного масла), а предыдущее обслуживание выполнялось не менее 10 месяцев назад, вместе с заменой масла необходимо провести соответствующее ТО.

Операция ТО	ТО-1	ТО-2
Заменить моторное масло и фильтр. 1)	3	3
Проверить наличие следов подтеканий или повреждений. 2)	0	0
Осмотреть воздушный фильтр двигателя. 3)	0	0
Проверить давление воздуха в шинах и износ протектора.	0	0
Осмотреть тормозную систему. 4)	0	0
Проверить уровни охлаждающей жидкости и жидкости в бачке омывателя. Долить жидкости по необходимости.	0	0
Проверить детали подвески и рулевого управления. 5)	0	0
Проверить щетки стеклоочистителя и работу наружного освещения. 6)	0	0
Проверить приводные ремни.	0	0
Выполнить необходимые дополнительные операции, см. соответствующий раздел.	0	0
Проверить необходимость проведения работ, предусмотренных техническими бюллетенями.	0	0
Заменить тормозную жидкость. 7)	-	3
Осмотреть систему охлаждения двигателя. 8)	-	0
Осмотреть детали системы пассивной безопасности. 9)	-	0
Осмотреть детали двигателя и трансмиссии.	-	0
Смазать детали кузова. 10)	-	0

## 10-4 Сервис и техническое обслуживание

---

О — выполнить осмотр указанных узлов и их деталей. При необходимости следует устранить неисправность, выполнить очистку, дозаправку, регулировку или замену.

З — заменить.

1) В тяжелых условиях эксплуатации, например при поездках на небольшие расстояния, длительной работе двигателя на холостом ходу или в запыленной местности, может потребоваться чаще выполнять замену моторного масла и фильтра. На автомобилях с дизельным двигателем замену необходимо проводить при появлении на дисплее информационного центра водителя кода 82 или сообщения "CHANGE ENGINE OIL SOON" (приближается время замены моторного масла).

2) Подтекание жидкости из любой системы автомобиля свидетельствует о наличии неисправности. Необходимо проверить соответствующую систему и выполнить ремонт, после чего проверить уровень жидкости. При необходимости долийте жидкость.

3) При постоянной эксплуатации автомобиля в условиях повышенной запыленности необходимо чаще проверять фильтр. Замену фильтра может потребоваться выполнять чаще.

4) Осмотрите тормозные магистрали и шланги на наличие перегибов, разгерметизации, трещин, истирания и прочих дефектов. Проверьте тормозные колодки на наличие признаков износа, проверьте состояние поверхностей дисков. Проверьте колодки барабанных тормозных механизмов на наличие признаков

износа или трещин. Проверьте другие детали тормозной системы, включая барабаны, колесные цилиндры, суппорты, детали стояночного тормоза и пр.

5) Осмотрите переднюю и заднюю подвеску, а также рулевое управление на наличие повреждений, ослабших креплений, отсутствие деталей или наличие признаков повышенного износа. Проверьте детали усилителя рулевого управления на заедание, наличие трещин, истирания и прочих дефектов.

6) Проверьте щетки стеклоочистителей на наличие следов повышенного износа, трещин или загрязнения. Очистите загрязненное ветровое стекло и щетки стеклоочистителей. Изношенные или поврежденные щетки стеклоочистителей следует заменять на новые.



7) В тяжелых условиях эксплуатации, например при поездках в холмистой или высокогорной местности, частой буксировке прицепа, может потребоваться чаще выполнять замену тормозной жидкости.

8) Осмотрите шланги и замените их на новые в случае обнаружения трещин, вздутия или деформации. Проверьте все трубопроводы, штуцеры и хомуты и при необходимости замените на новые фирменные детали. Для обеспечения правильной работы рекомендуется провести проверку системы охлаждения и крышки расширительного бачка под давлением, а также очистить наружную часть радиатора и конденсатора системы кондиционирования.

9) Проверьте исправность индикатора непристегнутого ремня и самих ремней безопасности. Убедитесь в отсутствии слабого крепления или повреждений других деталей системы натяжных ремней безопасности. В случае обнаружения каких-либо дефектов, препятствующих нормальному функционированию системы ремней безопасности, выявленные дефекты следует устранить. Порванные или потертые ремни безопасности следует заменить на новые.

10) Смажьте все цилиндры замков, петли и замки дверей, петли и замки крышек капота и багажника. Если автомобиль эксплуатируется в условиях, способствующих ускоренному развитию коррозии, смазку следует проводить чаще. Если смазывать резиновые уплотнители дверных проемов силиконовым вазелином, нанося его чистой тряпкой, уплотнители прослужат дольше, обеспечат более надежную герметизацию, не будут прилипать и скрипеть.

## 10-6 Сервис и техническое обслуживание

Операция ТО	Периодичность
Заменить воздушный микрофильтр.	Через каждые 45 000 км (30 000 миль) / 2 года
Заменить воздушный фильтр.	Через каждые 60 000 км (40 000 миль) / 4 года
Заменить свечи зажигания.	Через каждые 150 000 км (100 000 миль) / 4 года
Заменить высоковольтные провода свечей зажигания.	Через каждые 45 000 км (30 000 миль) / 3 года
Заменить фильтр дизельного топлива.	Через каждые 60 000 км (40 000 миль) / 2 года
Заменить охлаждающую жидкость двигателя.	Через каждые 240 000 км (150 000 миль) / 5 лет
Заменить масло автоматической коробки передач.	Через каждые 150 000 км (100 000 миль) при нормальных условиях эксплуатации или через каждые 75 000 км (50 000 миль) при тяжелых условиях эксплуатации
Заменить ремень привода вспомогательных агрегатов	Через каждые 150 000 км (100 000 миль) / 10 лет
Заменить ремень привода газораспределительного механизма, если предусмотрен конструкцией.	Через каждые 150 000 км (100 000 миль) / 10 лет
Заменить цепь привода газораспределительного механизма.	Не требует обслуживания
Проверить клапанные зазоры и при необходимости отрегулировать.	Через каждые 150 000 км (100 000 миль) / 10 лет

**Общие операции, выполняемые при техническом обслуживании**

Узел или агрегат	Операция ТО
Все	<p>Проверьте все системы на наличие препятствий, заземления или отсутствующих элементов. Замените детали по необходимости. Замените все детали со следами повышенного износа.</p>
Автоматическая коробка передач	<p>Замените трансмиссионное масло для автоматической коробки передач и фильтр, если автомобиль эксплуатируется в следующих условиях (достаточно соблюдения любого из перечисленных условий):</p> <ul style="list-style-type: none"> <li>• В условиях плотного транспортного потока в черте города, когда температура воздуха за бортом часто поднимается до 32 °C и выше.</li> <li>• В холмистой или высокогорной местности.</li> <li>• При частой буксировке прицепа.</li> <li>• При использовании в качестве такси, полицейского или развозного автомобиля.</li> </ul>
Ремни	<p>Осмотрите ремень на наличие потертостей, значительных трещин или иных заметных повреждений. Замените ремень при необходимости.</p>
Состояние шин и давление воздуха в шинах	<p>Состояние шин следует проверять перед началом поездки. Давление воздуха в шинах необходимо проверять при каждой заправке топливом или не реже одного раза в месяц, используя для этого манометр.</p>
Углы установки колес	<p>При необходимости следует переставить и отбалансировать колеса.</p>

### **Дополнительное техническое обслуживание**

#### **Очень тяжелые условия эксплуатации**

Условия эксплуатации считаются очень тяжелыми, если часто повторяется хотя бы одно из перечисленных ниже условий:

- холодный пуск двигателя,
- движение с частыми остановками,
- буксировка прицепа,
- движение по склонам или поездки на больших высотах,
- плохое дорожное покрытие,
- песок и пыль,
- резкие изменения температуры.

Считается, что в очень тяжелых условиях эксплуатируются автомобили полиции, автошкол и такси.

При эксплуатации в очень тяжелых условия техническое обслуживание может проводиться чаще, чем это предусмотрено обычными графиками.

Для определения необходимой периодичности и порядка технического обслуживания обратитесь к техническому консультанту.

### **Рекомендуемые жидкости, смазочные материалы и запасные части**

#### **Рекомендуемые жидкости и смазочные материалы**

Пользуйтесь только проверенными и разрешенными к использованию продуктами. Использование несертифицированных жидкостей и масел может стать причиной повреждений, не подпадающих под гарантийные обязательства.

**⚠ ПРЕДУПРЕЖДЕНИЕ**

Эти вещества опасны и могут быть ядовитыми. Обращайтесь с ними с осторожностью. Ознакомьтесь с информацией, приведенной на упаковках.

**Моторное масло**

Моторное масло различается по качеству и вязкости. При этом при выборе моторного масла имейте в виду, что качество важнее, чем вязкость. От качества масла зависит, например, чистота двигателя, его защищенность от износа, скорость выработки маслом своего ресурса, тогда как вязкость характеризует то, каким образом вязкость изменяется в определенном диапазоне температур.

**Качество моторного масла**

dexos 2

**Выбор правильного моторного масла**

Выбор моторного масла осуществляется по таким его параметрам, как соответствие той или иной спецификации и вязкость.

Приобретайте и используйте моторные масла с отметкой о сертификации dexos. На емкости с маслом, допущенном к использованию в вашем автомобиле, должна иметься отметка о сертификации dexos. Эта отметка свидетельствует, что масло соответствует требованиям спецификации dexos.

В ваш автомобиль на заводе-изготовителе было залито моторное масло, соответствующее спецификациям dexos.

Используйте только масла, сертифицированные на соответствие спецификации dexos, или аналогичное моторное масло необходимой вязкости. Нарушение требования об использовании

рекомендованных масел или масел с аналогичными свойствами может привести к выходу двигателя из строя. Ремонт в этом случае не будет являться гарантийным.

Если вы не уверены, соответствует ли выбранное вами масло спецификации dexos, проконсультируйтесь со специалистами СТО.

Использование других моторных масел в отсутствие масла dexos: если для замены или доливки найти масло, соответствующее спецификации dexos, не удалось, допускается использовать другие масла с аналогичными свойствами оговоренного выше качества. При этом следует помнить, что использование масел, не соответствующих спецификации dexos, в определенных условиях может привести к ухудшению тягово-мощностных характеристик двигателя.

### Доливка моторного масла

Если моторные масла разных производителей и брендов отвечают установленным для моторного масла требованиям (по качеству и вязкости), их можно смешивать.

При отсутствии моторного масла требуемого качества можно использовать не более 1 литра масла ACEA A3/B4 или A3/B3 (не более одного раза на каждую смену масла). Масло должно иметь соответствующую вязкость.

Заливать только масла ACEA A1/B1 или A5/B5 категорически запрещено, поскольку при некоторых условиях эксплуатации они могут оказывать на двигатель долговременное отрицательное воздействие.

### Присадки к моторным маслам

Использование присадок к моторным маслам может вызвать повреждение двигателя и сопровождается аннулированием гарантии.

### Вязкость моторного масла

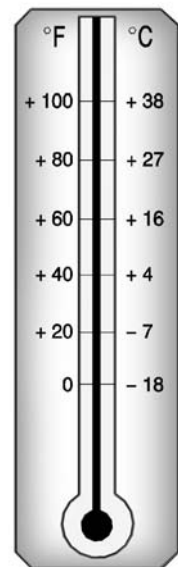

Для вашего автомобиля наиболее подходящим является масло с вязкостью SAE 5W-30. Не допускается использовать другие моторные масла, такие как SAE 10W-30, 10W-40 или 20W-50.

Эксплуатация в условиях низких температур:

Если автомобиль эксплуатируется в условиях очень низких температур (ниже  $-25^{\circ}\text{C}$ ), следует использовать масло SAE 0W-30. Это масло облегчает пуск холодного двигателя в условиях очень низких температур. Выбирая масло по вязкости, обязательно проверяйте, соответствует ли оно спецификации dexos.

- От  $-25^{\circ}\text{C}$  и ниже: 0W-30, 0W-40.
- От  $-25^{\circ}\text{C}$  и ниже: 5W-30, 5W-40.

Примечание. Использование масла xW-30 на автомобилях с дизельным двигателем не допускается.

Класс вязкости масла по стандарту SAE определяет степень его загущенности. В маркировке всесезонного масла присутствуют две цифры.

Первая цифра, после которой следует буква W, обозначает вязкость при низкой температуре, а вторая — вязкость при высокой температуре.

### **Охлаждающая жидкость и антифриз**

Используйте только безсиликатные антифризы с длительным сроком службы (LLC).

На заводе система заполняется охлаждающей жидкостью, обеспечивающей высокую степень защиты от коррозии и не замерзающей примерно до  $-28^{\circ}\text{C}$ . Такую концентрацию следует поддерживать круглый год. Присадки для охлаждающей жидкости, обеспечивающие дополнительную защиту от коррозии или герметизацию незначительных подтеканий,

могут отрицательно отразиться на работе двигателя. Изготовитель автомобиля не несет ответственности за последствия использования не рекомендованных им присадок к охлаждающей жидкости.

### **Рабочая жидкость тормозной системы и привода сцепления**

Разрешается применять только тормозную жидкость DOT4.

Тормозная жидкость гигроскопична и со временем насыщается влагой, что может повлиять на эффективность тормозов. Поэтому тормозную жидкость следует заменять с установленной периодичностью.

Чтобы предотвратить насыщение тормозной жидкости влагой, ее следует хранить в герметичной таре.

Убедитесь, что тормозная жидкость не загрязнена.





## Технические данные

### Идентификационные данные автомобиля

Идентификационный номер  
автомобиля (VIN) ..... 11-1

### Данные автомобиля

Заправочные емкости ..... 11-2  
Расположение приводного  
ремня двигателя ..... 11-6  
Давление воздуха в  
шинах ..... 11-7

## Идентификационные данные автомобиля

### Идентификационный номер автомобиля (VIN)



Этот официальный идентифицирующий знак находится на переднем углу приборной панели, в левой части автомобиля.

Его можно увидеть снаружи через ветровое стекло. VIN также указывается в сертификационной маркировке автомобиля, на этикетках компонентов, свидетельствах права собственности и регистрации.

### Идентификационные данные двигателя

Восьмой знак в VIN – это код двигателя. С помощью данного кода идентифицируются двигатель автомобиля, технические характеристики и запасные части. Описание кодов двигателя см. в «Характеристиках двигателя», раздел *Заправочные емкости на стр. 11-2.*

Система охлаждения двигателя		
Рядный 4-цилиндровый дизельный двигатель объемом 2,0 л	6,1 л	6,4 кварты
Рядный 4-цилиндровый двигатель объемом 2,4 л	7,1 л	7,5 кварты
Двигатель 3.0 л V6	7,8 л	8,2 кварты
Моторное масло с фильтром		
Рядный 4-цилиндровый дизельный двигатель объемом 2,0 л	6 л	6,3 кварты
Рядный 4-цилиндровый двигатель объемом 2,4 л	4,7 л	5,0 кварты
Двигатель 3.0 л V6	5,7 л	6,0 кварты

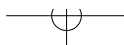

Значение	Объёмы	
	Метрические единицы	Британские единицы
Топливный бак	67,0 л	17,7 галл
Момент затяжки гайки колеса	150 N•m	110 фунт-футов
Приведены ориентировочные данные заправочных объёмов. При добавлении необходимо соблюдать уровень согласно данному руководству. После заполнения следует проверить уровень.		

### Характеристики двигателя

Двигатель	Код VIN	Зазор между электродами свечи
Рядный 4-цилиндровый двигатель объемом 2,4 л	U	0,9 мм (0,035 д)
Двигатель 3.0 л V6	5	1,1 мм (0,043 д)

Двуокись углерода (г/км)	1590 кг (3505 lb)	269	140	188
Экономия топлива (л/100 км)	1590 кг (3505 lb)	11,5	6,0	8,0
Двигатель 3.0 л V6				
Двуокись углерода (г/км)	1700 кг (3748 lb)	338	162	226
Экономия топлива (л/100 км)	1700 кг (3748 lb)	14,4	6,9	9,6



Потребление топлива и информация о выбросах (продолжение)

	Приведённая инерционная масса	Городской	Загородный	Смешанный
Рядный 4-цилиндровый дизельный двигатель объемом 2,0 л				
Двуокись углерода (г/км)	уточняется, кг (уточняется, фунтов)	в стадии определения	в стадии определения	в стадии определения
Экономия топлива (л/100 км)	уточняется, кг (уточняется, фунтов)	в стадии определения	в стадии определения	в стадии определения

**Расположение  
приводного ремня  
двигателя**

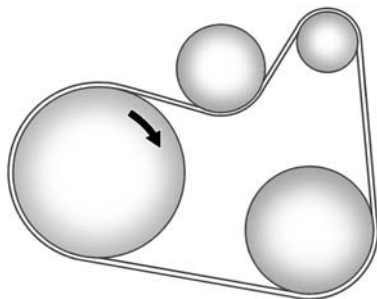

**Бензиновый двигатель  
объемом 2,4 л**

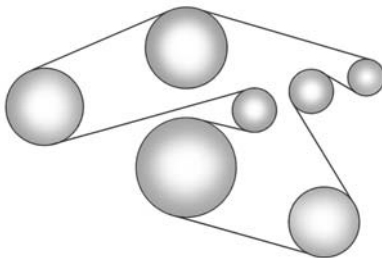

**V-образный 6-цилиндровый  
бензиновый двигатель  
объемом 3,0 л**

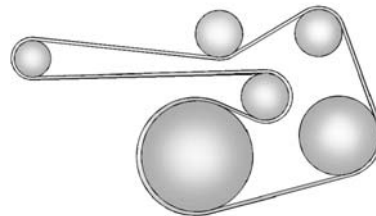

**Рядный 4-цилиндровый  
дизельный двигатель  
объемом 2,0 л**

## Давление воздуха в шинах

### Бензиновые и дизельные двигатели

Размеры шин (стандартная заводская опция)	Режим Comfort, до 3 человек		Режим ECO, до 3 человек		При полной загрузке	
	Спереди	Сзади	Спереди	Сзади	Спереди	Сзади
	кПа/бар (фунтов/ кв. дюйм)	кПа/бар (фунтов/ кв. дюйм)	кПа/бар (фунтов/ кв. дюйм)	кПа/бар (фунтов/ кв. дюйм)	кПа/бар (фунтов/ кв. дюйм)	кПа/бар (фунтов/ кв. дюйм)
225/50R17 94V <sup>1</sup>	250/2.5 (36)	250/2.5 (36)	300/3.0 (44)	300/3.0 (44)	250/2.5 (36)	250/2.5 (36)
225/55R17 97W	230/2.3 (33)	230/2.3 (33)	300/3.0 (44)	300/3.0 (44)	250/2.5 (36)	250/2.5 (36)
225/45R18 <sup>2 3</sup>	250/2.5 (36)	250/2.5 (36)	270/2.7 (39)	270/2.7 (39)	250/2.5 (36)	250/2.5 (36)
245/45R18 96W	230/2.3 (33)	230/2.3 (33)	300/3.0 (44)	300/3.0 (44)	250/2.5 (36)	250/2.5 (36)
245/40R19 98Y	250/2.5 (36)	250/2.5 (36)	300/3.0 (44)	300/3.0 (44)	250/2.5 (36)	250/2.5 (36)
Запасное колесо уменьшенной размерности (в соответствующей комплектации)	420/4.2 (61)	420/4.2 (61)	-	-	420/4.2 (61)	420/4.2 (61)

<sup>1</sup> Допускается использование в качестве зимних шин.  
<sup>2</sup> Допускается использование только в качестве зимних шин.  
<sup>3</sup> Усиленная модель (XL).





## Информация о клиенте

### Запись данных автомобиля и конфиденциальность

Запись данных автомобиля и конфиденциальность ...	12-1
Навигационная система ....	12-2
Радиочастотная идентификация (RFID) .....	12-2

### Запись данных автомобиля и конфиденциальность

На этом автомобиле установлен ряд сложных систем, которые отслеживают и регулируют некоторые параметры работы автомобиля. Для облегчения устранения обнаруженных неисправностей некоторые данные заносятся в память в ходе обычной работы. Другие данные записываются только в аварийных и предаварийных ситуациях. Эти данные записываются модулями, имеющими функцию бортового самописца, такими как блок управления системой надувных подушек безопасности.

Блоки управления различными системами могут записывать диагностические данные о состоянии автомобиля, например об уровне масла и пробеге, а также некоторые эксплуатационные параметры, такие как обороты двигателя, частота торможений и использование ремней безопасности.

Для считывания этих данных необходимо специальное оборудование и доступ к автомобилю. При обслуживании автомобиля в авторизованном ремонтном центре некоторые данные диагностики могут в электронном виде передаваться в глобальные системы, чтобы можно было документировать историю обслуживания автомобиля. Это позволяет авторизованным ремонтным центрам при повторных обращениях предлагать более эффективное обслуживание и ремонт с учетом особенностей конкретного автомобиля.

## 12-2 Информация о клиенте

---

Изготовитель может получить доступ к информации о действиях водителя во время ДТП или передать ее третьим лицам только в следующих случаях:

- С согласия владельца автомобиля или, если автомобиль арендуется на условиях лизинга, с согласия арендатора.
- В ответ на официальный запрос полиции или других органов власти с аналогичными полномочиями.
- В целях защиты в рамках судебного разбирательства по иску, выдвинутому против изготовителя.
- Если требуется по закону.

Кроме того, изготовитель может использовать собранную или полученную диагностическую информацию:

- Для своих исследований.
- Делать их доступными для исследований, разъясняя потребность в этом и обеспечивая должную конфиденциальность.
- Использовать обобщенные данные (не связанные с конкретным автомобилем) совместно с другими организациями для исследований.

### Навигационная система

Если автомобиль оборудован системой навигации, в ходе ее использования могут записываться данные о конечных пунктах маршрутов, адреса, телефонные номера и прочие сведения о поездках. Более подробную информацию о сохраняемых данных и способах их удаления см. в инструкции по навигации.

### Радиочастотная идентификация (RFID)

Технология радиочастотной идентификации (RFID) используется на некоторых автомобилях в таких системах, как система контроля давления воздуха в шинах и система контроля доступа к включению зажигания. Эта технология используется и в некоторых видах дополнительного оборудования, например в радиобрелоках дистанционного управления замками дверей и зажиганием, а также в передатчиках систем управления гаражными воротами. Применение технологии RFID в автомобилях Chevrolet не предусматривает использования или записи каких-либо данных личного характера, а также обмена ими с другими системами Chevrolet, хранящими такие данные.

**А**

Аварийная световая сигнализация .....	5-5
Автоматика	
Система управления освещением .....	5-3
Автоматическая	
Коробка передач .....	8-37
Система климат-контроля ....	7-4
Автоматическая коробка передач	
Проверка функциониро- вания системы управле- ния блокировкой	
переключения передач ....	9-35
Ручной режим .....	8-39
Автоматическая система климат-контроля на	
две зоны .....	7-7
Автоматические	
Замки дверей .....	1-13
Автомобиль	
Безопасность .....	1-16
Буксировка .....	9-87
Идентификационный номер (VIN) .....	11-1
Персонализация .....	4-54

Автомобиль (продолжение)	
Предельно допустимые нагрузки .....	8-14
Сигнализатор "Скоро потребуется выполнить очередное техническое обслуживание авто- мобиля" .....	4-25
Сообщения .....	4-40, 4-42
Сообщения-напоминания ..	4-53
Удаленный запуск .....	1-9
Управление .....	8-4
Автомобиль застрял .....	8-13
Аккумуляторная батарея ....	9-33
Запуск от дополнитель- ной АКБ .....	9-82
Сообщения о напряже- нии и зарядке .....	4-42
Управление нагрузкой .....	5-9
Антиблокировочная система тормозов (ABS)	
Сигнализатор .....	4-28
Антиблокировочная тормозная система (ABS) ...	8-42

**Б**

Багажная	
Крепления .....	3-4
Багажная сетка-карман .....	3-4
Багажник .....	1-14
Безопасность	
Автомобиль .....	1-16
Сигнализатор .....	4-34
Беременность, использование ремня безопасности .....	2-20
Блокировка дверей с задержкой .....	1-13
Буксировка	
Автомобиль .....	9-87
Кемпер .....	9-87
Оборудование .....	8-68
Общая информация .....	8-61
Прицеп .....	8-66
Ходовые качества .....	8-62
Буксировка автомобиля за кемпером .....	9-87

**В**

Введение .....	iii
Вентиляционные отверстия .....	7-11
Вентиляционный люк крыши .....	1-27
Ветровое стекло Очиститель/омыватель .....	4-7
Вещевой ящик в центральной консоли .....	3-3
Вещевые ящики Багажная сетка-карман .....	3-4
Очки .....	3-3
Перчаточный ящик .....	3-2
Приборная панель .....	3-1
Центральная консоль .....	3-3
Включение освещения при выходе из автомобиля .....	5-9
Включение освещения при посадке в автомобиль .....	5-8
Внимание, Опасность и Предупреждение .....	iv
Вода в топливе .....	8-58

Вождение Безопасная эксплуатация автомобиля .....	8-4
Возврат с обочины на проезжую часть .....	8-6
Движение по горным дорогам .....	8-9
Если автомобиль застрял .....	8-13
Зима .....	8-11
Качества и советы по буксировке .....	8-62
Мокрая дорога .....	8-8
Потеря управления .....	8-7
Предельно допустимые нагрузки на автомобиль ...	8-14
Притупление внимания при движении по скоростным дорогам .....	8-9
Снижение расхода топлива .....	8-2
Воздух, вентиляция .....	7-11

Воздушный фильтр/ фильтрующий элемент, двигатель .....	9-16
Время .....	4-9
Выключатели Выключение подушки безопасности .....	2-30

**Г**

Галогенные лампы .....	9-38
Где установить детское кресло .....	2-42
Гидравлическое сцепление .....	9-16
График технического обслужи- вания Плановое техническое обслуживание .....	10-2
Рекомендуемые жидкости и смазочные материалы .....	10-8

**Д**

Давление	
Шина .....	11-7
Давление воздуха в шинах ...	11-7
Дверь	
Блокировка дверей с задержкой .....	1-13
Замки .....	1-11
Индикатор незакрытой двери .....	1-12
Сигнализатор "дверь не закрыта" .....	4-36
Сообщения о незакрытой двери .....	4-44
Электрические дверные замки .....	1-12
Двигатели	
Бензин .....	8-57
Дизельное топливо .....	8-58
Двигатель	
Воздушный фильтр/фильтрующий элемент .....	9-16
Индикатор температуры охлаждающей жидкости ...	4-17
Общий вид отсека .....	9-6
Отработавшие газы .....	8-33

Двигатель (продолжение)	
Охлаждающая жидкость .....	9-21
Перегрев .....	9-25
Пуск .....	8-24
Работа на стоящем автомобиле .....	8-35
Расположение приводного ремня .....	11-6
Режим работы с защитой от перегрева .....	9-26
Сигнализатор давления .....	4-32
Сигнализатор необходимости проверки и обслуживания двигателя .....	4-22
Система контроля ресурса масла .....	9-14
Система охлаждения .....	9-19
Сообщения о системе смазки .....	4-45
Сообщения системы охлаждения .....	4-44
Сообщения системы регулировки мощности .....	4-46
Движение по горным дорогам .....	8-9
Держатели стаканов .....	3-2

Дети старшего возраста, системы безопасности .....	2-36
Детские кресла	
Где установить .....	2-42
Дистанционное управление	
Дистанционная система управления замками .....	1-3
Дополнительное оборудование и модификации автомобиля .....	9-3
Дополнительное электрооборудование .....	8-69
Дорога	
Мокрая, движение .....	8-8

**Ж**

Жидкость	
Автоматическая коробка передач .....	9-15
Омыватель .....	9-28
Рулевое управление с сервоусилителем .....	9-27
Тормозная система .....	9-31
Жидкость для омывателя .....	9-28
Жидкость омывателя	
Сообщения .....	4-53

## 3

- Задние габаритные фонари  
 Замена лампы накаливания ..... 9-42
- Задние противотуманные фонари ..... 5-6
- Задние сиденья ..... 2-12
- Замена компонентов системы ремней безопасности после столкновения ..... 2-22
- Замена лампы накаливания ..... 9-44
- Блок-фары, передние указатели поворота и стояночные огни ..... 9-39
- Газоразрядные ксеноновые фары высокой яркости (HID) ..... 9-39
- Галогенные лампы ..... 9-38
- Задние габаритные фонари, указатели поворота, фонари стоп-сигнала, фонари заднего хода ..... 9-42
- Противотуманные фары ..... 9-42
- Замена лампы накаливания (продолжение)  
 Регулировка направления света фар ..... 9-38
- Фары ..... 9-38
- Фонари освещения номерного знака ..... 9-44
- Замена системы подушек безопасности ..... 2-35
- Замена щетки, стеклоочиститель ..... 9-37
- Замена щеток стеклоочистителя ..... 9-37
- Замки  
 Автоматическая дверь ..... 1-13
- Безопасность ..... 1-14
- Блокировка дверей с задержкой ..... 1-13
- Дверные электрические ..... 1-12
- Дверь ..... 1-11
- Защита блокировки ..... 1-13
- Замки для безопасности детей ..... 1-14
- Запасное колесо  
 Компактное ..... 9-80
- Запоминание положения сидений ..... 2-8
- Заправочные емкости ..... 11-2
- Запуск автомобиля, удаленный ..... 1-9
- Запуск информационных сообщений ..... 4-51
- Запуск от дополнительной АКБ ..... 9-82
- Звуковой сигнал ..... 4-6
- Зеркала  
 Механические, заднего вида ..... 1-22
- Наклон при движении задним ходом ..... 1-22
- Панорамные ..... 1-20
- Подогреваемые ..... 1-22
- Режим автоматического поглощения бликов ..... 1-23
- Складывание зеркал ..... 1-21
- Электрические ..... 1-20
- Зеркала заднего вида ..... 1-22
- Автоматическое поглощение бликов ..... 1-23
- Зеркала с подогревом ..... 1-22
- Зима  
 Вождение ..... 8-11
- Зимние шины ..... 9-56

**И**

Измерительные приборы	
Одометр .....	4-16
Сигнализаторы и индикаторы .....	4-12
Спидометр .....	4-16
Счетчик текущего пробега .....	4-16
Тахометр .....	4-16
Температура охлаждаю- щей жидкости двигателя .....	4-17
Топливо .....	4-16
Индикатор состояния/ сигнализатор отключения электронной системы динамической стабили- зации (ESC)/системы контроля тягового усилия (TCS) .....	4-30

Индикаторные лампы	
Подача кратковременных сигналов дальним светом фар .....	5-3
Рычаг переключения дальнего/ближнего света ...	5-2
Информационно-развлека- тельная .....	6-1
Информационный центр водителя (DIC) .....	4-36
Исчерпание запаса топлива .....	8-59

**К**

Как пользоваться настоящим руководством .....	iii
Как правильно пользо- ваться ремнями безопас- ности .....	2-16
Капот .....	9-5
Ключи .....	1-2

Когда следует заменять старые шины новыми .....	9-66
Козырьки .....	1-26
Колеса и шины .....	9-56
Колесные диски	
Другого размера .....	9-69
Замена .....	9-70
Регулировка углов установки колес и балансировка шин .....	9-70
Комбинация приборов .....	4-13
Комбинация, приборы .....	4-13
Компактное запасное колесо .....	9-80
Кондиционер .....	7-4
Контрольная лампа аварийного состояния рабочей тормозной системы .....	4-26
Конфиденциальность	
Радиочастотная иденти- фикация (RFID) .....	12-2

Коробка передач	
Автоматическая	8-37
Жидкость, для автоматической коробки передач	9-15
Жидкость, для механической коробки передач	9-15
Сообщения	4-52
Корректор	
Фары	5-4
Корректор фар	5-4
Круиз-контроль	8-51
Сигнализатор	4-36
Сообщения	4-44
Крыша	
Вентиляционный люк крыши	1-27
<b>Л</b>	
Лампа системы зарядки	4-22
Лампы	
Напоминание	4-35
Сигнализатор неисправности	4-22
Сообщения	4-48
Лампы для чтения	5-8

**М**

Маленькие дети и младенцы, системы безопасности	2-38
Масло	
Двигатель	9-11
Сигнализатор давления	4-32
Система контроля срока службы моторного масла	9-14
Сообщения	4-45
Масло для автоматических коробок передач	9-15
Механическая коробка передач	8-40
Жидкость	9-15
Модуль резервного питания	8-28

**Н**

Навигационная система	
Запись данных автомобиля и конфиденциальность	12-2
Наклон зеркал при движении задним ходом	1-22
Наклон спинки сиденья	2-6
Напольные коврики	9-97
Напоминание об отключении наружных световых приборов	5-2

**О**

Обкатка нового автомобиля	8-18
Обкатка, новый автомобиль	8-18
Обогрев и кондиционер	7-1, 7-4
Обогреваемые передние сиденья	2-11
Оборудование, буксировочное	8-68



Обочина		Обслуживание подушек безопасности ..... 2-33	Органы управления наружными световыми приборами ..... 5-1
Возврат на проезжую часть ..... 8-6		Общая информация	Освещение
Обслуживание ..... 7-13		Буксировка ..... 8-61	При входе ..... 5-8
Дополнительное оборудование и модификации автомобиля ..... 9-3		Уход за автомобилем ..... 9-3	При выходе ..... 5-9
Информационные сообщения автомобиля ..... 4-50		Общие сведения	Управление подсветкой ..... 5-7
Самостоятельное выполнение работ ..... 9-4		Сервис и техническое обслуживание ..... 10-1	Освещение при посадке и высадке ..... 5-7
Сигнализатор "Скоро потребуется выполнить очередное техническое обслуживание автомобиля" ..... 4-25		Объёмы и технические характеристики ..... 11-2	Основы безопасной эксплуатации автомобиля ... 8-4
Сигнализатор необходимости обслуживания двигателя ..... 4-22		Одометр ..... 4-16	Отвлечение внимания при вождении ..... 8-3
Техническое обслуживание, общие сведения ..... 10-1		Пробег ..... 4-16	Отделение для очков ..... 3-3
		Окись углерода	Охлаждающая жидкость
		Вождение зимой ..... 8-11	Двигатель ..... 9-21
		Отработавшие газы ..... 8-33	Индикатор температуры двигателя ..... 4-17
		Окна ..... 1-23	
		Сообщения ..... 4-53	
		Электрические ..... 1-24	
		Омыватель, фары ..... 4-9	
		Опасность, Предупреждение и Внимание ..... iv	

## П

Панорамные зеркала .....	1-20	Подача кратковременных сигналов дальним светом фар .....	5-3	Положения ключа в замке зажигания .....	8-18, 8-21
Перегрев, двигателя .....	9-25	Подголовники .....	2-2	Потеря управления .....	8-7
Передние сиденья		Активные .....	2-4	Потолочные плафоны .....	5-8
Обогрев .....	2-11	Подлокотник		Поясно-плечевой ремень безопасности .....	2-17
Регулировка .....	2-4	Задние сиденья .....	2-14	Предохранители .....	9-47
Передняя противотуманная фара		Подлокотник заднего сиденья .....	2-14	Блок предохранителей в моторном отсеке .....	9-47
Сигнализатор .....	4-35	Подушки безопасности		Блок предохранителей в приборной панели .....	9-53
Переключение		Включение-выключение индикатора .....	4-20	Предупреждение .....	iv
В положение "Парковка" .....	8-29	Выключатель .....	2-30	Внимание и Опасность .....	iv
Из положения "Парковка" .....	8-31	Индикатор включения-отключения .....	4-20	Лампа тормозной системы .....	4-26
Перестановка, шины .....	9-64	Лампа готовности .....	4-19	Предупреждения	
Персонализация		Обслуживание автомобилей, оснащённых подушками безопасности .....	2-33	Аварийная сигнализация .....	5-5
Автомобиль .....	4-54	Проверка системы .....	2-23	Приборная панель	
Перчаточный ящик .....	3-2	Установка дополнительного оборудования .....	2-34	Вещевой ящик .....	3-1
Питание		Покупка новых шин .....	9-67	Приводной ремень двигателя, расположение .....	11-6
Жидкость рулевого управления .....	9-27			Притупление внимания при движении по скоростным дорогам .....	8-9
Резервное питание .....	8-28				
Розетки .....	4-11				
Питание агрегатов .....	8-28				
Плановое техническое обслуживание .....	10-2				

Прицеп	
Буксировка .....	8-66
Проверка	
блокировки зажигания и	
трансмиссии .....	9-36
Лампа двигателя .....	4-22
Проверка блокировки	
зажигания и трансмиссии ...	9-36
Проверка переключателя	
стартера .....	9-34
Проверка системы	
безопасности .....	2-21
Проверка функциониро-	
вания системы	
управления блокировкой	
переключения передач,	
автоматическая коробка	
передач .....	9-35
Противотуманные фары	
Замена лампы накали-	
вания .....	9-42
Сзади .....	5-6
Спереди .....	5-6

Противоугонная	
Сигнализация .....	1-16
Противоугонная сигнализация	
Сообщения системы	
сигнализации .....	4-50
Противоугонные	
системы .....	1-18, 1-19
Пуск двигателя .....	8-24

## Р

Работающий двигатель на	
стоящем автомобиле .....	8-35
Радиочастотная	
Идентификация (rfid) .....	12-2
Регулировка	
Поясничный упор,	
передние сиденья .....	2-6
Регулировка поясничного	
упора .....	2-6
Передние сиденья .....	2-6
Режим работы с защитой	
двигателя от перегрева .....	9-26
Рекомендуемые жидкости	
и смазочные материалы ....	10-8

Ремни безопасности .....	2-14
Замена после столкно-	
вения .....	2-22
Использование во время	
беременности .....	2-20
Как правильно пользо-	
ваться ремнями	
безопасности .....	2-16
Напоминания .....	4-18
Поясно-плечевой ремень	
безопасности .....	2-17
Удлинитель .....	2-20
Уход .....	2-21
Розетки	
Питание .....	4-11
Рулевое управление .....	8-5
Жидкость, питание .....	9-27
Органы управления	
на руле .....	4-6
Регулировка положения	
рулевого колеса .....	4-5
Ручной режим .....	8-39

## С

- |  |      |  |      |  |      |
|--|------|--|------|--|------|
| Сажевый фильтр дизельного двигателя . . . . .                  | 8-34 | Сигнализатор   |      | Сигнализатор предварительного подогрева . . . . .                    | 4-31 |
| Световые приборы   |      | Индикатор состояния/сигнализатор отключения электронной системы динамической стабилизации (ESC)/системы контроля тягового усилия (TCS) . . . . . | 4-30 | Сигнализатор противотуманных фонарей, задних . . . . .               | 4-35 |
| Для чтения . . . . .   | 5-8  | Сажевый фильтр дизельного двигателя . . . . .  | 4-32 | Сигнализатор сажевого фильтра дизельного двигателя . . . . .         | 4-32 |
| Задние противотуманные . . . . .                               | 5-6  | Сигнализатор включенного дальнего света . . . . .  | 4-34 | Сигнализатор стояночного тормоза с электроприводом . . . . .         | 4-27 |
| Напоминание об отключении наружных световых приборов . . . . . | 5-2  | Сигнализатор задних противотуманных фонарей . . . . .  | 4-35 | Сигнализатор электронной системы динамической стабилизации . . . . . | 4-29 |
| Органы управления наружным освещением . . . . .                | 5-1  | Сигнализатор неисправности . . . . .   | 4-22 | Сигнализаторы  |      |
| Освещение при езде в светлое время суток (DRL) . . . . .       | 5-3  | Сигнализатор низкого уровня топлива . . . . .  | 4-33 | Тraction Off (тяговое усилие отсутствует) . . . . .                  | 4-29 |
| Передние противотуманные . . . . .                             | 5-6  | Сигнализатор переключения на повышенную передачу . . . . .   | 4-28 | Безопасность . . . . .   | 4-34 |
| Посадка и высадка . . . . .                                    | 5-7  |  |      | Включение-отключение надувной подушки безопасности . . . . .         | 4-20 |
| Потолок . . . . .  | 5-8  |  |      |  |      |
| Сетка-карман, багажная . . . . .                               | 3-4  |  |      |  |      |

Сигнализаторы (продолжение)	Сигнализаторы (продолжение)	Сиденья
Включенный	Предупреждение	Наклон спинки сиденья ..... 2-6
дальний свет ..... 4-34	тормозной системы ..... 4-26	Обогреваемые передние
Готовность подушки	Противотуманный	сиденья ..... 2-11
безопасности ..... 4-19	фонарь, задний ..... 4-35	Память ..... 2-8
Давление в шинах ..... 4-31	Система зарядки ..... 4-22	Подголовники ..... 2-2
Давление моторного	Скоро потребуются	Поясничный упор,
масла ..... 4-32	выполнить очередное	передний ..... 2-6
Дверь не закрыта ..... 4-36	техническое обслужива-	Регулировка, передние ..... 2-4
Круиз-контроль ..... 4-36	ние автомобиля ..... 4-25	Сзади ..... 2-12
Напоминание о ремне	Стояночный тормоз с	Электропривод, передний .... 2-5
безопасности ..... 4-18	электроприводом ..... 4-27	Символы ..... iv
Низкий уровень топлива .... 4-33	Сигнализаторы, измери-	Система
Передняя противотуман-	тельные приборы и	Информационно-развле-
ная фара ..... 4-35	индикаторы ..... 4-12	кательная ..... 6-1
Переключение на	Сигнализация	Система дистанционного
повышенную передачу .... 4-28	Противоугонная ..... 1-16	управления замками
Предварительный	Сигнализация, аварийная	двери (доступ без ключа) .... 1-3
подогрев ..... 4-31	световая ..... 5-5	Система контроля,
Предупреждение анти-	Сигналы поворота и смены	давление воздуха в
блокировочной системы	полосы движения ..... 5-5	шинах ..... 9-58
тормозов (ABS) ..... 4-28	Сигналы, поворота и смены	Система охлаждения ..... 9-19
	полосы движения ..... 5-5	Сообщения двигателя ..... 4-44

Система подушек безопасности	Системы безопасности для детей	Сообщения
Где находятся подушки безопасности? ..... 2-25	ISOFIX ..... 2-47	Автомобиль ..... 4-40, 4-42
Каким образом подушка безопасности удерживает человека? ..... 2-28	Дети старшего возраста ..... 2-36	Выполните обслуживание автомобиля ..... 4-50
Каков механизм надувания подушек безопасности? ..... 2-28	Крепление ..... 2-49, 2-51	Дверь не закрыта ..... 4-44
Когда надувается подушка безопасности? ..... 2-26	Маленькие дети и младенцы ..... 2-38	Жидкость омывателя ..... 4-53
Проверка ..... 2-34	Системы ..... 2-41	Запуск автомобиля ..... 4-51
Что происходит после срабатывания подушек безопасности? ..... 2-28	Системы климат-контроля .... 7-1	Ключ и замок ..... 4-47
Система регулировки жесткости подвески ..... 8-50	Автоматика на две зоны ..... 7-7	Коробка передач ..... 4-52
Электронная система динамической стабилизации (ESC) ..... 8-50	Автоматическая ..... 7-4	Лампа ..... 4-48
Системы ISOFIX	Кондиционер ..... 7-1	Моторное масло ..... 4-45
крепления детских кресел безопасности ..... 2-47	Обогрев ..... 7-1	Мощность двигателя ..... 4-46
	Системы регулировки плавности хода	Напоминание ..... 4-53
	Сообщения ..... 4-49	Напряжение аккумулятора и зарядка ..... 4-42
	Складывающиеся зеркала ... 1-21	Окно ..... 4-53
	Сменные компоненты	Противоугонная сигнализация ..... 4-50
	Подушки безопасности ..... 2-35	Сажевый фильтр дизельного двигателя ..... 4-47
	Сменные лампы накаливания ..... 9-44	Система обнаружения препятствий ..... 4-48
	Солнцезащитные козырьки ..... 1-26	

Сообщения (продолжение)	
Система охлаждения двигателя .....	4-44
Система регулировки плавности хода .....	4-49
Топливная система .....	4-46
Тормозная система .....	4-43
Шина .....	4-51
Сообщения о ключе и замках .....	4-47
Сообщения о сажевом фильтре дизельного двигателя .....	4-47
Сообщения системы обнаружения препятствий .....	4-48
Спидометр .....	4-16
Спустило колесо .....	9-72
Замена .....	9-74

Стоянка .....	8-32
На воспламеняемом покрытии .....	8-33
Переключение в положение .....	8-29
Переключение из положения .....	8-31
Проверка рабочей тормозной системы и механизма парковки Р .....	9-36
Система помощи, ультразвуковая .....	8-54
Сцепление, гидравлическое .....	9-16
Счетчик текущего пробега .....	4-16

## Т

Тахометр .....	4-16
Технические данные	
Давление воздуха в шинах .....	11-7
Топливо .....	8-56
Бензиновые двигатели .....	8-57
Вода в топливе .....	8-58
Дизельные двигатели .....	8-58
Заправка топлива в бак .....	8-59
Заправка топлива в канистру .....	8-61
Измерительный прибор .....	4-16
Исчерпание запаса топлива .....	8-59
Присадки .....	8-56





Фары, включаемые при езде в светлое время суток (DRL) .....	5-3
Фильтр	
Сажевый дизельного двигателя .....	8-34
Фильтр салона .....	7-12
Фильтр,	
Воздушный фильтр двигателя .....	9-16
Фонари	
Блок-фары, передние указатели поворота и стояночные огни .....	9-39
Номерной знак .....	9-44
Фонари стоп-сигнала и фонари заднего хода	
Замена лампы накаливания .....	9-42

## Ц

Цепи, противоскольжение .....	9-71
-------------------------------	------

## Ч

Часы .....	4-9
Чистка	
Уход за автомобилем снаружи .....	9-89
Уход за салоном автомобиля .....	9-94

## Ш

Шины	
Другого размера .....	9-69
Если спустило колесо... ..	9-72
Замена .....	9-74
Замена колесных дисков .....	9-70
Зима .....	9-56
Когда следует заменять старые шины новыми .....	9-66
Компактное запасное колесо .....	9-80
Маркировка .....	9-56
Осмотр .....	9-64
Перестановка .....	9-64
Покупка новых шин .....	9-67

Шины (продолжение)	
Регулировка углов установки колес и балансировка шин .....	9-70
Сигнализатор давления .....	4-31
Система контроля давления .....	9-58
Система контроля давления в шинах .....	9-59
Сообщения .....	4-51
Цепи .....	9-71
Шины и диски .....	9-56

## Э

Электрическая система	
Блок предохранителей в моторном отсеке .....	9-47
Блок предохранителей в приборной панели .....	9-53
Перегрузка .....	9-45
Предохранители .....	9-47
Электрические	
Замки дверей .....	1-12
Зеркала .....	1-20
Окна .....	1-24

Электрический привод	
Регулировка сидений .....	2-5
Электромеханический	
стояночный тормоз .....	8-44
Электронная система	
динамической стабили-	
зации .....	8-50
Электрооборудование,	
дополнительное .....	8-69