

# Предисловие

Добро пожаловать в растущую семью владельцев автомобилей NISSAN. Компания полностью уверена в автомобиле, который вы приобрели. Он был изготовлен с использованием самых современных технологий при строжайшем соблюдении качества.

Данное "Руководство по эксплуатации" предназначено для того, чтобы помочь владельцу изучить устройство автомобиля и функционирование систем автомобиля, а также дать сведения по его техническому обслуживанию. Правильная эксплуатация в соответствии с рекомендациями завода-изготовителя обеспечит машине долгий срок службы и позволит вам получать удовольствие за рулем своего автомобиля на протяжении многих лет. Настоятельно рекомендуем вам прочесть настоящее Руководство, прежде чем приступать к эксплуатации автомобиля.

В отдельной Гарантийной книжке подробно изложена информация об условиях и содержании гарантийных обязательств завода-изготовителя, которые распространяются на ваш автомобиль.

Официальный дилер компании NISSAN знает ваш автомобиль лучше, чем кто-либо иной. Когда вашему автомобилю потребуется техническое обслуживание или ремонт, или если у вас возникнут любые вопросы, связанные с вашим автомобилем, официальный дилер компании NISSAN с удовольствием поможет вам и использует для этого все имеющиеся в его распоряжении средства.

## ВАЖНАЯ ИНФОРМАЦИЯ О БЕЗОПАСНОСТИ ПРАВИЛА БЕЗОПАСНОГО ВОЖДЕНИЯ!

Всегда соблюдайте изложенные ниже важные правила. Это обеспечит для вас и ваших пассажиров максимальную безопасность во время движения автомобиля.

- **НИКОГДА не садитесь за руль автомобиля, находясь в состоянии алкогольного опьянения или под действием наркотических средств.**
- **ВСЕГДА соблюдайте ограничения скорости, установленные дорожными знаками, и никогда не превышайте скорость, безопасную в конкретных условиях движения.**
- **ВСЕГДА пристегивайте ремень безопасности. При перевозке в автомобиле детей используйте соответствующие детские удерживающие системы. Малолетних детей разрешается перевозить только с использованием детских удерживающих систем, установленных на заднем сиденье автомобиля.**
- **ВСЕГДА инструктируйте всех находящихся в автомобиле пассажиров о правилах пользования системами безопасности, которыми оснащен автомобиль.**
- **РЕГУЛЯРНО просматривайте это Руководство, чтобы освежить в памяти важную информацию о безопасном управлении автомобилем.**

## ЗАМЕЧАНИЕ

Данное Руководство по эксплуатации содержит информацию по автомобилям с различными вариантами комплектации. Поэтому вы можете встретить в Руководстве описание оборудования, которое отсутствует на вашем автомобиле.

Описание автомобиля, технические характеристики и иллюстрации, приведенные в Руководстве, соответствуют состоянию продукции на дату публикации. Компания NISSAN оставляет за собой право в любое время вносить изменения в конструкцию или технические характеристики автомобиля без предварительного уведомления и без каких-либо обязательств со своей стороны.

## ИЗМЕНЕНИЕ КОНСТРУКЦИИ АВТОМОБИЛЯ

Запрещается вносить какие-либо изменения в конструкцию автомобиля. Это может привести к ухудшению эксплуатационных свойств автомобиля, снижению его безопасности или долговечности. В ряде случаев изменение конструкции автомобиля может стать причиной нарушения действующих государственных стандартов и правил. Кроме того, на любые повреждения или ухудшение эксплуатационных качеств автомобиля, вызванные внесением изменений, гарантийные обязательства компании NISSAN не распространяются.

## В ЦЕЛЯХ ВАШЕЙ БЕЗОПАСНОСТИ – ПЕРЕД НАЧАЛОМ ЭКСПЛУАТАЦИИ АВТОМОБИЛЯ ОБЯЗАТЕЛЬНО ИЗУЧИТЕ ДАННОЕ РУКОВОДСТВО

Перед началом эксплуатации автомобиля обязательно внимательно прочитайте данное Руководство по эксплуатации. Это позволит вам изучить органы управления автомобилем, познакомиться с требованиями, касающимися технического обслуживания, и, в конечном счете, обеспечить безопасную эксплуатацию вашего автомобиля.

В тексте настоящего Руководства для визуального выделения предупреждений об опасности используются следующие значки:

### ОПАСНОСТЬ

Этот заголовок используется в случаях, когда существует реальная опасность травмирования людей или повреждения автомобиля. Во избежание травмирования или гибели людей необходимо строго следовать приведенным указаниям.

### ВНИМАНИЕ

Этот заголовок указывает на предупреждение об опасных ситуациях, которые могут привести к незначительным или умеренным травмам, или к повреждению деталей автомобиля. Во избежание таких рисков или существенного их снижения необходимо строго следовать приведенным указаниям.

### ПРИМЕЧАНИЕ

Данный заголовок обозначает дополнительные полезные сведения.



Символ NISSAN GREEN PROGRAM (экологическая программа NISSAN) обозначает сведения об экологической безопасности и соответствующие правила поведения.

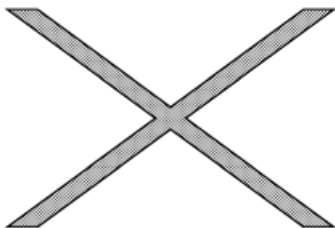

Такое обозначение предупреждает: **"Не делайте этого"** или **"Не допускайте, чтобы это произошло"**.

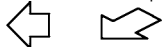

Стрелки на рисунках, аналогичные приведенным выше, указывают на переднюю часть автомобиля.



Подобные стрелки на иллюстрациях обозначают направление движения или воздействия.



Черные стрелки обращают ваше внимание на определенные детали иллюстрации.

## ПРЕДОСТЕРЕЖЕНИЯ, КАСАЮЩИЕСЯ ВОЖДЕНИЯ ПО ДОРОГАМ С ТВЕРДЫМ ПОКРЫТИЕМ И ПО БЕЗДОРОЖЬЮ (модели с полным приводом 4WD)

Управляемость и маневренность вашего автомобиля значительно отличаются от обычного легкового автомобиля, так как его конструкция отличается высоко расположенным центром тяжести для движения по бездорожью. Как и для любого иного автомобиля подобного типа, неправильное управление этим автомобилем может привести к потере контроля над автомобилем и дорожно-транспортному происшествию.

Обязательно прочитайте параграф "Система полного привода (4WD)" в разделе "5. Запуск двигателя и вождение автомобиля".

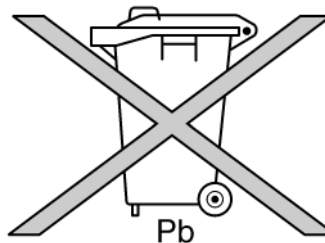

## УТИЛИЗАЦИЯ АККУМУЛЯТОРНЫХ БАТАРЕЙ И ЭЛЕМЕНТОВ ПИТАНИЯ

### ВНИМАНИЕ

**Неправильная утилизация отработавших источников питания может представлять опасность для окружающей среды. При утилизации источников питания действуйте в соответствии с местным законодательством.**

К источникам питания, используемым в автомобиле, относятся:

- Аккумуляторная батарея
- Элементы питания пульта дистанционного управления (для ключа "Intelligent Key" и/или системы дистанционного управления замками дверей)
- Элементы питания датчиков системы контроля давления воздуха в шинах (TPMS)
- Элементы питания пульта дистанционного управления (для мобильной развлекательной системы)

В случае возникновения каких-либо сомнений, обратитесь к представителям местных властей или к официальному дилеру NISSAN за консультацией о правилах утилизации.



Bluetooth является зарегистрированной торговой маркой компании Bluetooth SIG, Inc., США



iPod ® является зарегистрированной торговой маркой компании Apple Inc.

© 2010 Nissan International SA, Switzerland



# СОДЕРЖАНИЕ

Основные иллюстрации	0
Безопасность - сиденья, ремни безопасности и дополнительные удерживающие системы	1
Приборная панель и органы управления	2
Подготовка к началу движения	3
Информационный дисплей. Система отопления и кондиционирования воздуха. Аудиосистема	4
Пуск двигателя и вождение автомобиля	5
В случае неисправности	6
Уход за кузовом и салоном автомобиля	7
Техническое обслуживание и операции, выполняемые владельцем	8
Техническая информация	9
Алфавитный указатель	10



# 0 Основные иллюстрации

Подушки безопасности.....	0-2
Расположение приборов и органов управления .....	0-3
Автомобили с левосторонним управлением (LHD).....	0-3
Автомобили с правосторонним управлением (RHD).....	0-4
Стрелочные указатели и приборы.....	0-5
Внешний вид спереди и сзади .....	0-6

Спереди.....	0-6
Сзади.....	0-6
Моторный отсек.....	0-7
Двигатель YD25DDTi (модели с правосторонним управлением) .....	0-7
Двигатель YD25DDTi (модели с левосторонним управлением) .....	0-8
Двигатель V9X.....	0-9

## ПОДУШКИ БЕЗОПАСНОСТИ

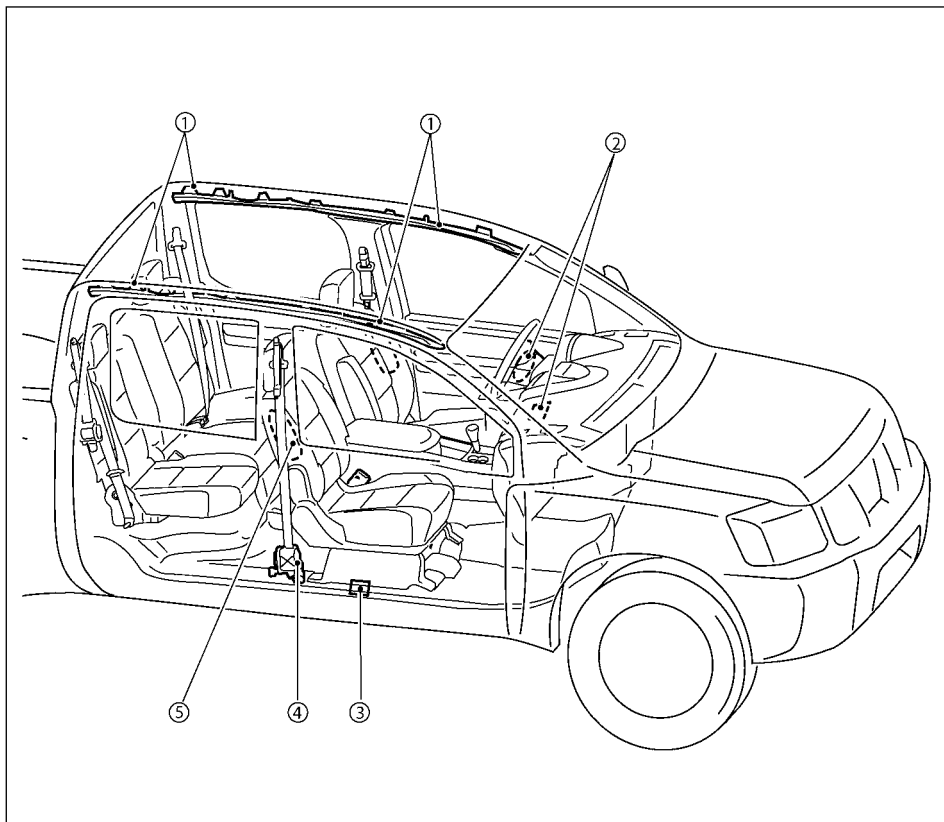

- ① Модули шторок безопасности\* (стр. 1-13)
  - ② Модули фронтальных подушек безопасности\* (стр. 1-13)
  - ③ Дополнительный датчик
  - ④ Пиротехнический преднатяжитель ремня безопасности (стр. 1-12)
  - ⑤ Модули боковых подушек безопасности\* (стр. 1-13)
- \* для некоторых вариантов исполнения автомобиля



## РАСПОЛОЖЕНИЕ ПРИБОРОВ И ОРГАНОВ УПРАВЛЕНИЯ

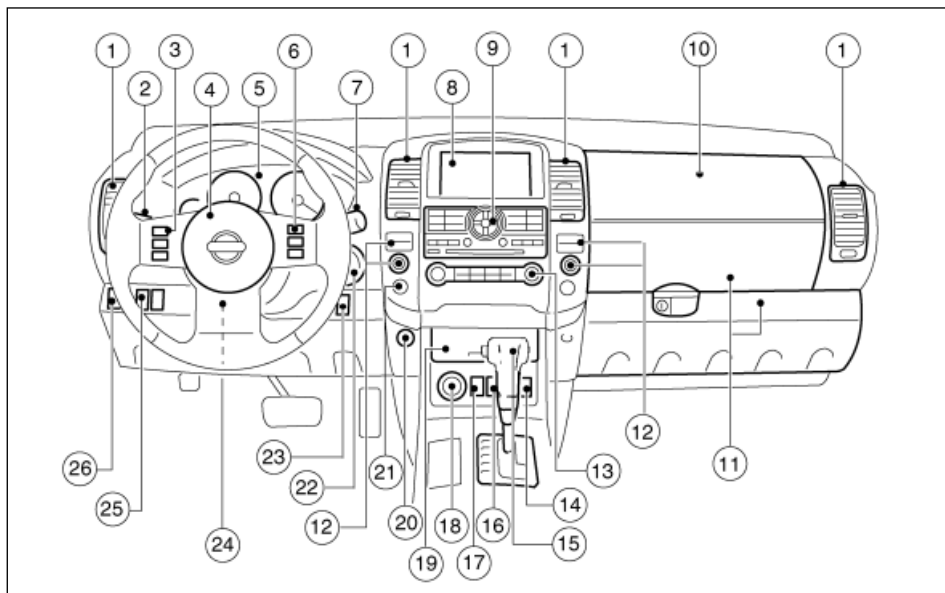

### АВТОМОБИЛИ С ЛЕВОСТОРОННИМ УПРАВЛЕНИЕМ (LHD)

1. Вентиляционные решетки (стр. 4-19)
2. Переключатель света фар, противотуманных фар и указателей поворота (стр. 2-15)
3. Органы управления аудиосистемой<sup>1</sup> (стр. 4-67), навигационной системой<sup>2</sup> и системой голосового управления<sup>2</sup> на рулевом колесе

4. Кожа подушки безопасности водителя/Кнопка звукового сигнала (стр. 1-13/2-18)
5. Контрольно-измерительные приборы, световые сигнализаторы и индикаторы (стр. 2-2, 2-7)
6. Органы управления системой круиз-контроль<sup>1</sup> (стр.5-21), ограничителя скорости движения<sup>1</sup> (стр. 5-19) на левом колесе
7. Выключатель очистителя/омывателя ветрового и заднего стекла (стр. 2-13)

8. Дисплей<sup>1 2</sup> (стр. 4-45)/Отделение для хранения мелких предметов<sup>1</sup> (стр. 2-20)
  9. Многофункциональный переключатель<sup>1</sup> (джойстик) (стр. 4-45)
  10. Фронтальная подушка переднего пассажира (стр. 1-13)
  11. Перчаточный ящик (стр. 2-22)
  12. Органы управления аудиосистемой<sup>1</sup> (стр. 4-28)
  13. Панель управления системой климат-контроля (стр. 4-19)
  14. Выключатели электрообогрева сидений<sup>1</sup> (стр. 2-19)
  15. Рычаг переключения механической коробки передач/Рычаг селектора автоматической коробки передач (стр. 5-7)
  16. Выключатель системы динамической стабилизации (ESP)<sup>1</sup> (стр. 5-29)
  17. Выключатель центрального электрического замка дверей (стр. 3-6)
  18. Переключатель системы полного привода<sup>1</sup> (стр. 5-14)
  19. Отделение для хранения мелких предметов<sup>1</sup> (стр. 2-20)
  20. Электрическая розетка<sup>1</sup> (стр. 2-19)
  21. Выключатель аварийной сигнализации (стр. 2-18)
  22. Выключатель зажигания (стр. 5-5)
  23. Выключатель дополнительного отопителя (стр. 4-27)
  24. Рычаг регулировки угла наклона рулевой колонки (стр. 3-11)
  25. Регулятор угла наклона луча фар ближнего света (стр. 2-14)
  26. Регулятор наружных зеркал заднего вида (стр. 3-12)
- <sup>1</sup> для некоторых вариантов исполнения автомобиля  
<sup>2</sup> см. отделенье "Руководство по эксплуатации навигационной системы" (для некоторых вариантов исполнения автомобиля).

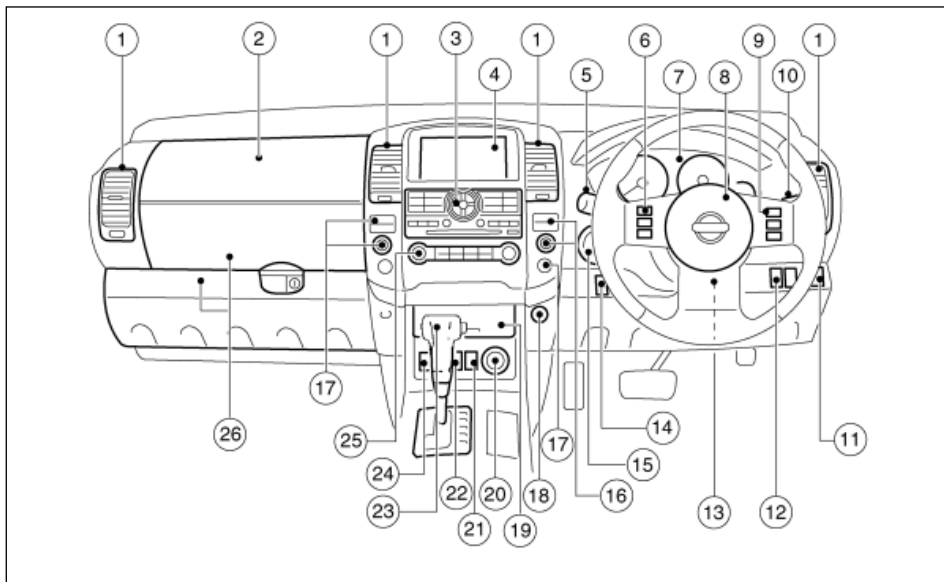

## АВТОМОБИЛИ С ПРАВСТОРОННИМ УПРАВЛЕНИЕМ

1. Вентиляционные решетки (стр. 4-19)
2. Фронтальная подушка переднего пассажира (стр. 1-13)
3. Многофункциональный переключатель<sup>1</sup> (джойстик) (стр. 4-45)
4. Дисплей<sup>1</sup> <sup>2</sup> (стр. 4-45)/Отделение для хранения мелких предметов<sup>1</sup> (стр. 2-20)

5. Переключатель света фар, противотуманных фар и указателей поворота (стр. 2-15)
6. Органы управления аудиосистемой<sup>1</sup> (стр. 4-67), навигационной системой<sup>2</sup> и системой голосового управления<sup>2</sup> на рулевом колесе
7. Контрольно-измерительные приборы, световые сигнализаторы и индикаторы (стр. 2-2, 2-7)
8. Кожух подушки безопасности водителя/Кнопка звукового сигнала (стр. 1-13/2-18)

9. Органы управления системой круиз-контроль<sup>1</sup> (стр.5-21), ограничителя скорости движения<sup>1</sup> (стр. 5-19) на рулевом колесе
10. Выключатель очистителя/омывателя ветрового и заднего стекла (стр. 2-13)
11. Регулятор угла наклона луча фар ближнего света (стр. 2-14)
12. Регулятор наружных зеркал заднего вида (стр. 3-12)
13. Рычаг регулировки угла наклона рулевой колонки (стр. 3-11)
14. Выключатель дополнительного отопителя (стр. 4-27)
15. Выключатель зажигания (стр. 5-5)
16. Органы управления аудиосистемой<sup>1</sup> (стр. 4-28)
17. Выключатель аварийной сигнализации (стр. 2-18)
18. Электрическая розетка<sup>1</sup> (стр. 2-19)
19. Отделение для хранения мелких предметов<sup>1</sup> (стр. 2-20)
20. Переключатель системы полного привода<sup>1</sup> (стр. 5-14)
21. Выключатель системы динамической стабилизации (ESP)<sup>1</sup> (стр. 5-29)
22. Выключатели электрообогрева сидений<sup>1</sup> (стр. 2-19)
23. Рычаг переключения механической коробки передач/Рычаг селектора автоматической коробки передач (стр. 5-7)
24. Выключатель центрального электрического замка дверей (стр. 3-6)
25. Панель управления системой климат-контроля (стр. 4-19)
26. Перчаточный ящик (стр. 2-22)

<sup>1</sup> для некоторых вариантов исполнения автомобиля  
<sup>2</sup> см. отдельное "Руководство по эксплуатации навигационной системы" (для некоторых вариантов исполнения автомобиля).

## СТРЕЛОЧНЫЕ УКАЗАТЕЛИ И ПРИБОРЫ

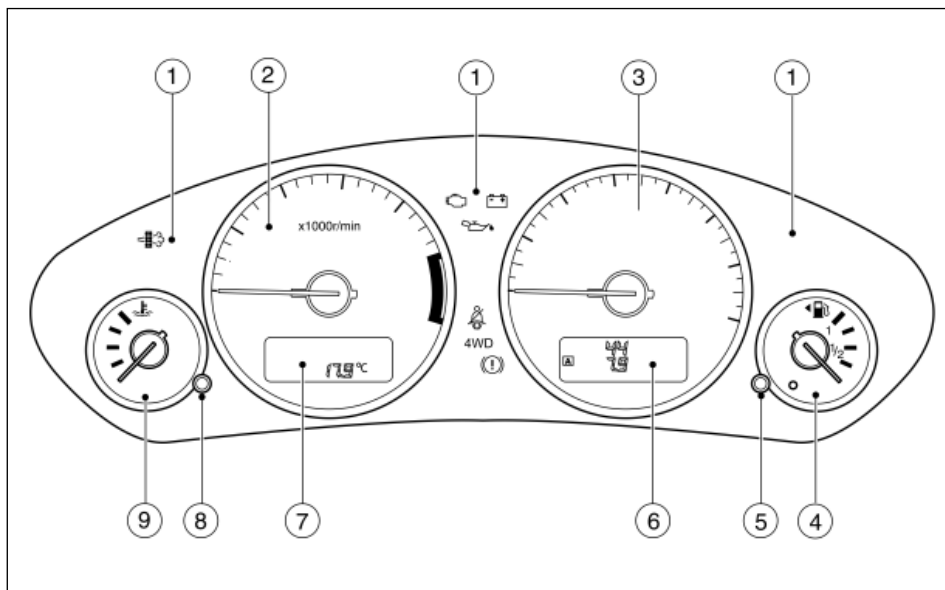

- ① Световые сигнализаторы и индикаторы (стр. 2-7)
- ② Тахометр (стр. 2-4)
- ③ Спидометр (стр. 2-2)
- ④ Указатель уровня топлива (стр. 2-6)
- ⑤ Кнопка сброса показаний счетчика пробега за поездку (стр. 2-2), регулятор яркости подсветки приборов\* (стр. 2-2)
- ⑥ Дисплей спидометра с одометром, регулятором яркости подсветки приборов (стр. 2-2), счетчиком пробега на две поездки\* или маршрутным компьютером, данными об уровне моторного масла\* (стр. 2-2)
- ⑦ Дисплей тахометра с указателем температуры наружного воздуха\*, индикатором режима системы 4WD\*, индикатором положения рычага селектора автоматической коробки передач (модели с автоматической коробкой передач) (стр. 2-4)

- ⑧ Кнопка корректировки показаний часов\* (стр. 2-5)
- ⑨ Указатель температуры охлаждающей жидкости (стр. 2-5)
- \* для некоторых вариантов исполнения автомобиля

Имейте в виду, что расположение и вид сигнализаторов и индикаторов зависит от модели автомобиля и может отличаться от показанного на иллюстрациях.

# ВНЕШНИЙ ВИД СПЕРЕДИ И СЗАДИ

## ВИД СПЕРЕДИ

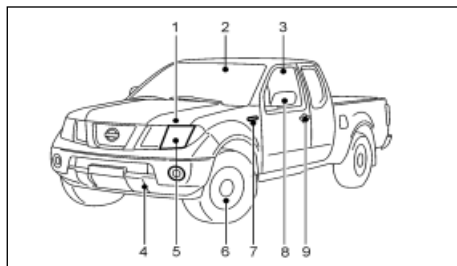

- ① Капот (стр. 3-9)
- ② Ветровое стекло (выключатель очистителя и омывателя – стр. 2-13, замена щеток очистителя – стр. 8-19, жидкость омывателя – стр. 8-14)
- ③ Электрические стеклоподъемники (стр. 2-24)
- ④ Проушина для буксировки (стр. 6-11)
- ⑤ Фары, передние габаритные фонари, передние указатели поворота (выключатель стр. 2-15, расположение и замена ламп накаливания стр. 8-22)
- ⑥ Шины (шины и колеса – стр. 8-27, стр. 9-5, замена поврежденного колеса – стр. 6-2)
- ⑦ Боковые повторители указателей поворота (стр. 2-15, расположение и замена ламп накаливания стр. 8-22)
- ⑧ Наружные зеркала заднего вида (стр. 3-12, фонари освещения порогов дверей\* – стр. 2-28)
- ⑨ Двери (ключи стр. 3-2, замки дверей стр. 3-4, система дистанционного управления замками дверей стр. 3-3)

\* для некоторых вариантов исполнения автомобиля

## ВИД СЗАДИ

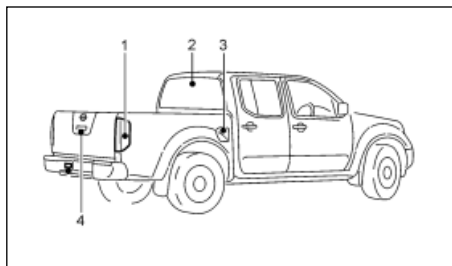

- ① Комбинированный задний фонарь (выключатель стр. 2-15, расположение и замена ламп накаливания стр. 8-23)
- ② Заднее стекло (выключатель электрообогревателя стр. 2-14)
- ③ Лючок заливной горловины топливного бака (стр. 3-10)
- ④ Ручка откидного заднего борта (замок стр. 3-14, система дистанционного управления замками дверей стр. 3-2)

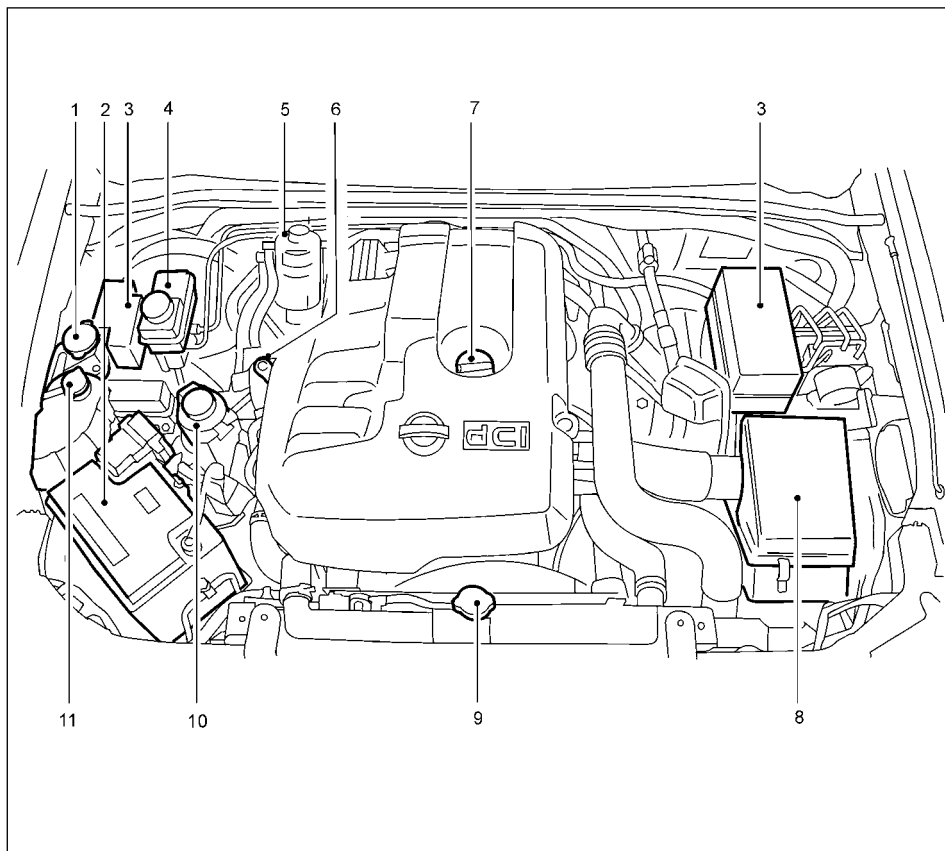

## ДВИГАТЕЛЬ YD25DDT1

(модели с правосторонним управлением)

- ① Бачок для жидкости омывателя ветрового стекла (стр. 8-14)
- ② Аккумуляторная батарея (стр. 8-15)
- ③ Блок предохранителей и плавких вставок (стр. 8-20)
- ④ Бачок главного тормозного цилиндра/привода сцепления (стр. 8-14)
- ⑤ Топливный фильтр (стр. 8-10)
- ⑥ Масляный щуп двигателя (стр. 8-7)
- ⑦ Крышка заливной горловины для моторного масла (стр. 8-8)
- ⑧ Воздушный фильтр (стр. 8-18)
- ⑨ Пробка радиатора (стр. 8-6)
- ⑩ Бачок для жидкости гидроусилителя рулевого управления (стр. 8-13)
- ⑪ Расширительный бачок системы охлаждения двигателя (стр. 8-5)

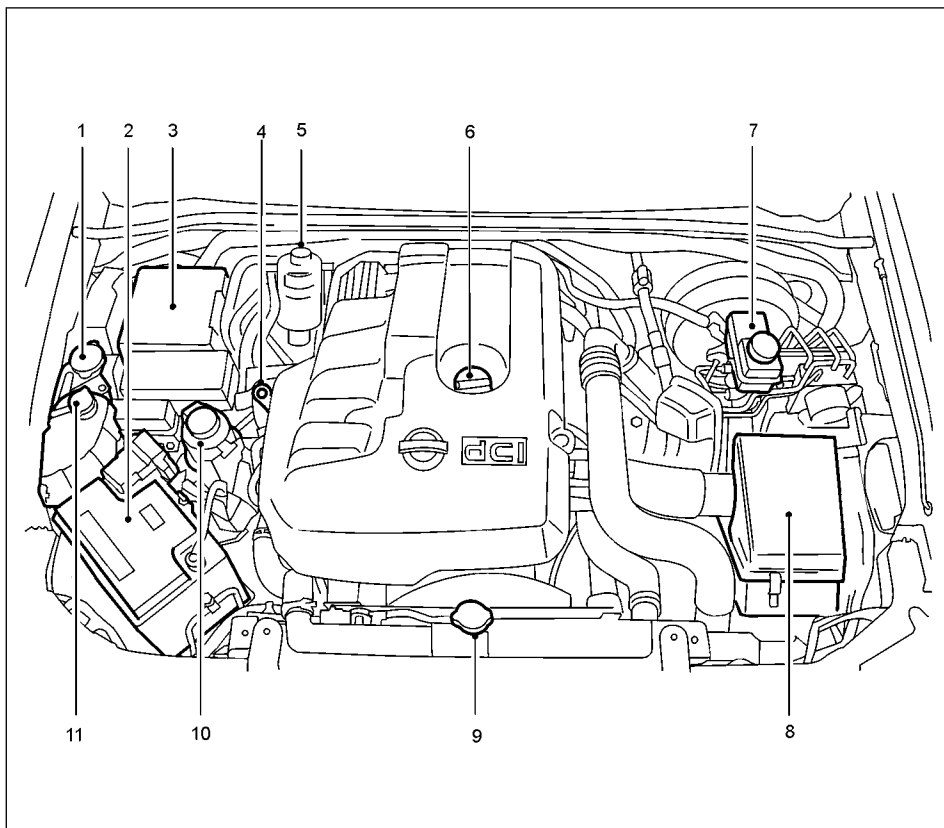

## ДВИГАТЕЛЬ YD25DDTI (модели с левосторонним управлением)

- ① Бачок для жидкости омывателя ветрового стекла (стр. 8-14)
- ② Аккумуляторная батарея (стр. 8-15)
- ③ Блок предохранителей и плавких вставок (стр. 8-20)
- ④ Масляный щуп двигателя (стр. 8-7)
- ⑤ Топливный фильтр (стр. 8-10)
- ⑥ Крышка заливной горловины для моторного масла (стр. 8-8)
- ⑦ Бачок главного тормозного цилиндра/привода сцепления (стр. 8-14)
- ⑧ Воздушный фильтр (стр. 8-18)
- ⑨ Пробка радиатора (стр. 8-6)
- ⑩ Бачок для жидкости гидроусилителя рулевого управления (стр. 8-13)
- ⑪ Расширительный бачок системы охлаждения двигателя (стр. 8-5)

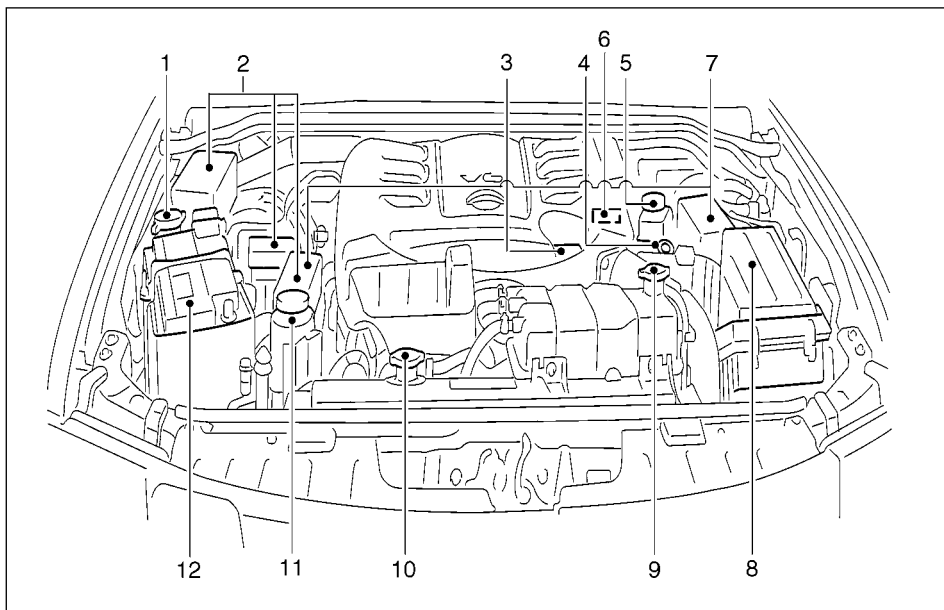

## ДВИГАТЕЛЬ V9X

- ① Бачок для жидкости омывателя ветрового стекла (стр. 8-14)
- ② Блок предохранителей и плавких вставок (модели с левосторонним управлением) (стр. 8-20)
- ③ Крышка заливной горловины для моторного масла (стр. 8-8)

- ④ Масляный шуп двигателя (стр. 8-7)
- ⑤ Бачок главного тормозного цилиндра/привода сцепления\* (стр. 8-14)
- ⑥ Ручка подкачивающего топливного насоса (стр. 8-10)
- ⑦ Блок предохранителей и плавких вставок (модели с правосторонним управлением) (стр. 8-20)
- ⑧ Воздушный фильтр (стр. 8-18)

- ⑨ Расширительный бачок системы охлаждения двигателя (стр. 8-5)
  - ⑩ Пробка радиатора (стр. 8-6)
  - ⑪ Бачок для жидкости гидроусилителя рулевого управления (стр. 8-13)
  - ⑫ Аккумуляторная батарея (стр. 8-15)
- \*: Расположение этого бачка показано для моделей с левосторонним управлением (LHD). Для автомобилей с правосторонним управлением (RHD) этот компонент находится с противоположной стороны.

ДЛЯ ЗАМЕТОК



# 1 Безопасность - сиденья, ремни безопасности и дополнительные удерживающие системы

Сиденья.....	1-2	Пиротехнические преднатяжители ремней безопасности.....	1-12
Передние сиденья .....	1-2	Дополнительные удерживающие системы (подушки безопасности).....	1-13
Переднее пассажирское сиденье .....	1-3	Подушки безопасности .....	1-15
Задние сиденья (для некоторых вариантов исполнения автомобиля) .....	1-4	Предупреждающие таблички с информацией о подушках безопасности.....	1-16
Подголовники .....	1-6	Сигнализатор неисправности подушек безопасности .....	1-17
Активные подголовники передних сидений (для некоторых вариантов исполнения автомобиля) .....	1-7	Детские удерживающие системы.....	1-18
Ремни безопасности .....	1-8	Меры предосторожности при использовании детских удерживающих систем .....	1-18
Меры предосторожности при использовании ремней безопасности.....	1-8	Установка детских удерживающих систем на задних сиденьях (Автомобили с кабиной “Double Cab”) .....	1-21
Безопасность детей .....	1-9	Система креплений стандарта «ISOFIX» (для некоторых вариантов исполнения автомобиля) .....	1-22
Безопасность беременных женщин .....	1-9	Верхняя стропа крепления детского кресла (для некоторых вариантов исполнения автомобиля) .....	1-23
Безопасность инвалидов .....	1-9		
Трехточечные ремни безопасности.....	1-9		
Уход за ремнями безопасности .....	1-11		

# СИДЕНЬЯ

## ПЕРЕДНИЕ СИДЕНЬЯ

### Ручная регулировка сидений

#### ОПАСНОСТЬ

- Запрещается регулировать положение водительского сиденья во время движения автомобиля. Сиденье может неожиданно сдвинуться, и водитель может потерять контроль над автомобилем.
- Отрегулировав сиденье, слегка покачайтесь в нем, чтобы убедиться в надежности его фиксации.
- Не следует наклонять спинку сиденья больше, чем требуется для удобного положения. Защитное действие ремней безопасности наиболее эффективно, когда пассажир сидит прямо и плотно опирается на спинку сиденья. При большом наклоне спинки сиденья существует опасность соскальзывания пассажира под лямку ремня, что увеличивает риск получения травмы.

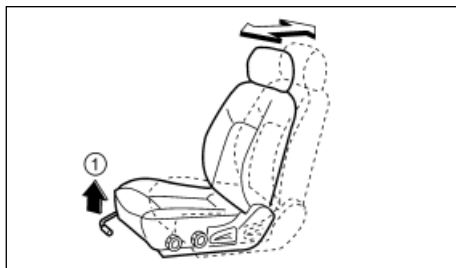

#### Регулировка продольного положения сиденья

Потяните рычаг ① вверх и переместите сиденье вперед или назад для установки в требуемое положение. Отпустите рычаг, чтобы зафиксировать сиденье в выбранном положении.

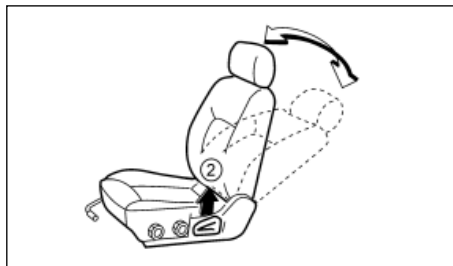

#### Регулировка наклона спинки сиденья

Чтобы наклонить спинку сиденья, потяните рычаг ② и вверх и откиньтесь назад. Чтобы вернуть спинку в прежнее положение, потяните за рычаг и наклонитесь вперед. Спинка сиденья сместится вперед.

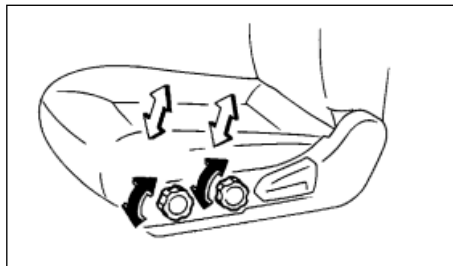

Сиденье водителя

#### Регулировка подушки сиденья водителя по высоте (для некоторых вариантов исполнения автомобиля)

Для регулировки угла наклона и высоты расположения подушки сиденья поворачивайте соответствующий маховичок до достижения нужного положения.

### Электрическая регулировка сидений (при наличии)

#### ОПАСНОСТЬ

- Не регулируйте положение сиденья водителя во время движения, поскольку внимание должно быть полностью сосредоточено на управлении автомобилем.
- Не оставляйте детей в автомобиле без присмотра. Дети могут по неосторожности воздействовать на органы управления автомобилем, что может привести к серьезному несчастному случаю.
- Не следует наклонять спинку сиденья больше, чем требуется для удобного положения. Ремни безопасности наиболее эффективны, когда пассажир сидит прямо и плотно опирается на спинку. При большом наклоне спинки сиденья существует опасность соскальзывания пассажира под лямку ремня, что увеличивает риск получения травмы.

#### Рекомендации по эксплуатации системы

- Электродвигатель привода регулировки сиденья имеет защиту от перегрузки. Если электродвигатель отключился во время регулировки, необходимо подождать 30 секунд и затем снова нажать на переключатель.
- Не пользуйтесь механизмами электрической регулировки сидений в течение продолжительного времени при выключенном двигателе. Это может привести к разряду аккумуляторной батареи.

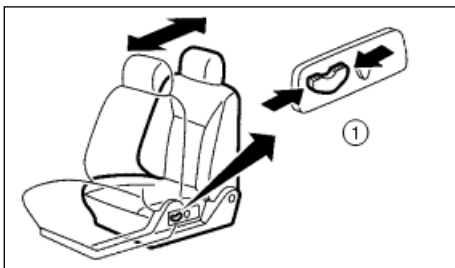

#### Регулировка продольного положения сиденья

Передвиньте ползунок переключателя ① вперед или назад, чтобы передвинуть сиденье вперед или назад в нужное положение.

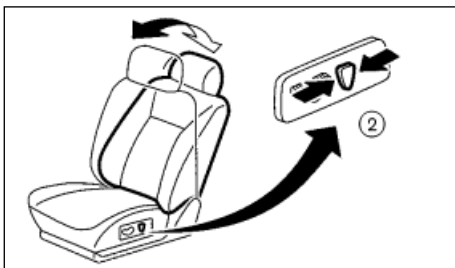

#### Регулировка наклона спинки сиденья

Передвиньте ползунок переключателя регулировки наклона спинки ② вперед или назад, чтобы наклонить спинку сиденья в нужное положение. Чтобы вернуть спинку в прежнее положение, передвиньте переключатель вперед и сами наклонитесь вперед. Спинка сиденья сместится вперед.

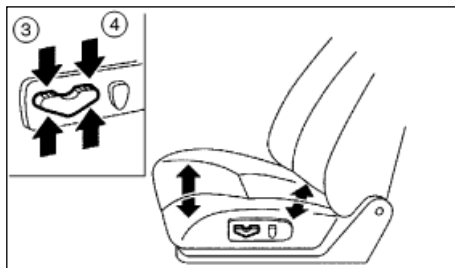

#### Регулировка высоты сиденья (сиденье водителя)

Нажимайте на переднюю ③ или заднюю ④ часть переключателя вверх или вниз, чтобы отрегулировать угол наклона и высоту подушки сиденья водителя.

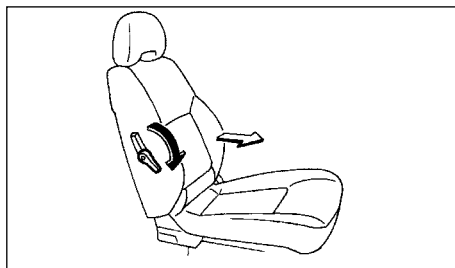

#### Регулировка поясничной опоры (для некоторых вариантов исполнения автомобиля)

Поверните рычаг вперед или назад, чтобы отрегулировать поясничную опору.

## ПЕРЕДНЕЕ ПАССАЖИРСКОЕ СИДЕНЬЕ

### ⚠ ОПАСНОСТЬ

- Не допускайте перевозки людей в любом месте автомобиля, где нет сиденья, оборудованного ремнями безопасности. Требуется от всех пассажиров, чтобы они должным образом сидели на сиденье и пристегнули ремни безопасности.
- Правильно отрегулированные подголовники могут существенно повысить уровень защиты при дорожно-транспортном происшествии. Если по какой-либо причине подголовники были сняты, вновь установите их и отрегулируйте должным образом.
- Если подголовники по каким-либо причинам сняты с сидений, то они должны быть уложены и надежно закреплены. Это исключит травмирование пассажиров и повреждение кабины автомобиля в случае экстренного торможения или дорожно-транспортного происшествия.
- При возврате спинок сидений в вертикальное положение проверьте, чтобы они были надежно зафиксированы. Если спинка сиденья плохо зафиксирована, то при столкновении или внезапной остановке автомобиля пассажиры могут получить травму.
- Должным образом закрепляйте багаж, чтобы предотвратить его смещение во время движения или при резкой остановке автомобиля. Не размещайте багаж выше уровня спинок сидений. При резком торможении или при столкновении плохо закрепленный груз может стать причиной получения травм.

## ЗАДНИЕ СИДЕНЬЯ (для некоторых вариантов исполнения автомобиля)

### ОПАСНОСТЬ

- Если в автомобиле перевозится груз, то его необходимо тщательно зафиксировать, чтобы он не смещался. Не размещайте багаж выше уровня спинки сидений. При резком торможении или при столкновении плохо закрепленный груз может стать причиной получения травм.
- Во время движения автомобиля сиденье должно находиться в фиксированном положении.
- Запрещается при движении автомобиля находиться в его кузове или сидеть на сложной спинке заднего пассажирского сиденья (для автомобилей с кабиной "Double Cab" увеличенной вместимости). Наклонное положение спинки сидений предназначено только для обеспечения доступа к верхним лямкам крепления детского кресла. Для получения более подробной информации см. раздел "Верхняя стропа крепления детского кресла (для некоторых вариантов исполнения автомобиля)" ниже в этой главе. В случае дорожно-транспортного происшествия или резкого торможения пассажиры, находящиеся в указанных местах, и не защищенные средствами пассивной безопасности, могут получить серьезные травмы.
- После возврата спинок сидений в вертикальное положение (для автомобилей с кабиной "Double Cab" увеличенной вместимости) убедитесь в их надежной фиксации. Если спинка сиденья плохо зафиксирована, то при столкновении или внезапной остановке автомобиля пассажиры могут получить травму.
- Откидные задние сиденья в кабине уменьшенной вместимости "King Cab" (для некоторых вариантов исполнения автомобиля) предназначены только для кратковременного расположения на них пассажиров при передвижении на короткое расстояние.

- Для эффективной защиты шейного отдела позвоночника при ударе в автомобиль сзади, подголовники должны быть правильно отрегулированы. После возвращения спинки заднего сиденья в вертикальное положение заново отрегулируйте положение подголовников (для автомобилей с кабиной "Double Cab" увеличенной вместимости).

Откидные задние сиденья в кабине "King Cab" (для некоторых вариантов исполнения автомобиля)

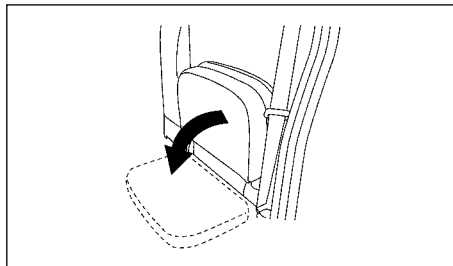

### ОПАСНОСТЬ

- Не устанавливайте детское кресло на откидное заднее сиденье. Откидные задние сиденья предназначены только для кратковременного расположения на них взрослых пассажиров и не допускают установки на них детских кресел.
- Складывая откидное сиденье, постарайтесь не защемить пальцы между подушкой и корпусом сиденья.

Установка или складывание откидного сиденья выполняется согласно рисунку.

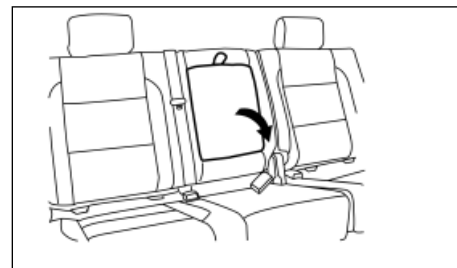

Центральный подлокотник заднего сиденья (для автомобилей с кабиной "Double Cab" увеличенной вместимости)

Потяните задний подлокотник вперед до тех пор, пока он не примет горизонтальное положение.

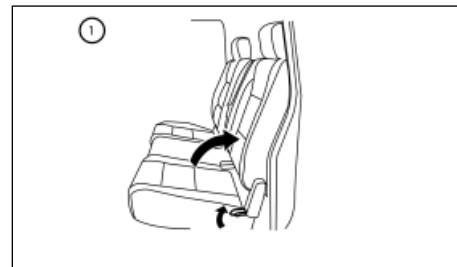

Подъем подушек задних сидений (для автомобилей с кабиной "Double Cab" увеличенной вместимости)

1. Чтобы прижать подушку заднего сиденья к спинке, поднимите рычаг ① и удерживайте его, одновременно поднимая край подушки.



2. Прижимайте подушку к спинке сиденья, пока она не зафиксируется в этом положении.

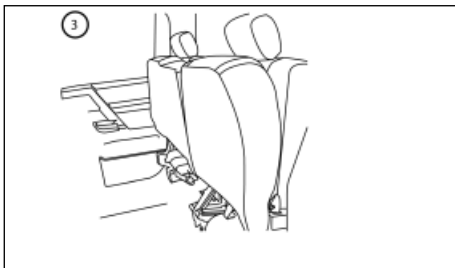

3. Повторите вышеуказанные действия для подъема и фиксации подушки другого заднего сиденья: таким образом, вы максимально увеличите пространство для расположения грузов и багажа.

Чтобы снова установить задние сиденья в положение для перевозки пассажиров, поднимите рычажок фиксатора и выполните вышеуказанные действия в обратной последовательности. Нажмите на подушку сиденья, чтобы она заняла правильное положение.

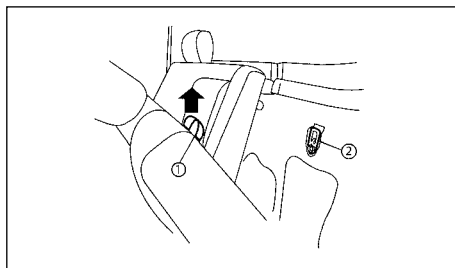

### Наклон спинки заднего сиденья (для автомобилей с кабиной "Double Cab" увеличенной вместимости)

Спинки задних сидений можно наклонить, чтобы получить доступ к точкам ② крепления верхней лямки детского кресла, а также к отделению, в котором размещен домкрат.

Чтобы наклонить спинку сиденья вперед, потяните за петлю ①.

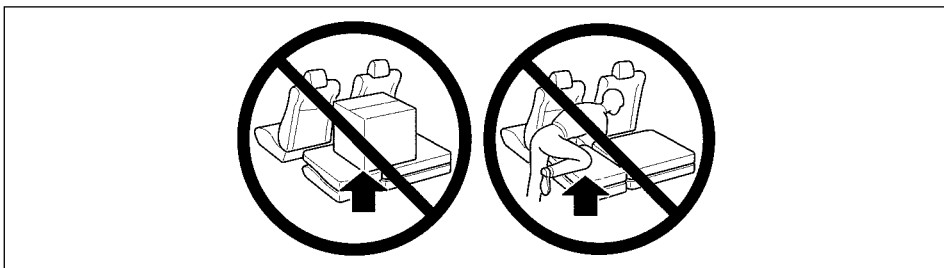

### **⚠ ОПАСНОСТЬ**

Запрещается при движении автомобиля находиться в кузове или сидеть на сложенной спинке заднего пассажирского сиденья. В случае дорожно-транспортного происшествия или резкого торможения пассажиры, находящиеся в указанных местах, и не защищенные средствами пассивной безопасности, могут получить серьезные травмы.

### ПОДГОЛОВНИКИ

### **⚠ ОПАСНОСТЬ**

- Подголовники на сиденьях второго ряда (для некоторых вариантов исполнения автомобиля) могут быть установлены в двух положениях: "пассажирское" положение, которое должно использоваться всегда, когда данное сиденье занято пассажиром, и "грузовое" положение, которое следует использовать только в том случае, когда на сиденье нет пассажира.
- Запрещается использовать "грузовое" положение подголовника, когда на сиденье сидит пассажир.
- Не выполняйте поездок на автомобиле в качестве водителя или пассажира при снятом подголовнике.

Это опасно. Правильно отрегулированные подголовники могут существенно повысить уровень защиты при дорожно-транспортном происшествии. Проверьте, правильно ли отрегулирована высота подголовника, если перед этим на данном сиденье располагался другой пассажир.

- Если подголовники по каким-либо причинам сняты с сидений, то они должны быть уложены и надежно закреплены. Это исключит травмирование пассажиров или повреждение салона автомобиля в случае экстренного торможения или дорожно-транспортного происшествия.

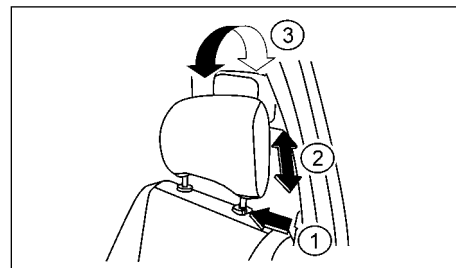

Спереди

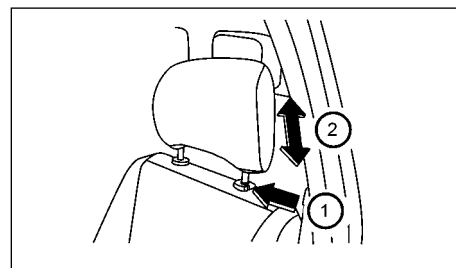

Сзади (для некоторых вариантов исполнения автомобиля)

### Регулировка

1. Поднимите подголовник в требуемое положение ②.
2. Нажмите на кнопку фиксатора ① и опустите подголовник в нужное положение ②.
3. Отрегулируйте угол наклона подголовника ③.



Высота подголовников должна быть отрегулирована так, чтобы средняя часть подголовника находилась на уровне центра ушной раковины пассажира.

### АКТИВНЫЕ ПОДГОЛОВНИКИ ПЕРЕДНИХ СИДЕНИЙ (для некоторых вариантов исполнения автомобиля)

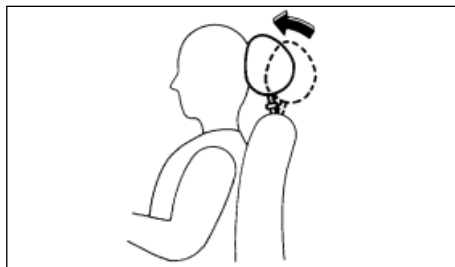

#### ОПАСНОСТЬ

- Подголовники должны быть всегда правильно отрегулированы, как это описано выше. Неправильная регулировка может снизить эффективность защитного действия активного подголовника.
- Активные подголовники являются дополнением к другим средствам пассивной безопасности. Обязательно пристегивайте ремень безопасности. Ни одна из существующих удерживающих систем не обеспечивает полной защиты при аварии.
- Запрещается прикреплять какие-либо предметы к стойкам подголовников. Это может нанести привести к неправильному функционированию активных подголовников.

При ударе в заднюю часть автомобиля активный подголовник перемещается вперед за счет инерции тела пассажира, находящегося на сиденье. Перемещение подголовника вперед способствует уменьшению динамического отклонения головы назад и снижает вероятность "хлыстовой" травмы шейного отдела позвоночника.

Активные подголовники эффективны при столкновениях на малой и средней скорости, когда наиболее часто случаются "хлыстовые" травмы.

Активные подголовники эффективны только при определенных видах удара сзади. После столкновения активные подголовники возвращаются в исходное положение.

Активные подголовники должны быть всегда правильно отрегулированы, как описано выше.

# РЕМНИ БЕЗОПАСНОСТИ

## МЕРЫ ПРЕДОСТОРОЖНОСТИ ПРИ ИСПОЛЬЗОВАНИИ РЕМНЕЙ БЕЗОПАСНОСТИ

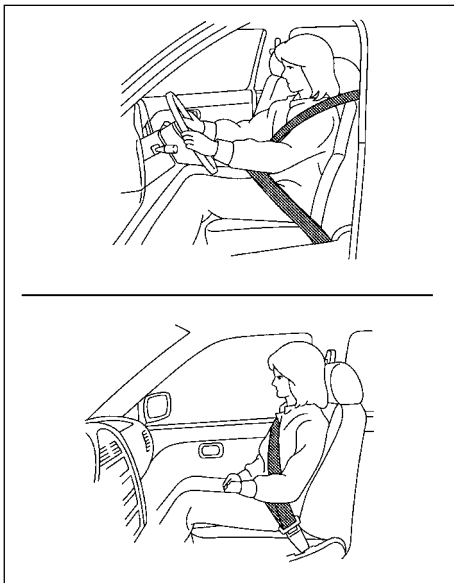

Сидите прямо. Опирайтесь на спинку сиденья.

В случае аварии использование правильно отрегулированного ремня безопасности значительно уменьшает риск получения травмы и/или снижает ее тяжесть. Компания NISSAN настоятельно рекомендует вам и всем вашим пассажирам всегда пристегивать ремень безопасности, даже если ваше сиденье оснащено подушкой безопасности.

### **⚠ ОПАСНОСТЬ**

При использовании ремней безопасности обязательно учитывайте следующие предостережения. В противном случае может увеличиться вероятность и/или тяжесть травмы при дорожно-транспортном происшествии.

- Ремни безопасности предназначены для передачи возникающей нагрузки на скелет человека и должны соответствующим образом охватывать тазовую область туловища, грудную клетку и плечи. Следует избегать того, чтобы поясная лямка ремня охватывала живот. Неправильное использование ремня безопасности может стать причиной получения серьезных травм.
- Владельцу автомобиля запрещается самостоятельно изменять конструкцию ремней безопасности, а также любым способом блокировать инерционную катушку, которая обеспечивает выбор слабину и поддержание предварительного натяжения ремня.
- Для того чтобы ремни безопасности эффективно выполняли свою защитную функцию, необходимо, чтобы они плотно облегли тело, но не причиняли неудобства. Если ремень безопасности имеет слабину, это значительно снижает уровень защиты пассажира.
- Оберегайте лямки ремней от загрязнения полиролями, маслами; от воздействия агрессивных химических веществ, в особенности, от воздействия электролита, используемого в аккумуляторной батарее. Для чистки ремней безопасности следует применять водный раствор нейтрального мыла. При сильном загрязнении, повреждении или наличии следов износа на лямках ремни безопасности следует заменить.
- После серьезной аварии необходимо заменять ремни безопасности в сборе, даже если они не имеют очевидных признаков повреждения.

- При использовании ремня безопасности следите за тем, чтобы его лямки не перекручивались.
- Каждый ремень безопасности предназначен для использования только одним пассажиром. Опасно пристегивать одним ремнем пассажира и ребенка, сидящего у него на коленях.
- Во время движения автомобиля водитель и пассажиры должны быть всегда пристегнуты ремнями безопасности.
- Ваш автомобиль оснащен сиденьями с ремнями безопасности для пяти человек (автомобили с кабиной "Double Cab") или для четырех человек (автомобили с кабиной "King Cab"). При этом, в автомобиле любой модели имеются два передних сиденья и три или два задних сиденья. Запрещается перевозить в автомобиле количество пассажиров, превышающее число имеющихся в автомобиле ремней безопасности.
- После любого дорожно-транспортного происшествия необходимо проверить ремни безопасности, включая инерционные катушки и крепежные узлы, на сервисной станции официального дилера NISSAN. Компания NISSAN рекомендует заменить все ремни безопасности в сборе, которые испытали нагрузку при дорожно-транспортном происшествии. Исключение могут составлять только незначительные столкновения, после которых ремни не имеют повреждений и продолжают нормально функционировать. Одновременно следует проверить также те ремни безопасности, которые не использовались во время дорожно-транспортного происшествия. При обнаружении повреждений или нарушения нормального функционирования необходимо заменить ремни в сборе.



- Сработавший преднатяжитель ремня безопасности не подлежит дальнейшему использованию. Преднатяжитель подлежит замене вместе с инерционной катушкой. Для замены обратитесь на сервисную станцию официального дилера NISSAN.
- Демонтаж и монтаж узлов системы ремней безопасности с пиротехническими преднатяжителями должны производиться ТОЛЬКО на сервисной станции официального дилера NISSAN.
- Если сигнализатор непристегнутого ремня безопасности постоянно горит при включенном зажигании, закрытых дверях и застегнутых ремнях безопасности, это может указывать на неисправность системы. Обратитесь к официальному дилеру NISSAN для проверки и ремонта системы.
- Плечевая лямка ремня должна проходить через плечо и прижиматься к грудной клетке. Запрещается пропускать ремень под рукой. Неправильное использование ремня безопасности может стать причиной получения серьезных травм.
- Поясная лямка ремня безопасности должна располагаться как можно ниже НА БЕДРАХ, А НЕ НА ТАЛИИ.

## БЕЗОПАСНОСТЬ ДЕТЕЙ

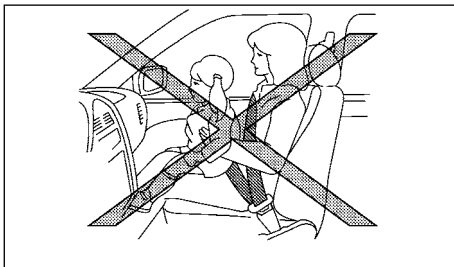

## Младенцы или маленькие дети

Компания NISSAN рекомендует перевозить младенцев и малолетних детей в подходящих детских кроватках и креслах только на заднем сиденье. Согласно статистике, при дорожно-транспортных происшествиях дети, должным образом зафиксированные на заднем сиденье, находятся в большей безопасности, чем дети, находящиеся на переднем сиденье, см. раздел "Детские удерживающие системы" ниже в этой главе. Выберите детскую удерживающую систему, которая подходит для установки в ваш автомобиль. **При установке и эксплуатации детской удерживающей системы всегда строго следуйте инструкциям изготовителя конкретного изделия.**

## Подростки

Если ребенок уже вырос из специальных детских удерживающих систем, пристегивайте его обычным ремнем безопасности, имеющимся в вашем автомобиле.

Использование имеющейся в продаже специальной подушки поможет избежать расположения плечевой лямки ремня безопасности на уровне лица или шеи ребенка. Дополнительная подушка приподнимает ребенка и обеспечивает правильное положение ремня безопасности, при котором плечевая лямка ремня проходит через плечо, а поясная лямка охватывает бедра. Дополнительная подушка должна подходить к сиденью вашего автомобиля. Когда ребенок достаточно подрастет, и плечевая лямка ремня безопасности перестанет прилегать к лицу или лежать на его шее, от использования подушки можно будет отказаться.

## **⚠ ОПАСНОСТЬ**

**Не позволяйте ребенку вставать ногами или коленями на сиденье, а также находиться в багажном отделении во время движения автомобиля.**

## БЕЗОПАСНОСТЬ БЕРЕМЕННЫХ ЖЕНЩИН

Компания NISSAN рекомендует беременным женщинам использовать ремни безопасности. За более подробными рекомендациями обратитесь к своему врачу. Поясная лямка ремня безопасности должна лежать как можно ниже на бедрах, и ни в коем случае не на талии, а плечевая лямка должна проходить через плечо и грудную клетку. Запрещается располагать плечевую или поясную лямку ремня безопасности на животе.

## БЕЗОПАСНОСТЬ ИНВАЛИДОВ

Компания NISSAN рекомендует инвалидам пользоваться ремнями безопасности, но учитывать при этом свои особенности. Обратитесь к своему врачу за более подробными рекомендациями.

## ТРЕХТОЧЕЧНЫЕ РЕМНИ БЕЗОПАСНОСТИ

**Все люди, находящиеся в автомобиле, во время движения должны быть пристегнуты ремнями безопасности.**

## Пристегивание ремней безопасности

1. Отрегулируйте положение сиденья.

## **⚠ ОПАСНОСТЬ**

**Не следует наклонять спинку сиденья больше, чем требуется для удобного положения. Защитное действие ремней безопасности наиболее эффективно, когда пассажир сидит прямо и плотно опирается на спинку сиденья. При большом наклоне спинки сиденья существует соскальзывания пассажира под лямку ремня, что увеличивает риск получения травмы.**

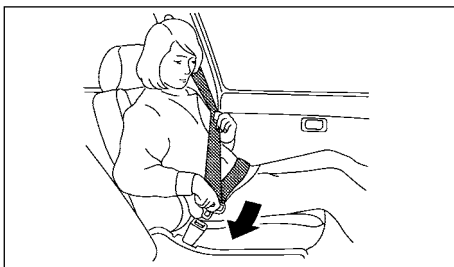

2. Медленно вытяните ремень из инерционной катушки и вставьте запорную скобу в замок до щелчка.

### ВНИМАНИЕ

Инерционная катушка блокирует вытягивание ремня при резком торможении или при столкновении. При плавном вытягивании ремня блокировки не происходит, и инерционная катушка позволяет пристегнутому пассажиру иметь определенную свободу движений на сиденье. Инерционная катушка может также заблокировать ремень безопасности, когда сложное сиденье устанавливается в поднятое положение.

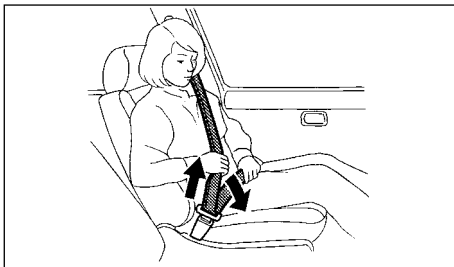

3. Расположите поясную лямку ремня **как можно ниже** и плотнее на бедрах, как показано на иллюстрации.
4. Потяните плечевую лямку ремня в сторону инерционной катушки, чтобы выбрать слабину ремня. Плечевая лямка ремня должна проходить через плечо и удобно располагаться на груди.

### ⚠ ОПАСНОСТЬ

- Плечевая лямка ремня должна располагаться посередине плеча. Она не должна прижиматься к шее.
- Проверьте, чтобы лямка ремня безопасности не была нигде перекручена.

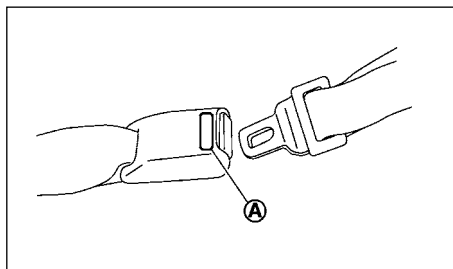

### Правильное использование ремней безопасности, установленных на заднем сиденье

Замок ремня безопасности, предназначенного для среднего пассажира (кабина "Double Cab" – для некоторых вариантов исполнения автомобиля), имеет специальную метку А. Запорная скоба этого ремня безопасности может быть пристегнута только к своему замку.

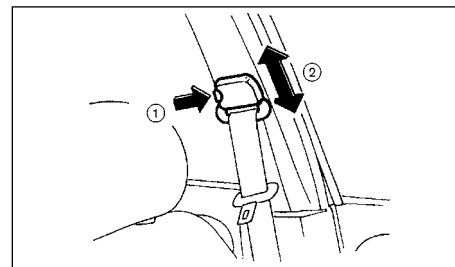

Тип А

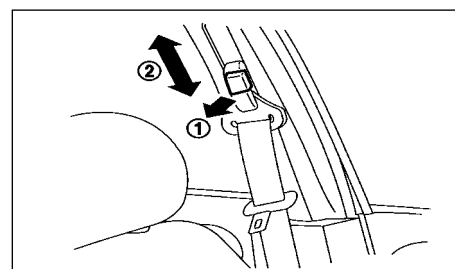

Тип В

### Регулировка высоты плечевой лямки ремня безопасности (только для передних сидений)

### ⚠ ОПАСНОСТЬ

- Высота расположения крепежного узла плечевой лямки ремня безопасности должна быть отрегулирована в соответствии с вашим ростом. Если этого не сделать, эффективность всей удерживающей системы может снизиться, что повышает риск получения серьезных травм при дорожно-транспортных происшествиях.

- После регулировки отпустите кнопку фиксатора и подержайте плечевую лямку ремня вверх-вниз, чтобы убедиться, что фиксатор надежно заблокирован.
- Плечевая лямка ремня безопасности должна проходить посередине плеча. Она не должна прижиматься к шее.
- Плечевая лямка ремня безопасности не должна касаться лица, лежать на шее или спадать с плеча.
- Следите за тем, чтобы ремни не были перекручены.
- Убедитесь в том, что верхнее крепление плечевой лямки ремня безопасности надежно зафиксировано. Для этого потяните крепление вверх и вниз после регулировки.

Высота расположения крепежного узла плечевой лямки ремня безопасности должна быть отрегулирована в соответствии с вашим ростом (см. раздел "Меры предосторожности при использовании ремней безопасности" выше в этой главе)

Плечевая лямка ремня безопасности не должна касаться лица, лежать на шее или спадать с плеча.

**Тип А:** Нажмите кнопку ① фиксатора и сдвиньте крепление ② лямки вверх или вниз, чтобы лямка ремня безопасности проходила через среднюю часть плеча. Отпустите кнопку для фиксации крепления плечевой лямки ремня безопасности в установленном положении.

**Тип В:** Нажмите кнопку ① фиксатора и сдвиньте крепление ② лямки вверх или вниз, чтобы лямка проходила через среднюю часть плеча. Отпустите кнопку для фиксации крепления плечевой лямки ремня безопасности в установленном положении.

## Отстегивание ремня безопасности

Для того чтобы отстегнуть ремень безопасности, нажмите на кнопку замка. При этом ремень автоматически сматывается на инерционную катушку.

## Проверка функционирования ремней безопасности

Инерционная катушка должна блокировать ремень безопасности в двух случаях:

- При резком вытягивании ремня с катушки.
- При резком замедлении автомобиля.

Для того чтобы быть уверенным в исправности ремня безопасности, проверьте функционирование инерционной катушки следующим образом:

Сядьте на то сиденье, ремень безопасности которого вы хотите проверить. Возьмитесь за плечевую лямку ремня и резко потяните ее вперед. При этом инерционная катушка должна заблокировать дальнейшее вытягивание ремня.

Если при проверке катушка не блокирует выдачу ремня или у вас имеются какие-либо вопросы по ремням безопасности, обратитесь на сервисную станцию официального дилера NISSAN.

## УХОД ЗА РЕМНЯМИ БЕЗОПАСНОСТИ

- **Для чистки ленты ремня** применяйте водный раствор нейтрального мыла или любой моющий раствор, предназначенный для чистки тканевой обивки или ковров. После нанесения моющего раствора обработайте ленты ремней щеткой, затем вытрите их тканью и высушите в тени. Не допускайте наматывания ремней безопасности на инерционную катушку до полного высыхания.

- При наличии отложений грязи на направляющей промежуточной петле скорость втягивания ремня инерционной катушкой может снизиться. Протрите направляющую петлю сухой чистой тканью.

- **Периодически проверяйте состояние и функционирование всех узлов и деталей ремней безопасности:** лент, скоб, замков, инерционных катушек и узлов крепления. При ослаблении крепления деталей, сильном загрязнении, наличии порезов или других повреждений на ленте необходимо заменить ремень безопасности в сборе.

# ПИРОТЕХНИЧЕСКИЕ ПРЕДНАТЯЖИТЕЛИ РЕМНЕЙ БЕЗОПАСНОСТИ

## ОПАСНОСТЬ

- Пиротехнические преднатяжители ремней безопасности являются устройствами однократного действия. После срабатывания преднатяжитель подлежит замене вместе с инерционной катушкой.
- Если пиротехнический преднатяжитель ремня безопасности не сработал во время дорожно-транспортного происшествия, связанного с фронтальным столкновением, обратитесь на сервисную станцию официального дилера NISSAN для его проверки или замены.
- Запрещается вносить какие-либо любые изменения в узлы и детали пиротехнических преднатяжителей, а также в соответствующую электрическую проводку. Этот запрет направлен на предотвращение случайного срабатывания пиротехнического патрона или нарушения нормального функционирования системы преднатяжителей ремней безопасности. Самостоятельное вмешательство в конструкцию преднатяжителей ремней безопасности связано с опасностью серьезного травмирования людей.
- Все работы, непосредственно или косвенно связанные с системой пиротехнических преднатяжителей ремней безопасности, должны выполняться только на сервисной станции официального дилера NISSAN. Установка дополнительного электрооборудования также должна производиться на сервисных станциях официальных дилеров NISSAN. Запрещается использовать для проверки и ремонта электропроводки преднатяжителей ремней безопасности тестеры и пробники, которые не одобрены изготовителем автомобиля.
- При необходимости утилизировать преднатяжитель ремня безопасности или весь автомобиль, нужно обратиться на сервисную станцию официального дилера NISSAN. Правильная процедура утилизации преднатяжителей ремней безопасности изложена в соответствующем Руководстве по техническому обслуживанию автомобилей

## **NISSAN. Нарушение правил утилизации может привести к травмированию людей.**

Пиротехнические преднатяжители передних ремней безопасности срабатывают одновременно с фронтальными подушками безопасности. Преднатяжители обеспечивают дополнительное натяжение лямки ремня безопасности и надежную фиксацию туловища водителя или пассажира при различных фронтальных столкновениях.

Пиротехнический преднатяжитель встроен в корпус инерционной катушки ремня безопасности. Ремни безопасности с преднатяжителями используются так же, как и обычные ремни безопасности.

Срабатывание пиротехнического преднатяжителя ремня безопасности сопровождается сильным хлопком и выделением дыма. Этот дым не является вредным для человека. Однако во избежание раздражения верхних дыхательных путей и затруднения дыхания не следует долго вдыхать этот дым.

Сигнализатор неисправности подушек безопасности включается при включении зажигания в положение "ON" или "START". Если система исправна, сигнализатор должен погаснуть примерно через 7 секунд. Если возникает одно из описанных ниже условий, то система надувных подушек безопасности и пиротехнические преднатяжители ремней безопасности нуждаются в проверке и ремонте на ближайшей сервисной станции официального дилера NISSAN.

- Сигнализатор неисправности подушек безопасности остается включенным по истечении примерно 7 секунд после включения зажигания.
- Сигнализатор неисправности подушек безопасности мигает.
- Сигнализатор неисправности подушек безопасности вообще не включается.

До устранения неисправности дополнительные удерживающие системы (SRS) и/или пиротехнические преднатяжители ремней безопасности не смогут функционировать должным образом. Их нужно проверить и, при необходимости, отремонтировать.

При продаже автомобиля вы должны непременно информировать нового владельца о наличии в автомобиле системы пиротехнических преднатяжителей ремней безопасности и адресовать его за более подробными сведениями к соответствующим разделам настоящего Руководства.

## ДОПОЛНИТЕЛЬНЫЕ УДЕРЖИВАЮЩИЕ СИСТЕМЫ (подушки безопасности)

Данный раздел Руководства содержит важные сведения о фронтальных подушках безопасности водителя и переднего пассажира, боковых подушках безопасности, боковых шторках безопасности и пиротехнических преднатяжителей ремней безопасности.

**Фронтальные подушки безопасности:** эти подушки предназначены для смягчения силы удара, воздействующего на голову и грудную клетку водителя и переднего пассажира при определенных фронтальных столкновениях.

**Боковые подушки безопасности (для некоторых вариантов исполнения автомобиля).** Эти подушки предназначены для смягчения силы удара, воздействующего на грудную клетку водителя и переднего пассажира при определенных боковых столкновениях. При столкновении надувается только та боковая подушка, которая расположена со стороны удара.

**Оконные подушки безопасности (для некоторых вариантов исполнения автомобиля):** эти надувные шторки предназначены для защиты головы пассажиров, сидящих на передних и крайних задних сиденьях. При столкновении надувается только та боковая шторка, которая расположена со стороны удара.

Надувные подушки только **дополняют** ремни безопасности водителя и переднего пассажира, но **не заменяют** их. Водитель и пассажиры должны быть всегда пристегнуты ремнями безопасности. При этом важно, чтобы водитель и передний пассажир располагались на своих местах на достаточном расстоянии соответственно от рулевого колеса и панели управления, а также от передних дверей и боковых стоек кузова. Для получения дополнительной информации см. раздел "Ремни безопасности" выше в этой главе.

**Сигнализатор неисправности подушек безопасности** включается при повороте выключателя зажигания в положение "ON" или "START". Если подушки безопасности исправны, сигнализатор должен погаснуть примерно через семь секунд. См. раздел "Световые сигнализаторы и индикаторы, звуковые предупреждающие сигналы" в главе "Приборная панель и органы управления".

Подушки безопасности могут функционировать только в том случае, если выключатель зажигания находится в положении "ON" или "START".

### **⚠ ОПАСНОСТЬ**

Фронтальные подушки безопасности водителя и переднего пассажира.

- Фронтальные подушки безопасности не должны срабатывать при боковом ударе, ударе сзади, при переворачивании автомобиля, а также при фронтальном ударе незначительной силы. Поэтому всегда пристегивайте ремень безопасности, чтобы снизить риск травмирования или уменьшить серьезность последствий дорожно-транспортных происшествий различного рода.
- Ремни безопасности и подушки безопасности наиболее эффективно выполняют свои защитные функции, если вы сидите, плотно прислонившись спиной к вертикально расположенной спинке сиденья. Подушки безопасности наполняются быстро и с большой силой. Если вы не пристегнуты ремнем безопасности, сидите, наклонившись вперед или повернувшись боком, или занимаете какую-либо другую неудобную позу, то вы рискуете получить серьезные травмы или погибнуть в случае дорожно-транспортного происшествия. Кроме того, сама подушка может стать причиной серьезных или даже смертельных травм, если в момент наполнения подушки вы находились в непосредственной близости от нее.



Правильное положение задних пассажиров

### **⚠ ОПАСНОСТЬ**

- Никогда не позволяйте детям находиться в движущемся автомобиле без использования детских удерживающих систем, а также высовывать руки или голову из окна автомобиля. Не сажайте детей на колени и не держите их на руках. На предыдущих иллюстрациях показаны некоторые примеры неправильного расположения пассажиров, которое представляет опасность.
- Фронтальные и боковые подушки безопасности (для некоторых вариантов исполнения автомобиля) могут сильно травмировать или стать причиной гибели ребенка, если он не пристегнут должным образом. По возможности, всегда располагайте ребенка на заднем сиденье и обязательно пристегивайте его должным образом.
- Никогда не устанавливайте на переднем пассажирском сиденье детское устройство безопасности, в котором ребенок располагается лицом против хода движения автомобиля. Срабатывание фронтальной подушки безопасности может сильно травмировать ребенка или стать причиной его гибели. Для получения дополнительной информации см. раздел "Детские удерживающие системы" ниже в этой главе.

## ОПАСНОСТЬ

Боковые подушки безопасности и боковые надувные шторки (для некоторых вариантов исполнения автомобиля)

- Боковые подушки и шторки безопасности, как правило, не срабатывают при фронтальном ударе, ударе сзади или при боковом ударе незначительной силы. Поэтому всегда пристегивайте ремень безопасности, чтобы снизить риск травмирования или уменьшить серьезность последствий дорожно-транспортных происшествий различного рода.
- Ремни безопасности, боковые подушки и шторки безопасности наиболее эффективно выполняют свои защитные функции, если вы располагаетесь на сиденье, прислонившись к спинке кресла, и спинка находится в вертикальном положении. Боковые подушки безопасности и боковые шторки безопасности наполняются быстро и с большой силой. Запрещается располагать руки, ноги или голову вблизи боковых подушек безопасности и надувных шторок. Пассажиру на переднем сиденье запрещается высунывать из окна руки или прислоняться к двери.
- Пассажирам, сидящим на заднем сиденье, не следует держаться руками за спинки передних сидений. В случае срабатывания боковых подушек безопасности задние пассажиры могут быть серьезно травмированы. Будьте особенно внимательны к обеспечению безопасности детей, которые всегда должны быть зафиксированы при помощи соответствующих удерживающих систем.
- Запрещается надевать чехлы на спинки передних сидений. Чехлы могут помешать наполнению боковых подушек безопасности.

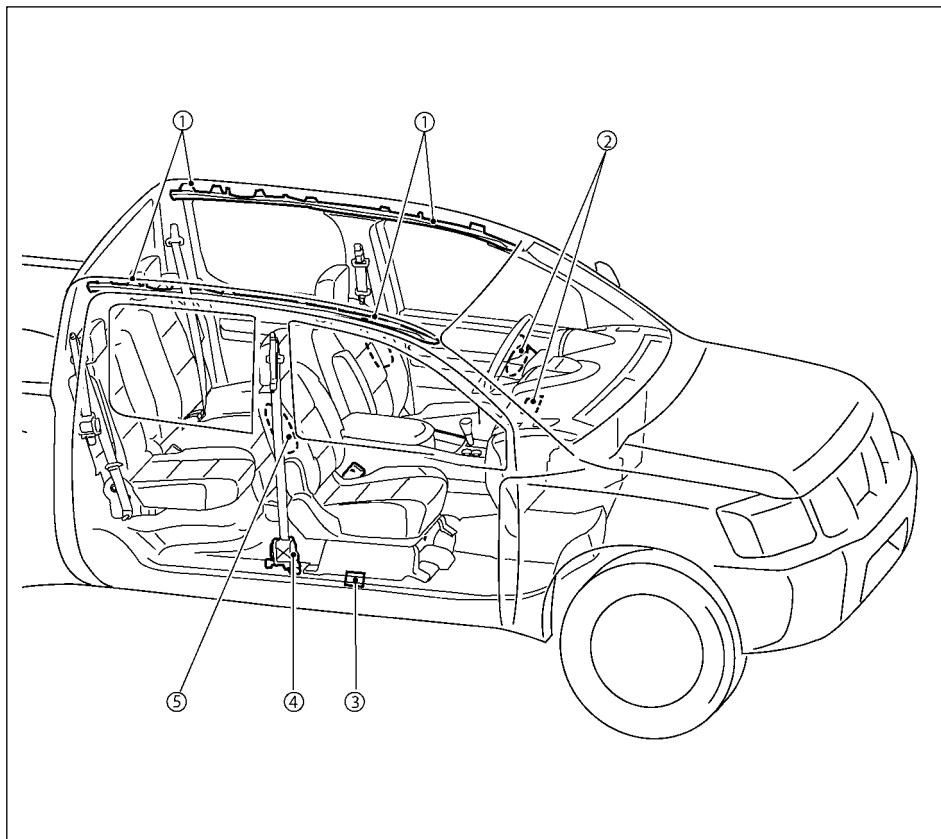

## ПОДУШКИ БЕЗОПАСНОСТИ

Модули безопасности (дополнительные удерживающие системы)

- 1 Модули надувных шторок безопасности (для некоторых вариантов исполнения автомобиля)
- 2 Модули фронтальных подушек безопасности
- 3 Дополнительный датчик
- 4 Преднатяжитель ремня безопасности
- 5 Модули боковых подушек безопасности (для некоторых вариантов исполнения автомобиля)

### Фронтальные подушки безопасности

Модули фронтальных подушек безопасности водителя и переднего пассажира встроены, соответственно, в ступицу рулевого колеса и переднюю панель над перчаточным ящиком. Подушки безопасности должны срабатывать и наполняться только при сильных фронтальных ударах. Однако подушки могут также сработать и в других аварийных случаях, если автомобиль будет испытывать воздействия, аналогичные тем, которым он подвергается при сильном фронтальном ударе. Подушки безопасности могут не сработать при фронтальном ударе определенного характера. Не следует делать какие-либо выводы относительно исправности системы подушек безопасности по состоянию автомобиля после аварии.

Наполнение фронтальных подушек безопасности сопровождается сильным хлопком и выделением дыма. Этот дым не является вредным для человека, и его появление не свидетельствует о возгорании. Однако не следует им дышать, чтобы не возникло раздражение дыхательных путей и спазм в горле. Людям, страдающим заболеваниями дыхательных путей, следует быстро выбраться на свежий воздух.

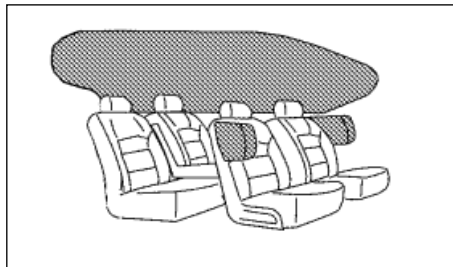

### Боковые подушки безопасности и надувные шторки безопасности (для некоторых вариантов исполнения автомобиля)

Модули боковых подушек безопасности встроены в спинки передних сидений со стороны дверей. Надувные шторки безопасности расположены под обивкой потолка над проемами дверей. Боковые подушки безопасности и шторки безопасности должны раскрываться только при сильных боковых ударах. Однако подушки могут также сработать и в других аварийных случаях, если автомобиль будет испытывать воздействия, аналогичные тем, которым он подвергается при сильном боковом ударе. При дорожно-транспортном происшествии наполняются только боковые подушки и шторки со стороны удара. Они могут не наполниться при боковом ударе определенного характера. Степень повреждения кузова автомобиля при столкновении (или отсутствие серьезных повреждений) не всегда является показателем нормальной или ненормальной работы боковых подушек безопасности и надувных шторок.

Наполнение боковых подушек безопасности и надувных шторок безопасности сопровождается сильным хлопком и выделением дыма. Этот дым не является вредным для человека, и его появление не свидетельствует о возгорании. Однако не следует им дышать, чтобы не возникло раздражение дыхательных путей и

спазм в горле. Людям, страдающим заболеваниями дыхательных путей, следует быстро выбраться на свежий воздух.

Боковые подушки безопасности, действуя совместно с ремнями безопасности, помогают снизить опасное воздействие удара на грудную клетку водителя и переднего пассажира. Шторки безопасности предназначены для защиты головы передних и крайних задних пассажиров. Подушки безопасности могут спасти жизнь или снизить тяжесть травм при дорожно-транспортном происшествии. Однако при наполнении боковой подушки безопасности и надувной шторки пассажиры могут получить ссадины или другие травмы. Боковые подушки безопасности и надувные шторки не защищают нижнюю часть тела.

Ремни безопасности должны быть правильно отрегулированы и пристегнуты должным образом. Водитель и передний пассажир должны располагаться на своих сиденьях прямо и возможно дальше от боковых подушек безопасности. Спинки сидений следует привести в вертикальное положение. Пассажиры на заднем сиденье должны располагаться как можно дальше от панелей и верхних кромок дверей. Для эффективной защиты передних пассажиров боковые подушки и шторки безопасности наполняются с большой скоростью. Поэтому, если водитель или пассажир располагается слишком близко к модулям боковых подушек или шторок безопасности, это увеличивает риск получения травмы при их срабатывании. После наполнения боковые подушки и шторки безопасности быстро сдуваются.

### **⚠ ОПАСНОСТЬ**

- Сразу после срабатывания подушек безопасности некоторые элементы системы будут иметь высокую температуру. Во избежание сильных ожогов не прикасайтесь к горячим деталям.
- Запрещается вносить какие-либо изменения в конструкцию узлов и деталей подушек безопасности, а также соответствующей электрической проводки. В противном случае имеется опасность случайного срабатывания подушек безопасности, а также выхода системы из строя.

- Любое вмешательство, затрагивающее функционирование системы подушек безопасности, чревато серьезным травмированием людей. Под вмешательством в данном случае понимается, например, использование дополнительных декоративных материалов для обтягивания ступицы рулевого колеса или панели управления (в зоне расположения модуля подушки), а также использование дополнительных элементов отделки салона в местах расположения модулей подушек безопасности.
- Не прикрепляйте на накладку ступицы рулевого колеса и на панель управления никаких посторонних предметов. Эти предметы будут представлять для вас серьезную опасность при срабатывании подушек безопасности.
- Все работы, непосредственно или косвенно связанные с подушками безопасности, должны выполняться только на сервисной станции официального дилера NISSAN. Установка дополнительного электрооборудования также должна производиться на сервисных станциях официальных дилеров NISSAN. Запрещается отсоединять разъемы или вносить изменения в электрическую проводку системы подушек безопасности (эти разъемы и провода окрашены в желтый цвет)\*. Запрещается использовать для проверки и ремонта электропроводки системы подушек безопасности тестеры и пробники, которые не имеют допуска компании NISSAN.
- \* Для выделения проводных жгутов системы подушек безопасности эти проводные жгуты полностью или непосредственно перед разъемами покрыты желтой изоляцией.

## ПРЕДУПРЕЖДАЮЩИЕ ТАБЛИЧКИ С ИНФОРМАЦИЕЙ О ПОДУШКАХ БЕЗОПАСНОСТИ

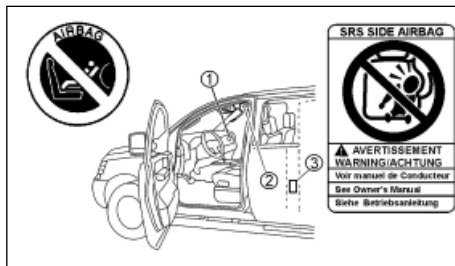

Приведенный рисунок относится к модели автомобиля с левосторонним управлением.

- 1 Предупреждающая табличка для переднего пассажира о мерах безопасности, связанных с фронтальными подушками безопасности

Эта предупреждающая табличка расположена на торце передней панели со стороны пассажира.

- 2 Предупреждающие таблички о мерах безопасности, связанных с подушками безопасности.

Предупреждающая табличка расположена на солнцезащитном козырьке.

- 3 Предупреждающая табличка о мерах безопасности, связанных с боковыми подушками безопасности (для некоторых вариантов исполнения автомобиля)

Эта предупреждающая табличка расположена на боковой части средней стойки со стороны пассажира.

В салоне автомобиля, оснащенного подушками безопасности, имеются таблички с предупреждениями о мерах предо-

сторожности. Эти таблички предназначены для обеспечения вашей безопасности, а также безопасности пассажиров. Не снимайте таблички с автомобиля.

Установка детской удерживающей системы на переднем сиденье (автомобиля, оснащенные фронтальной подушкой безопасности переднего пассажира)

Если ваш автомобиль оборудован фронтальной подушкой безопасности для переднего пассажира, то на панели управления со стороны пассажира вы найдете соответствующую предупреждающую табличку, как показано на рисунке.

Эта табличка означает:

**"Очень опасно! Не устанавливайте детское кресло, в котором ребенок располагается лицом назад, на сиденье, оборудованное фронтальной подушкой безопасности!"**

Данная табличка напоминает вам, что запрещено устанавливать на сиденье переднего пассажира детское кресло, в котором ребенок сидит в положении "лицом назад".

Компания NISSAN рекомендует перевозить младенцев и малолетних детей в подходящих детских кроватках и креслах только на заднем сиденье. Согласно статистике, при дорожно-транспортных происшествиях дети, должным образом зафиксированные на заднем сиденье, находятся в большей безопасности, чем дети, находящиеся на переднем сиденье.

При установке на ваш автомобиль детских удерживающих систем строго следуйте инструкциям изготовителя. Более подробные сведения об установке детских удерживающих систем см. в разделе "Детские удерживающие системы" ниже в этой главе.



## Перевозка детей на переднем сиденье (автомобили, оснащенные боковыми подушками безопасности)

Если ваш автомобиль оборудован боковыми подушками безопасности, то в салоне автомобиля вы найдете соответствующую предупреждающую табличку, как показано на рисунке.

Табличка предупреждает о запрещении перевозить на переднем сиденье младенцев и малолетних детей, поскольку они могут быть серьезно травмированы боковой подушкой безопасности в случае дорожно-транспортного происшествия.

Компания NISSAN рекомендует перевозить младенцев и малолетних детей в подводящих детских кроватках и креслах только на заднем сиденье. Согласно статистике, при дорожно-транспортных происшествиях дети, должным образом зафиксированные на заднем сиденье, находятся в большей безопасности, чем дети, находящиеся на переднем сиденье.

## СИГНАЛИЗАТОР НЕИСПРАВНОСТИ ПОДУШЕК БЕЗОПАСНОСТИ



Сигнализатор неисправности подушек безопасности, расположенный на приборной панели , отображает состояние передних и боковых подушек безопасности, надувных

шторок безопасности (для некоторых вариантов исполнения автомобиля) и преднатяжителей ремней безопасности. Сигнализатор неисправности подушек безопасности следит за состоянием следующих цепей: все датчики, модули подушек безопасности и вся связанная с ними проводка, а также цепи преднатяжителей ремней безопасности.

**Сигнализатор неисправности подушек безопасности включается при повороте выключателя зажигания в положение "ON" или "START". Если подушки безопасности исправны, сигнализатор должен погаснуть примерно через семь секунд.**

При возникновении любого из перечисленных ниже условий передние и боковые подушки безопасности, шторки безопасности и преднатяжители ремней безопасности нуждаются в ремонте, для выполнения которого следует обратиться к официальному дилеру компании NISSAN:

- Сигнализатор неисправности подушек безопасности остается включенным в течение более 7 секунд после включения зажигания.
- Сигнализатор неисправности подушек безопасности мигает.
- Сигнализатор неисправности подушек безопасности не загорается при включении зажигания.

При этих условиях передние и боковые подушки безопасности, шторки безопасности (при наличии) и преднатяжители ремней безопасности не будут работать должным образом. Необходимо немедленно проверить и, при необходимости, отремонтировать эти системы.

### Ремонт и замена элементов системы

Фронтальные и боковые подушки безопасности, а также надувные шторки безопасности (для некоторых вариантов исполнения автомобиля) и пиротехнические преднатяжители ремней безопасности являются одноразовыми устройствами. После срабатывания подушек включается и постоянно горит сигнализатор неисправности подушек безопасности

(если он остался исправным после аварии), напоминая о необходимости замены элементов системы. Все работы, непосредственно или косвенно связанные с ремонтом или заменой подушек безопасности, должны выполняться только на сервисной станции официального дилера NISSAN.

При проведении технического обслуживания автомобиля следует обратить внимание механика, производящего работы, на наличие в автомобиле системы подушек безопасности, а также пиротехнических преднатяжителей ремней безопасности. При работе в моторном отсеке или в салоне автомобиля выключатель зажигания должен всегда находиться в положении LOCK.

### ОПАСНОСТЬ

- После срабатывания модуль надувной подушки безопасности или преднатяжитель ремня безопасности становятся неработоспособными и подлежат замене. Для замены модулей подушек безопасности обратитесь на сервисную станцию официального дилера NISSAN. Модули подушек безопасности не подлежат ремонту.
- Если автомобиль получил фронтальные или боковые повреждения, система надувных подушек безопасности должна быть проверена на сервисной станции официального дилера NISSAN.
- При продаже автомобиля вы должны непременно информировать нового владельца о наличии в автомобиле системы подушек безопасности и пиротехнических преднатяжителей ремней безопасности, и адресовать его к соответствующим разделам настоящего Руководства за более подробными сведениями.
- При необходимости утилизировать подушку безопасности или весь автомобиль нужно обратиться на сервисную станцию официального дилера NISSAN. Правильная процедура утилизации подушек безопасности изложена в соответствующем Руководстве по техническому обслуживанию автомобилей NISSAN. Нарушение правил утилизации может привести к травмированию людей.

# ДЕТСКИЕ УДЕРЖИВАЮЩИЕ СИСТЕМЫ

## ИСПОЛЬЗОВАНИЕ ДЕТСКИХ УДЕРЖИВАЮЩИХ СИСТЕМ

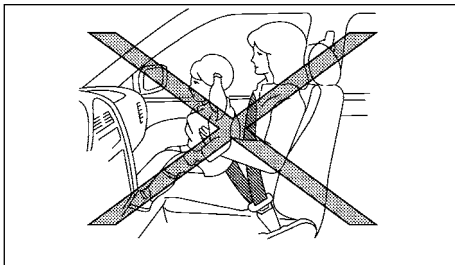

Перевозка детей и младенцев в автомобиле допускается только с использованием специальных кресел и кроваток.

### **⚠ ОПАСНОСТЬ**

- Запрещается перевозить грудных детей и детей младшего возраста на коленях взрослых пассажиров. При дорожно-транспортном происшествии даже физически сильный человек не сможет удержать ребенка в руках. Ребенок может быть прижат телом взрослого пассажира к спинке переднего сиденья или к передней панели. Кроме того, запрещается пристегивать одним ремнем безопасности пассажира и ребенка. Как правило, детские удерживающие системы закрепляются на сиденье при помощи поясной лямки трехточечного ремня безопасности.
- Компания NISSAN рекомендует устанавливать детские удерживающие системы только на заднем сиденье автомобиля. Согласно статистике, при дорожно-транспортных происшествиях дети, должным образом зафиксированные на заднем сиденье, находятся в большей безопасности, чем дети, находящиеся на переднем сиденье.

- Неправильная установка или крепление детской удерживающей системы могут привести к получению серьезных травм при дорожно-транспортном происшествии.

Детские кресла и кроватки производятся несколькими компаниями. При выборе детской удерживающей системы нужно руководствоваться следующими соображениями:

- Выбирайте детскую удерживающую систему, которая соответствует последним европейским требованиям по безопасности – Правилам ЕЭК ООН № 44.03.
- Посадите ребенка в детскую удерживающую систему и проверьте все возможные регулировки, чтобы быть уверенным в том, что данная система подходит для вашего ребенка. Всегда соблюдайте инструкции изготовителя.
- Примерьте детское кресло или кроватку в вашем автомобиле, чтобы проверить возможность их крепления на сиденье штатным ремнем безопасности.
- В таблице, приведенной ниже, содержатся сведения по рекомендуемым местам установки детских удерживающих систем и перечень устройств, допущенных к применению на вашем автомобиле.

### **⚠ ОПАСНОСТЬ**

- Никогда не устанавливайте на переднем пассажирском сиденье детское устройство безопасности, в котором ребенок располагается лицом против хода движения автомобиля. Подобные кресла и кроватки разрешается закреплять только на заднем сиденье (только для автомобилей с кабиной "Double Cab" увеличенной вместимости).
- Запрещается устанавливать детские кресла и кроватки на откидные сиденья (в кабине King Cab). Такие сиденья непригодны для установки детских кресел.
- При установке и эксплуатации детских удерживающих систем строго следуйте всем инструкциям изготовите-

ля. При покупке детской удерживающей системы проверьте, чтобы она подходила для вашего ребенка и могла быть должным образом установлена в автомобиле. В продаже могут встречаться такие детские удерживающие системы, которые не подходят для вашего автомобиля.

- Неправильное использование детских удерживающих систем может привести к серьезным травмам как самого ребенка, так и других пассажиров автомобиля.
- Если детская удерживающая система не используется, она должна быть надежно закреплена ремнем безопасности, чтобы в случае внезапной остановки или аварии она не могла сместиться вперед.
- Помните о том, что детская удерживающая система, оставленная в закрытом автомобиле, может сильно нагреться. Перед тем как сажать в нее ребенка, проверьте на ощупь температуру подушек и замка.
- Перед тем как сажать ребенка в установленное детское кресло, нужно проверить надежность его крепления. Потяните детскую удерживающую систему из стороны в сторону. Попытайтесь потянуть кресло вперед-назад и проверьте, насколько хорошо оно удерживается на месте ремнем безопасности. При необходимости подтяните ремень или установите детское кресло на другое сиденье, затем повторно проверьте надежность фиксации детского кресла.
- Неправильная установка или фиксация детского кресла значительно увеличивает риск травмирования ребенка при дорожно-транспортном происшествии или при резком торможении автомобиля.

- Для детских кресел, обращенных по ходу движения и крепящихся при помощи трехточечного ремня безопасности, убедитесь в том, что плечевая лямка ремня не проходит близко от лица или шеи ребенка. При необходимости пропустите плечевую лямку ремня позади детского кресла.
- Если детское кресло имеет фиксирующий зажим, убедитесь в том, что зажим надежно закреплен к штатному ремню безопасности автомобиля. Если зажим не будет закреплен, то детское кресло может опрокинуться во время обычного торможения или при выполнении поворота.

## Разрешенные места установки детских удерживающих систем

### Автомобили с кабиной Double Cab:

Вес (возраст) ребенка	Расположение детской удерживающей системы		
	Переднее пассажирское сиденье	Двойная кабина: заднее центральное сиденье	Двойная кабина: заднее боковое сиденье
Группа 0 (< 10 кг, 0 - 9 месяцев)	X	L или U (1)	L, U или I (1)
Группа 0+ (< 13 кг, 0 - 24 месяца)	X	L или U (1)	L, U или I (1)
Группа 1 (9 - 18 кг, 9 - 48 месяцев)	X	L или U	L или U
Группа 2 и 3 (15 - 36 кг, 4 - 12 лет)	X	L или U	L или U

X: Не допускается установка детских удерживающих устройств для детей данной возрастной группы.

I: Разрешается установка детских кресел системы "ISOFIX" (с верхней стропой).

U: Сиденье пригодно для установки детских кресел категории "Universal".

(1) Только при расположении ребенка лицом назад (против направления движения автомобиля).

### Автомобили с кабиной "King Cab":

Вес (возраст) ребенка	Расположение детской удерживающей системы		
	Переднее пассажирское сиденье	Центральное заднее сиденье	Крайние задние сиденья
Группа 0 (< 10 кг, 0 - 9 месяцев)	X	X	X
Группа 0+ (< 13 кг, 0 - 24 месяца)	X	X	X
Группа 1 (9 - 18 кг, 9 - 48 месяцев)	X	X	X
Группа 2 и 3 (15 - 36 кг, 4 - 12 лет)	X	X	X

X: Не допускается установка детских удерживающих устройств для детей данной возрастной группы.

## Перечень детских кресел "ISOFIX", разрешенных для применения

Вес (возраст) ребенка	Расположение детской удерживающей системы		
	Переднее пассажирское сиденье	Двойная кабина: заднее центральное сиденье	Двойная кабина: заднее боковое сиденье
Группа 0 (< 10 кг, 0 - 9 месяцев)	X	Romer Baby Safe Plus (универсальное) (1*) Kiddy BabyNest (универсальное) (1*)	Fair GO/1 (ISOFIX) RWF (1*) Romer Baby Safe Plus (универсальное) Kiddy BabyNest (универсальное)
Группа 0+ (< 13 кг, 0 - 24 месяца)	X	Romer Baby Safe Plus (универсальное) (1*) Kiddy BabyNest (универсальное) (1*)	Fair GO/1 (ISOFIX) RWF (1*) Romer Baby Safe Plus (универсальное) Kiddy BabyNest (универсальное)
Группа 1 (9 - 18 кг, 9 - 48 месяцев)	X	Romer Lord Romer Duo-Plus (универсальное)	Fair GO/1 (ISOFIX) FWF (1*) Romer Lord Romer Duo-Plus (универсальное)
Группа 2 и 3 (15 - 36 кг, 4 - 12 лет)	X	Kiddy Terra-Comfort	Kiddy Terra-Comfort

X: Не допускается установка детских устройств безопасности для детей данной возрастной группы.

(1\*): Для установки детского кресла необходима установка в вашем автомобиле дополнительной платформы системы "ISOFIX". Для детских кресел, обращенных против движения, используйте платформу RWF-A. Для детских кресел, обращенных по ходу движения, используйте платформу FWF-C. Для получения подробной информации обратитесь к официальному дилеру NISSAN, или посетите веб-сайт компании Fair по адресу: <http://www.fairbimbo.it/>.

## ОПАСНОСТЬ

- Если автомобиль оснащен фронтальной подушкой безопасности переднего пассажира, то запрещается устанавливать детские кресла и кровати на переднее пассажирское сиденье. Подушка безопасности, сработавшая при дорожно-транспортном происшествии, может стать причиной серьезного травмирования ребенка.
- На автомобилях, оснащенных боковыми подушками безопасности, запрещается размещать малолетних детей или младенцев на переднем пассажирском сиденье. При срабатывании подушки безопасности в случае дорожно-транспортного происшествия ребенок может получить тяжелые травмы.

## ПРИМЕЧАНИЕ

Универсальные детские удерживающие системы, соответствующие требованиям Правил ЕЭК ООН № 44.03, имеют маркировку "Universal".

## УСТАНОВКА ДЕТСКОГО КРЕСЛА НА ЗАДНЕМ СИДЕНЬЕ (модели Double Cab)

### ОПАСНОСТЬ

- Для перевозки маленьких детей компания NISSAN рекомендует использовать специальные детские удерживающие системы (детские автомобильные кресла). Согласно статистике, при дорожно-транспортных происшествиях дети, должным образом зафиксированные на заднем сиденье, находятся в большей безопасности, чем дети, находящиеся на переднем сиденье.
- Ориентация детской удерживающей системы (лицом вперед или назад) зависит от ее типа, а также от роста и веса ребенка.

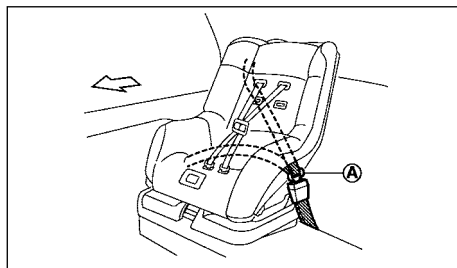

Крайнее заднее сиденье

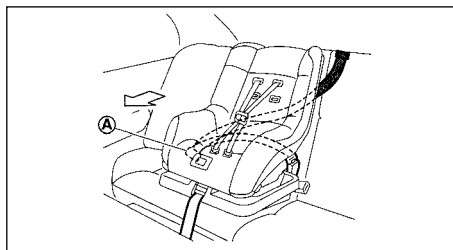

Центральное заднее сиденье

### Детская удерживающая система, обращенная по ходу автомобиля

При установке детского кресла, в котором ребенок сидит лицом вперед, на крайнее или среднее место заднего сиденья, нужно выполнить следующее:

1. Установите детскую удерживающую систему, в которой ребенок располагается лицом по ходу движения, на заднее сиденье автомобиля.

При установке и эксплуатации детского кресла следуйте инструкциям изготовителя кресла.

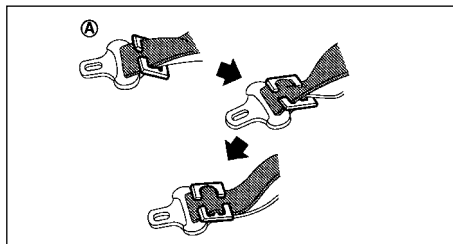

2. Пропустите ремень безопасности с запорной скобой через крепежные элементы детской удерживающей системы и вставьте скобу в замок ремня до щелчка.

Чтобы не допустить ослабления поясной лямки ремня, нужно закрепить диагональный ремень фиксатором **(A)**. Используйте фиксатор, входящий в комплект детского кресла, или равноценный ему.

При прокладке ремня безопасности следуйте инструкциям изготовителя детского кресла.

3. Проверьте надежность фиксации детской удерживающей системы, прежде чем усаживать в нее ребенка. Потяните детскую удерживающую систему из стороны в сторону. Попытайтесь сдвинуть ее вперед и проверьте, насколько хорошо она удерживается на месте ремнем безопасности.

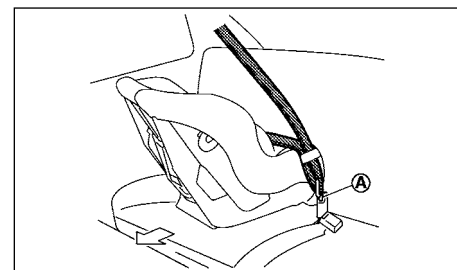

Крайнее заднее сиденье

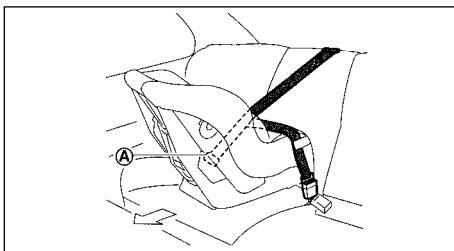

Центральное заднее сиденье

### Детская удерживающая система, обращенная против хода автомобиля

При установке детского кресла, в котором ребенок сидит лицом назад по ходу движения, на крайнее или среднее место заднего сиденья, нужно выполнить следующее:

1. Установите детскую удерживающую систему, в которой ребенок сидит лицом назад по ходу движения, на заднее сиденье.

При установке и эксплуатации детского кресла следуйте инструкциям изготовителя кресла.

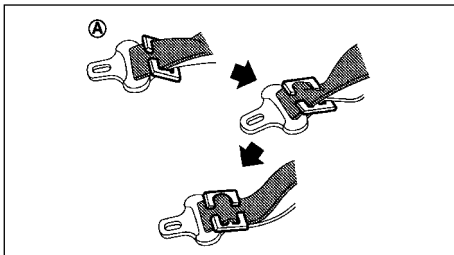

2. Пропустите ремень безопасности с запорной скобой через крепежные элементы детской удерживающей системы и вставьте скобу в замок ремня до щелчка.

Чтобы не допустить ослабления поясной лямки ремня, нужно закрепить диагональный ремень фиксатором **(А)**. Используйте фиксатор, входящий в комплект детского кресла, или равноценный ему.

При прокладке ремня безопасности следуйте инструкциям изготовителя детского кресла.

3. Проверьте надежность фиксации детской удерживающей системы, прежде чем усаживать в нее ребенка. Потяните детскую удерживающую систему из стороны в сторону. Попытайтесь сдвинуть ее вперед и проверьте, насколько хорошо она удерживается на месте ремнем безопасности.

### СИСТЕМА КРЕПЛЕНИЙ СТАНДАРТА "ISOFIX" (для некоторых вариантов исполнения автомобиля)

#### **⚠ ОПАСНОСТЬ**

- Детские кресла, снабженные креплениями стандарта "ISOFIX", следует устанавливать только на места, показанные на табличках. Если детская удерживающая система не будет зафиксирована должным образом, ваш ребенок может получить серьезные травмы или погибнуть в случае дорожно-транспортного происшествия.
- **ТОЛЬКО** два крайних места заднего сиденья оборудованы креплениями стандарта "ISOFIX", совместимыми с детскими креслами данного стандарта. Не устанавливайте детское кресло на центральном заднем сиденье при помощи нижних фиксаторов. Вы не сможете надежно установить детскую удерживающую систему на этом сиденье.

- Крепления стандарта "ISOFIX" рассчитаны только на восприятие нагрузок от правильно установленного детского кресла. Запрещается использовать эти крепления для ремней безопасности, предназначенных для взрослых людей.

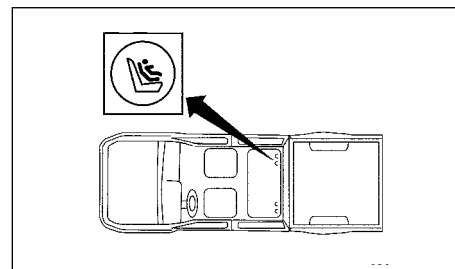

Крепления стандарта "ISOFIX"

Некоторые детские кресла снабжены двумя крепежными узлами (которые могут быть установлены на кресле как жестко, так и на гибких лямках), которые должны крепиться к скобам, имеющимся на вашем автомобиле. Подобная система крепления известна под названием ISOFIX или ISOFIX-совместимой. Данная система позволяет не использовать штатный ремень безопасности для крепления детской удерживающей системы. Ваш автомобиль оборудован специальными крепежными узлами, которые обеспечивают монтаж детских кресел, совместимых с системой крепления "ISOFIX", на сиденьях второго ряда. Проверьте по маркировке на детском кресле, является ли оно совместимым с системой креплений "ISOFIX". Информация об этом должна быть также приведена в инструкции по эксплуатации детского кресла. Если детское кресло снабжено системой креплений "ISOFIX", то обратитесь к рисунку, где показано расположение крепежных узлов, которые могут использоваться для установки детского кресла.

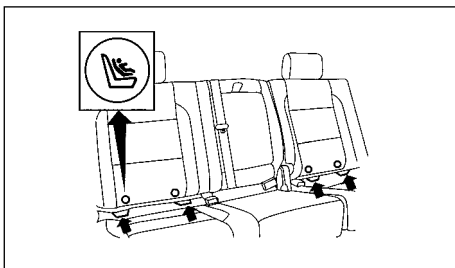

Метки с маркировкой "ISOFIX"

Крепежные узлы системы "ISOFIX" расположены за подушкой заднего сиденья (у основания спинки). Для облегчения поиска на заднем сиденье прикреплены ярлычки, указывающие на расположение крепежных узлов системы "ISOFIX".

### ВНИМАНИЕ

- Некоторые детские кресла также требуют фиксации при помощи верхней крепежной стропы. Инструкции по установке приведены в разделе "Верхняя стропа крепления детского кресла (для некоторых вариантов исполнения автомобиля)" ниже в этой главе. Вместо верхней стропы может потребоваться использование устройства, предотвращающего опрокидывание детского кресла, например дополнительного упора. Обратитесь к инструкции изготовителя детского кресла.
- Устанавливая в автомобиль детское кресло, внимательно изучите и выполняйте все инструкции, которые приведены в настоящем Руководстве, а также в документации, которая приложена к изделию.

Для установки детского кресла, совместимого с системой "ISOFIX", при помощи расположенных на заднем сиденье крепежных узлов, выполните следующее.

Проверьте нижние крепежные узлы системы "ISOFIX" на заднем сиденье. Для этого просуньте руку за подушку заднего сиденья и убедитесь, что крепежные узлы системы "ISOFIX" ничем не закрыты (например, лямкой ремня или обивкой сиденья). Вы не сможете зафиксировать детское кресло должным образом, если доступ к крепежным узлам системы "ISOFIX" чем-либо затруднен.

1. Для того чтобы установить детское кресло с системой креплений "ISOFIX", вставьте фиксаторы детского кресла в крепежные узлы "ISOFIX", расположенные на заднем сиденье. Инструкции по установке с помощью верхней стропы приведены в разделе "Верхняя стропа крепления детского кресла (для некоторых вариантов исполнения автомобиля)" ниже в этой главе.
2. Установите направляющие элементы "ISOFIX" (которые могут поставляться вместе с креслом ISOFIX) на кронштейны креплений "ISOFIX" автомобиля, расположенные сбоку у основания подушки заднего сиденья (см. метку, указывающую на расположение креплений "ISOFIX").
3. После установки детского кресла, прежде чем усадить в него ребенка, с силой покачайте кресло из стороны в сторону и потяните его вперед, чтобы проверить прочность крепления. Убедитесь, что оба крепления "ISOFIX" надежно зафиксированы.
4. Проверяйте надежность крепления детского кресла каждый раз, когда вы собираетесь перевозить в нем ребенка.

### ПРИМЕЧАНИЕ

- При установке на заднем сиденье детского кресла "ISOFIX", в котором ребенок сидит лицом по ходу движения, сдвиньте сиденье переднего пассажира как можно дальше вперед.

- При установке на заднем сиденье детского кресла "ISOFIX", в котором ребенок сидит лицом против хода движения, сдвиньте сиденье переднего пассажира назад до тех пор, пока оно не коснется детского кресла.

### ВЕРХНЯЯ СТРОПА КРЕПЛЕНИЯ ДЕТСКОГО КРЕСЛА (для некоторых вариантов исполнения автомобиля)

Верхняя стропа крепления детского сиденья должна прикрепляться к соответствующему крепежному узлу. При установке детского кресла строго следуйте инструкциям изготовителя.

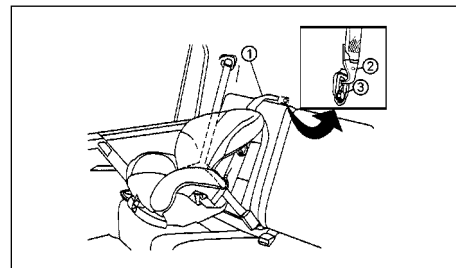

Заднее сиденье-диван

- ① Верхняя стропа крепления
- ② Крюк
- ③ Крепежный узел

Прикрепите верхнюю стропу крепления детского кресла к крепежному узлу, как показано на рисунке.

## ОПАСНОСТЬ

- Крепежные узлы для детских удерживающих систем рассчитаны только на восприятие нагрузок от правильно установленного детского кресла. Ни при каких обстоятельствах нельзя использовать эти крепления для фиксации ремней безопасности, предназначенных для взрослых пассажиров, а также других предметов и оборудования.
- Если для крепления детского кресла используется верхняя стропа, то ее следует расположить под подголовником. Запрещается располагать верхнюю стропу поверх подголовника.

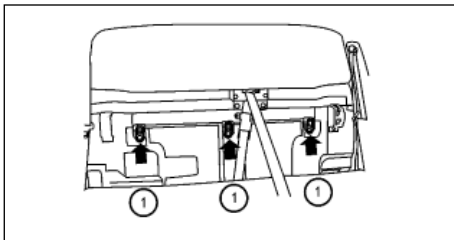

### Расположение крепежных узлов

- ① Точки крепления верхней стропы

Точки крепления расположены под задним стеклом за спинками задних сидений. Доступ к точкам крепления верхней стропы описан в разделе "Наклон спинки заднего сиденья (для автомобилей с кабиной "Double Cab" увеличенной вместимости)" выше в этой главе.

### ВНИМАНИЕ

Если при фиксации верхней стропы крепления детского кресла вы испытываете затруднения, обратитесь к официальному дилеру компании NISSAN.



## 2 Приборная панель и органы управления

Стрелочные указатели и приборы.....	2-2	Выключатель противотуманных фар.....	2-16
Спидометр и одометр.....	2-2	Противотуманные фары (для некоторых вариантов исполнения автомобиля) .....	2-16
Регулятор яркости подсветки приборной панели (для некоторых вариантов исполнения автомобиля) .....	2-2	Задний противотуманный фонарь .....	2-17
Счетчик пробега на две поездки (для некоторых вариантов исполнения автомобиля).....	2-2	Омыватель фар (для некоторых вариантов исполнения автомобиля) .....	2-18
Маршрутный компьютер (для некоторых вариантов исполнения автомобиля).....	2-3	Выключатель аварийной световой сигнализации.....	2-18
Информация о моторном масле.....	2-3	Звуковой сигнал.....	2-18
Тахометр.....	2-4	Обогрев сидений (для некоторых вариантов исполнения автомобиля) .....	2-19
Часы с цифровой индикацией (для некоторых вариантов исполнения автомобиля).....	2-4	Электрическая розетка (для некоторых вариантов исполнения автомобиля) .....	2-19
Указатель температуры наружного воздуха (для некоторых вариантов исполнения автомобиля) .....	2-5	Размещение мелких предметов .....	2-20
Индикатор положения рычага селектора автоматической коробки передач (модели с автоматической коробкой передач).....	2-5	Лотки .....	2-20
Индикатор включения режима полного привода (4WD) (для полноприводных вариантов автомобиля) .....	2-5	Отделение в центральной консоли.....	2-20
Указатель температуры охлаждающей жидкости двигателя .....	2-5	Бокс под задним сиденьем (для некоторых вариантов исполнения автомобиля).....	2-21
Указатель уровня топлива.....	2-6	Перчаточный ящик .....	2-22
Световые сигнализаторы и индикаторы, звуковые предупреждающие сигналы .....	2-7	Держатель для солнцезащитных очков (для некоторых вариантов исполнения автомобиля) .....	2-22
Проверка исправности ламп сигнализаторов и индикаторов .....	2-7	Карманы для дорожных карт.....	2-23
Световые сигнализаторы .....	2-7	Карманы в сиденьях (для некоторых вариантов исполнения автомобиля).....	2-23
Световые индикаторы .....	2-10	Подстаканники (для некоторых вариантов исполнения автомобиля).....	2-23
Звуковые предупреждающие сигналы .....	2-12	Держатель для бутылок .....	2-24
Выключатель очистителя и омывателя стекол .....	2-13	Багажник на крыше (Автомобили с кабиной “Double Cab” – для некоторых вариантов исполнения автомобиля) .....	2-24
Ветровое стекло.....	2-13	Окна .....	2-24
Выключатель электрического обогревателя заднего стекла.....	2-14	Электрические стеклоподъемники.....	2-24
Обогреватель заднего стекла.....	2-14	Вентиляционный люк в крыше (для некоторых вариантов исполнения автомобиля).....	2-26
Обогреватель наружных зеркал заднего вида (для некоторых вариантов исполнения автомобиля).....	2-14	Вентиляционный люк с электроприводом .....	2-26
Корректор фар .....	2-14	Солнцезащитная шторка.....	2-27
Переключатель корректора фар.....	2-14	Плафоны внутреннего освещения.....	2-27
Выключатель фар и указателей поворота.....	2-15	Плафон освещения салона.....	2-27
Выключатель света фар.....	2-15	Подсветка зоны у ног (для некоторых вариантов исполнения автомобиля) .....	2-28
Выключатель указателей поворота .....	2-16	Фонари для чтения карт (для некоторых вариантов исполнения автомобиля).....	2-28
		Плафоны освещения дороги у дверей (для некоторых вариантов исполнения автомобиля) .....	2-28

# СТРЕЛОЧНЫЕ УКАЗАТЕЛИ И ПРИБОРЫ

## ПРИМЕЧАНИЕ

Общие сведения о приборах и органах управления приведены в разделе "Расположение приборов и органов управления" главы "0. Основные иллюстрации".

## СПИДОМЕТР И ОДОМЕТР

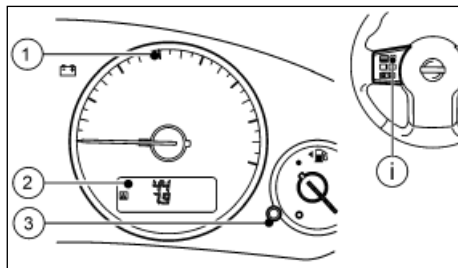

- ① Спидометр
- ② Дисплей спидометра
- ③ Переключатель счетчика пробега за поездку
- ① Кнопка Info на рулевом колесе\*.

\* Для некоторых вариантов исполнения автомобиля

## Спидометр

Спидометр ① показывает скорость движения автомобиля в км/ч (км/ч) или MPH (мили/ч). Градуировка шкалы зависит от варианта исполнения автомобиля.

## Одометр

Показания одометра и счетчика пробега на две поездки появляются на спидометре при переводе выключателя зажигания в положение ON.

Одометр является счетчиком суммарного пробега автомобиля.

## ПРИМЕЧАНИЕ

Информация о моторном масле (при наличии данной функции) появляется первой после перевода выключателя зажигания в положение ON. Затем информация о моторном масле заменяется показаниями одометра (примерно через 5 секунд).

## Дисплей спидометра

На данном дисплее отображается следующая информация:

- Одометр
  - Регулировка яркости подсветки\*
  - Счетчик пробега на две поездки\*
  - Маршрутный компьютер\*
  - Информация об уровне и состоянии моторного масла\*
- \* для некоторых вариантов исполнения автомобиля

## РЕГУЛЯТОР ЯРКОСТИ ПОДСВЕТКИ ПРИБОРНОЙ ПАНЕЛИ (для некоторых вариантов исполнения автомобиля)

Если выключатель зажигания находится в положении ON, то можно отрегулировать яркость подсветки приборной панели вращением кнопки ③ сброса показаний счетчика пробега за поездку/показаний маршрутного компьютера. Поверните кнопку ③ по часовой стрелке, чтобы увеличить, и, соответственно, против часовой стрелки, чтобы уменьшить яркость

подсветки приборной панели. Уровень яркости подсветки отображается на дисплее спидометра.

## СЧЕТЧИК ПРОБЕГА НА ДВЕ ПОЕЗДКИ (для некоторых вариантов исполнения автомобиля)

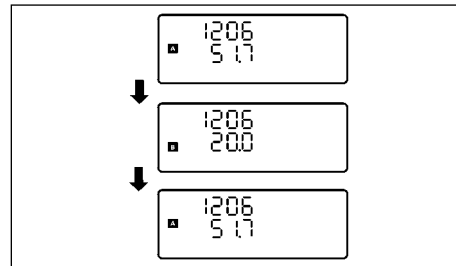

Счетчик пробега на две поездки показывает пройденное расстояние для отдельных поездок.

## Переключение счетчика пробега за поездку

Нажимайте выключатель ③ или ① (для некоторых вариантов исполнения автомобиля), чтобы переключать показания дисплея в следующей последовательности:

Тrip A (Поездка A) → Trip B (Поездка B) → Trip A (Поездка A)

## Сброс показаний счетчика пробега за поездку

Нажмите на выключатель ③ или ① (для некоторых вариантов исполнения автомобиля) и удерживайте его нажатым более секунды, чтобы сбросить показания счетчика пробега за поездку.

## МАРШРУТНЫЙ КОМПЬЮТЕР (для некоторых вариантов исполнения автомобиля)

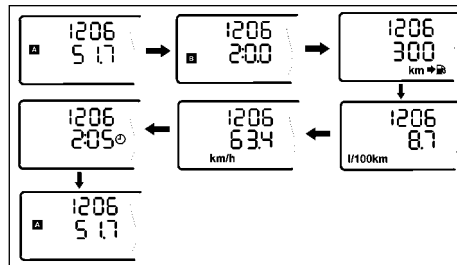

Для автомобилей без навигационной системы дисплей маршрутного компьютера расположен в поле спидометра.

Если ваш автомобиль оснащен маршрутным компьютером, то кратковременное нажатие на кнопку сброса  $\textcircled{3}$  или на кнопку  $\textcircled{1}$  (для некоторых вариантов исполнения автомобиля) переключает дисплей в следующей последовательности:

Trip A (Поездка A)  $\rightarrow$  Trip B (Поездка B)  $\rightarrow$  Distance to empty (Запас хода по топливу)  $\rightarrow$  Average fuel consumption (Средний расход топлива)  $\rightarrow$  Average speed (Средняя скорость)  $\rightarrow$  Journey time (Время в пути)  $\rightarrow$  Trip A (Поездка A)

### ПРИМЕЧАНИЕ

Информация для автомобилей, оснащенных навигационной системой, приведена в разделе "Центральная многофункциональная панель управления – модели с навигационной системой (для некоторых вариантов исполнения автомобиля)" главы "4. Информационный дисплей. Система отпеления и кондиционирования воздуха. Аудиосистема." далее в этом Руководстве.

## Счетчик пробега на две поездки

Счетчик пробега на две поездки показывает пройденное расстояние для двух отдельных поездок: A и B.

## Запас хода по топливу (km $\rightarrow$ $\textcircled{3}$ )

Вы можете узнать приблизительное расстояние, которое автомобиль может проехать до очередной заправки топливом. Данный показатель вычисляется непрерывно с учетом количества топлива в баке и фактического расхода топлива.

Предусмотрена функция предупреждения о низком уровне топлива: если в баке остается мало топлива, то запас хода по топливу автоматически выводится на дисплей, причем цифры мигают, чтобы привлечь внимание водителя. Для того чтобы вернуть дисплей в режим индикации, который был установлен до включения функции предупреждения, нажмите на кнопку сброса. Пиктограмма предупреждения о нехватке топлива (km  $\rightarrow$   $\textcircled{3}$ ) продолжает мигать вплоть до заправки топливного бака.

Когда в баке остается минимальное количество топлива, дисплей маршрутного компьютера автоматически переключается в режим индикации запаса хода по топливу \_ \_ \_ \_.

## Средний расход топлива (l/100km – л/100 км или mpg – мили/галлон)

Средний расход топлива вычисляется за период, прошедший после последнего сброса этого параметра. Показания среднего расхода топлива можно обнулить, нажав на кнопку сброса  $\textcircled{3}$  или кнопку  $\textcircled{1}$  и удерживая ее дольше секунды.

## Средняя скорость движения автомобиля (km/h – км/ч или MPH – мили/ч)

Средняя скорость движения вычисляется за период, прошедший после последнего сброса этого параметра. Показания средней скорости можно обнулить, нажав на кнопку сброса  $\textcircled{3}$  или кнопку  $\textcircled{1}$  и удерживая ее дольше секунды.

## Продолжительность поездки ( $\textcircled{3}$ )

Продолжительность поездки отсчитывается с момента последнего сброса показаний этого параметра. Показания продолжительности поездки можно обнулить, нажав на кнопку сброса  $\textcircled{3}$  или кнопку  $\textcircled{1}$  и удерживая ее дольше секунды.

## Сброс всех показаний маршрутного компьютера

Чтобы сбросить все показания маршрутного компьютера, за исключением пробега по маршруту (A) и запаса хода по топливу, нажмите кнопку  $\textcircled{3}$  бортового компьютера или кнопку  $\textcircled{1}$  (для некоторых вариантов исполнения автомобиля), расположенную рулевым колесом, и удерживайте кнопку нажатой в течение не менее 3-х секунд.

## ИНФОРМАЦИЯ О МОТОРНОМ МАСЛЕ

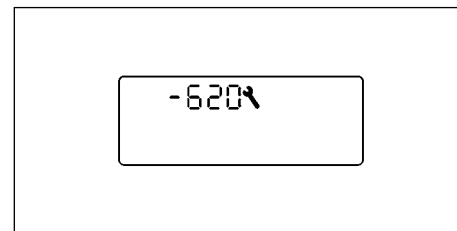

При переводе выключателя зажигания в положение ON на дисплее примерно на 5 секунд появляется изображение гаечного ключа и значение пробега, остающегося до очередного технического обслуживания (до замены моторного масла).

Если установленный ранее пробег до замены масла превышен, то на дисплее величина пробега будет указываться со знаком "минус", и символ гаечного ключа будет мигать для привлечения внимания водителя и напоминания ему о необходимости заменить масло в двигателе.

См. раздел "Замена моторного масла и масляного фильтра" главы "8. Техническое обслуживание и операции, выполняемые владельцем" для информации о процедуре замены моторного масла.

Затем примерно через 5 секунд информация о моторном масле заменится показаниями одометра.

### Установка интервала замены моторного масла

Вы можете настроить значение пробега, остающегося до очередной замены моторного масла. Для этого нужно нажать на кнопку сброса указателя пробега и удерживать эту кнопку в течение трех секунд или более в то время, когда на дисплей выведено изображение гаечного ключа и интервал технического обслуживания. Указанные символы на дисплее начнут мигать, причем на дисплей будет выведен ранее установленный интервал замены моторного масла. Поверните переключатель одометра против часовой стрелки, для того чтобы уменьшить, и по часовой стрелке, чтобы увеличить интервал замены моторного масла. Каждый шаг увеличивает или уменьшает интервал замены моторного масла на 1000 км.

Если не предпринимать дальнейших действий, дисплей переключится в режим индикации показаний одометра, что подтверждает успешную установку нового значения интервала до замены масла.

Максимальный интервал равен 40000 км, а минимальный составляет 0 км. Если выбрано значение 0, то функция предупреждения о необходимости замены моторного масла отключается, и при следующем переводе выключателя зажигания в положение ON на дисплей не будет выводиться изображение гаечного ключа и пробег до технического обслуживания.

Чтобы вернуться в режим установки значения пробега, оставшегося до замены масла, не позже, чем через 5 секунд после перевода выключателя зажигания в положение ON нажмите на кнопку сброса и удерживайте ее не менее 3 секунд. Далее выполните настройку, как было изложено выше.

О регламенте замены масла см. Гарантийную книжку.

### ВНИМАНИЕ

- **Необходимо регулярно проверять уровень моторного масла. Недостаточное количество моторного масла приведет к повреждению двигателя, который в этом случае не подлежит гарантийному ремонту.**
- **Компания NISSAN рекомендует проверять уровень масла через каждые 5 000 км пробега.**

Информация для автомобилей, оснащенных навигационной системой, приведена ниже в разделе "Дисплей информации об автомобиле" главы "4. Информационный дисплей. Система отопления и кондиционирования воздуха. Аудиосистема." данного Руководства.

### ТАХОМЕТР

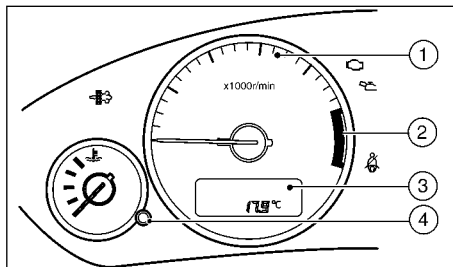

- 1 Тахометр
- 2 Красная зона
- 3 Дисплей тахометра
- 4 Кнопка для установки показаний часов

Тахометр ① показывает частоту вращения коленчатого вала двигателя, измеряемую в оборотах в минуту (об/мин). Не допускайте нахождения стрелки тахометра в красной зоне ②.

### ВНИМАНИЕ

**Если стрелка тахометра приближается к красной зоне шкалы, включите более высокую передачу. Работа двигателя, когда стрелка тахометра находится в красной зоне, может привести к повреждению двигателя.**

### Дисплей тахометра

На данном дисплее отображается следующая информация:

- Часы\*
- Температура наружного воздуха\*
- Индикатор положения рычага селектора передач (автомобили с автоматической коробкой передач)
- Индикатор включения режима полного привода (4WD) (для полноприводных вариантов автомобиля)

\* для некоторых вариантов исполнения автомобиля

### ЧАСЫ С ЦИФРОВОЙ ИНДИКАЦИЕЙ (для некоторых вариантов исполнения автомобиля)

Часы с цифровой индикацией показывают время в часах и минутах. При переводе выключателя зажигания в положение ON включится дисплей часов.

Если ваш автомобиль оснащен навигационной системой, обратитесь к отдельному "Руководству пользователя навигационной системы" или к разделу "Настройки "ЧАСЫ" главы "4. Информационный дисплей. Система отопления и кондиционирования воздуха. Аудиосистема".

## Коррекция показаний времени

Для увеличения показаний в поле часов вращайте ручку ④ против часовой стрелки.

Для увеличения показаний в поле минут вращайте ручку по часовой стрелке.

Нажатие на ручку ④ переключает дисплей часов ③ из режима "24 часа" в режим "AM/PM" и обратно.

После прекращения подачи питания часы начнут отсчет времени с показаний 12:00 в режиме AM/PM. Откорректируйте показания часов.

## УКАЗАТЕЛЬ ТЕМПЕРАТУРЫ НАРУЖНОГО ВОЗДУХА (для некоторых вариантов исполнения автомобиля)

Температура наружного воздуха отображается на дисплее ③ тахометра, когда выключатель зажигания находится в положении ON.

Нажатием на кнопку ④ можно изменять размерность температуры с °C на °F и наоборот (при наличии данной функции).

Положительное значение температуры специально не обозначается, отрицательному значению температуры предшествует знак "минус".

## Предупреждение о низкой температуре наружного воздуха

При температуре наружного воздуха выше 4°C показания на дисплее не мигают.

Дисплей начинает мигать, предупреждая о низкой температуре наружного воздуха и возможном гололеде или скользком дорожном покрытии:

- при температуре наружного воздуха в интервале от -3°C (27°F) до +3°C (37°F),
- при запуске двигателя, если температура наружного воздуха ниже -3°C.

Мигание показаний прекращается, если:

- по истечении примерно 20 секунд после запуска двигателя температура наружного воздуха будет ниже -3°C (27°F),
- во время движения температура наружного воздуха упадет ниже -3°C (27°F).

## ВНИМАНИЕ

**Даже если дисплей не мигает, нет гарантии, что на дороге нет гололеда.**



**ИНДИКАТОР ПОЛОЖЕНИЯ РЫЧАГА СЕЛЕКТОРА АВТОМАТИЧЕСКОЙ КОРОБКИ ПЕРЕДАЧ (модели с автоматической коробкой передач)**

При переводе выключателя зажигания в положение ON, этот индикатор показывает положение рычага селектора автоматической коробки передач.

В ручном режиме переключения, когда переключение выполняется вручную, на дисплее тахометра отображается символ "M". На индикаторе автоматической коробки передач отображается включенная передача.

См. также раздел "Вождение автомобиля" ниже в этой главе.



**ИНДИКАТОР ВКЛЮЧЕНИЯ РЕЖИМА ПОЛНОГО ПРИВОДА (4WD) (для полноприводных вариантов автомобиля)**

Этот цифровой индикатор появляется на дисплее спидометра при переводе выключателя зажигания в положение ON, а затем выключается. Индикатор показывает режим работы раздаточной коробки. См. раздел "Система полного привода (4WD) (для некоторых вариантов исполнения автомобиля)" в главе "5. Пуск двигателя и вождение автомобиля".

## УКАЗАТЕЛЬ ТЕМПЕРАТУРЫ ОХЛАЖДАЮЩЕЙ ЖИДКОСТИ ДВИГАТЕЛЯ

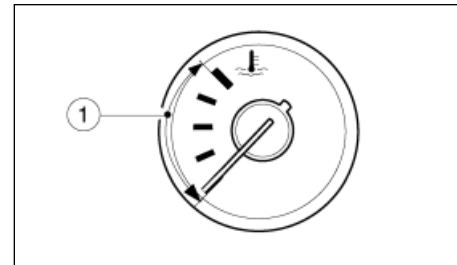

Этот указатель показывает температуру охлаждающей жидкости двигателя. Температура охлаждающей жидкости двигателя должна быть в пределах нормального рабочего диапазона ①.

Температура охлаждающей жидкости двигателя зависит от температуры наружного воздуха, условий и режима движения автомобиля.

## ВНИМАНИЕ

**Если во время движения вы обнаружите, что стрелка этого указателя вышла из зоны нормальной температуры, как можно скорее остановите автомобиль. Продолжение движения при перегреве двигателя может привести к серьезной неисправности двигателя. См. раздел "Перегрев двигателя" в главе "6. В случае неисправности", чтобы немедленно выполнить необходимые действия.**

## ⚠ ОПАСНОСТЬ

**Во избежание ожогов, перед тем, как открывать пробку радиатора, дайте двигателю остыть.**

## УКАЗАТЕЛЬ УРОВНЯ ТОПЛИВА

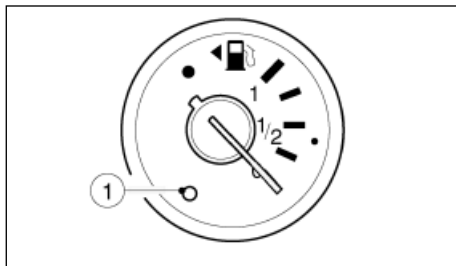

① Сигнализатор низкого уровня топлива

При выключенном зажигании стрелка указателя устанавливается на минимальной отметке шкалы уровня топлива.

Значок  указывает на расположение крышки заливной горловины топливного бака с левой стороны автомобиля.

### ПРИМЕЧАНИЕ

Сигнализатор минимального запаса топлива ① включается, когда в баке остается небольшое количество топлива. При первой возможности заправьте бак топливом, не дожидаясь, пока стрелка указателя достигнет метки "пустой бак". Положение стрелки на отметке "пустой бак" соответствует небольшому запасу топлива в баке.

### ВНИМАНИЕ

Заправьте бак топливом прежде, чем оно будет полностью выработано.

# СВЕТОВЫЕ СИГНАЛИЗАТОРЫ И ИНДИКАТОРЫ, ЗВУКОВЫЕ ПРЕДУПРЕЖДАЮЩИЕ СИГНАЛЫ

 <b>AT OIL TEMP</b>	Красный сигнализатор перегрева рабочей жидкости автоматической коробки передач (модели с АКП)		Сигнализатор неисправности системы подушек безопасности (SRS) (красный)		Индикатор блокировки заднего дифференциала (для полноприводного автомобиля) (оранжевый)
 <b>ATP</b>	Красный сигнализатор предупреждения о не включенной позиции Р (Парковка) рычага селектора передач (модели с АКП)	 <b>4WD</b>	Сигнализатор неисправности системы полного привода 4WD (модели с системой 4WD) (оранжевый)		Индикатор включения заднего противотуманного фонаря (оранжевый)
	Сигнализатор неисправности тормозной системы (красный)	 <b>ABS</b>	Сигнализатор неисправности антиблокировочной системы (АБС) (оранжевый)		Индикатор включения дальнего света фар (голубой)
	Сигнализатор неисправности системы зарядки аккумуляторной батареи (красный)		Сигнализатор сажевого фильтра дизельного двигателя (DPF) (оранжевый)		Индикатор включения фар и габаритных фонарей (зелёный)
	Сигнализатор незакрытой двери (красный)	 <b>ESP OFF</b>	Индикатор отключения системы динамической стабилизации ESP (оранжевый)		Индикатор включения передних противотуманных фар (зеленый)
	Сигнализатор низкого давления/уровня моторного масла (красный)		Индикатор включения свечей накаливания (автомобили с дизельным двигателем) (оранжевый)		Индикатор включения указателей поворота и аварийной световой сигнализации (зеленый)
	Сигнализатор неисправности противоугонной системы NATS (красный)		Сигнализатор минимального запаса жидкости омывателя (оранжевый)		Индикатор включения указателей поворота прицепа (зеленый)
	Сигнализатор непристегнутого ремня безопасности (красный)		Индикатор неисправности систем двигателя (MI) (оранжевый)/Сигнализатор наличия воды в топливном фильтре (только для дизельных двигателей) (красный)		

## ПРОВЕРКА ИСПРАВНОСТИ ЛАМП СИГНАЛИЗАТОРОВ И ИНДИКАТОРОВ

Когда все двери автомобиля закрыты, включите стояночный тормоз, пристегните ремни безопасности и поверните выключатель зажигания в положение ON, не запуская двигатель. Должны загореться следующие сигнализаторы и индикаторы (если они установлены на автомобиле):

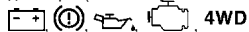

Показанные ниже сигнализаторы и индикаторы (если они установлены) загораются на короткое время и затем гаснут:

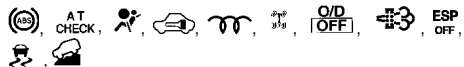

Если какой-либо сигнализатор при проверке не включился, это может означать перегорание лампы или обрыв электрической цепи соответствующего сигнализатора. Обратитесь на сервисную станцию официального дилера NISSAN для проверки и ремонта системы.

## СВЕТОВЫЕ СИГНАЛИЗАТОРЫ

 **AT OIL TEMP** Сигнализатор перегрева рабочей жидкости автоматической коробки передач (некоторые модели с АКП)

Этот сигнализатор загорается при перегреве рабочей жидкости автоматической коробки передач. Если этот сигнализатор загорается во время движения, как можно скорее снизьте скорость движения до тех пор, пока сигнализатор не погаснет.

## ВНИМАНИЕ

**Продолжение движения автомобиля с горящим сигнализатором перегрева рабочей жидкости автоматической коробки передач может привести к ее серьезным повреждениям АКП.**

 **ATP** Сигнализатор предупреждения о не включенной позиции Р (Парковка) (некоторые модели с АКП)

Данный сигнализатор предупреждает водителя о том, что автоматическая коробка передач не блокируется при парковке автомобиля. Если рычаг селектора автоматической коробки передач находится в положении Р (Стоянка), а переключатель раздаточной коробки не установлен ни в одну из позиций, предназначенных для движения автомобиля,

то трансмиссия будет разъединена и, следовательно, колеса автомобиля не заблокированы.

Если загорается сигнализатор стояночного режима автоматической коробки передач, поверните переключатель раздаточной коробки в положение 2H, 4H или 4L.



### Сигнализатор неисправности тормозной системы

Данный сигнализатор/индикатор следит за состоянием как рабочей тормозной системы, так и стояночного тормоза.

#### Индикатор включения стояночного тормоза

Этот индикатор загорается при включении стояночного тормоза.

#### Предупреждение о низком уровне тормозной жидкости

Этот сигнализатор предупреждает об опасном снижении уровня тормозной жидкости. Если сигнализатор загорелся во время движения автомобиля, при работающем двигателе и выключенном стояночном тормозе, остановите автомобиль и выполните следующее:

1. Проверьте уровень тормозной жидкости. При необходимости долейте тормозную жидкость в бачок. См. раздел "Тормозная жидкость и жидкость гидропривода сцепления" в главе "8. Техническое обслуживание и операции, выполняемые владельцем".

### ОПАСНОСТЬ

Если уровень тормозной жидкости упал ниже отметки MIN, которая нанесена на стенке бачка, дальнейшая эксплуатация автомобиля запрещена до проверки работоспособности тормозной системы автомобиля на сервисной станции официального дилера NISSAN.

2. Если уровень тормозной жидкости соответствует норме, следует немедленно обратиться к официальному дилеру NISSAN.

### ОПАСНОСТЬ

- Продолжение эксплуатации автомобиля может быть опасным. Для доставки автомобиля на ближайшую сервисную станцию официального дилера NISSAN воспользуйтесь услугами автомобиля-эвакуатора.
- Нажатие на педаль рабочего тормоза при не работающем двигателе может привести к увеличению тормозного пути, а также к увеличению хода педали тормоза и усилия, которое необходимо приложить к педали.



### Сигнализатор разряда аккумуляторной батареи

Если сигнализатор включился при работающем двигателе, это может свидетельствовать о неисправности системы зарядки аккумуляторной батареи. Заглушите двигатель и проверьте состояние ремня привода генератора (в моторном отсеке). При обнаружении ослабления натяжения или повреждений ремня, при отсутствии ремня, а также если сигнализатор продолжает гореть, немедленно обратитесь на сервисную станцию официального дилера NISSAN.

### ВНИМАНИЕ

**Запрещено продолжать движение автомобиля, если ремень привода генератора имеет недостаточное натяжение, или если этот ремень поврежден или отсутствует.**



### Сигнализатор незакрытой двери

Сигнализатор загорается, если любая из дверей автомобиля не закрыта или закрыта неплотно, в то время как выключатель зажигания находится в положении ON.



### Сигнализатор низкого давления моторного масла

#### Сигнализатор низкого давления моторного масла

Этот сигнализатор предупреждает об опасном падении давления в системе смазки двигателя.

Если сигнализатор мигает или не выключается при движении автомобиля в обычных условиях, то следует сразу же остановиться в безопасном месте, немедленно выключить двигатель и связаться с ближайшей сервисной станцией официального дилера NISSAN.

### ВНИМАНИЕ

**Работа двигателя при горящем сигнализаторе низкого давления моторного масла может привести к серьезным повреждениям и выходу двигателя из строя.**

#### Предупреждение о низком уровне моторного масла

Если сигнализатор низкого давления моторного масла мигает одновременно с появлением сообщения "OIL Lo" (Низкий уровень моторного масла) на дисплее одометра/счетчика пробега за поездку при запуске двигателя, это свидетельствует о низком уровне моторного масла. Сигнализатор будет мигать до тех пор, пока сообщение "OIL Lo" не исчезнет с дисплея.

### ПРИМЕЧАНИЕ

Сообщение "OIL Lo" (Низкий уровень моторного масла) появляется на 30 секунд после перевода выключателя зажигания в положение ON.

Однако сообщение "OIL Lo" появится только после того, как в течение 5 секунд будет показано сообщение об оставшемся пробеге до замены моторного масла (только для автомобилей с навигационной системой).



## ВНИМАНИЕ

Сигнализатор низкого давления масла в бензиновом двигателе не предназначен для оповещения о низком уровне моторного масла. Для проверки уровня масла пользуйтесь измерительным щупом.

См. раздел "Проверка уровня моторного масла" в главе "8. Техническое обслуживание и операции, выполняемые владельцем".



### Сигнализатор противоугонной системы NATS

Сигнализатор мигает, если ключ или выключатель зажигания находится в положении LOCK, OFF или ACC. Мигание индикатора свидетельствует о том, что автомобиль оснащен противоугонной системой NISSAN (NATS)\*.

При нарушении нормального функционирования противоугонной системы NISSAN (NATS) этот сигнализатор будет гореть постоянно, пока выключатель зажигания находится в положении ON.

Для получения дополнительной информации см. раздел "Охранная система" в главе "3. Подготовка к началу движения".

\* Иммобилайзер



### Сигнализатор непристегнутого ремня безопасности водителя

Световой сигнализатор напоминает водителю о необходимости пристегнуть ремень безопасности. Сигнализатор загорается при каждом переводе выключателя зажигания в положение ON. Сигнализатор выключается после пристегивания ремня безопасности водителя.



### Сигнализатор неисправности системы подушек безопасности (SRS)

Сигнализатор неисправности подушек безопасности включается при переводе выключателя зажигания в положение ON или START. Если система исправна, сигнализатор должен погаснуть примерно через 7 секунд.

Если возникает одна из перечисленных ниже неисправностей, то подушка безопасности и пиротехнические преднатяжители ремней безопасности нуждаются в ремонте на ближайшей сервисной станции официального дилера NISSAN.

- Сигнализатор неисправности подушек безопасности остается включенным в течение более 7 секунд.
- Сигнализатор неисправности подушек безопасности мигает.
- Сигнализатор неисправности подушек безопасности не загорается.

До проверки и устранения неисправности система подушек безопасности и преднатяжители ремней безопасности могут не функционировать должным образом.

Для получения дополнительной информации см. раздел "Сигнализатор неисправности подушек безопасности" главы "1. Безопасность – сиденье, ремни безопасности и дополнительные удерживающие системы".



### 4WD Сигнализатор неисправности системы полного привода 4WD (модели с системой 4WD)

Сигнализатор неисправности системы полного привода (4WD) загорается при каждом переводе выключателя зажигания в положение ON. Он должен погаснуть вскоре после запуска двигателя.

При возникновении неисправности системы 4WD, а также при значительной разности скоростей вращения или радиуса качения передних и задних колес сигнализатор неисправности системы полного привода будет гореть постоянно или мигать. См. раздел "Система полного привода (4WD) (для некоторых вариантов исполнения автомобиля)" в главе "5. Пуск двигателя и вождение автомобиля".

правности системы полного привода будет гореть постоянно или мигать. См. раздел "Система полного привода (4WD) (для некоторых вариантов исполнения автомобиля)" в главе "5. Пуск двигателя и вождение автомобиля".

## ВНИМАНИЕ

- Если это сигнализатор загорается или начинает мигать во время движения автомобиля, необходимо снизить скорость движения и незамедлительно обратиться на сервисную станцию официального дилера NISSAN для проверки и ремонта системы.
- Если сигнализатор системы 4WD загорается при движении по сухой дороге с твердым покрытием:
  - раздаточная коробка включена в режим 4H - поверните переключатель раздаточной коробки в положение 2WD
  - раздаточная коробка включена в режим 4LO - остановите автомобиль, переведите рычаг селектора в положение N и поверните переключатель раздаточной коробки в положение 2WD

Если после этого сигнализатор продолжает гореть, как можно скорее обратитесь к официальному дилеру NISSAN для проверки системы.



### Сигнализатор неисправности антиблокировочной тормозной системы (ABS)

Сигнализатор должен загореться при переводе выключателя зажигания в положение ON. Если антиблокировочная тормозная система исправна, то сигнализатор должен погаснуть примерно через 2 секунды.

Если сигнализатор включился при работающем двигателе, это может означать нарушение функционирования антиблокировочной тормозной системы. Обратитесь к официальному дилеру NISSAN для проверки и ремонта системы.

## Антиблокировочная тормозная система

Антиблокировочная система регулирует величину тормозного усилия на колесах с целью предотвращения их блокировки при резком торможении или при обычном торможении на скользкой дороге. Отсутствие блокировки колес позволяет выполнять маневрирование и предотвращает занос автомобиля при торможении.

При появлении неисправности антиблокировочная тормозная система автоматически отключается, однако рабочая тормозная система автомобиля продолжает функционировать нормально.

## ВНИМАНИЕ

Если сигнализатор неисправности АБС включился во время движения автомобиля, обратитесь на сервисную станцию официального дилера NISSAN для ремонта системы.

## СВЕТОВЫЕ ИНДИКАТОРЫ

 Сигнализатор неисправности автоматической коробки передач (модели с АКП)

Этот сигнализатор загорается при перегреве рабочей жидкости автоматической коробки передач или при включении коробки передач в специальный аварийный режим при обнаружении неисправности.

### Сигнализатор перегрева рабочей жидкости автоматической коробки передач

Этот сигнализатор загорается при перегреве рабочей жидкости автоматической коробки передач. Если этот сигнализатор загорается во время движения, как можно скорее снизьте скорость движения до тех пор, пока сигнализатор не погаснет.

### Аварийный режим автоматической коробки передач

При переводе выключателя зажигания в положение ON этот сигнализатор загорается на 2 секунды. Если сигнализатор

мигает в течение примерно 8 секунд, это может указывать на неисправность автоматической коробки передач. Обратитесь к официальному дилеру NISSAN для проверки и ремонта автоматической коробки передач.

## ВНИМАНИЕ

Продолжение эксплуатации автомобиля при горящем сигнализаторе неисправности автоматической коробки передач может привести к серьезной неисправности коробки передач.



Световой сигнализатор сажевого фильтра дизельного двигателя (для некоторых вариантов исполнения автомобиля – двигатель YD25DDTi)

Световой сигнализатор сажевого фильтра дизельного двигателя включается при переводе выключателя зажигания в положение ON. После запуска двигателя этот световой сигнализатор гаснет. Это означает, что система исправна.

## ⚠ ОПАСНОСТЬ

- Будьте осторожны, чтобы не получить ожог от раскаленных отработавших газов.
- Не останавливайтесь и не ставьте автомобиль на стоянку в местах, где горючие материалы могут соприкоснуться с раскаленными деталями системы выпуска (например, на площадках, покрытых сухой травой, обрывками бумаги, ветошью или подобными материалами, которые могут легко воспламениться).
- Если вы продолжите движение с низкой скоростью с горящим сигнализатором DPF, система управления автоматически ограничит частоту вращения коленчатого вала двигателя и развиваемый двигателем крутящий момент. В этом случае вам придется досрочно заменить моторное масло, а процесс сжигания частиц, накопившихся в сажевом фильтре, необходимо будет выпол-

нить в сервисном центре дилера NISSAN. Регенерация сажевого фильтра не входит в перечень услуг по обслуживанию автомобиля, выполняемых по гарантии.

- Для автомобилей, оснащенных сажевым фильтром, используйте только рекомендованное моторное масло. Для получения дополнительной информации см. раздел "Заправочные емкости агрегатов и систем. Рекомендуемые эксплуатационные материалы" в главе "9. Техническая информация".

## ВНИМАНИЕ

В процессе сжигания частиц сажевый фильтр нагревается до очень высокой температуры.



## ЭКОЛОГИЧЕСКАЯ ПРОГРАММА NISSAN



Некоторые дизельные двигатели оснащены сажевым фильтром для удаления содержащихся в отработавших газах твердых частиц. Для эффективной работы сажевого фильтра он должен периодически очищаться от накопившихся в нем твердых частиц. Этот процесс, при котором происходит выжигание частиц, называется регенерацией сажевого фильтра. Обычно этот процесс выполняется автоматически и не заметен для водителя.

### Особые условия регенерации сажевого фильтра

При частых кратковременных поездках с периодическими остановками и троганиями с места, в сажевом фильтре может накопиться чрезмерное количество твердых частиц. В этом случае может включиться сигнализатор , чтобы информировать водителя о необходимости принудительной регенерации сажевого фильтра. Для этого необходимо заполнить поездку в особом режиме.

Если светится сигнализатор сажевого фильтра, то, не нарушая Правил дорожного движения, следует двигаться со скоростью более 80 км/ч до тех пор, пока сигнализатор не погаснет. Этот процесс может занять до 30 минут.

### Если регенерация фильтра не удалась

При отсутствии адекватных действий после включения сигнализатора  не исключено полное насыщение сажевого фильтра твердыми частицами. При этом обычно включается и сигнализатор неисправности систем двигателя (MI) . В этом случае вам необходимо прибыть на сервисную станцию официального дилера NISSAN для выполнения регенерации переполненного фильтра. Кроме того, для защиты сажевого фильтра частота вращения коленчатого вала двигателя может быть автоматически ограничена.

### ПРИМЕЧАНИЕ

При необходимости выполнения принудительной регенерации сажевого фильтра обратитесь к официальному дилеру NISSAN.

 Индикатор отключения системы динамической стабилизации ESP (для некоторых вариантов исполнения автомобиля)

Индикатор загорается, если выключатель системы динамической стабилизации (ESP) нажат в положение OFF. Это означает, что система ESP отключена.

Этот индикатор также кратковременно загорается при каждом переводе выключателя зажигания в положение ON. Если система ESP исправна, то индикатор должен погаснуть примерно через 1 секунду.

Включение индикатора ESP OFF и индикатора SLIP при включенной системе ESP является предупреждением о том, что система работает в аварийном режиме. Это означает, что система не может функционировать должным образом. Проверьте систему в сервисном центре официального дилера NISSAN или выполните процедуру повторной инициализации, приведенной в разделе "Система динамической стабилизации (ESP) (для некоторых вариантов исполнения

автомобиля)" главы "8. Техническое обслуживание и операции, выполняемые владельцем".

Если в системе обнаружена неисправность, то работа системы ESP будет прекращена, но при этом вы можете продолжать эксплуатацию автомобиля. Для получения дополнительной информации см. раздел "Система динамической стабилизации (ESP) (для некоторых вариантов исполнения автомобиля)" в главе "5. Пуск двигателя и вождение автомобиля".



Индикатор свечей накаливания (автомобили с дизельным двигателем)

Индикатор свечей накаливания включается при переводе выключателя зажигания в положение ON и гаснет после завершения свечами накаливания предварительного прогрева. При холодном двигателе продолжительность предварительного прогрева увеличивается.



Сигнализатор минимального запаса жидкости омывателя (для некоторых вариантов исполнения автомобиля)

Сигнализатор включается, когда в бачке омывателя остается небольшой запас жидкости. Долейте жидкость в бачок омывателя. Для получения дополнительной информации см. раздел "Жидкость омывателей ветрового стекла и фар (для некоторых вариантов исполнения автомобиля)" в главе "8. Техническое обслуживание и операции, выполняемые владельцем".



Индикатор неисправности систем двигателя (MI)/Сигнализатор наличия воды в топливном фильтре (только для дизельных двигателей – для некоторых вариантов исполнения автомобиля)

**Сигнализатор неисправности систем двигателя (оранжевый)**

Если индикатор включился и горит постоянно или мигает при работающем двигателе, это может означать неисправность системы управления двигателем.

Сигнализатор MI горит постоянно:

Это свидетельствует о неисправности системы управления двигателем. Обратитесь на сервисную станцию официального дилера NISSAN для проверки и ремонта систем двигателя. Вы можете доехать до сервисной станции своим ходом, не прибегая к буксировке автомобиля.

Индикатор MI мигает (при наличии данной функции):

Обнаружены пропуски зажигания, что может привести к повреждению системы управления двигателем.

Для того чтобы избежать или снизить риск повреждения системы управления двигателем, выполняйте следующие инструкции.

- Не превышайте скорость 70 км/ч.
- Избегайте резких разгонов и торможений.
- Избегайте движения по крутым подъемам.
- По возможности, разгрузите автомобиль или прицеп.

Индикатор MI может перестать мигать и начать светиться постоянно.

**Обратитесь на сервисную станцию официального дилера NISSAN для проверки и ремонта систем двигателя. Вы можете доехать до сервисной станции своим ходом, не прибегая к буксировке автомобиля.**

### ВНИМАНИЕ

Продолжительная эксплуатация автомобиля с горящим индикатором неисправности двигателя и задержка проведения проверки и необходимого ремонта неминуемо приведут к ухудшению тягово-динамических свойств автомобиля, увеличению расхода топлива и выходу из строя системы управления двигателем. При этом гарантия на автомобиль может быть аннулирована.

Нарушение регулировок системы управления двигателем может привести к превышению допустимых норм токсичности отработавших газов, установленных местными или государственными стандартами.

**Сигнализатор наличия воды в топливном фильтре (только для дизельных двигателей – для некоторых вариантов исполнения автомобиля) (красный)**

Если этот сигнализатор горит постоянно или мигает через регулярные промежутки времени при работе двигателя, это может указывать на наличие воды в топливном фильтре. В этом случае попробуйте слить воду из топливного фильтра. См. раздел "Топливный фильтр" главы "8. Техническое обслуживание и операции, выполняемые владельцем".

## ВНИМАНИЕ

**Несвоевременный слив воды из топливного фильтра может привести к серьезному повреждению двигателя. Если сигнализатор продолжает гореть после слива воды из топливного фильтра, обратитесь на сервисную станцию официального дилера NISSAN.**



**Индикатор блокировки заднего дифференциала (для некоторых вариантов исполнения полноприводного автомобиля)**

Индикатор блокировки заднего межколесного дифференциала должен включиться при переводе выключателя зажигания в положение ON и погаснуть через короткое время. Это означает, что система исправна.

Индикатор светится при полном включении муфты блокировки заднего межколесного дифференциала.

При первоначальной активации системы данный индикатор мигает. После полного включения муфты блокировки заднего межколесного дифференциала продолжает светиться без мигания. Если же после включения режима блокировки дифференциала индикатор продолжает непрерывно мигать, то это является признаком неполного включения муфты.

Для получения дополнительной информации см. раздел "Система блокировки заднего межколесного дифференциала (для некоторых вариантов исполнения автомобиля)" главы "5. Пуск двигателя и вождение автомобиля".



**Индикатор заднего противотуманного фонаря**

Этот индикатор включается при включении заднего противотуманного фонаря.



**Индикатор SLIP (для некоторых вариантов исполнения автомобиля)**

Данный индикатор мигает при работе системы динамической стабилизации (ESP), чтобы предупредить водителя о движении по скользкой дороге, когда тягово-сцепные возможности автомобиля ограничены.

Работа системы может сопровождаться толчками или шумом, что не является признаком неисправности.

Индикатор мигает в течение нескольких секунд после того, как система ESP прекращает ограничивать пробуксовку колес автомобиля.

Индикатор  также включается при переводе выключателя зажигания в положение ON. Если система исправна, сигнализатор должен погаснуть примерно через 1 секунду. Если индикатор не включается, обратитесь в сервисный центр официального дилера компании NISSAN для проверки системы.



**Индикатор включения дальнего света фар**

Этот индикатор горит при включенном дальнем свете фар, а при переключении фар на ближний свет индикатор гаснет.



**Индикатор включения фар и габаритных фонарей**

Этот индикатор загорается при включении габаритных фонарей или фар. Для получения более подробной информации

см. раздел "Выключатель фар и указателей поворота" ниже в этой главе.



**Индикатор включения противотуманных фар (для некоторых вариантов исполнения автомобиля)**

Этот индикатор включается при включении противотуманных фар.



**Индикаторы включения указателей поворота и аварийной световой сигнализации**

Один или оба этих индикатора загораются при включении указателя поворотов или аварийной световой сигнализации.



**Индикаторы указателей поворота прицепа (для некоторых вариантов исполнения автомобиля)**

Этот индикатор включается, если в электрической системе указателей поворота обнаружена дополнительная электрическая нагрузка.

Для получения дополнительной информации см. раздел "Буксировка прицепа" в главе "5. Пуск двигателя и вождение автомобиля".

## ЗВУКОВЫЕ ПРЕДУПРЕЖДАЮЩИЕ СИГНАЛЫ

**Сигнализатор износа тормозных колодок (для некоторых вариантов исполнения автомобиля)**

Колодки дисковых тормозных механизмов имеют звуковые сигнализаторы износа. При сильном износе, когда требуется замена тормозных колодок, они начинают издавать писк высокого тона. Если вы слышите подобный звук во время движения автомобиля, независимо от того, нажата педаль тормоза или нет, как можно скорее обратитесь на сервисную станцию для проверки и замены тормозных колодок

## ВЫКЛЮЧАТЕЛЬ ОЧИСТИТЕЛЯ И ОМЫВАТЕЛЯ СТЕКОЛ

### Звуковой сигнал, предупреждающий о невыключенном освещении

Звуковой сигнал включается примерно на 10 секунд при открывании двери водителя, если освещение не выключено, а выключатель зажигания находится в положении OFF или LOCK. Покидая автомобиль, поставьте переключатель освещения в положение OFF или AUTO (для некоторых вариантов исполнения автомобилей).

Для получения более подробной информации см. раздел "Выключатель фар и указателей поворота" ниже в этой главе.

Звуковой сигнал, предупреждающий об оставленном ключе

### Пульт дистанционного управления замками дверей

Мелодичный звуковой сигнал, встроенный в приборную панель, включается при следующих условиях:

- При открывании водительской двери, если ключ оставлен в замке зажигания, находится в положении OFF и нажата кнопка выключателя центрального электрического замка.
- При открывании любой двери, кроме двери водителя, если нажата кнопка выключателя центрального замка.

Покидая автомобиль, выньте ключ из замка зажигания и заберите его с собой.

### ВЕТРОВОЕ СТЕКЛО

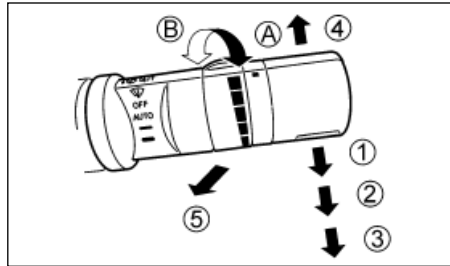

Очиститель и омыватель ветрового стекла могут работать только при нахождении выключателя зажигания в положении ON.

Нажмите на рычаг вниз, чтобы стеклоочиститель начал работать со следующими скоростями:

- ① **Intermittent** или **AUTO** (прерывистый режим включается сигналом датчика дождя – для некоторых вариантов исполнения автомобиля)  
В прерывистом режиме работы вы можете отрегулировать длительности паузы поворотом кольца в направлении **A** (медленнее) или **B** (быстрее). Длительность паузы меняется также в соответствии со скоростью движения автомобиля (для некоторых вариантов исполнения автомобиля). Например, с увеличением скорости движения автомобиля длительность паузы при работе стеклоочистителя будет уменьшаться.
- ② **Low** – Постоянная работа с низкой частотой
- ③ **High** – Постоянная работа с высокой скоростью

Для того чтобы щетки стеклоочистителя сделали только один взмах, нажмите на рычаг вверх ④.

Для того чтобы включить омыватель ветрового стекла, потяните рычаг на себя ⑤. При этом также включается стеклоочиститель.

### ⚠ ОПАСНОСТЬ

При низкой температуре жидкость, попавшая на ветровое стекло, может замерзнуть и ограничить обзорность. Перед использованием омывателя рекомендуется подогреть ветровое стекло, включив систему отопления и обдув ветрового стекла.

### ВНИМАНИЕ

- Не открывайте замок капота и не поднимайте капот при поднятых рычагах стеклоочистителя.
- Не допускайте непрерывную работу омывателя в течение более чем 15 секунд.
- Не включайте омыватель, если в его бачке отсутствует жидкость, или если она замерзла.

### Датчик дождя (для некоторых вариантов исполнения автомобиля)

Датчик дождя активируется при установке переключателя стеклоочистителя в положение ① AUTO.

При обнаружении осадков на ветровом стекле, стеклоочиститель начнет работать автоматически с соответствующей скоростью.

### ПРИМЕЧАНИЕ

Датчик дождя предназначен для использования только во время дождя или других осадков. Система может оставаться в режиме AUTO и при иных погодных условиях без каких-либо отрицательных последствий. При этом, однако, возможно неожиданное включение стеклоочистителя ветрового стекла.

## ВЫКЛЮЧАТЕЛЬ ЭЛЕКТРИЧЕСКОГО ОБОГРЕВАТЕЛЯ ЗАДНЕГО СТЕКЛА

### ВЫКЛЮЧАТЕЛЬ ЭЛЕКТРИЧЕСКОГО ОБОГРЕВАТЕЛЯ ЗАДНЕГО СТЕКЛА

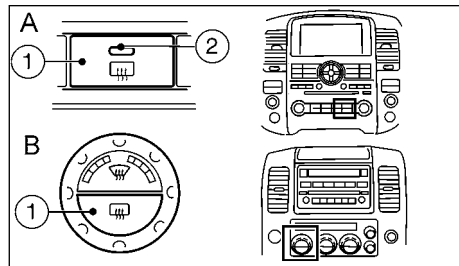

На иллюстрации показан автомобиль с левосторонним управлением.

На автомобиле с правосторонним управлением выключатель расположен на противоположной стороне.

Для того чтобы удалить запотевание или обмерзание заднего стекла, нужно запустить двигатель и нажать на выключатель ①.

- Тип А:  
При этом загорится световой индикатор ② выключателя.
- Тип В:  
При этом загорится световой индикатор.

Электрообогреватель заднего стекла выключается автоматически примерно через 15 минут после включения. Если стекло будет очищено до истечения этого времени, повторно нажмите на кнопку, чтобы выключить обогреватель.

### ВНИМАНИЕ

При очистке внутренней поверхности заднего стекла следует проявлять осторожность, чтобы не повредить электропроводящую сетку обогревателя.

## КОРРЕКТОР ФАР

### ПЕРЕКЛЮЧАТЕЛЬ КОРРЕКТОРА ФАР

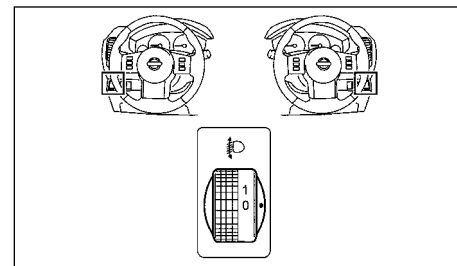

В зависимости от количества пассажиров в салоне и массы перевозимого груза, в некоторых случаях луч фар может быть направлен слишком высоко. При движении по холмистой местности свет фар может оказывать слепящее действие как на водителей попутных машин (через зеркало заднего вида), так и на водителей встречных автомобилей. Ось светового пучка фар можно опустить при помощи корректора, расположенного на передней панели рядом с рулевой колонкой.

Большее число на регуляторе соответствует более сильному наклону светового пучка.

Если загрузка автомобиля невелика и вы движетесь по ровной дороге, установите корректор в начальное положение "0".

# ВЫКЛЮЧАТЕЛЬ ФАР И УКАЗАТЕЛЕЙ ПОВОРОТА

Компания NISSAN рекомендует вам ознакомиться с местным законодательством относительно использования приборов освещения.

## ВЫКЛЮЧАТЕЛЬ СВЕТА ФАР

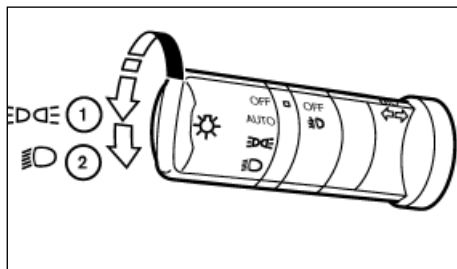

### Освещение

Поверните переключатель в положение (  ):

- 1 Включаются передние и задние габаритные фонари, фонарь освещения регистрационного знака и освещение панели приборов.

Поверните переключатель в положение (  ):

- 2 В дополнение к остальным приборам наружного освещения включаются фары.

### ВНИМАНИЕ

Не оставляйте приборы внешнего освещения включенными на продолжительное время, если двигатель не работает.

## Система дневного освещения (для некоторых вариантов исполнения автомобиля)

Даже если центральный переключатель фар остается в выключенном положении, после запуска двигателя автоматически включаются следующие приборы освещения: фары ближнего света, передние и задние габаритные фонари, освещение регистрационного знака и подсветка панели управления. При этом, однако, невозможно переключение с ближнего света на дальний, если не включен переключатель света фар.

При повороте переключателя фар в положение  ближний свет фар выключается.

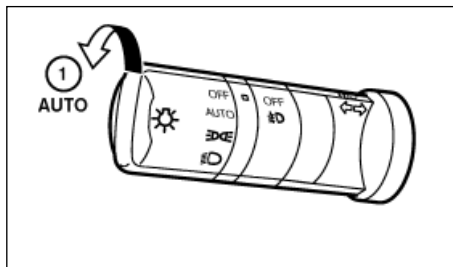

## Система автоматического управления освещением (AUTO — для некоторых вариантов исполнения автомобиля)

Данная система обеспечивает автоматическое включение и выключение приборов наружного освещения. Если эта система активирована, то она:

- При наступлении темноты автоматически включает фары, передние и задние габаритные фонари, фонарь освещения регистрационного знака и подсветку приборной панели.

- При высокой наружной освещенности автоматически выключает перечисленные приборы освещения.

## Для активации системы автоматического управления освещением



- 1 Поверните переключатель света фар в положение  AUTO.
- 2 Поверните выключатель зажигания в положение ON.

## Для отключения системы автоматического управления освещением

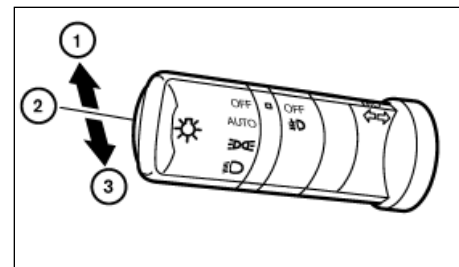
Переведите выключатель в положение OFF,  или .



## Включение дальнего света фар

- 1 Для того, чтобы включить дальний свет, нужно перевести рычаг переключателя, когда переключатель находится в положении , одновременно с включением дальнего света включается индикатор  дальнего света.
- 2 Для переключения фар на ближний свет потяните рычаг на себя (в положение ).
- 3 Вы можете подать сигнал миганием фар дальнего света, потянув рычаг на себя, даже если главный переключатель фар находится в выключенном положении.

## Задержка выключения фар (для некоторых вариантов исполнения автомобиля)

Данная функция предназначена для вашего удобства. Вы можете некоторое время пользоваться светом фар даже после того, как ключ или выключатель зажигания был повернут в положение LOCK: если вы потянете рычаг на себя один раз, то фары будут продолжать гореть в течение примерно 30 секунд. По истечении этого времени фары автоматически выключатся.

Рычаг можно потянуть на себя до четырех раз, чтобы увеличить продолжительность задержки выключения фар до 2 минут.

### ПРИМЕЧАНИЕ

**Функция освещения при высадке из автомобиля отменяется при повторном повороте ключа или выключателя зажигания в положение ACC или ON.**

## ВЫКЛЮЧАТЕЛЬ УКАЗАТЕЛЕЙ ПОВОРОТА

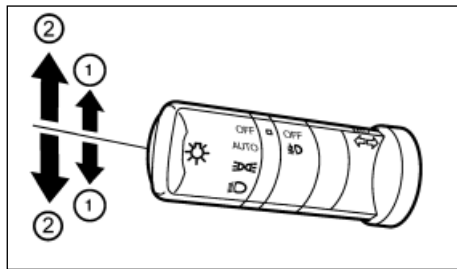

### Указатель поворота

Переведите рычаг вверх или вниз ② для предупреждения о повороте направо или налево. После завершения поворота указатели поворота автоматически выключаются.

## Подача сигнала о смене полосы движения

Для предупреждения о смене полосы движения нужно частично сдвинуть переключатель вверх или вниз. Указатели поворота мигнут три раза и автоматически выключатся.

## ВЫКЛЮЧАТЕЛЬ ПРОТИВОТУМАННЫХ ФАР

### ПРОТИВОТУМАННЫЕ ФАРЫ (для некоторых вариантов исполнения автомобиля)

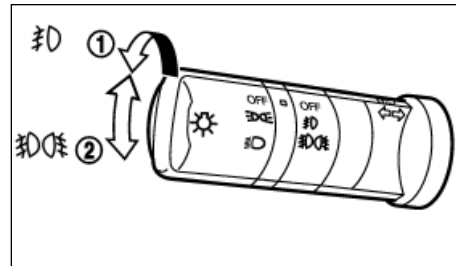

Противотуманные фары должны использоваться только в условиях сильно ограниченной видимости (в общем случае менее 100 м).

Переведите переключатель света фар в положение  $\text{EDGE}$  или  $\text{FOG}$  и переведите выключатель противотуманных фар в положение  $\text{FOG}$  ①. При этом включатся противотуманные фары, а также индикатор на приборной панели. Для получения дополнительной информации см. раздел "Световые сигнализаторы и индикаторы, звуковые предупреждающие сигналы" выше в этой главе.

Для выключения противотуманных фар поверните выключатель в положение OFF.



## ЗАДНИЙ ПРОТИВОТУМАННЫЙ ФОНАРЬ

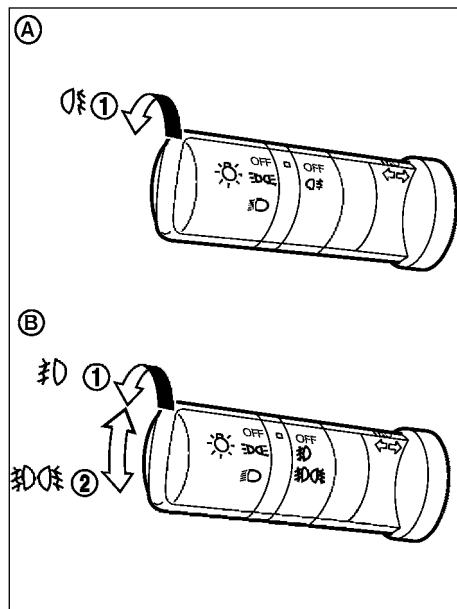



Ⓐ Тип А

Ⓑ Тип В

Задний противотуманный фонарь должен использоваться только в условиях сильно ограниченной видимости (в общем случае менее 100 м).

### Тип Ⓐ (без противотуманных фар)

#### Для включения заднего противотуманного фонаря

1. Поверните переключатель освещения в положение .
  2. Поверните выключатель противотуманных фар в положение .
- При этом включится задний противотуманный фонарь, а также соответствующий световой индикатор.
  - Выключатель противотуманных фар возвратится в положение OFF.

#### Для выключения заднего противотуманного фонаря



- Снова поверните выключатель противотуманных фар в положение .
- При этом задний противотуманный фонарь и его индикатор выключатся.
  - Выключатель противотуманных фар возвратится в положение OFF.

#### ПРИМЕЧАНИЕ

Если переключатель освещения вывести из положения , то задний противотуманный фонарь выключится автоматически.



### Тип Ⓑ (с передними противотуманными фарами)

#### Для включения заднего противотуманного фонаря

1. Переведите переключатель освещения в положение  или .
  2. Поверните выключатель противотуманных фар в положение .
- Включатся противотуманные фары, задний противотуманный фонарь и соответствующие индикаторы.

- Выключатель противотуманных фар возвратится в положение .

#### Для выключения заднего противотуманного фонаря

- Снова поверните выключатель противотуманных фар в положение .
- При этом задний противотуманный фонарь и его индикатор выключатся.
  - Выключатель противотуманных фар возвратится в положение .

#### ПРИМЕЧАНИЕ

При повороте переключателя света фар в положение OFF задний противотуманный фонарь также автоматически выключается.

Для получения дополнительной информации см. раздел "Световые сигнализаторы и индикаторы, звуковые предупреждающие сигналы" выше в этой главе.

## ОМЫВАТЕЛЬ ФАР (для некоторых вариантов исполнения автомобиля)

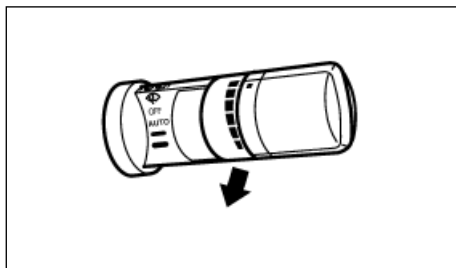

Для омывания фар следует при включенном зажигании потянуть на себя переключатель стеклоочистителя/омывателя. При этом переключатель освещения должен находиться в положении .

### ВНИМАНИЕ

- Не допускайте непрерывную работу омывателя в течение более чем 15 секунд.
- Не включайте омыватель, если в бачке омывателя отсутствует жидкость или она замерзла.

### ПРИМЕЧАНИЕ

Рекомендуется включать омыватель фар дважды в течение примерно 5 секунд, чтобы повысить эффективность очистки фар и завершить один цикл очистки.

О заполнении бачка омывателя см. раздел "Жидкость омывателей ветрового стекла и фар (для некоторых вариантов исполнения автомобиля)" главы "8. Техническое обслуживание и операции, выполняемые владельцем".

## ВЫКЛЮЧАТЕЛЬ АВАРИЙНОЙ СВЕТОВОЙ СИГНАЛИЗАЦИИ





Иллюстрация относится к автомобилю с левосторонним управлением.

Для предупреждения других участников дорожного движения о вынужденной остановке нажмите на выключатель аварийной сигнализации. При этом начнут мигать все указатели поворота.

Аварийная световая сигнализация может функционировать при любом положении ключа в замке зажигания.

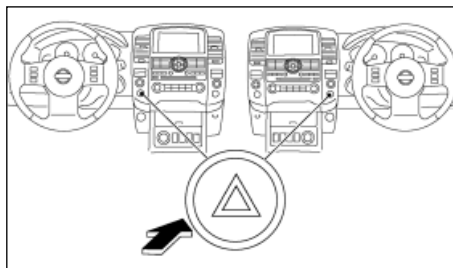
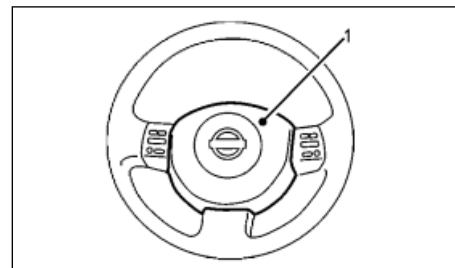
## ЗВУКОВОЙ СИГНАЛ



Для того чтобы подать звуковой сигнал, нажмите на центральную накладку  ступицы рулевого колеса.

## ОБОГРЕВ СИДЕНИЙ (для некоторых вариантов исполнения автомобиля)

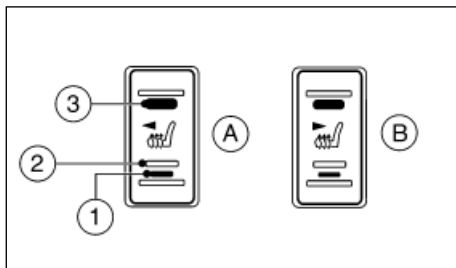

Передние сиденья обогреваются встроенными нагревательными элементами.

Для независимого включения и выключения электрообогревателей передних сидений служат две клавиши, расположенные на центральной консоли (А для левого сиденья, а В для правого сиденья).

1. Поверните выключатель зажигания в положение ON.

### ПРИМЕЧАНИЕ

Электрические обогреватели сидений могут работать только при включенном зажигании.

2. Запустите двигатель.

3. Выберите интенсивность обогрева:

- ① Для слабого нагрева нажмите на нижнюю сторону клавиши (Low).
- ② Для выключения подогрева сиденья поставьте клавишу в среднее положение "OFF".
- ③ При центральном положении клавиши индикатор и, соответственно, обогреватель сиденья, остаются выключенными.

- ③ Для сильного нагрева нажмите на верхнюю сторону клавиши (High).
4. Работой электрического обогревателя сиденья управляет термостат, который автоматически включает и выключает нагревательный элемент, поддерживая заданную температуру. Встроенный в переключатель индикатор ② горит постоянно, пока обогреватель включен.
5. После прогрева сиденья до комфортной температуры или перед тем, как оставить автомобиль на стоянке, не забудьте выключить электрические обогреватели сидений (положение ②).

### ВНИМАНИЕ

- Не пользуйтесь электрическим обогревателем сидений в течение продолжительного времени при неработающем двигателе, в противном случае это может привести к разряду аккумуляторной батареи вашего автомобиля.
- Не кладите на сиденья предметы, которые могут служить изолятором тепла, такие как одеяла, подушки, чехлы и т. п. Это может привести к перегреву сидений.
- Не кладите на подушки сидений твердые и тяжелые предметы, не прокалывайте и не припиливайте к подушкам булавки или аналогичные предметы. Это может привести к повреждению электрического обогревателя.
- Любую жидкость, пролитую на сиденье с обогревом, необходимо немедленно удалить при помощи сухой ткани.
- Для чистки сидений запрещается использовать бензин, разбавители красок и другие растворители.
- При обнаружении любого нарушения нормального функционирования или электрических обогревателей сидений, установите клавишу выключателя в среднее положение и обратитесь на сервисную станцию официального дилера NISSAN.

## ЭЛЕКТРИЧЕСКАЯ РОЗЕТКА (для некоторых вариантов исполнения автомобиля)

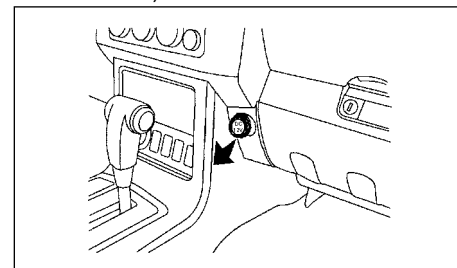

Первый ряд сидений

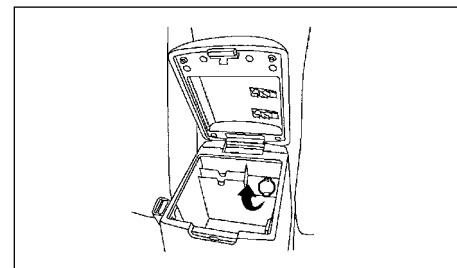

Центральная консоль

### ВНИМАНИЕ

- Запрещается подключать потребители электроэнергии, рассчитанные на напряжение более 12 В или потребляющие электрическую мощность более 120 Вт (ток 10 А). Запрещается включать в розетку разветвители или "тройники" для подключения одновременно более одного электрического прибора.

## РАЗМЕЩЕНИЕ МЕЛКИХ ПРЕДМЕТОВ

- Пользуйтесь этой розеткой при работающем двигателе. (Не включайте приборы на продолжительное время при неработающем двигателе или двигателе, работающем на холостых оборотах.)
- Не пользуйтесь электрической розеткой при работающем кондиционере, включенных фарах или обогревателе заднего стекла.
- Если вы не пользуетесь розеткой, закройте ее защитной крышкой. Следите за тем, чтобы в розетку не попадала вода.
- Перед тем как вставлять вилку в розетку или вынимать ее из розетки, проверьте, чтобы электроприбор был выключен или розетка была обесточена.
- Вставьте вилку электроприбора в розетку до упора. Если электрический контакт в розетке будет ненадежным, возможен перегрев вилки или перегорание предохранителя.

### ОПАСНОСТЬ

Будьте осторожны, поскольку вилка и розетка могут иметь высокую температуру как во время работы электроприбора, так и сразу после его выключения.

### РАЗМЕЩЕНИЕ МЕЛКИХ ПРЕДМЕТОВ

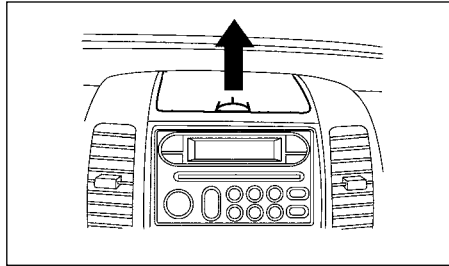

Верхний центральный лоток (для некоторых исполнения автомобиля)

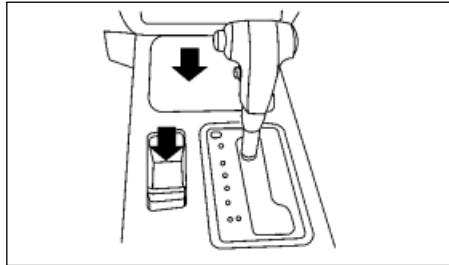

Автомобили с автоматической коробкой передач

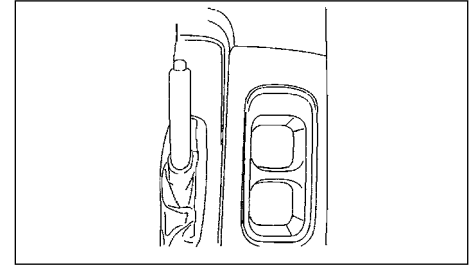

Спереди

### ОПАСНОСТЬ

Во избежание травмирования в случае дорожно-транспортного происшествия или резкого торможения автомобиля не кладите в лотки острые предметы.

### ОТДЕЛЕНИЕ В ЦЕНТРАЛЬНОЙ КОНСОЛИ

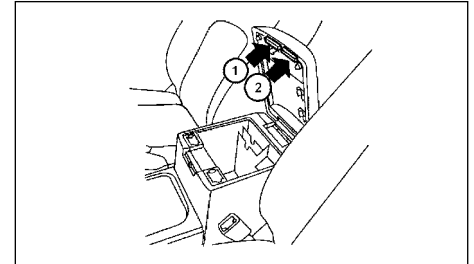

Потяните вверх рукоятку ①, чтобы открыть крышку отделения в центральной консоли. Потяните вверх рычаг ② (для некоторых вариантов исполнения автомобиля), чтобы получить доступ к лотку.

## ОПАСНОСТЬ

Водителю не рекомендуется пользоваться отделением в центральной консоли во время движения автомобиля. Все внимание водителя должно быть сосредоточено на управлении автомобилем и обеспечении безопасности движения.

### БОКС ПОД ЗАДНИМ СИДЕНЬЕМ (для некоторых вариантов исполнения автомобиля)

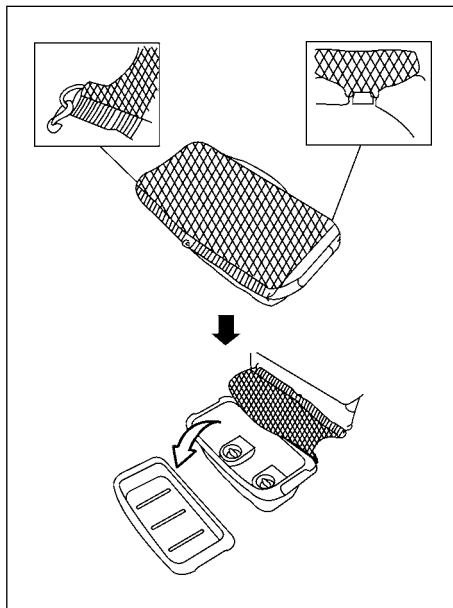

Для доступа к боксу под задним сиденьем:

Для кабины "King Cab" поднимите откидное сиденье. См. раздел "Откидные задние сиденья в кабине "King Cab" (для некоторых вариантов исполнения автомобиля)" главы "1. Безопасность – сиденья, ремни безопасности и дополнительные удерживающие системы" ранее в данном Руководстве.

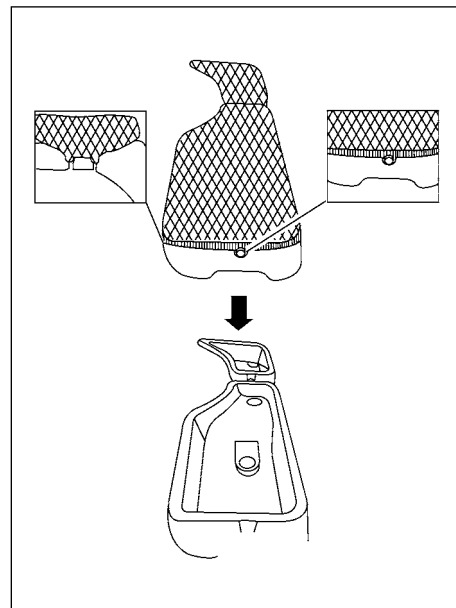

Для кабины "Double Cab" поднимите заднее сиденье-диван. См. раздел "Подъем подушек задних сидений (для автомобилей с кабиной "Double Cab" увеличенной вместимости)" главы "1. Безопасность – сиденья, ремни безопасности и дополнительные удерживающие системы" ранее в данном Руководстве.

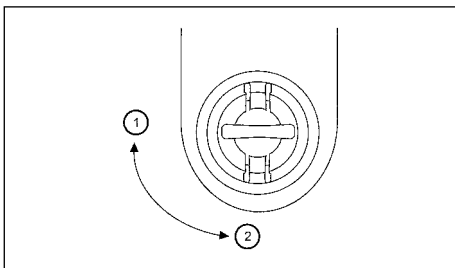

Чтобы снять бокс, расположенный под задним сиденьем:

1. Снимите багажную сетку.
2. Приподнимите и снимите верхний лоток бокса (кабина "King Cab").
3. Поверните рукоятки креплений бокса в положение ② (Открыто).

Чтобы установить бокс, расположенный под задним сиденьем:

1. Расположите бокс таким образом, чтобы совместить отверстия в боксе с отверстиями на полу автомобиля.
2. Вставьте рукоятки креплений бокса и поверните их в положение ① (Закреплено).

### **⚠ ОПАСНОСТЬ**

- Надежно закрепляйте любой груз веревками или стропами, чтобы не допустить его смещения. При резком торможении или при столкновении плохо закрепленный груз может стать причиной получения травм.
- Масса груза, помещаемого в бокс под задним сиденьем, не должна превышать указанные ниже предельные значения. При резком торможении или при столкновении

плохо закрепленный груз может стать причиной получения травм.

Автомобили с кабиной "King Cab": 7,25 кг

Автомобили с кабиной "Double Cab":

Со стороны водителя: 7,25 кг

Со стороны пассажира: 11,33 кг

- Если лотки, расположенные под задним сиденьем, по каким-либо причинам сняты, то они должны быть уложены и надежно закреплены. Это исключит травмирование пассажиров и повреждение кабины автомобиля в случае экстренного торможения или дорожно-транспортного происшествия.
- Во избежание травмирования в случае дорожно-транспортного происшествия или резкого торможения автомобиля не кладите в боксы острые предметы. При движении автомобиля или во время столкновения они могут сместиться и стать причиной получения серьезных травм.

### ПЕРЧАТОЧНЫЙ ЯЩИК

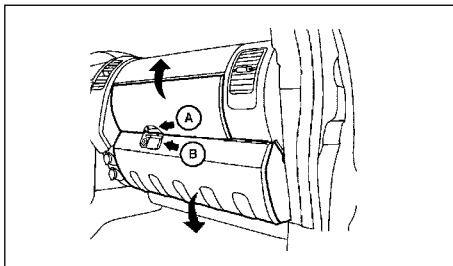

Для того чтобы открыть верхнее отделение перчаточного ящика, нажмите вверх на защелку **А** и поднимите крышку отделения.

Для того чтобы открыть нижнее отделение перчаточного ящика, потяните вниз за рукоятку **В** и опустите крышку отделения.

Для запирания и отпирания замка перчаточного ящика используйте ключ зажигания.

### **⚠ ОПАСНОСТЬ**

Во время движения автомобиля перчаточный ящик должен быть закрыт. Это предотвратит возможное травмирование в случае дорожно-транспортного происшествия или экстренного торможения автомобиля.

### ДЕРЖАТЕЛЬ ДЛЯ СОЛНЦЕЗАЩИТНЫХ ОЧКОВ (для некоторых вариантов исполнения автомобиля)

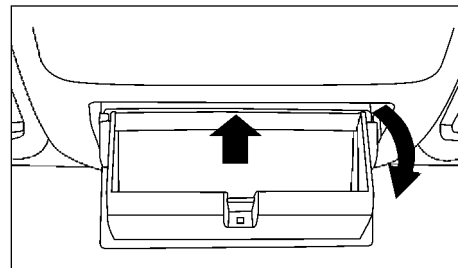

Чтобы открыть держатель, нажмите на него и отпустите.

### **⚠ ОПАСНОСТЬ**

- Не пользуйтесь держателем для очков во время движения, поскольку это отвлекает от управления автомобилем.
- Во избежание травм, во время движения держатель для очков должен быть закрыт.

## ВНИМАНИЕ

- Не используйте держатель для хранения иных предметов, чем очки.
- Не оставляйте очки в держателе, если автомобиль долго остается на открытом солнце. Очки могут быть повреждены в результате сильного нагрева.

## КАРМАНЫ ДЛЯ ДОРОЖНЫХ КАРТ

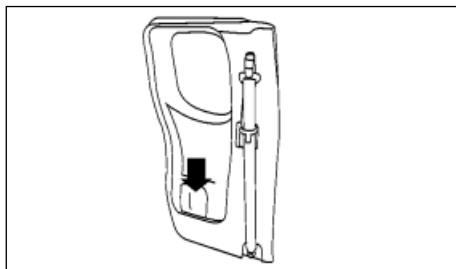

Автомобили с кабиной "King Cab"

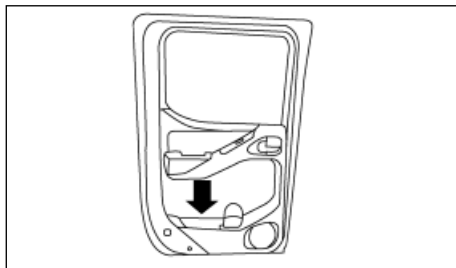

Автомобили с кабиной "Double Cab"

## КАРМАНЫ В СИДЕНЬЯХ (для некоторых вариантов исполнения автомобиля)

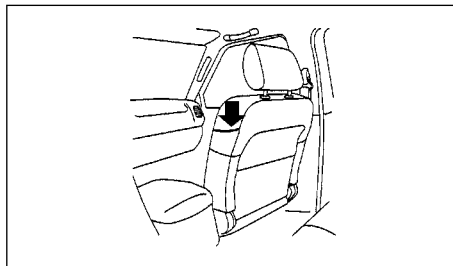
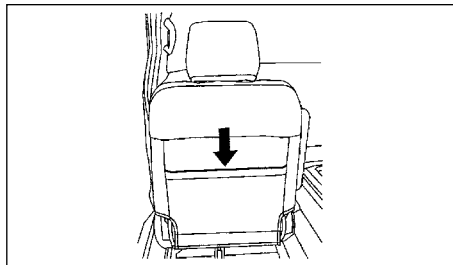

Карманы расположены на спинке водительского сиденья (сзади или сбоку), а также могут находиться на спинке сиденья переднего пассажира (см. рис.).

## ПОДСТАКАННИКИ (для некоторых вариантов исполнения автомобиля)

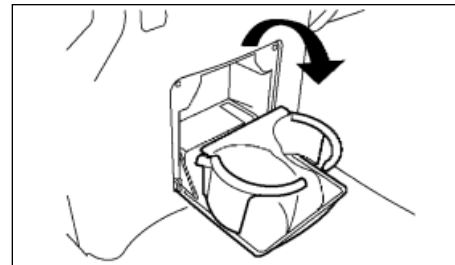

### Подстаканники для второго ряда сидений (в задней части консоли)

Для того чтобы получить доступ к подстаканникам, расположенным в задней части центральной консоли и предназначенным для пассажиров второго ряда, откиньте крышку вниз. Для того чтобы закрыть подстаканники, поднимите крышку.

## ОПАСНОСТЬ

Не пользуйтесь подстаканниками во время движения, поскольку это отвлекает от управления автомобилем.

## ВНИМАНИЕ

- Во избежание расплескивания напитков не разгоняйтесь и не тормозите резко, когда в подстаканники установлены наполненные емкости. Если напитки горячие, вы или ваши пассажиры можете получить ожоги.
- Используйте в подстаканниках чашки или стаканы только из мягкого деформируемого материала. Твердые и хрупкие стаканы или емкости могут нанести травму при аварии.

## ДЕРЖАТЕЛЬ ДЛЯ БУТЫЛОК

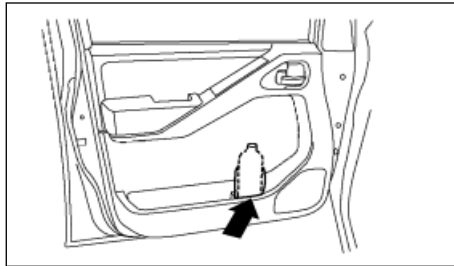

Автомобили с кабиной "Double Cab":

## ВНИМАНИЕ

- Запрещается устанавливать в держатель для бутылок другие предметы, которые при резком торможении или аварии могут выпасть из него и причинить травмы пассажирам.
- Не устанавливайте в держатель для бутылок открытые емкости с жидкостью.

## БАГАЖНИК НА КРЫШЕ (для некоторых вариантов исполнения автомобиля)

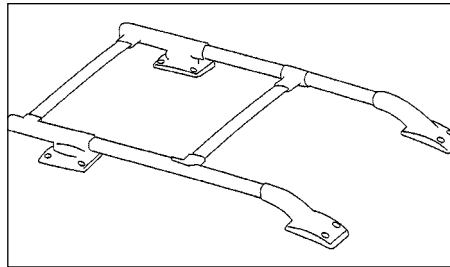

Верхний багажник

Багаж должен быть равномерно распределен по площади верхнего багажника, изготовленного из трубчатых элементов. Допустимая равномерно распределенная нагрузка на верхний багажник составляет 56 кг.

## ⚠ ОПАСНОСТЬ

Надежно закрепляйте любой груз веревками или стропами, чтобы не допустить его смещения. При резком торможении или при столкновении плохо закрепленный груз может стать причиной получения травм.

## ВНИМАНИЕ

Будьте осторожны при укладке и снятии багажа с верхнего багажника. Если вам трудно погрузить багаж, стоя на земле, воспользуйтесь лестницей или табуреткой.

## ЭЛЕКТРИЧЕСКИЕ СТЕКЛОПОДЪЕМНИКИ

## ⚠ ОПАСНОСТЬ

- При закрывании окон убедитесь в том, что в проемах не находятся пальцы или руки пассажиров, находящихся в автомобиле, и какие-либо предметы. Во избежание неожиданного включения электрического стеклоподъемника нажмите на кнопку блокировки стеклоподъемников (при ее наличии).
- Рекомендуется объяснить всем пассажирам правила безопасного использования электрических стеклоподъемников, обратив особое внимание на обеспечение безопасности детей.

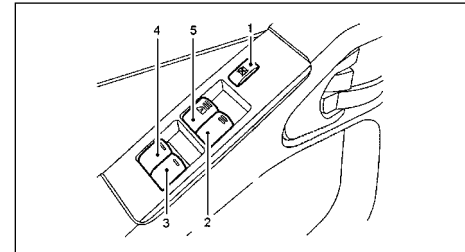

- ① Переключатель блокировки электрических стеклоподъемников (для некоторых вариантов исполнения автомобиля)
- ② Стеклоподъемник двери переднего пассажира.
- ③ Выключатель стеклоподъемника двери правого заднего пассажира (для некоторых вариантов исполнения автомобиля)
- ④ Выключатель стеклоподъемника двери левого заднего пассажира (для некоторых вариантов исполнения автомобиля)
- ⑤ Выключатель автоматического режима стеклоподъемника двери водителя



## ПРИМЕЧАНИЕ

(На рисунке вверху показан вариант для модели с левосторонним управлением).

### Панель управления стеклоподъемниками, расположенная на водительской двери

На панели управления на подлокотнике двери водителя находятся выключатели ⑤, ②, позволяющие управлять стеклоподъемниками передних дверей, и ③ и ④, позволяющие управлять стеклоподъемниками задних пассажирских дверей.

Для того чтобы опустить стекло, нажмите вниз на соответствующую клавишу и удерживайте ее, пока стекло не опустится в требуемое положение. Чтобы закрыть окно, потяните клавишу вверх и удерживайте ее. Чтобы прекратить открывание или закрывание окна, нужно просто отпустить переключатель.

### Автоматическое управление

#### **⚠ ОПАСНОСТЬ**

**Перед закрытием окна водительской двери в автоматическом режиме убедитесь в том, что никто из пассажиров не сможет защемить руки или пальцы в оконном проеме.**

Чтобы полностью опустить стекло двери водителя нажмите на выключатель ⑤ до его перехода во вторую позицию (с преодолением ощутимого сопротивления) и сразу отпустите. Стекло автоматически опустится в нижнее положение. Чтобы остановить стекло, потяните выключатель вверх во время движения стекла.

Чтобы полностью поднять стекло двери водителя потяните выключатель ⑤ вверх до его перехода во вторую позицию (с преодолением ощутимого сопротивления) и сразу отпустите. Стекло автоматически полностью поднимется. Чтобы остановить стекло, нажмите выключатель ⑤ во время движения стекла.

## ПРИМЕЧАНИЕ

Стеклоподъемник только двери водителя необходимо повторно инициализировать в указанных ниже случаях (подробнее см. в разделе "Процедура повторной инициализации после подключения аккумуляторной батареи" главы "8. Техническое обслуживание и операции, выполняемые владельцем"):

- После автоматически повторяющихся движений стекла вверх и вниз (эквивалентных 10 полным открываниям/закрываниям), что может произойти для обеспечения безопасности, функция автоматического подъема стекла может отключиться (однако автоматическое опускание и ручной режим продолжают функционировать).
- При возникновении чрезмерных нагрузок операции стеклоподъемника полностью прекращаются (для предотвращения перегрева); подождите не менее 2-х минут перед попыткой повторной инициализации стеклоподъемника.

Защитная функция электрического стеклоподъемника водительской двери (для некоторых вариантов исполнения автомобиля)

#### **⚠ ОПАСНОСТЬ**

**Существует небольшой промежуток непосредственно перед полностью закрытым положением стекла, при котором наличие посторонних предметов не может быть обнаружено. При закрывании окон убедитесь в том, что в проемах не находятся пальцы или руки пассажиров, находящихся в автомобиле, или какие-либо предметы.**

Если блок управления электрическим стеклоподъемником обнаруживает повышенное сопротивление подъему стекла, которое может быть обусловлено, например, зажатием руки или пальца в оконном проеме, стекло будет немедленно опущено.

Функция авторевверса активируется, когда стекло в двери водителя поднимается в автоматическом режиме при включенном зажигании.

## ВНИМАНИЕ

**В зависимости от состояния окружающей среды или условия движения функция авторевверса может произвольно включиться при ударе или возникновении нагрузки, подобной заеданию.**

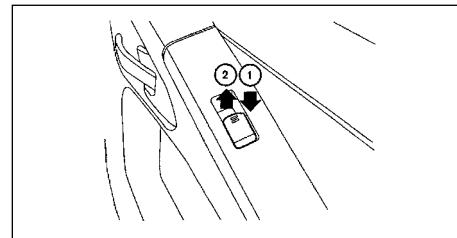

Выключатель стеклоподъемника, расположенный на подлокотнике пассажирской двери

Выключатель позволяет управлять только стеклоподъемником соответствующей пассажирской двери. Чтобы открыть окно, нужно нажать на выключатель ① и удерживать его нажатым. Чтобы поднять стекло, потяните выключатель ② электрического стеклоподъемника вверх.

**Блокировка электрических стеклоподъемников пассажирских дверей (для некоторых вариантов исполнения автомобиля)**

При нажатии кнопки ① блокируются только задние стеклоподъемники. Для отмены блокировки стеклоподъемников нажмите на ту же кнопку еще раз.

## ВЕНТИЛЯЦИОННЫЙ ЛЮК В КРЫШЕ (для некоторых вариантов исполнения автомобиля) ВЕНТИЛЯЦИОННЫЙ ЛЮК С ЭЛЕКТРОПРИВОДОМ

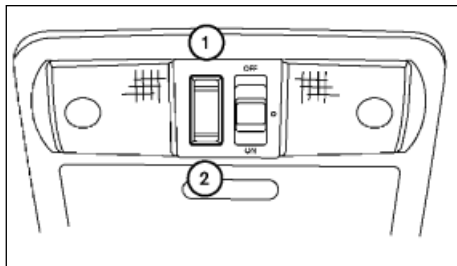

### **⚠ ОПАСНОСТЬ**

- При закрывании вентиляционного люка убедитесь в том, что руки, головы и другие части тела пассажиров не находятся в проеме люка.
- Запрещается вставать и высовываться из проема вентиляционного люка во время движения.
- Оставляя в автомобиле малолетних детей без присмотра, не забудьте захватить с собой ключ зажигания. Дети могут непреднамеренно нажать на выключатели.

Электрический привод вентиляционного люка работает при повороте выключателя зажигания в положение ON.

Для того чтобы частично открыть или закрыть крышку вентиляционного люка, нажмите на выключатель в соответствующем направлении и удерживайте его в нажатом положении в процессе движения крышки. Как только крышка люка придет в требуемое положение, отпустите выключатель.

### Наклон люка

Закройте вентиляционный люк, нажав на выключатель по направлению к знаку ②. Отпустите выключатель ②, затем снова нажмите на него, чтобы приподнять задний край крышки люка.

Чтобы опустить крышку люка, нажмите на выключатель в направлении символа ①.

### Сдвигание крышки люка

Для того чтобы полностью открыть люк, нажмите на выключатель в направлении символа ②.

Для того чтобы полностью закрыть люк, нажмите на выключатель в направлении символа ①.

### Защитная функция электрического привода вентиляционного люка (при закрытии или опускании крышки)

Функция автоматической защиты включается, когда крышка люка закрывается или наклоняется вниз в автоматическом режиме, если выключатель зажигания находится в положении ON.

В зависимости от состояния окружающей среды или условий движения функция автоматической защиты может произвольно включиться при ударе или возникновении нагрузки, подобной заеданию.

### **⚠ ОПАСНОСТЬ**

Функция автореверса может не сработать, если стекло уже почти достигло полностью закрытого положения. При закрывании люка убедитесь в том, что в проеме не находятся пальцы или руки пассажиров, находящихся в автомобиле, и какие-либо предметы.

### При закрывании крышки люка

Если блок управления электрическим приводом обнаружит наличие какого-либо препятствия перемещению крышки люка вперед, то крышка люка будет немедленно сдвинута назад.

### При опускании крышки люка

Если блок управления электрическим приводом обнаружит наличие какого-либо препятствия опусканию крышки люка, то она будет немедленно поднята вверх.

### ВНИМАНИЕ

- Удалите капли воды, снег, лед или пыль с панели вентиляционного люка перед его открыванием.
- Запрещается класть тяжелые предметы на крышку вентиляционного люка или на крышу автомобиля рядом с ним.

### ПРИМЕЧАНИЕ

Если неожиданно срабатывает защитное устройство люка, то необходимо проверить наличие препятствий закрытию крышки люка (соблюдая при этом необходимые меры предосторожности). Если препятствий нет, нажмите на выключатель ②. Если крышка люка снова не закрывается, нажмите и удерживайте кнопку ② в нажатом положении. Это приведет к отмене защитной функции электрического привода люка. После этого защитная функция при закрывании крышки люка выполняться не будет. В случае повторения неисправности можно заново инициализировать электрический привод вентиляционного люка. См. раздел "Вентиляционный люк в крыше (для некоторых вариантов исполнения автомобиля)" главы "8. Техническое обслуживание и операции, выполняемые владельцем".

Если крышка вентиляционного люка не закрывается

См. раздел "Закрывание вентиляционного люка в экстренных ситуациях (для некоторых вариантов исполнения автомобиля)" главы "8. Техническое обслуживание и операции, выполняемые владельцем".

## ПЛАФОНЫ ВНУТРЕННЕГО ОСВЕЩЕНИЯ

### СОЛНЦЕЗАЩИТНАЯ ШТОРКА

Для того чтобы открыть или закрыть солнцезащитную шторку, сдвиньте ее вручную назад или вперед.

### ПЛАФОНЫ ВНУТРЕННЕГО ОСВЕЩЕНИЯ

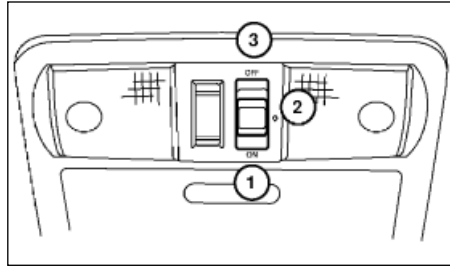

Тип А

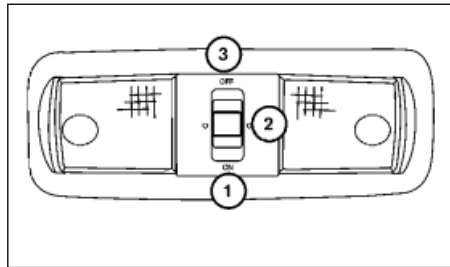

Тип В

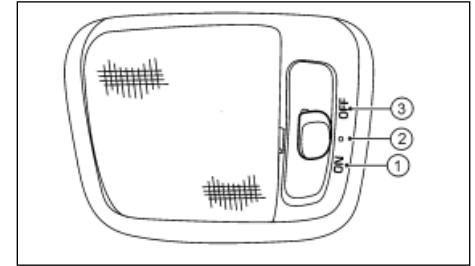

Тип С

- 1 Плафон продолжает гореть, если его выключатель находится в положении ON.
- 2 При установке переключателя в среднее положение , внутреннее освещение загорается при открывании двери автомобиля. Плафон выключается примерно через 30 секунд после того, как будут закрыты все двери.
- 3 Плафон не горит, если его выключатель находится в положении OFF.

### Таймер внутреннего освещения (для некоторых вариантов исполнения автомобиля)

Освещение салона остается включенным в течение примерно 30 секунд в следующих случаях:

- При выключении зажигания.
- При отпирании замков дверей автомобиля.
- При открывании и последующем закрывании любой двери автомобиля.

Работа таймера прерывается, и освещение салона выключается в следующих случаях:

- При запираии замков дверей автомобиля.
- Выключатель зажигания повернут в положение ON.

#### ПРИМЕЧАНИЕ

Плафоны внутреннего освещения выключаются примерно через 30 секунд, если только выключатель зажигания не находится в положении ACC или ON.

#### ПОДСВЕТКА ЗОНЫ У НОГ (для некоторых вариантов исполнения автомобиля)



Иллюстрация относится к автомобилю с правосторонним управлением.

Плафоны подсветки зоны у ног освещают пол в зоне водителя и переднего пассажира при входе в автомобиль и выходе из него. Плафоны остаются включенным в течение примерно 30 секунд в следующих случаях:

- При выключении зажигания.
- При отпирании замков дверей автомобиля.
- При открывании и последующем закрывании любой двери автомобиля.

Работа таймера прерывается, и плафоны подсветки пола выключаются в следующих случаях:

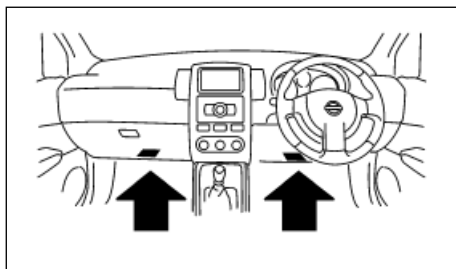
- При запираии замков дверей автомобиля.
- Выключатель зажигания повернут в положение ON.

#### ПРИМЕЧАНИЕ

Плафоны подсветки пола выключаются примерно через 30 секунд, если только выключатель зажигания не находится в положении ACC или ON.

#### ФОНАРИ ДЛЯ ЧТЕНИЯ КАРТ (для некоторых вариантов исполнения автомобиля)

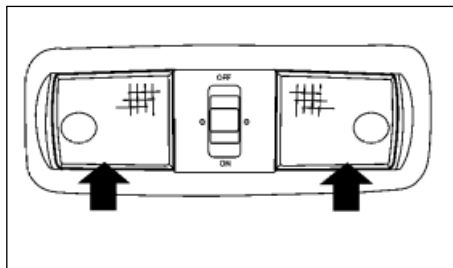

Для того чтобы включить фонари для чтения карт, нажмите на соответствующий выключатель. Чтобы выключить плафоны, повторно нажмите на тот же выключатель.

#### ВНИМАНИЕ

**Не включайте плафоны внутреннего освещения на продолжительное время при неработающем двигателе. Это может привести к разряду аккумуляторной батареи.**

## ПЛАФОНЫ ОСВЕЩЕНИЯ ДОРОГИ У ДВЕРЕЙ (для некоторых вариантов исполнения автомобиля)

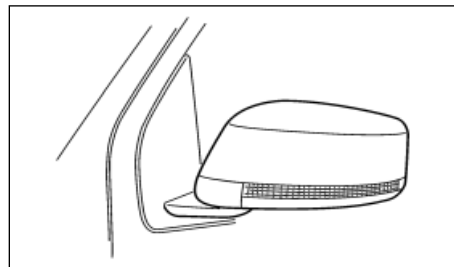

Плафоны освещения дороги у дверей, встроенные в наружные зеркала заднего вида, освещают правую и левую зоны площадки, на которой стоит автомобиль. Плафоны включаются при входе в автомобиль и выходе из него. Плафоны остаются включенным в течение примерно 30 секунд в следующих случаях:

- При выключении зажигания.
- При отпирании замков дверей автомобиля.
- При открывании и последующем закрывании любой двери автомобиля.

Работа таймера прерывается, и плафоны подсветки дороги у дверей выключаются в следующих случаях:

- При запираии замков дверей автомобиля.
- Выключатель зажигания повернут в положение ON.

#### ПРИМЕЧАНИЕ

Плафоны освещения дороги у дверей выключаются примерно через 30 секунд, если только выключатель зажигания не находится в положении ACC или ON.

# 3 Подготовка к началу движения

Ключи.....	3-2	Противоугонная система NISSAN (NATS).....	3-8
Автомобили, оснащенные противоугонной системой NATS.....	3-2	Открытие капота.....	3-9
Встроенный пульт дистанционного управления центральным замком (для некоторых вариантов исполнения автомобиля).....	3-3	Лючок заливной горловины топливного бака.....	3-10
Выборочное отпирание дверей.....	3-3	Рычаг стояночного тормоза.....	3-10
Пользование системой дистанционного управления замками.....	3-3	Регулировка рулевого колеса.....	3-11
Возможные неисправности пульта дистанционного управления.....	3-4	Солнцезащитные козырьки.....	3-11
Замки дверей.....	3-4	Выдвижной удлинитель солнцезащитного козырька (для некоторых вариантов исполнения автомобиля).....	3-11
Система дополнительной блокировки «Super Lock» (модели с правосторонним управлением).....	3-4	Зеркала.....	3-12
Запирание и отпирание дверей ключом (без пульта дистанционного управления).....	3-5	Внутреннее зеркало заднего вида.....	3-12
Отпирание и запирание дверей автомобиля при разряженной аккумуляторной батарее (для автомобилей, оснащенных пультом дистанционного управления).....	3-5	Внутреннее зеркало заднего вида с автоматическим уменьшением коэффициента отражения (для некоторых вариантов исполнения автомобиля).....	3-12
Запирание с помощью выключателя центрального электрического замка (для некоторых вариантов исполнения автомобиля).....	3-6	Наружные зеркала заднего вида.....	3-12
Блокировка замков задних пассажирских дверей от открывания из салона автомобиля (кабина “Double Cab”).....	3-7	Косметическое зеркало.....	3-13
Задние двери (кабина “King Cab”).....	3-7	Задний борт.....	3-14
Охранная система.....	3-8	Опускание заднего борта.....	3-14
Система противоугонной сигнализации (для некоторых вариантов исполнения автомобиля).....	3-8	Запирание замка заднего борта (для некоторых вариантов исполнения автомобиля).....	3-14
		Крепежные крюки в кузове (для некоторых вариантов исполнения автомобиля).....	3-14
		Система направляющих реек “C-Channel” (для некоторых вариантов исполнения автомобиля).....	3-15

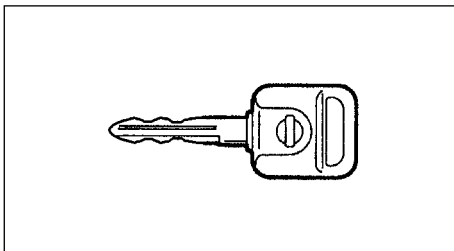

Ключ (тип А)

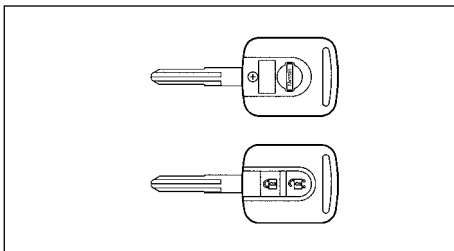

Ключ (тип В)

Ключ подходит к следующим замкам автомобиля:

- Замок зажигания.
- Дверные замки (тип А).
- Замок левой двери (тип В) (при разряженной аккумуляторной батарее)
- Крышка люка заливной горловины топливного бака.
- Замок заднего борта (для некоторых вариантов исполнения автомобиля).

- Замок нижнего отделения перчаточного ящика.

## ВНИМАНИЕ

**Не оставляйте ключ зажигания в автомобиле, выходя из него.**

Полностью ключ может быть вставлен только в цилиндр замка зажигания. В замки водительской двери, крышки люка заливной горловины топливного бака, заднего борта (для некоторых вариантов исполнения автомобиля) и нижнего отделения перчаточного ящика борodka ключа входит не на полную длину.

Если у вас остался хотя бы один ключ, официальный дилер компании NISSAN сможет изготовить дубликаты ключей. При утере всех ключей обратитесь к официальному дилеру Nissan.

## АВТОМОБИЛИ, ОСНАЩЕННЫЕ ПРОТИВОУГОННОЙ СИСТЕМОЙ NATS

На вашем автомобиле могут использоваться только ключи, предназначенные для противоугонной системы NATS\*. На одном автомобиле одновременно могут использоваться не более четырех ключей системы NATS. Новый ключ должен быть зарегистрирован блоком управления иммобилайзера NATS, который установлен на вашем автомобиле. Для этого обратитесь к официальному дилеру NISSAN. При этом необходимо передать дилеру все имеющиеся у вас ключи NATS от вашего автомобиля.

\* Иммобилайзер

Это требование обусловлено тем, что процедура программирования ключей предусматривает полную очистку памяти блоков противоугонной системы NATS.

**Не допускайте контакта ключей NATS с водой, особенно содержащей соль. Соленая вода может повредить микросхему приемопередатчика, находящуюся в головке ключа, что делает ключ неработоспособным.**

# ВСТРОЕННЫЙ ПУЛЬТ ДИСТАНЦИОННОГО УПРАВЛЕНИЯ ЦЕНТРАЛЬНЫМ ЗАМКОМ (для некоторых вариантов исполнения автомобиля)

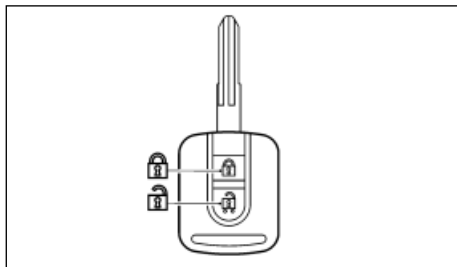

Находясь снаружи, вы можете запереть и отпереть двери нажатием кнопки "LOCK"  или "UNLOCK"  на дистанционном пульте.

Встроенный пульт дистанционного управления центральным замком может работать на расстоянии около 5 метров от автомобиля. Реальная дальность действия пульта зависит от условий непосредственно около автомобиля и от состояния элемента питания пульта.

Для одного автомобиля можно одновременно использовать до четырех ключей с пультом дистанционного управления. Для получения более подробной информации, касающейся приобретения и использования дополнительных ключей с пультом дистанционного управления, обратитесь к официальному дилеру NISSAN.

**Пульт дистанционного управления может получить повреждение:**



- При попадании на него влаги.
- Если вы уроните пульт.
- При ударе о какой-либо твердый предмет.

## ВЫБОРОЧНОЕ ОТПИРАНИЕ ДВЕРЕЙ

В целях безопасности предусмотрена возможность дистанционного отпирания только одной водительской двери независимо от остальных дверей. Это помогает предотвратить проникновение в автомобиль посторонних лиц через пассажирские двери после их отпирания.

По умолчанию, установлен обычный режим дистанционного отпирания дверей (отпираются все двери). Для переключения из обычного режима в режим защиты от нападения и обратно следуйте изложенной ниже процедуре:

### Использование ключа с пультом дистанционного управления

1. Поверните выключатель зажигания в положение "OFF".
2. Нажмите и удерживайте кнопки "LOCK"  и "UNLOCK"  на протяжении 5 секунд.
3. **Установка режима защиты от нападения (Anti-Hijack):**

- Указатели поворота мигнут один раз.

#### Установка обычного режима:

- Указатели поворота мигнут три раза.

## ПОЛЬЗОВАНИЕ СИСТЕМОЙ ДИСТАНЦИОННОГО УПРАВЛЕНИЯ ЗАМКАМИ

### ОПАСНОСТЬ

**Модели с системой дополнительного запираения "Super Lock":**

**Несоблюдение изложенных ниже мер предосторожности может привести к возникновению опасных ситуаций. Убедитесь в том, что активация системы "Super Lock" проведена безопасно.**

- Никогда не запирайте автомобиль при помощи пульта дистанционного управления, если в салоне остаются пассажиры. Они не смогут выйти из автомобиля, так как система "Super Lock" блокирует возможность отпирания дверей изнутри.
- Пользуйтесь кнопкой "LOCK" пульта дистанционного управления только в том случае, если автомобиль находится у вас на виду. Тогда никто не будет заперт в автомобиле и лишён возможности его покинуть из-за активации системы "Super Lock".

Для получения подробной информации о пользовании системой "Super Lock", см. раздел "Замки дверей" ниже в этой главе.

### Запирание дверей

#### ВНИМАНИЕ

Прежде чем пользоваться пультом дистанционного управления:

- Выньте ключ зажигания, закройте вентиляционный люк (при его наличии) и все окна.
- Убедитесь в том, что дверь водителя полностью закрыта.

Нажмите на кнопку LOCK  на пульте дистанционного управления.

- Замки всех дверей будут заперты.
- Указатели поворота мигнут один раз.

Если нажать на кнопку "LOCK"  на пульте дистанционного управления, когда замки дверей уже заперты, фонари аварийной сигнализации мигнут один раз, чтобы напомнить о том, что вы уже заперли замки дверей автомобиля.



## Отпирание дверей

### Обычный режим

Нажмите на кнопку UNLOCK  на пульте дистанционного управления.

- При этом отпрутятся замки всех дверей автомобиля.
- Указатели поворота мигнут два раза.

### Отпирание замков дверей в режиме защиты от нападения (Anti-Hijack)

1. Нажмите на кнопку UNLOCK  на пульте дистанционного управления.
  - Отопрется только замок двери водителя.
  - Указатели поворота в ускоренном темпе мигнут два раза.
2. Нажмите на кнопку UNLOCK  на пульте дистанционного управления.
  - При этом отпрутятся замки всех дверей автомобиля.
  - Указатели поворота мигнут два раза.

### ПРИМЕЧАНИЕ

**Замок заднего борта не управляется ни с пульта дистанционного управления, ни с помощью центрального замка.**

### Автоматическое повторное запираение дверей

Функция повторного автоматического запираения замков срабатывает через 2 минуты после полного или частичного отпирания замков автомобиля, если владелец не предпринимает никаких последующих действий. Функция повторного автоматического запираения замков отключается при открывании любой двери автомобиля, или если ключ будет вставлен в замок зажигания.

## ВОЗМОЖНЫЕ НЕИСПРАВНОСТИ ПУЛЬТА ДИСТАНЦИОННОГО УПРАВЛЕНИЯ

Пульт дистанционного управления может неправильно функционировать в следующих случаях:

- **При разряженном элементе питания пульта.** Для знакомства с процедурой замены элементов питания и выбора нужного типа элемента см. раздел "Замена элемента питания пульта дистанционного управления" главы "8. Техническое обслуживание и операции, выполняемые владельцем".
- **При многократном непрерывном пользовании системой запираения/отпирания замков.** При продолжительном непрерывном использовании системы запираения/отпирания дверных замков, система на некоторое время приостанавливает выполнение операций запираения/отпирания для предотвращения перегрева электромоторов.
- **При попытке открыть дверь с помощью дверной ручки во время работы системы.**
- **При разряженной аккумуляторной батарее автомобиля.**

## ЗАМКИ ДВЕРЕЙ

### ОПАСНОСТЬ

- Прежде чем открыть дверь, обязательно убедитесь в том, что это не приведет к помехам для автомобилей, движущимся в попутном или встречном направлении.
- Запрещается оставлять в автомобиле детей или взрослых, за которыми требуется присмотр. Они могут непреднамеренно воздействовать на органы управления автомобиля, что может привести к аварии.

### СИСТЕМА ДОПОЛНИТЕЛЬНОЙ БЛОКИРОВКИ "SUPER LOCK" (модели с правосторонним управлением)

### ОПАСНОСТЬ

Для моделей, оборудованных системой "Super Lock", несоблюдение изложенных ниже предостережений может привести к возникновению опасных ситуаций. Обязательно убедитесь в том, что активация системы "Super Lock" проведена безопасно.

- Никогда не запирайте автомобиль при помощи пульта дистанционного управления, если в салоне остаются пассажиры. Они не смогут выйти из автомобиля, так как система "Super Lock" сделает невозможным отпирание дверей изнутри.
- Пользуйтесь пультом дистанционного управления только в том случае, если автомобиль находится у вас на виду. Это предотвратит запираение в автомобиле людей, которые будут лишены возможности покинуть его из-за активации системы "Super Lock".

Если вы запрете двери при помощи встроенного пульта дистанционного управления, то будут заперты замки всех дверей, включая заднюю дверь, и будет активирована система "Super Lock".



Это означает, что ни одна из дверей не может быть открыта изнутри, что создает дополнительную защиту от угона или кражи.

Система будет отключена, когда вы отпирете замки дверей при помощи встроенного пульта дистанционного управления.

Система "Super Lock" не будет активирована, если вы запрете двери при помощи выключателя центрального замка или механического ключа.

### Экстренные ситуации

Если система "Super Lock" сработала в результате аварии или по иной причине, когда вы находитесь в салоне автомобиля:

- Вставьте ключ в замок зажигания и поверните его в положение ON. Это действие отключит систему "Super Lock", и все двери можно будет отпереть.
- Откройте окно или разбейте стекло передней пассажирской двери. Снимите защитную крышку с наружной ручки пассажирской двери, вставьте ключ в прорезь замка и поверните его в положение "ОТПЕРЕТЬ". После этого вы сможете открыть дверь и выйти из автомобиля.
- Выньте ключ из замка зажигания и отпирете дверь с помощью пульта дистанционного управления.

### ЗАПИРАНИЕ И ОТПИРАНИЕ ДВЕРЕЙ КЛЮЧОМ (БЕЗ ПУЛЬТА ДИСТАНЦИОННОГО УПРАВЛЕНИЯ)

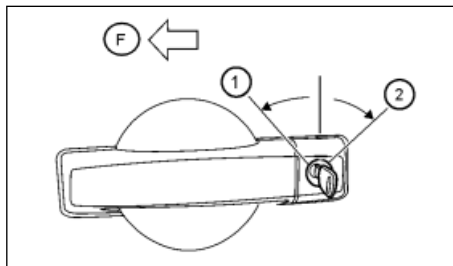

Использование ключа без пульта дистанционного управления

Чтобы запереть дверь ① вставьте ключ в прорезь цилиндра замка двери водителя или пассажира (для некоторых вариантов исполнения автомобиля) и поверните ключ в направлении к передней части автомобиля (F).

Чтобы отпереть дверь ②, поверните ключ в направлении задней части автомобиля.

При запирании или отпираии передней двери отпрутса также замки остальных дверей.

### ОТПИРАНИЕ И ЗАПИРАНИЕ ДВЕРЕЙ АВТОМОБИЛЯ ПРИ РАЗРЯЖЕННОЙ АККУМУЛЯТОРНОЙ БАТАРЕЕ (для автомобилей, оснащенных пультом дистанционного управления)

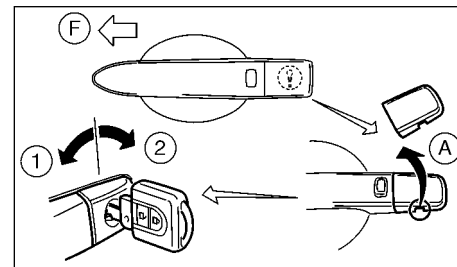

Использование ключа с пультом дистанционного управления

Если аккумуляторная батарея автомобиля разряжена – ключи со встроенным пультом дистанционного управления

Если аккумуляторная батарея разряжена, то замок левой двери можно запереть или отпереть снаружи с помощью ключа.

Чтобы запереть дверь ключом:

1. Осторожно снимите защитную крышку (A) с ручки левой двери (для некоторых вариантов исполнения автомобиля). Для этого вставьте бородку ключа в прорезь в нижней части крышки и снимите крышку.
2. Чтобы запереть дверь ①, вставьте ключ в цилиндр замка левой двери и поверните ключ в направлении к передней части автомобиля (F).

Чтобы отпереть дверь ②, поверните ключ в направлении задней части автомобиля.

Замок левой двери можно запереть ключом снаружи, только если эта дверь закрыта.

#### ПРИМЕЧАНИЕ

Вставьте ключ в цилиндр замка левой передней двери, чтобы одновременно запереть или отпереть все двери

#### ВНИМАНИЕ

При открывании дверей при помощи ключа сработает система противоугонной сигнализации (для автомобилей, оснащенных системой противоугонной сигнализации NISSAN). Чтобы выключить противоугонную сигнализацию, поверните выключатель зажигания в положение "ON" или нажмите на кнопку отпирания  на пульте дистанционного управления.

Настройка системы после зарядки или замены аккумуляторной батареи автомобиля

После зарядки или замены аккумуляторной батареи необходимо провести инициализацию системы следующим образом.

- Вставьте ключ в замок зажигания и поверните его в положение "ON" (Зажигание включено).
- Отпирите замки автомобиля с помощью пульта дистанционного управления.

### ЗАПИРАНИЕ ДВЕРЕЙ С ПОМОЩЬЮ ВЫКЛЮЧАТЕЛЯ ЦЕНТРАЛЬНОГО ЭЛЕКТРИЧЕСКОГО ЗАМКА (для некоторых вариантов исполнения автомобиля)

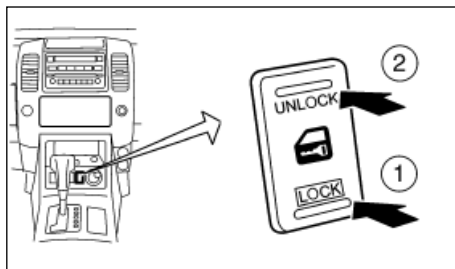

Центральная консоль

- ① Нажмите на указанную сторону выключателя, чтобы запереть замки (при этом включится визуальный индикатор, встроенный в кнопку).
- ② Нажать для отпирания

#### ВНИМАНИЕ

Запирая замки дверей с помощью выключателя центрального электрического замка, будьте внимательны, чтобы не оставить в автомобиле ключи.

Автомобили, оснащенные центральным замком дверей

Выключатель центрального электрического замка, расположенный на центральной консоли, позволяет при закрытой водительской двери запирать ① и отпирать ② замки всех дверей автомобиля.

#### ПРИМЕЧАНИЕ

- Можно также открыть водительскую дверь, перевести выключатель центрального замка в положение "LOCK" (ЗАПЕРЕТЬ) и затем закрыть дверь. Замки всех дверей заблокируются при условии, что ключ вынут из замка зажигания.
- Замок заднего борта (для некоторых вариантов исполнения автомобиля) не управляется ни с пульта дистанционного управления, ни с помощью центрального замка.

Автомобили, оснащенные системой "Super Lock" (модели с правым расположением рулевого управления)

Выключатель центрального электрического замка, расположенный на центральной консоли, позволяет запирать и отпирать замки всех дверей автомобиля. Однако если активирована система "Super Lock", отпереть двери при помощи выключателя центрального замка невозможно.

Чтобы запереть все двери, не активируя дополнительную блокировку Super Lock, откройте дверь водителя, переведите выключатель центрального замка в положение ① и закройте дверь.

#### ПРИМЕЧАНИЕ

- Выполнение описанной выше операции невозможно, если ключ оставлен в замке зажигания.
- Замок заднего борта (для некоторых вариантов исполнения автомобиля) не управляется ни с пульта дистанционного управления, ни с помощью центрального замка.

## БЛОКИРОВКА ЗАМКОВ ЗАДНИХ ПАССАЖИРСКИХ ДВЕРЕЙ ОТ ОТКРЫВАНИЯ ИЗ САЛОНА АВТОМОБИЛЯ (кабина "Double Cab")

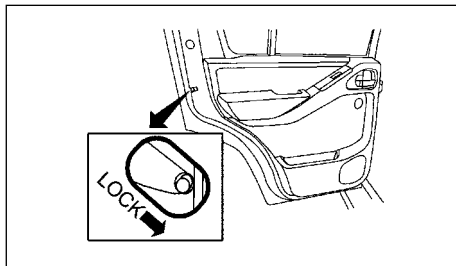

Блокировка замков задних дверей не позволяет случайно открыть задние двери, что повышает безопасность движения, особенно при перевозке в автомобиле малолетних детей.

Если рычажок на торце задней двери передвинут в положение ①, то открыть дверь можно только снаружи автомобиля.

## ЗАДНИЕ ДВЕРИ (кабина "King Cab")

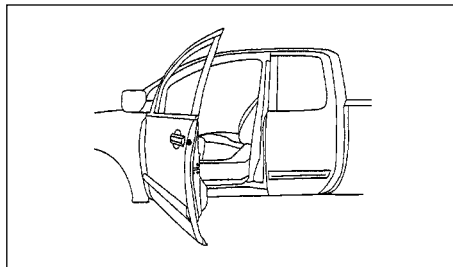

1. Откройте правую или левую переднюю дверь.

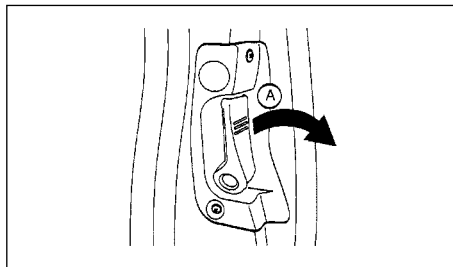

2. Находясь снаружи автомобиля, потяните дверную ручку (A) по направлению к себе.

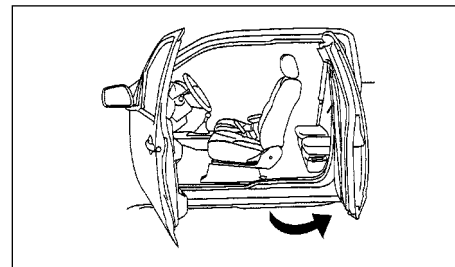

3. Откройте заднюю дверь, согласно рисунку.

# ОХРАННАЯ СИСТЕМА

## СИСТЕМА ПРОТИВОУГОННОЙ СИГНАЛИЗАЦИИ (для некоторых вариантов исполнения автомобиля)

Система противоугонной сигнализации обеспечивает звуковой и визуальный сигнал тревоги при обнаружении несанкционированного доступа в автомобиль.

### Активация системы противоугонной сигнализации

1. Закройте все двери, окна, заднюю дверь и капот.

**Активация системы при открытых окнах может привести к ложным срабатываниям системы.**

2. Заприте автомобиль при помощи кнопки "LOCK"  на пульте дистанционного управления (для некоторых вариантов исполнения автомобиля). Для получения дополнительной информации см. раздел "Встроенный пульт дистанционного управления центральным замком (для некоторых вариантов исполнения автомобиля)" главы "3. Подготовка к началу движения".

### ПРИМЕЧАНИЕ

Если двери автомобиля не полностью закрыты, открыта какая-либо дверь, задняя дверь или капот, или если выключатель зажигания находится в положении ON после активации системы, то раздастся предупреждающий звуковой сигнал. После того как все двери и капот будут должным образом закрыты, звуковой сигнал выключится.

### Функционирование системы противоугонной сигнализации

Система противоугонной сигнализации подает следующие сигналы:

- звучит прерывистый сигнал сирен, и все указатели поворота начинают мигать.
- Противоугонная сигнализация автоматически выключается примерно через 28 секунд.

**Противоугонная сигнализация включается при следующих условиях:**

- Открыта любая боковая дверь или задняя дверь
- Открыт капот.
- При включении зажигания без использования оригинального зарегистрированного ключа.
- Отсоединение аккумуляторной батареи

**Сигнализация выключается, если**

- Двери автомобиля отпираются с помощью кнопки "UNLOCK"  на пульте дистанционного управления (для некоторых вариантов исполнения автомобиля).
- Ключ зажигания будет повернут в положение "ON" при помощи зарегистрированного ключа NATS.

**Если функционирование охранной сигнализации отличается от описанного выше, необходимо обратиться для ее проверки на сервисную станцию официального дилера NISSAN.**

## ИНДИКАТОР ПРОТИВОУГОННОЙ СИСТЕМЫ NATS

Противоугонная система NISSAN (NATS)\* не позволит запустить двигатель без зарегистрированного ключа NATS.

В случае использования незарегистрированного ключа зажигания NATS на дисплее (для некоторых вариантов исполнения автомобиля) появится предупреждающее сообщение, см. иллюстрацию.

\* Иммолайзер

**Если двигатель не удается запустить зарегистрированным ключом NATS, то причиной может быть влияние других ключей NATS или прочих электронных устройств, находящихся на одной связке с ключом зажигания, или влияние автоматического устройства взимания оплаты проезда. Попробуйте запустить двигатель следующим образом:**

1. Оставьте выключатель зажигания в положении ON примерно на 5 секунд.
2. Затем поверните выключатель зажигания в положение "OFF" (Выключено) или "LOCK" (Блокировка) и подождите примерно 5 секунд.
3. Повторите шаги 1 и 2.
4. Запустите двигатель, предварительно убрав устройство, которое могло быть источником помех, в сторону от запрограммированного ключа NATS.

Если описанная выше процедура позволяет успешно запустить двигатель, то для исключения отрицательного взаимовлияния необходимо отделить запрограммированный ключ NATS от остальных ключей и устройств.

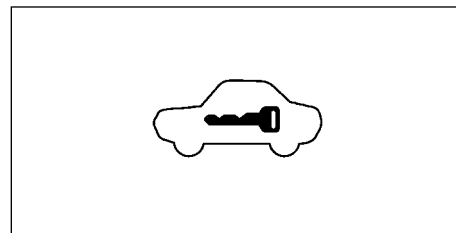

Стрелочные указатели и приборы

## Сигнализатор противоугонной системы NATS

Этот индикатор мигает, если выключатель зажигания повернут в положение "LOCK", "OFF" или "ACC". Мигание сигнализатора предупреждает о наличии на автомобиле противоугонной системы NATS.

При нарушении нормального функционирования противоугонной системы NATS, данный сигнализатор постоянно светится при положении выключателя зажигания "ON".

## ОТКРЫВАНИЕ КАПОТА

Если сигнализатор не выключается и/или двигатель не запускается, при первой возможности обратитесь на сервисную станцию официального дилера NISSAN для проверки и ремонта системы NATS. Направляясь на сервисную станцию официального дилера NISSAN, захватите с собой все ключи зажигания NATS от вашего автомобиля.

### Дополнительная информация для моделей с правосторонним управлением

При нарушении нормального функционирования противогонной системы NATS, данный сигнализатор мигнет шесть раз после поворота выключателя зажигания в положение "ON", а затем будет гореть постоянно.

Однако если по истечении 15 минут сигнализатор системы NATS погаснет, у вас будет 10 секунд, чтобы попытаться запустить двигатель, предварительно выключив зажигание. Вам следует как можно скорее обратиться к официальному дилеру NISSAN для проверки системы NATS.

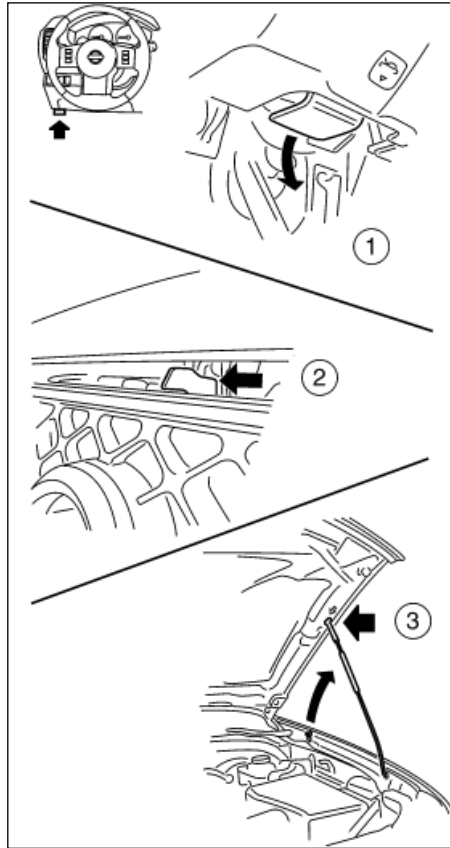

1. Потяните на себя за ручку ① отпирания замка капота, которая находится в левой нижней части панели управления. При этом передний край капота немного приподнимется.
2. Сдвиньте вбок пальцами рычаг ② предохранительной защелки, который находится под передней кромкой капота (см. рис.), и поднимите капот.
3. Вставьте конец поддерживающей стойки ③ в гнездо, имеющееся на внутренней стороне капота.
4. Перед тем как закрыть капот, уложите на место поддерживающую стойку. Затем медленно закройте капот и убедитесь в том, что он надежно заперт.

### ОПАСНОСТЬ

Во избежание открывания капота на ходу автомобиля необходимо всегда проверять надежность запираения замка капота. Запрещается движение автомобиля с незакрытым капотом.

## ЛЮЧОК ЗАЛИВНОЙ ГОРЛОВИНЫ ТОПЛИВНОГО БАКА

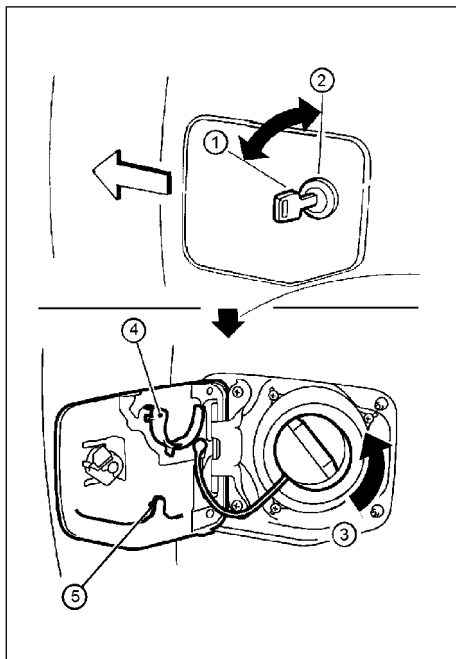

Чтобы отпереть замок лючка заливной горловины поверните ключ против часовой стрелки ①. Чтобы запереть замок лючка поверните ключ по часовой стрелке ②.

Чтобы открыть крышку заливной горловины при заправке топливного бака поверните ее против часовой стрелки ③ и установите крышку в специальный держатель ④ (вариант А) или зацепите ее стропу за крючок ⑤ (вариант Б).

## РЫЧАГ СТОЯНОЧНОГО ТОРМОЗА

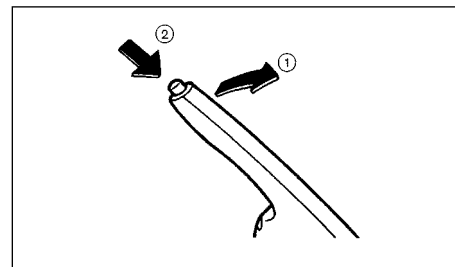

**Включение стояночного тормоза:** Потяните вверх рычаг ①.

**Выключение стояночного тормоза:** Слегка потяните рычаг вверх, нажмите кнопку ② и полностью опустите рычаг.

Перед тем как трогаться с места, проверьте, не горит ли индикатор ① включения стояночного тормоза. Для получения дополнительной информации см. раздел "Световые сигналяторы и индикаторы, звуковые предупреждающие сигналы" главы "2. Приборная панель и органы управления".

Горловина топливного бака закрывается резьбовой пробкой, снабженной храповым механизмом. Закрывая бак, затягивайте крышку по часовой стрелке до двух щелчков храповика (не менее).

### ⚠ ОПАСНОСТЬ

- Помните, что топливо является чрезвычайно легко-воспламеняющимся и, при определенных условиях, взрывоопасным продуктом. При заправке топливного бака обязательно глушите двигатель, не курите и не подносите близко к автомобилю источники открытого пламени и искрящие предметы.
- Топливо может находиться в баке под избыточным давлением. Сначала отверните пробку на пол-оборота и подождите, пока прекратится выход паров топлива в атмосферу, сопровождаемый характерным шипением. Это позволит предотвратить выплескивание топлива из бака и возможные негативные последствия.
- При необходимости замены пробки топливного бака используйте только оригинальную пробку марки NISSAN. Пробка заливной горловины топливного бака снабжена встроенным предохранительным клапаном, который обеспечивает нормальную работу топливной системы и ограничивает выброс вредных веществ в атмосферу. Использование пробки неправильного типа может серьезно нарушить функционирование этой системы и даже стать причиной травмирования.

### ВНИМАНИЕ

Если на кузов автомобиля попали брызги топлива, то во избежание повреждения лакокрасочного покрытия их следует немедленно смыть водой.

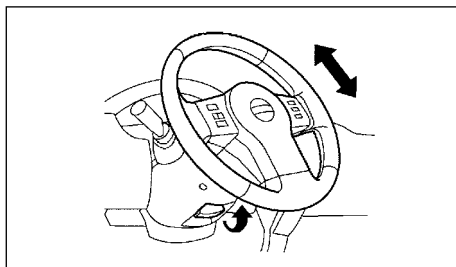

### **⚠ ОПАСНОСТЬ**

Запрещается регулировать положение рулевого колеса во время движения автомобиля. Вы можете потерять контроль над автомобилем, что чревато дорожно-транспортным происшествием.

Освободите рычаг фиксатора, как показано на иллюстрации, и отрегулируйте желаемое положение рулевого колеса. Для того чтобы зафиксировать рулевое колесо в требуемом положении, верните рычаг фиксатора в исходное положение.

ВЫДВИЖНОЙ УДЛИНИТЕЛЬ  
СОЛНЦЕЗАЩИТНОГО КОЗЫРЬКА (для  
некоторых вариантов исполнения автомобиля)

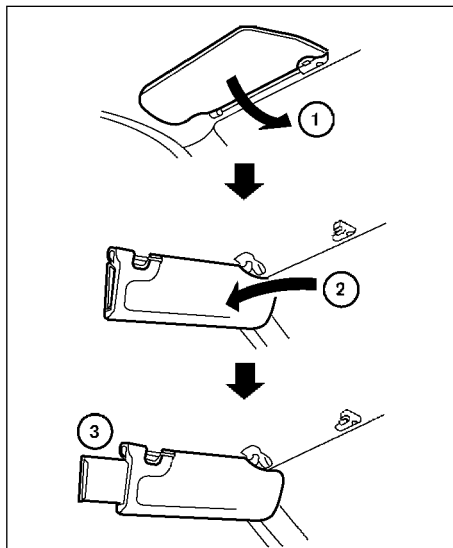

### **ВНИМАНИЕ**

- После использования верните солнцезащитный козырек в исходное положение.
- Перед тем как поднять основной солнцезащитный козырек, сложите выдвижной удлинитель.
- Не тяните за выдвижной удлинитель солнцезащитного козырька с излишне большим усилием.

1. Для защиты от солнца спереди поверните основной солнцезащитный козырек вниз.
2. Для защиты от солнца сбоку снимите солнцезащитный козырек с центральной опоры и поверните его вбок.
3. При необходимости выдвиньте или уберите выдвижной удлинитель солнцезащитного козырька.

# ЗЕРКАЛА

## ВНУТРЕННЕЕ ЗЕРКАЛО ЗАДНЕГО ВИДА

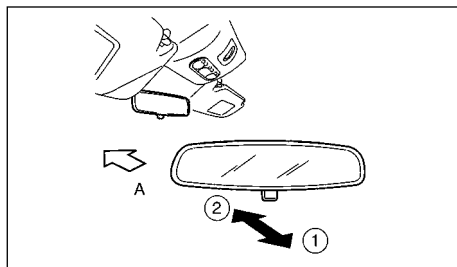

① Положение "ночь"

② Положение "день"

Ⓐ Передняя часть автомобиля

Переключение зеркала в положение "ночь" ① помогает уменьшить ослепление от света фар автомобилей, движущихся сзади.

### ⚠ ОПАСНОСТЬ

Используйте положение "ночь" зеркала ① только при необходимости, поскольку оно несколько ухудшает условия обзора сзади.

## ВНУТРЕННЕЕ ЗЕРКАЛО ЗАДНЕГО ВИДА С АВТОМАТИЧЕСКИМ УМЕНЬШЕНИЕМ КОЭФФИЦИЕНТА ОТРАЖЕНИЯ (для некоторых вариантов исполнения автомобиля)

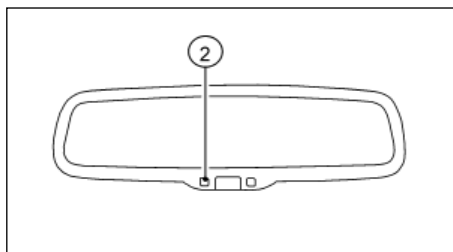

Внутреннее зеркало заднего вида обладает способностью автоматически изменять коэффициент отражения в зависимости от интенсивности падающего света от фар автомобилей, движущихся сзади.

### Работа системы снижения отражательной способности зеркала

Если горит зеленый светодиод ②, то система автоматического уменьшения коэффициента отражения зеркала включена, и она будет уменьшать ослепление от света фар автомобилей, движущихся сзади.

### ВНИМАНИЕ

Запрещается вешать на внутреннее зеркало заднего вида любые предметы и распылять средства для мойки стекол непосредственно на поверхность зеркала. Это может повлиять на чувствительность датчика, что приведет к неправильному функционированию системы.

## НАРУЖНЫЕ ЗЕРКАЛА ЗАДНЕГО ВИДА

### ⚠ ОПАСНОСТЬ

- Перед началом поездки проверьте положение всех зеркал заднего вида. Регулировка положения зеркал во время движения автомобиля будет отвлекать вас от управления автомобилем.
- Наблюдаемые в зеркалах заднего вида объекты находятся ближе, чем кажется.

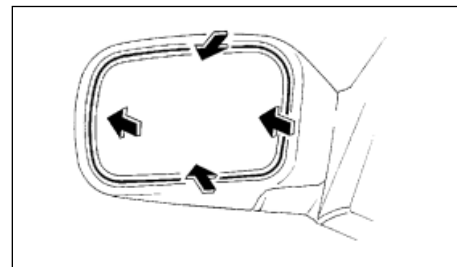

Ручная регулировка зеркал (для некоторых вариантов исполнения автомобиля)

Для обеспечения наилучшего обзора наружные зеркала могут перемещаться в любом направлении.



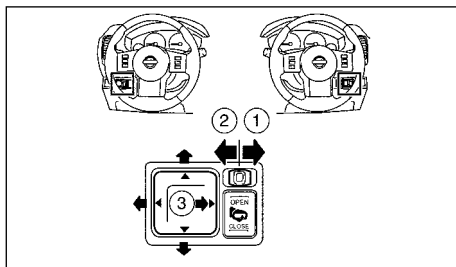

С функцией дистанционного складывания

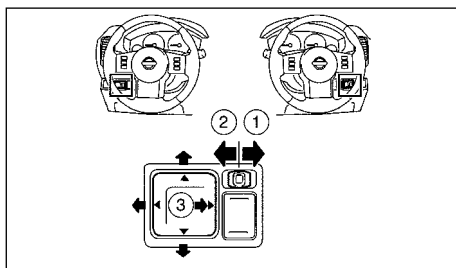

Без функции дистанционного складывания

### Электрическая регулировка зеркал (для некоторых вариантов исполнения автомобиля)

Положение зеркал можно отрегулировать, только если выключатель зажигания повернут в положение "ACC" или "ON".

Переведите переключатель вправо ① или влево ② для выбора правого или левого зеркала заднего вида, затем отрегулируйте положение зеркала при помощи переключателя ③.

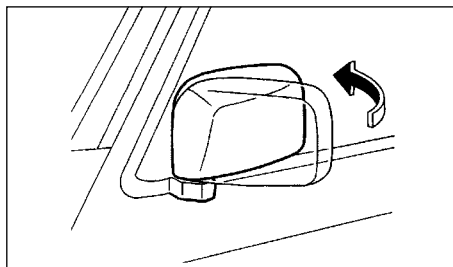

### Складывание — ручное управление (для некоторых вариантов исполнения автомобиля)

Сложите наружные зеркала заднего вида, нажав на корпус зеркала по направлению к задней части автомобиля.

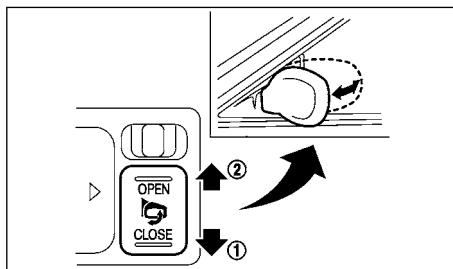

### Складывание - электрическое управление (для некоторых вариантов исполнения автомобиля)

Чтобы сложить наружное зеркало заднего вида, нужно нажать на сторону выключателя "CLOSE" ①.

Чтобы вернуть наружное зеркало заднего вида в исходное положение, нужно нажать на сторону выключателя "OPEN" ②.

### ПРИМЕЧАНИЕ

Если зеркало сместилось из ранее заданного положения, следуйте описанной ниже процедуре, чтобы вернуть его в правильное положение.

1. Сложите зеркало при помощи электропривода складывания.
2. Подождите, пока вы не услышите внутри зеркала звук, который подтверждает установление правильного зацепления привода.
3. С помощью переключателя регулировки установите зеркало в нужное положение для движения.

### КОСМЕТИЧЕСКОЕ ЗЕРКАЛО

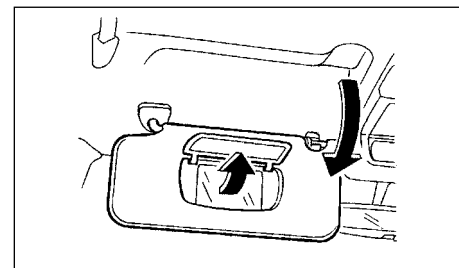

Чтобы воспользоваться косметическим зеркалом, опустите солнцезащитный козырек и поднимите крышку зеркала.

## ЗАДНИЙ БОРТ

### ОПУСКАНИЕ ЗАДНЕГО БОРТА

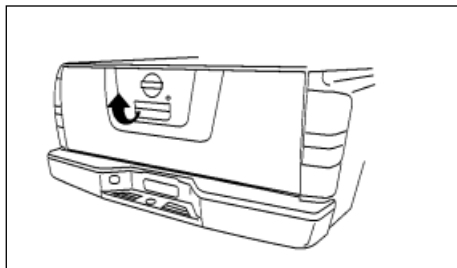

Потяните за ручку и откиньте вниз задний борт кузова. Он будет удерживаться тросами в опущенном положении.

Закрывая задний борт, обеспечьте его надежную фиксацию в поднятом положении.

#### ВНИМАНИЕ

Запрещается вождение автомобиля с опущенным задним бортом.

#### ОПАСНОСТЬ

- Крайне опасно находиться в грузовом кузове во время движения автомобиля. При столкновении люди, находящиеся в грузовом кузове, подвергаются значительному риску травмирования или гибели в результате дорожного происшествия.
- Не допускайте перевозки людей в любом месте автомобиля, где нет сиденья, оборудованного ремнями безопасности.

### ЗАПИРАНИЕ ЗАМКА ЗАДНЕГО БОРТА (для некоторых вариантов исполнения автомобиля)

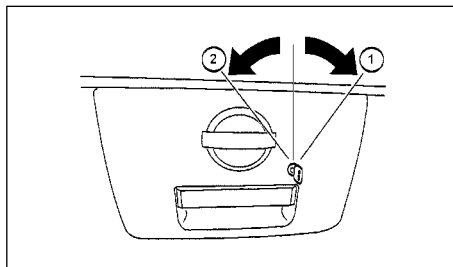

Чтобы запереть замок заднего борта поверните ключ по часовой стрелке ①. Чтобы отпереть замок поверните ключ против часовой стрелки ②.

### КРЕПЕЖНЫЕ КРЮКИ В КУЗОВЕ (для некоторых вариантов исполнения автомобиля)

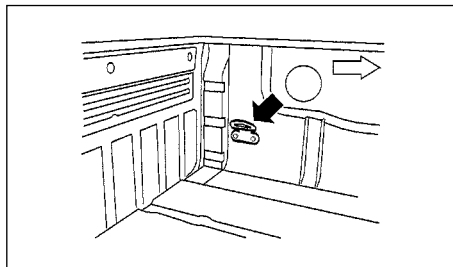

На полу грузового кузова размещены 6 крюков (для некоторых вариантов исполнения автомобиля), и еще 4 крюка расположены сверху на внутренних сторонах бортов кузова. Крюки удобно использовать для надежного крепления грузов к кузову с помощью строп или веревок.

#### ВНИМАНИЕ

Распределяйте грузы таким образом, чтобы сила их тяжести равномерно распределялась между передним и задним мостами автомобиля.

#### ОПАСНОСТЬ

Надежно закрепляйте любой груз веревками или стропами, чтобы не допустить его смещения. При резком торможении или при столкновении плохо закрепленный груз может стать причиной получения травм.

## СИСТЕМА НАПРАВЛЯЮЩИХ РЕЕК "C-CHANNEL" (для некоторых вариантов исполнения автомобиля)

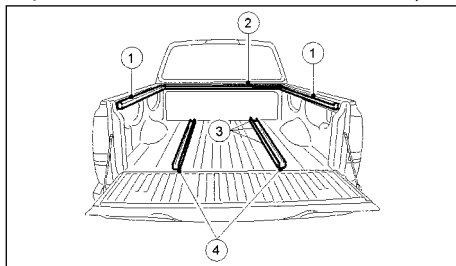

- ① Боковые направляющие
- ② Передняя поперечная рейка
- ③ Секции направляющей
- ④ Напольные направляющие

### ОПАСНОСТЬ

- Грузовые скобы, которые монтируются на направляющих рейках, должны быть правильно установлены и надежно закреплены. Запрещается крепить веревки или стропы непосредственно к направляющим рейкам. Неправильное крепление грузовых скоб к рейкам, а также крепление веревок или строп непосредственно к рейкам может привести к тому, что груз окажется незакрепленным на кузове. При резком торможении или при столкновении плохо закрепленный груз может стать причиной получения травм.
- Надежно закрепляйте любой груз веревками или стропами, чтобы не допустить его смещения. При резком торможении или при столкновении плохо закрепленный груз может стать причиной получения травм.
- Не размещайте багаж выше уровня спинок сидений. При резком торможении или при столкновении плохо закрепленный груз может стать причиной получения травм.

- Превышение грузоподъемности автомобиля приводит не только к сокращению срока службы его агрегатов и шин, но и к ухудшению управляемости автомобиля и увеличению тормозного пути. Эти факторы, в том числе преждевременный износ шин, отрицательно сказываются на безопасности движения и могут привести к серьезному травмированию водителя и пассажиров в результате аварии. На повреждения автомобиля, вызванные перегрузкой автомобиля, гарантийные обязательства компании NISSAN не распространяются.
- Не устанавливайте никаких аксессуаров надзорами между передней и задними боковыми рейками. При некоторых дорожных происшествиях, сопровождающихся ударом в автомобиль сзади, не исключено повреждение задней части несущей конструкции, что может привести к серьезным травмам.

Система направляющих реек позволяет установить грузовые скобы в местах, наиболее подходящих для крепления тех или иных грузов к кузову автомобиля.

Каждая грузовая скоба должна быть правильно вставлена в прорезь рейки. В противном случае вы не сможете надежно ее закрепить. После установки скобы на рейку надежно затяните центральный болт.

Во время поездки периодически проверяйте надежность крепления грузовых скоб, чтобы убедиться, что затяжка центрального болта не ослабла.

Чтобы установить грузовые скобы:

1. Снимите с реек защитные протекторы, сдвинув их по направлению к задней части кузова. Уложите протекторы в место, выбранное для их хранения.
2. Полностью отверните центральный болт, не снимая его с грузовой скобы.

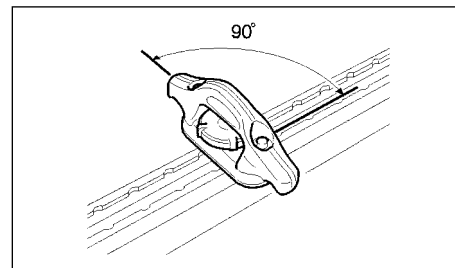

3. Вставьте грузовую скобу в паз направляющей рейки, согласно рисунку. Затем поверните скобу на 90° и сместите ее вдоль рейки в желаемое положение.

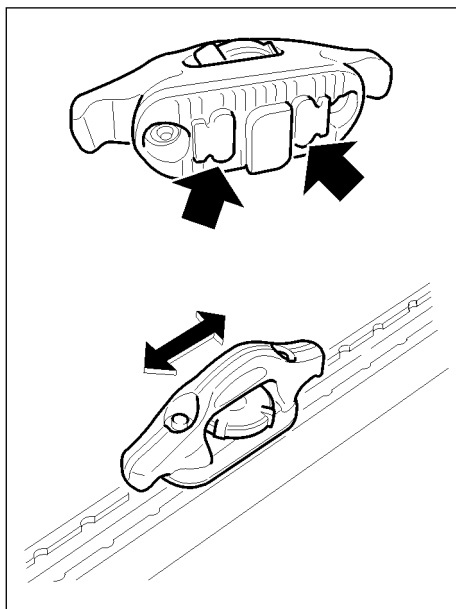

4. Расположите скобу в соответствии с рисунком. Ее нижняя поверхность должна надежно состыковаться с зубцами рейки.

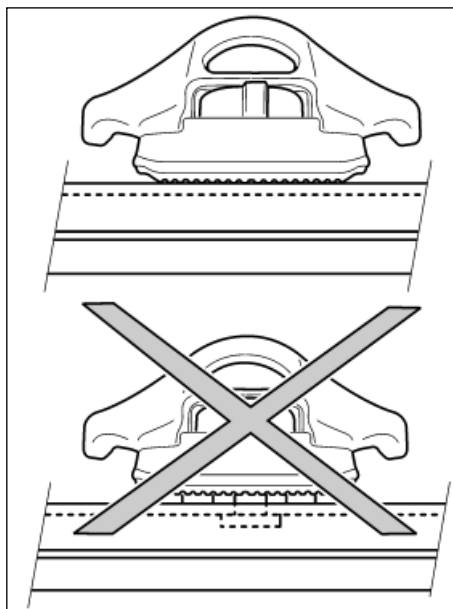

5. Между нижней поверхностью скобы и верхней частью рейки не должно оставаться зазоров. После правильной установки скобы затяните центральный болт.

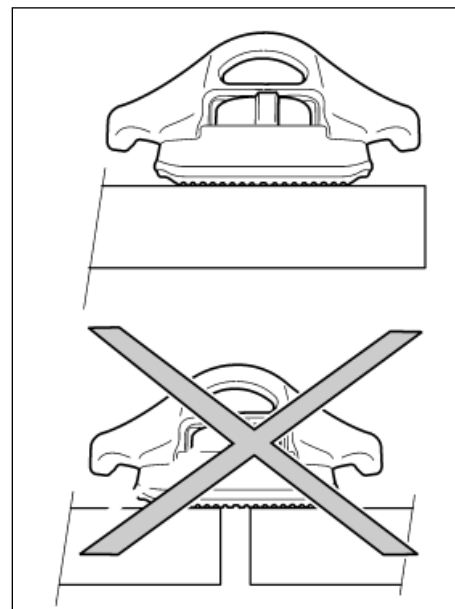

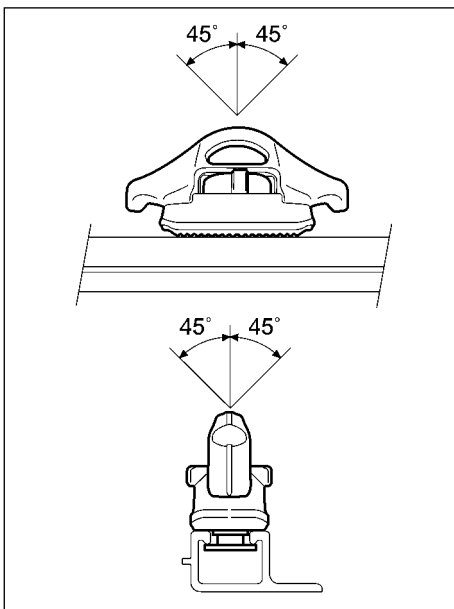

#### **ВНИМАНИЕ**

- На одну секцию рейки нельзя устанавливать более одной скобы.
- Приложение нагрузки под углом более 45° или свыше 68 кг (к передней и напольным направляющим) или 90 кг (к боковым направляющим) может привести к повреждению направляющих или панелей кузова.



# 4 Информационный дисплей. Система отопления и кондиционирования воздуха. Аудиосистема

Меры предосторожности.....	4-2	Управление аудиосистемой.....	4-39
Центральная многофункциональная панель управления (модели с навигационной системой).....	4-3	Управление радиоприемником.....	4-39
Пользование многофункциональным переключателем.....	4-3	Кнопка "MENU" (Меню).....	4-42
Использование сенсорного дисплея.....	4-4	Воспроизведение компакт-дисков.....	4-42
Стартовое меню.....	4-5	Кнопка "AUX" (Внешний источник сигнала).....	4-44
Пользование дисплеем.....	4-5	Подключение мобильного телефона с функцией Bluetooth®.....	4-44
Информация об автомобиле и настройки функций.....	4-6	Автомобили, оборудованные радиоприемником AM-FM с CD/DVD-плеером и навигационной системой.....	4-45
Кнопка STATUS (Состояние).....	4-6	Управление аудиосистемой.....	4-46
Кнопка ( ) (день/ночь) OFF регулятора яркости и включения/выключения дисплея.....	4-6	Управление радиоприемником.....	4-46
Кнопка "DISP" (Дисплей).....	4-6	Управление проигрывателем компакт-дисков (CD).....	4-49
Кнопка TEL (Телефон).....	4-6	Управление проигрывателем DVD-дисков.....	4-51
Кнопка INFO (Информация).....	4-6	Разъем AUX для подключения внешнего источника сигнала.....	4-53
Кнопка SETTING (Настройки).....	4-9	Управление запоминающим устройством USB.....	4-53
Монитор заднего обзора (для некоторых вариантов исполнения автомобиля).....	4-14	Управление аудиосистемой при помощи функции Bluetooth.....	4-56
Линии на дисплее.....	4-14	Управление устройством iPod®.....	4-58
Парковка при помощи линий прогнозируемой траектории (для некоторых вариантов исполнения автомобиля).....	4-15	Накопитель с жестким диском MUSIC BOX («Музыкальная шкатулка»).....	4-60
Разница между прогнозируемыми и действительными расстояниями (для некоторых вариантов исполнения автомобиля).....	4-16	Gracenote.....	4-65
Регулировка дисплея.....	4-18	Разъем "AUX" (для некоторых вариантов исполнения автомобиля).....	4-66
Рекомендации по эксплуатации системы.....	4-18	Органы управления аудиосистемой, расположенные на рулевом колесе (для некоторых вариантов исполнения автомобиля).....	4-67
Вентиляционные решетки.....	4-19	Основные органы управления.....	4-67
Боковые и центральные вентиляционные решетки.....	4-19	Система управления мобильным телефоном Bluetooth® Hands-Free (для автомобилей без навигационной системы).....	4-68
Система отопления и кондиционирования воздуха.....	4-19	Работа системы Bluetooth® Hands-Free.....	4-69
Неавтоматическая система отопления и кондиционирования воздуха (для некоторых вариантов исполнения автомобиля).....	4-20	Система управления мобильным телефоном Bluetooth® Hands-Free (для автомобилей с навигационной системой).....	4-76
Автоматическая система кондиционирования воздуха (для некоторых вариантов исполнения автомобиля).....	4-24	Соответствие законодательным требованиям.....	4-77
Техническое обслуживание системы кондиционирования воздуха.....	4-27	Кнопки управления.....	4-77
Выключатель "HEAT-UP" ускоренного прогрева кабины на стоянке (для некоторых вариантов исполнения автомобиля).....	4-27	Процедура подключения.....	4-78
Аудиосистема.....	4-28	Регистрация телефонной книги.....	4-78
Меры предосторожности при эксплуатации аудиосистемы.....	4-28	Исходящие звонки.....	4-79
Уход за дисками CD/DVD/USB.....	4-37	Прием входящих звонков.....	4-79
Сабвуфер (для некоторых вариантов исполнения автомобиля).....	4-37	Действия во время телефонного разговора.....	4-80
Антенна.....	4-37	Настройки телефона.....	4-80
Радиоприемник LW-MW-FM с CD-чейнджером на 6 компакт-дисков (для некоторых вариантов исполнения автомобиля).....	4-38	Возможные неисправности и рекомендации по их устранению.....	4-82
Система защиты от кражи.....	4-39	Система распознавания речи (модели, оснащенные навигационной системой).....	4-83
		Стандартный режим распознавания голосовых команд.....	4-83
		Альтернативный режим распознавания голосовых команд.....	4-91
		Возможные неисправности и рекомендации по их устранению.....	4-100
		Мобильный телефон и СВ-радиостанция.....	4-101

## МЕРЫ ПРЕДОСТОРОЖНОСТИ

### ОПАСНОСТЬ

- Не регулируйте органы управления дисплеем, системой отопления и кондиционирования воздуха или аудиосистемой во время движения, полностью сосредоточьте внимание на дорожной обстановке.
- Если в компоненты системы попали инородные предметы, на них были пролиты какие-либо жидкости, если из системы идет дым или замечены другие необычные признаки, немедленно прекратите пользование этой системой и обратитесь к официальному дилеру NISSAN. Продолжение эксплуатации системы при подобных условиях может привести к аварии, пожару или удару электрическим током.
- Запрещается разбирать или вносить какие-либо изменения в данную систему. В противном случае это может привести к аварии, пожару или удару электрическим током.
- Не пользуйтесь системой при наличии признаков ее ненормального состояния, таких как появление инея на экране или отсутствие звука. Продолжение использование неисправной системы может привести к несчастному случаю, пожару или поражению электрическим током.
- Во время движения не пользуйтесь мобильным телефоном без системы "Hands Free".
- Перед тем, как просматривать изображения, передаваемые на дисплей с подсоединенного к системе внешнего устройства (при наличии данной возможности), остановитесь в безопасном месте и включите стояночный тормоз.

### ПРИМЕЧАНИЕ

Не пользуйтесь этой системой в течение продолжительного времени при неработающем двигателе во избежание разряда аккумуляторной батареи. Пользуйтесь данной системой при работающем двигателе.



## ЦЕНТРАЛЬНАЯ МНОГОФУНКЦИОНАЛЬНАЯ ПАНЕЛЬ УПРАВЛЕНИЯ (модели с навигационной системой)

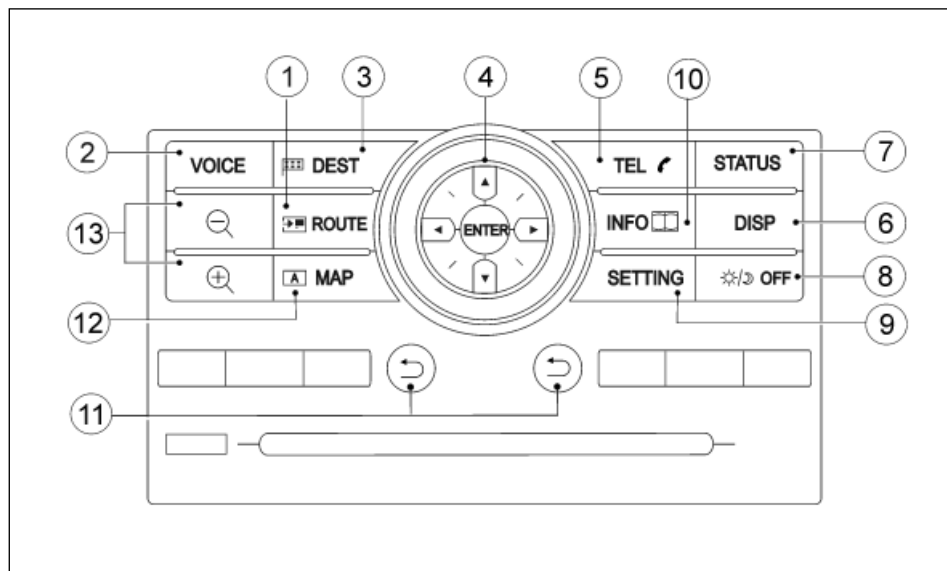

С навигационной системой

1. 2, 3, 12, 13.

Описание органов управления навигационной системой приведено в отдельном Руководстве по эксплуатации навигационной системы.

4. Многофункциональный переключатель (стр. 4-3)

5. Кнопка TEL (стр. 4-6)

6. Кнопка DISP (стр. 4-6)

7. Кнопка STATUS (стр. 4-6)

8. Регулятор яркости и включения/выключения дисплея (стр. 4-6)

9. Кнопка SETTING (стр. 4-9)

10. Кнопка INFO (стр. 4-6)

11. Кнопка (Возврат) (стр. 4-3)

## ПОЛЬЗОВАНИЕ МНОГОФУНКЦИОНАЛЬНЫМ ПЕРЕКЛЮЧАТЕЛЕМ

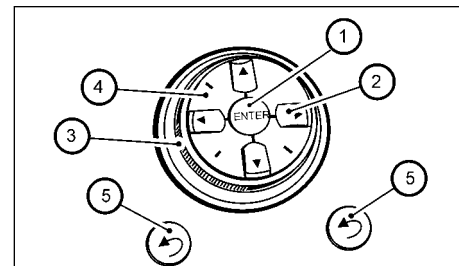

Выберите элемент экранного меню. Выделите нужный элемент, пользуясь кнопками 2 направления (▲, ▼, ◀, ▶) (или дополнительными кнопками 3) или центральной ручкой 4, а затем нажмите кнопку кнопками 1 <ENTER>, чтобы подтвердить свой выбор.

### ПРИМЕЧАНИЕ

Использование многофункционального переключателя для выполнения различных функций описано в разных разделах Руководства по эксплуатации, однако прикосновение к экрану позволяет выполнить те же самые функции.

### Кнопка "BACK" (Назад)

Кнопка 5 <↶> (назад) предназначена для выполнения двух функций:

- Возврат к предыдущему меню.

Если вы нажмете кнопку <↶> до завершения настройки, то настройка будет отменена, и/или дисплей вернется в свое предыдущее состояние.

- Окончание настройки.

При нажатии на кнопку < ⏪ > происходит подтверждение изменений, сделанных в процессе настройки, и возврат к предыдущему состоянию дисплея.

## ИСПОЛЬЗОВАНИЕ СЕНСОРНОГО ДИСПЛЕЯ

### ВНИМАНИЕ

- Стекланный экран жидкокристаллического дисплея может разбиться при ударе твердым или острым предметом. Если экран разобьется, не прикасайтесь к жидкокристаллическому дисплею, так как его элементы содержат небольшое количество ртути. В случае контакта с кожей, немедленно промойте этот участок кожи с мылом.
- Для чистки дисплея запрещается использовать грубую ветошь, спирт, бензин, любые разбавители или растворители, а также бумажные салфетки, пропитанные химическими чистящими составами. В противном случае вы можете поцарапать или повредить экран дисплея.
- Следует оберегать дисплей от попадания брызг жидкостей, включая воду и автомобильные ароматизаторы. Контакт с жидкостью может привести к неисправности системы.

Для обеспечения безопасного управления автомобилем, некоторыми функциями нельзя управлять во время вождения.

Припаркуйте автомобиль в безопасном месте, чтобы воспользоваться аудиосистемой/навигационной системой.

Те функции, которые недоступны во время вождения автомобиля, будут "затенены" на дисплее.

### ПРИМЕЧАНИЕ

- При очень низкой температуре воздуха в салоне автомобиля яркость дисплея снижается. Это не является признаком неисправности, и после повышения температуры яркость дисплея восстановится.
- На дисплее могут быть заметны более темные или более яркие точки, что является особенностью конструкции дисплея и не свидетельствует о нарушении его функционирования.
- Изображение на дисплее может искажаться под действием сильного магнитного поля.

### Уход за сенсорным дисплеем

Для протирки дисплея используйте сухую, мягкую ткань. При сильном загрязнении поверхности дисплея используйте небольшое количество нейтрального моющего средства и мягкую ткань. Запрещается распыливать воду или моющий раствор непосредственно на дисплей. Сначала смочите ткань, а затем протрите ею дисплей.

### Управление сенсорным дисплеем

В данной системе управление можно выполнять как с помощью многофункционального переключателя, так и прикосновениями к сенсорному экрану. (В данном руководстве изложены операции управления, выполняемые с помощью многофункционального переключателя).

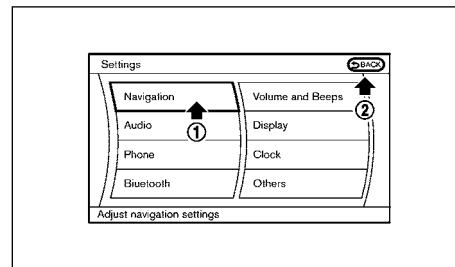

### Выбор пункта меню

Если во время настройки вам нужно, например, выбрать пункт [Navigation] (навигация), дотроньтесь до зоны экрана ① со строки [Navigation].

Для возврата к предыдущему экрану дотроньтесь до экранной кнопки ② [BACK].

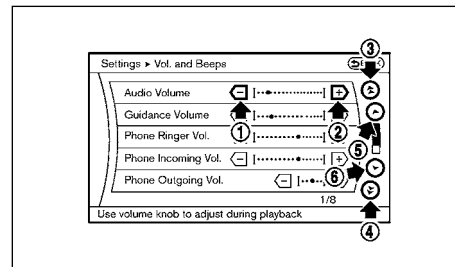

## Настройка параметра

Прикоснитесь к кнопке "-" ① или "+" ②, чтобы отрегулировать значение параметра.

Прикоснитесь к кнопке ⬆️ ③ или ⬆️ ④, чтобы перейти к предыдущей или следующей странице меню.

Прикоснитесь к кнопке ⬆️ ⑤ или ⬆️ ⑥, чтобы перейти к предыдущей или следующей странице меню.

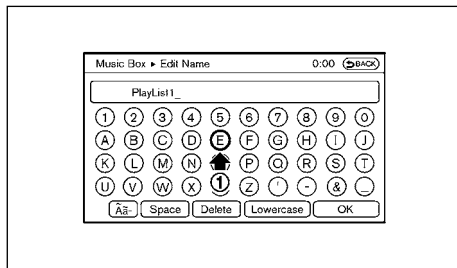

## Ввод символов

Прикоснитесь к клавише с буквой или цифрой ①.

Используются различные варианты ввода символов.

- **[Uppercase] (Заглавные):**

Показывает символы верхнего регистра.

- **[Lowercase] (Строчные):**

Показывает символы нижнего регистра.

- **[Space] (Пробел):**

Вставка пробела.

- **Символы:**

Ввод символов, например, вопросительного знака (?).

- **[Delete] (Удалить):**

Удаляет последний символ, который был введен одним касанием. Нажмите и удерживайте экранную кнопку, чтобы удалить все символы.

- **[OK]:**

Завершение ввода символов.

## СТАРТОВОЕ МЕНЮ

При повороте выключателя зажигания в положение "ACC" или "ON" на экране появится сообщение "SYSTEM START-UP" (Инициализация системы). После прочтения данного сообщения следует нажать на кнопку <ENTER> или прикоснуться к экранной кнопке [OK].

Если вы не нажмете на кнопку <ENTER> или не дотронетесь до экранной кнопки [OK], вы не сможете пользоваться навигационной системой.

Для получения подробной информации о настройках навигационной системы смотрите отдельное Руководство по эксплуатации навигационной системы.

## ПОЛЬЗОВАНИЕ ДИСПЛЕЕМ

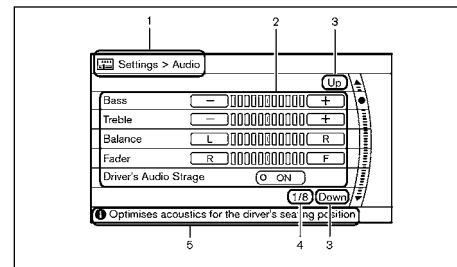

Различные функции автомобиля будут показаны на центральном дисплее в виде меню. При выборе (подсветке) пункта меню в различных местах дисплея может появиться важная информация. Ниже приведена более подробная информация.

1. Заголовок:

Указывает путь для доступа к текущему меню.

2. Доступные пункты меню:

Показывает доступные варианты, которые могут быть выбраны в данном меню.

3. Индикатор перемещения [UP/DOWN] (Вверх/вниз):

Показывает, что джойстик может быть использован для перемещения курсора вверх или вниз по дисплею и выбора большего числа вариантов.

4. Счетчик пунктов меню:

Показывает количество различных пунктов в данном меню.

## ИНФОРМАЦИЯ ОБ АВТОМОБИЛЕ И НАСТРОЙКИ ФУНКЦИЙ

### 5. Строка примечаний/информации:

Предоставляет дополнительную информацию (при наличии) о текущем подсвеченном пункте меню.

### КНОПКА **STATUS** (СОСТОЯНИЕ)

Нажмите на кнопку **<STATUS>**, чтобы вывести на дисплей информацию о состоянии аудиосистемы, системы кондиционирования воздуха и информацию о расходе топлива. При повторяющихся нажатиях на кнопку **<STATUS>** на экран последовательно выводится следующая информация:

Аудиосистема и климат-контроль → Аудиосистема и информация навигационной системы → Аудиосистема и расход топлива → Аудиосистема и климат-контроль

### КНОПКА (☀/☾)(ДЕНЬ/НОЧЬ) OFF РЕГУЛИРОВКИ ЯРКОСТИ И ВКЛЮЧЕНИЯ/ВЫКЛЮЧЕНИЯ ДИСПЛЕЯ

Для установки дневного или ночного режима подсветки дисплея нажмите на кнопку **<☀/☾ OFF>**. Уровень яркости показывается в нижней зоне экрана. Отрегулируйте яркость с помощью многофункционального переключателя, затем для подтверждения вашего выбора нажмите **<ENTER>**.

Нажмите на кнопку **<☀/☾ OFF>** в течение более чем 2 секунд, чтобы выключить дисплей. Для включения дисплея вновь нажмите на эту кнопку.

### КНОПКА **DISP** (ДИСПЛЕЙ)

Нажмите на кнопку **<DISP>**, чтобы войти в меню настроек дисплея. Для получения дополнительной информации см. раздел "Настройки "ДИСПЛЕЙ"" ниже в этой главе.

### КНОПКА **TEL** (ТЕЛЕФОН)

При нажатии на кнопку **<TEL ☎>** на дисплее появляется меню "Phone" (Телефон). Для получения дополнительной информации см. раздел "Система управления мобильным телефоном Bluetooth® Hands-Free (для автомобилей с навигационной системой)" ниже в этой главе.

### КНОПКА **INFO** (ИНФОРМАЦИЯ)

Пункты экранного окна [Information] (Информация) предназначены для того, чтобы водитель с комфортом определил состояние своего автомобиля.

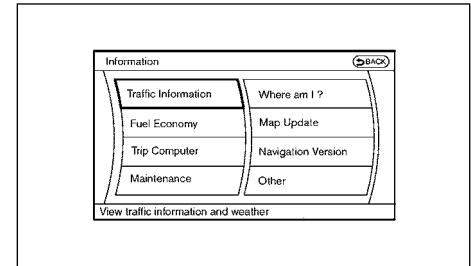

Дисплей информации об автомобиле

1. Нажмите на кнопку **<INFO>** (Информация) на панели управления.

На дисплее появится меню, изображенное на иллюстрации выше.

2. Выберите пункт меню с помощью многофункционального переключателя и нажмите на кнопку **<ENTER>** (Ввод).

3. После просмотра или корректировки информации в последующих меню, нажмите на кнопку **<↩>**, чтобы вернуться к предыдущему состоянию дисплея.

В окне "Информация" предоставляются следующие данные.

- [Traffic Information]\* (Информация о дорожном движении)
- [Fuel Economy] (Расход топлива)
- [Trip Computer] (Маршрутный компьютер)

- [Maintenance] (Обслуживание)
- [Where am I?]\* (Где я нахожусь?)
- [Map Update]\* (Обновление карт)
- [Navigation Versions]\* (Варианты навигации)
- [Other] (Прочее)
  - [GPS Position]\* (Позиционирование при помощи системы GPS)
  - [MICHELIN Information]\* (Информация компании MICHELIN)
  - [Voice Recognition] (Распознавание голосовых команд)

\*: Для получения подробной информации см. отдельное "Руководство по эксплуатации навигационной системы".

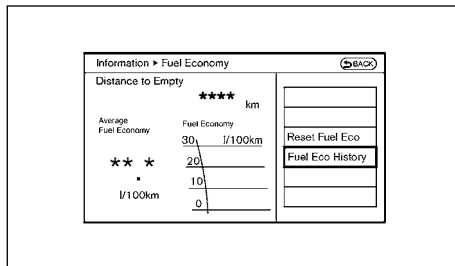

Расход топлива

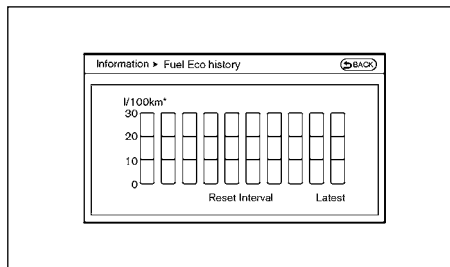

Статистика по расходу топлива

\* расход топлива может быть указан в "км/л" (км/л) вместо "l/100 km" (л/100 км).

## Меню РАСХОД ТОПЛИВА

На дисплее будет показан запас хода по топливу, средний расход топлива и текущий расход топлива.

### ПРИМЕЧАНИЕ

Вы можете переключать единицы измерения между км [km] и милями [mile] или между л/100 км [l/100 km] или мили/галлон [MPG] (только если в меню [Language] (Язык) выбран английский язык (English)). Для получения дополнительной информации см. раздел "Настройки "LANGUAGE" (Язык)" ниже в этой главе.

### Запас хода по топливу, км или мили

В режиме индикации запаса хода по топливу ["Distance To Empty"] указывается примерное расстояние, которое вы можете проехать на остающемся в баке количестве топлива.

[Средний расход топлива] или [Расход топлива] (л/100 км или миль на галлон)

[Average Fuel Economy] - средний вычисленный расход топлива с момента последнего сброса показаний; [Fuel Economy] – текущий расход топлива.

Для сброса значения среднего расхода топлива, выберите пункт [Reset Fuel Eco] (Сброс значения расхода топлива) и подтвердите выбор нажатием на кнопку <ENTER>.

### Статистика по расходу топлива [Fuel Eco History]

Если выбрать пункт [Fuel Eco History] (Статистика по расходу топлива) при помощи многофункционального переключателя и нажать на кнопку <ENTER>, то на дисплее будет показана история среднего расхода топлива в виде графика, а также среднее значение расхода топлива за период с момента последнего сброса этого параметра.

Информация, выведенная на экран, может несколько отличаться от фактического расхода топлива. Это связано с разницей по времени обновления информации и не является признаком неисправности.

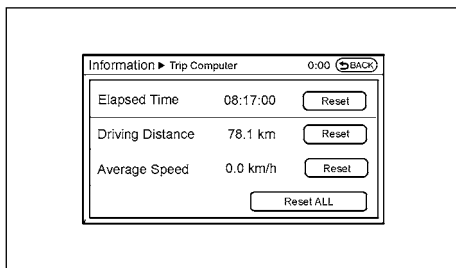

## Маршрутный компьютер

Нажмите кнопку INFO, а затем с помощью многофункционального переключателя NISSAN выберите экранную кнопку Trip Computer (Маршрутный компьютер) и нажмите <ENTER>. На экран дисплея будут выведены следующие данные маршрутного компьютера:

- "Elapsed Time" (Время поездки) – время в пути с момента последнего сброса данных, но не более 99 часов 59 минут.
- "Driving Distance" (Пробег за поездку) – расстояние (в километрах или милях), пройденное с момента последнего сброса счетчика.
- "Average Speed" (Средняя скорость) – средняя скорость движения (км/ч или миль/ч) за период с момента последнего сброса параметра.

### Сброс показаний маршрутного компьютера:

Каждый параметр маршрутного компьютера можно сбросить на 0. Выберите при помощи многофункционального переключателя пункт Reset (Сброс) для того параметра, который вы хотите сбросить, и нажмите на кнопку <ENTER> (Ввод).

Для обнуления всех данных маршрутного компьютера выберите экранную кнопку [Reset All] и нажмите <ENTER>. В появившемся окне подтверждения выберите [Yes] и нажмите <ENTER>.

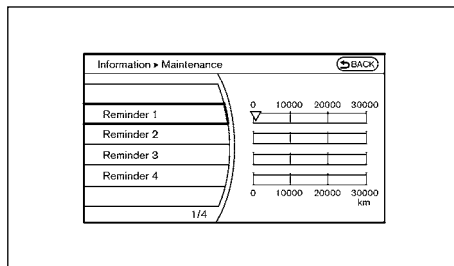

## Обслуживание

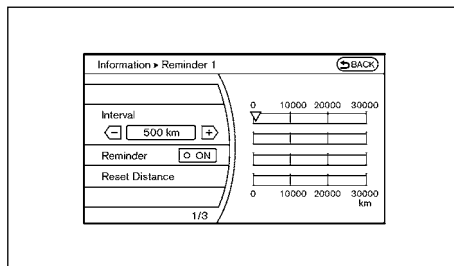

### Напоминание о необходимости выполнить техническое обслуживание

## Меню ОБСЛУЖИВАНИЕ

Для установки интервалов технического обслуживания (напоминания 1 – 4), выберите номер напоминания с помощью многофункционального переключателя и нажмите <ENTER>.

Вы также можете включить функцию вывода на дисплей сообщения, напоминающего вам о необходимости технического обслуживания.

Приведенный ниже пример показывает, как установить функцию "Напоминание 1". Для установки напоминаний по другим позициям технического обслуживания используйте аналогичную процедуру.

1. Выберите пункт [Reset Distance], чтобы установить в 0 значение пробега в км (милях).
2. С помощью многофункционального переключателя установите требуемый интервал технического обслуживания, затем нажмите <ENTER> или экранные кнопку [-] или [+]. Чтобы определить рекомендованный интервал проведения технического обслуживания, обратитесь к отдельной Гарантийной книжке.
3. Для автоматического вывода сообщения о наступившем сроке технического обслуживания: Выберите пункт [Reminder] (Напоминание), при этом загорится индикатор [ON].
4. Для возврата к экранному окну информации о техобслуживании и подтверждения изменений, нажмите кнопку <ENTER>.

Можно выбрать следующие варианты размерностей: км или мили (только при установке английского языка с помощью пункта [Language] (Язык) меню настройки системы). Для получения дополнительной информации см. раздел "Настройки" "LANGUAGE" (Язык) ниже в этой главе.

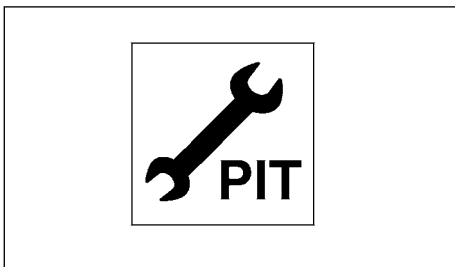

### Напоминание

Напоминание о необходимости технического обслуживания автоматически появится на дисплее, когда будут выполнены оба следующих условия:

- Пробег автомобиля достиг установленной величины и выключатель зажигания повернут в положение "LOCK".
- Выключатель зажигания повернут в положение "ACC" или "ON" во время следующей поездки после того, как пробег автомобиля достиг установленного значения.

Для возврата к экранному окну информации о техобслуживании и подтверждения изменений, нажмите кнопку .

Напоминание будет появляться на дисплее при каждом повороте выключателя зажигания в положение "ON" до тех пор, пока не будет выполнено одно из следующих условий:

- Выбран пункт [Сбросить расст.].
- Функция [Reminder] (Напоминание о необходимости технического обслуживания) установлена в состояние [OFF] (Выключено).
- Установлен новый интервал технического обслуживания.

### Распознавание голосовых команд

Для получения дополнительной информации см. раздел "Система распознавания речи (модели, оснащенные навигационной системой)" ниже в этой главе.

### Кнопка SETTING (Настройки)

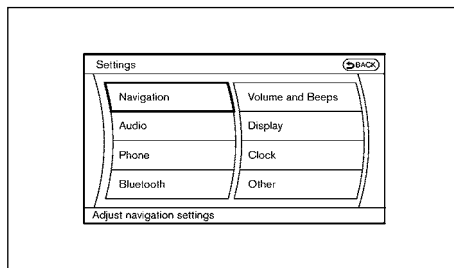

При нажатии кнопки **<SETTING>** на дисплее появится меню [Setting] (Настройки).

Можно выбрать и отрегулировать несколько настроек систем вашего автомобиля.

В меню доступны следующие пункты.

- [Navigation] (Система навигации)
- [Audio] (Аудиосистема)
- [Phone] (Телефон)
- [Bluetooth]
- [Volume and Beeps] (Громкость/сигналы)
- [Display] (Дисплей)
- [Clock] (Часы)

- [Other] (Прочее)
  - [Language] (Язык)
  - [Voice Recognition] (Распознавание голосовых команд)
  - [Camera] (Камера)
  - [Image Viewer] (Просмотр изображений)

### Меню СИСТЕМА НАВИГАЦИИ

Для подробной информации о настройках [Navigation] см. отдельное Руководство по эксплуатации навигационной системы.

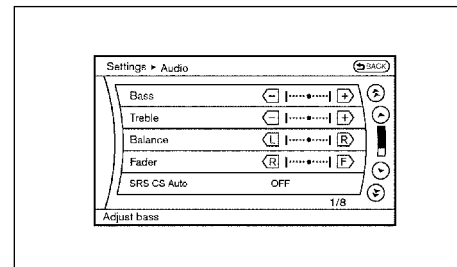

### Меню АУДИОСИСТЕМА

Чтобы вызвать меню "Audio" ("Аудиосистема"), нажмите кнопку **<SETTING>**, выберите пункт [Audio] при помощи multifunctional переключателя и нажмите на кнопку **<ENTER>**.

**[Bass/Treble/Balance/Fade]** (Тембр низких частот/Тембр высоких частот/Стереобаланс/Баланс передних и задних громкоговорителей):

Для регулировки тембра звучания и баланса громкости динамиков, выберите соответствующий пункт [Bass], [Treble], [Balance] или [Fade], и отрегулируйте этот параметр при помощи джойстика. Затем нажмите **<ENTER>**.

Для настройки также используются рукоятка **<PUSH [D]/TUNE/[ ]>** knob. См. раздел "Регулировка тембра звука и баланса динамиков" ниже в этой главе.

#### **Автоматическое улучшение тембра [SRS CS Auto]**

Для улучшения звучания акустических колонок выберите пункт [SRS CS Auto] и нажмите **<ENTER>**. Выберите пункт [OFF] (Выключено), [Cinema] (Кино) или [Music] (Музыка) на экране настройки.

#### **[Speed Adjust Vol.] (Автоматическая компенсация громкости)**

Уровень громкости будет автоматически изменяться в зависимости от скорости движения автомобиля.

Выберите уровень регулирования в диапазоне от [OFF] (функция отключена) до максимального уровня. Если функция компенсации громкости в зависимости от скорости движения включена, то уровень громкости звука автоматически увеличивается при увеличении скорости движения автомобиля.

#### **[DivX Registration Code] (Регистр. код DivX)**

На дисплее будет показан регистрационный код устройства, используемого для загрузки файлов DivX. Если в аудиосистему загружен диск, или если к ней подключено запоминающее устройство USB, эта функция не будет активирована.

#### **[Display CD Jacket] (Показывать обложку CD)**

Если на активном источнике звука записаны видеоизображения, то при включении данной функции в состоянии [ON] эти изображения будут выведены на дисплей. Если на активном источнике звука нет видеоизображений, то изображения не

будут выведены на дисплей даже при включении данной функции в состоянии [ON].

### Меню ТЕЛЕФОН

Для получения подробной информации о меню [Phone] (Телефон), см. раздел "Система управления мобильным телефоном Bluetooth® Hands-Free (для автомобилей с навигационной системой)" ниже в этой главе.

### Настройки BLUETOOTH

Для получения подробной информации о настройках [Bluetooth] (Система Bluetooth), см. раздел "Система управления мобильным телефоном Bluetooth® Hands-Free (для автомобилей с навигационной системой)" ниже в этой главе.

### Настройки "ГРОМК./СИГН."

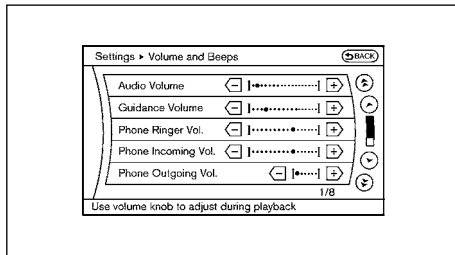

Нажатием кнопки **SETTING** перейдите к экрану "Уровень громкости и звуковые сигналы", затем выберите пункт [Volume and Beeps], чтобы были показаны пункты меню настройки. Выберите требуемый пункт с помощью многофункционального переключателя и нажмите **ENTER**.

#### **[Audio Volume] (Громкость звука)**

Отрегулируйте громкость на более высокий [+] или более низкий [-] уровень.

#### **[Guidance Volume] (Уровень громкости голосовых команд навигационной системы)**

Регулировка уровня громкости речевых сообщений навигационной системы.

Вы также можете отрегулировать громкость голосовых команд, вращая ручку "VOL" (Громкость) во время произнесения голосовой команды.

#### **[Phone Ringer Vol.] (Уровень громкости телефонного звонка)**

Увеличьте [+] или уменьшите [-] громкость сигнала телефонного вызова.

#### **[Phone Incoming Vol.] (Уровень громкости входящих звонков)**

Вы можете увеличить [+] или уменьшить [-] громкость звука при входящем звонке.

#### **[Phone Outgoing Vol.] (Уровень громкости при исходящем звонке)**

Вы можете увеличить [+] или уменьшить [-] громкость звука при исходящем телефонном звонке.

#### **[Button Beeps] (Звуки кнопок)**

Если данная функция установлена в состояние "ON" (Включено), при каждом нажатии на кнопку будет раздаваться звуковой сигнал.

#### **[TA Volume] (Уровень громкости дорожных сообщений)**

Вы можете увеличить [+] или уменьшить [-] громкость звука дорожных сообщений.

#### **[Guidance Voice] (Речевые сообщения навигационной системы)**

Если этот пункт меню установлен в положение "ON", вы будете слышать голосовые инструкции при использовании навигационной системы или при выполнении некоторых других операций.



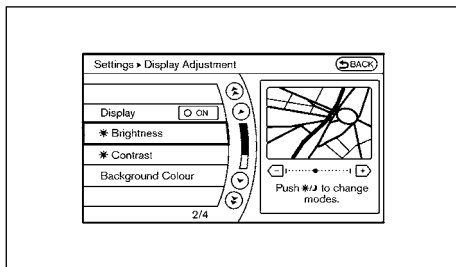

## Настройки "ДИСПЛЕЙ"

Чтобы вызвать меню настройки, нажмите кнопку **<SETTING>**, выберите пункт [Display] при помощи многофункционального переключателя и нажмите на кнопку **<ENTER>**.

В меню настроек содержатся следующие пункты:

- [Display Adjustment] (Настройки дисплея)
- [Menu Colour] (Цвета меню)

### [Display Adjustment] (Настройки дисплея)

Выберите пункт [Display Adjustment] (Настройки дисплея) в окне [Display] (Дисплей). Появится новое окно, в котором можно выбрать режим состояния дисплея.

- Выключение дисплея

Для выключения дисплея выберите пункт [Display] и нажмите **<ENTER>**. Желтый индикатор экранной кнопки [ON] темнеет, и на короткое время появляется сообщение [Push button to resume display] (Для включения дисплея нажмите кнопку ).

Если при выключенном дисплее вы нажмете на любую кнопку или повернете ручку, дисплей вновь включится для продолжения работы. Дисплей автоматически выключится через 5 секунд после завершения операции.

- Включение дисплея

Чтобы включить дисплей:

- Выберите пункт [Display] (положение [ON], индикатор становится желтым) или
- Удерживайте кнопку **OFF** примерно 2 секунды, при этом появится сообщение [Resuming display] (Повторное включение дисплея).
- **[Brightness/Contrast/Background Colour] (Яркость/Контрастность/Цвет фона)**

– Нажмите кнопку **OFF** для задания дневного или ночного режима, выберите пункт [Brightness] (Яркость) или [Contrast] (Контраст) и нажмите **<ENTER>**.

Затем отрегулируйте яркость ([+] или [-]) с помощью многофункционального переключателя и нажмите **<ENTER>**.

- Выберите цвет фона и нажмите **<ENTER>** для переключения между дневным и ночным режимами.

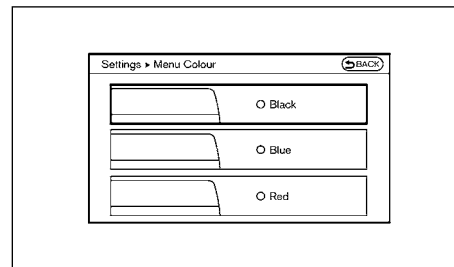

### [Menu Colour] (Цвета меню)

Варианты цвета фона: [Black] (Черный), [Blue] (Синий) или [Red] (Красный).

Выберите пункт [Menu Colour] (Цвет меню) в окне [Display] (Дисплей). Появится новое окно, в котором можно выбрать цвет. Выберите желаемый цвет и нажмите **<ENTER>**.

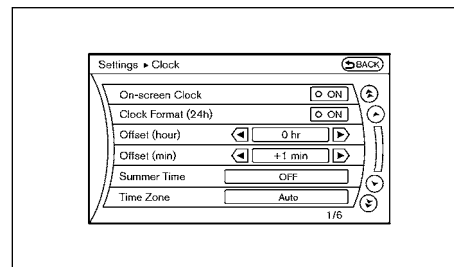

## Настройки "ЧАСЫ"

Чтобы вызвать меню "Clock" (Часы), нажмите кнопку **<SETTING>**, выберите пункт [Clock] при помощи многофункционального переключателя и нажмите на кнопку **<ENTER>**.

### [On-screen Clock] (Отображение часов)

Если данная настройка включена, в верхнем правом углу дисплея будут постоянно видны показания часов.

Часы работают с большой точностью, поскольку они постоянно корректируются при помощи сигналов системы спутниковой навигации (GPS).

### [Clock Format (24h)] (Формат индикации времени 24 часа)

Выберите пункт [ON] (Включено), чтобы установить режим индикации времени 24 часа вместо 12 часов.

### [Offset (hour)]/[min] (Корректировка часов/минут)

Вы можете откорректировать показания в поле часов или в поле минут.

### [Summer Time] (Летнее время)

Для получения подробной информации смотрите отдельное Руководство по эксплуатации навигационной системы.

## [Time Zone] (Часовой пояс)

Для получения подробной информации смотрите отдельное Руководство по эксплуатации навигационной системы.

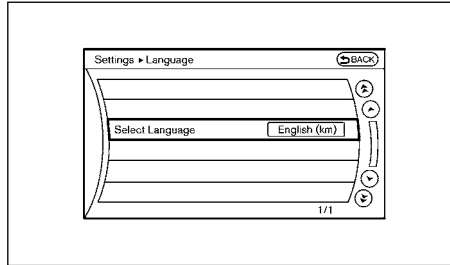

## Настройки "LANGUAGE" (Язык)

Язык сообщений на экране и голосовых сообщений можно изменить следующим образом:

1. Нажмите кнопку **<SETTING>** (Настройки).
2. Выберите пункт [Other] (Прочее) при помощи многофункционального переключателя и нажмите на кнопку **<ENTER>**.
3. Выберите пункт [Language] (Язык).
4. Выберите нужный язык и нажмите кнопку **<ENTER>**, чтобы подтвердить свой выбор.
  - [English (mile)] (Английский язык / мили)
  - [English (km)] (Английский язык / км)
  - [Français] (Французский язык)
  - [Deutsch] (Немецкий язык)
  - [Español] (Испанский язык)

- [Italiano] (Итальянский язык)
- [Nederlands] (Голландский язык)
- [Português] (Португальский язык)
- [Русский]

Произойдет автоматический переход к выводу текстовых и речевых сообщений на выбранном языке.

## ВНИМАНИЕ

**Не поворачивайте выключатель зажигания во время изменения настройки языка. В противном случае это может привести к неисправности системы.**

## Настройки "VOICE RECOGNITION" (Распознавание голосовых команд)

Для получения подробной информации о настройках [Voice Recognition] (Распознавание голосовых команд), см. раздел "Система распознавания речи (модели, оснащенные навигационной системой)" ниже в этой главе.

## Настройки "CAMERA" (Камера)

Для вызова меню [Camera] (Камера), нажмите на кнопку **<SETTING>**, выберите пункт [Camera] при помощи многофункционального переключателя и нажмите на кнопку **<ENTER>**.

Для подробной информации о пользовании камерой, см. "Монитор заднего обзора (для некоторых вариантов исполнения автомобиля)" ниже в этой главе.

## Линии прогнозируемой траектории (для некоторых вариантов исполнения автомобиля)

При включении данного пункта, линии прогнозируемой траектории будут показаны на дисплее при переводе рычага селектора автоматической коробки передач или рычага переключения механической коробки передач в положение R (Задний ход).

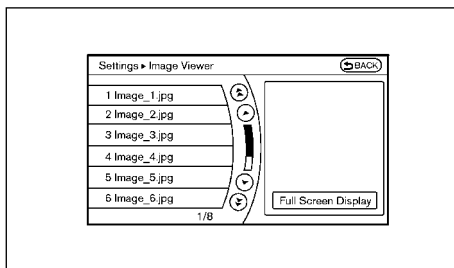

## IMAGE Viewer (Просмотр изображений)

Просмотр изображений (модели с навигационной системой)

Файлы изображения из запоминающего устройства USB или с диска CD/DVD могут быть отображены, если запоминающее устройство вставлено в разъем USB, либо диск CD/DVD находится в CD-плеере.

Для показа файлов с изображениями:

1. Установите автомобиль в безопасном месте и включите стояночный тормоз.
2. Нажмите кнопку **<SETTING>** (Настройки).
3. Выберите экранную кнопку [Other] (Прочее) и нажмите кнопку **<ENTER>**.
4. Выберите экранную кнопку [Image Viewer] (Просмотр изображений).

Изображение из выбранного файла будет показано в правой части экрана. Для просмотра изображений используйте многофункциональный переключатель.

Если в запоминающем устройстве USB или на диске CD/DVD записаны несколько папок, выберите желаемую папку

из списка и нажмите на кнопку **<ENTER>**, чтобы вывести на дисплей список файлов, хранящихся в этой папке.

### Рекомендации по эксплуатации системы

- На дисплее могут быть показаны только файлы, которые удовлетворяют нижеуказанным условиям.
  - Формат файлов: JPEG (.jpg или .jpeg)
  - Размер файла: не более 2 мегабайт
  - Размер изображения: не более 1536 2048 пикселей
- Если электронное устройство (например, цифровой фотоаппарат) непосредственно подключен к аудиосистеме при помощи провода USB, изображение не будет выведено на дисплей.
- Если название файла слишком длинное, то оно может быть выведено на дисплей не полностью.

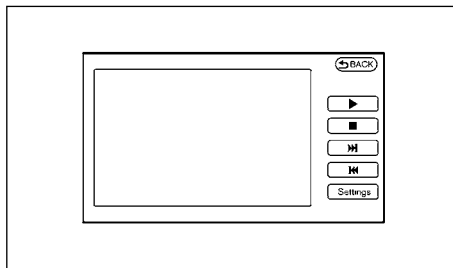

### Полноэкранное отображение

Для включения режима полноэкранного изображения, выберите при помощи многофункционального переключателя пункт [Full Screen Display] (Полноэкранное отображение) и нажмите на кнопку **<ENTER>**.

В меню настроек содержатся следующие настройки:

- (Начало)

Выберите пункт и нажмите на кнопку **<ENTER>** для начала показа слайдов.

- (Стоп)

Выберите пункт и нажмите на кнопку **<ENTER>**, чтобы остановить показ слайдов.

- (Следующий слайд)

Выберите пункт и нажмите на кнопку **<ENTER>**, чтобы вывести на дисплей следующий слайд.

- (Предыдущий слайд)

Выберите пункт и нажмите на кнопку **<ENTER>**, чтобы вывести на дисплей предыдущий слайд.

- [Settings] (Настройки)

В меню настроек содержатся следующие настройки:

- [Slideshow Speed] (Скорость показа изображений)

Выберите пункт [Slideshow Speed] (Скорость показа изображений) и нажмите на кнопку **<ENTER>**. Затем выберите интервал времени для смены изображений – 5, 10, 30, 60 секунд, или [No Auto Change] (Отключить автоматическое переключение изображений).

### ПРИМЕЧАНИЕ

При выборе режима [No Auto Change] (Отключить автоматическое переключение изображений), кнопки **Начало** и **Стоп** при полноэкранном отображении выбраны быть не могут.

- [Slideshow Order] (Порядок показа изображений)

## МОНИТОР ЗАДНЕГО ОБЗОРА (для некоторых вариантов исполнения автомобиля)

Выберите пункт [Slideshow Order] (Порядок показа изображений) и нажмите на кнопку <ENTER>. Затем выберите кнопку [Random] (Случайный) или [Order List] (Перечень последовательностей).

При переводе рычага переключения передач или селектора автоматической коробки передач в положение R (Задний ход) на мониторе будет показана обстановка вокруг задней части автомобиля.

Эта система предназначена для помощи водителю в обнаружении больших неподвижных объектов. Она позволяет избежать наезда на препятствия при движении задним ходом. Эта система не обнаруживает небольшие предметы, находящиеся ниже уровня заднего бампера, и может не обнаружить объекты, расположенные слишком близко к бамперу или на опорной поверхности.

### ОПАСНОСТЬ

- Камера заднего вида является удобной системой, однако ее наличие не отменяет необходимости предпринимать обычные меры предосторожности при движении задним ходом. Обязательно посмотрите назад и убедитесь в безопасности маневра, прежде чем начинать движение задним ходом. Двигайтесь задним ходом с малой скоростью.
- Кажущееся расстояние до объектов, видимых в зеркала заднего вида, отличается от реального благодаря использованию в зеркалах широкоугольных линз. На мониторе заднего обзора предметы кажутся перевернутыми по отношению к наблюдаемым в зеркала заднего вида.
- Перед началом движения задним ходом убедитесь в том, что дверь багажного отделения надежно закрыта.
- Монитор заднего вида не позволяет видеть зону под задним бампером и по углам бампера из-за ограниченного поля обзора объектива камеры.
- Следите за тем, чтобы объектив камеры заднего вида не был ничем закрыт. Объектив камеры заднего вида установлен над задним регистрационным знаком.

- При мойке автомобиля струей воды под высоким давлением не допускайте попадания струи воды в камеру. Попадание воды внутрь камеры заднего вида может привести к конденсации влаги на линзе объектива, к неисправности камеры, возгоранию или к поражению электрическим током.
- Оберегайте камеру заднего вида от ударных воздействий. Она представляет собой прецизионное устройство. В противном случае может нарушиться функционирование камеры или возникнуть неисправность, которая может привести к возгоранию или к поражению электрическим током.

### ВНИМАНИЕ

Камера имеет пластиковый кожух. Будьте осторожны, чтобы не поцарапать эту крышку при очистке от снега или грязи.

### ЛИНИИ НА ДИСПЛЕЕ

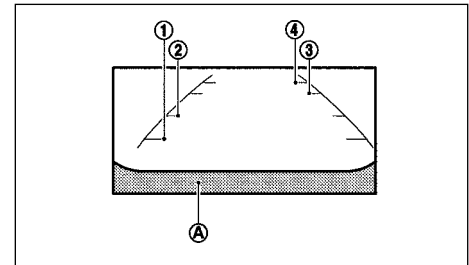

### ОПАСНОСТЬ

- Используйте отображаемые на дисплее линии только для справки. Расположение линий на дисплее в значительной степени зависит от количества пассажиров в автомобиле, уровня топлива в баке, расположения ав-

томобиля, состояния дороги и ее уклона. При движении задним ходом обязательно обернитесь назад, чтобы проверить пространство позади автомобиля.

- Линию расстояния до препятствия и линию ширины автомобиля можно использовать в качестве ориентира только в том случае, если автомобиль находится на ровной дороге с твердым покрытием. Расстояние до препятствия, наблюдаемое на мониторе, служит только для справки и может отличаться от фактического расстояния между автомобилем и показанным препятствием.
- При движении задним ходом в сторону подъема предметы на мониторе кажутся расположенными ближе, чем на самом деле. При движении задним ходом на спуск предметы на мониторе кажутся находящимися дальше, чем на самом деле. Используйте внутреннее зеркало заднего вида или обернитесь через плечо, чтобы правильно оценить расстояние до автомобилей, находящихся сзади.

Линии на дисплее указывают ширину коридора движения автомобиля и расстояние от препятствия до бампера автомобиля (A).

Линии указывают следующее расстояние от препятствия до бампера автомобиля:

- ① 0,5 м – красная линия
- ② 1 м – желтая линия
- ③ 2 м – зеленая линия
- ④ 3 м – зеленая линия

## ПАРКОВКА ПРИ ПОМОЩИ ЛИНИЙ ПРОГНОЗИРУЕМОЙ ТРАЕКТОРИИ (для некоторых вариантов исполнения автомобиля)

### ОПАСНОСТЬ

- Перед началом движения задним ходом убедитесь в отсутствии препятствий вокруг автомобиля. Это станет залогом безопасной парковки вашего автомобиля.
- Всегда двигайтесь задним ходом с малой скоростью.

### ВНИМАНИЕ

- Если на автомобиле установлены шины различного размера, линия прогнозируемой траектории может отличаться от действительной траектории движения автомобиля.
- На дороге, покрытой снегом, или на скользкой дороге действительная траектория движения автомобиля может отличаться от прогнозируемой траектории.
- Если рулевое колесо будет повернуто при положении выключателя зажигания "АСС", то на мониторе может быть показана неправильная линия прогнозируемой траектории движения автомобиля.
- При отключенной или разряженной аккумуляторной батарее на мониторе может быть показана неправильная прогнозируемая траектория. Если это произойдет, выполните следующую процедуру:
  1. При работающем двигателе поверните рулевое колесо до упора по часовой стрелке, а затем до упора против часовой стрелки.
  2. Верните рулевое колесо в положение прямолинейного движения.
  3. Двигайтесь по прямой дороге в течение более чем 5 минут.

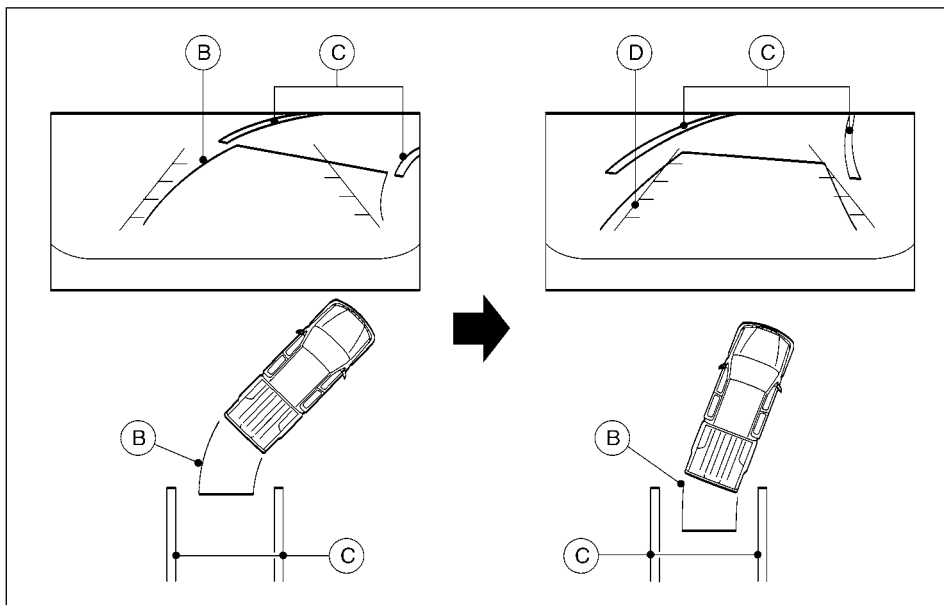

- Прежде чем начинать парковку, визуально убедитесь в том, что пространство позади автомобиля свободно.
- Обстановка позади автомобиля будет показана на мониторе так, как изображено на иллюстрации, когда вы переведете рычаг переключения передач (автомобили с МКП) или рычаг селектора (автомобили с АКП) в положение R (Задний ход). Линии прогнозируемой траектории движения (B) появятся на мониторе, если вы повернете рулевое колесо вправо или влево.
- Двигайтесь задним ходом на место для парковки (C), используя линии прогнозируемой траектории в качестве ориентира. Не следует полностью полагаться только на изображение, которое вы видите на мониторе. Убедитесь в безопасности маневра, оглянувшись через плечо.
- Управляйте рулевым колесом таким образом, чтобы линии ширины автомобиля (D) стали параллельны парковочному пространству (C), используя для справки линии предсказанного курса.

5. После завершения парковки:

- Автомобили с МКП: Оставьте рычаг переключения передач в положении R (Задний ход) и включите стояночный тормоз.
- Автомобили с АКП: Установите рычаг селектора в положение P (Стоянка) и включите стояночный тормоз.

### РАЗНИЦА МЕЖДУ ПРОГНОЗИРУЕМЫМИ И ДЕЙСТВИТЕЛЬНЫМИ РАССТОЯНИЯМИ (для некоторых вариантов исполнения автомобиля)

Линию расстояния до препятствия и линию ширины автомобиля можно использовать только для справки, и только в том случае, когда автомобиль находится на ровной дороге с твердым покрытием. Расстояние до препятствия, наблюдаемое на мониторе, служит только для справки и может отличаться от фактического расстояния между автомобилем и показанным препятствием.

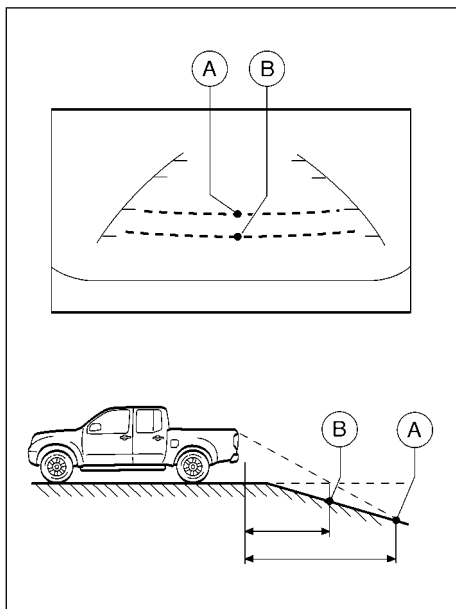

### Движение задним ходом на крутой подъем

При движении задним ходом по крутому подъему, линии расстояния до препятствия и линии габаритной ширины автомобиля на дисплее показывают меньшее расстояние до препятствия, чем на самом деле. Например, дисплей показывает расстояние 1,0 м до места **(А)**, однако фактическое место на подъеме, удаленное на 1,0 м от автомобиля – это место **(В)**. Обратите внимание, что любой предмет на подъеме, на самом деле расположен дальше, чем это кажется на дисплее.

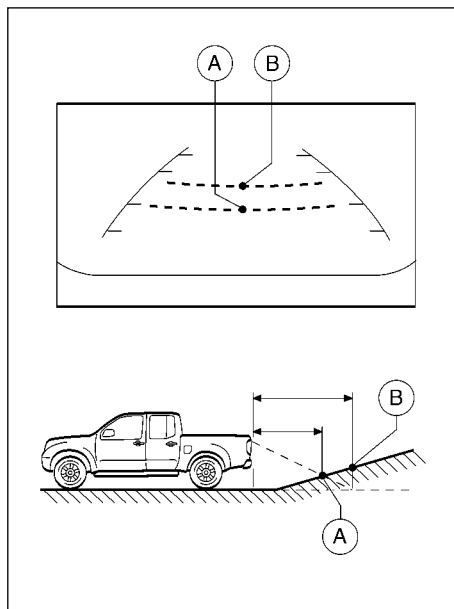

### Движение задним ходом на крутом спуске

При движении задним ходом по крутому спуску, линии расстояния до препятствия и линии габаритной ширины автомобиля на дисплее показывают большее расстояние, чем на самом деле. Например, дисплей показывает расстояние 1,0 м до места **(А)**, однако фактическое место на спуске, удаленное на 1,0 м от автомобиля – это место **(В)**. Обратите внимание, что любой предмет на спуске на самом деле расположен ближе, чем это кажется на дисплее.

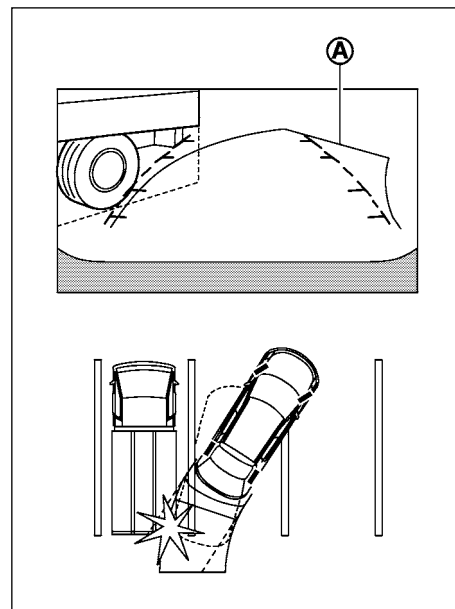

### Движение задним ходом около выступающих предметов

Линии прогнозируемой траектории **(А)** не касаются объектов на дисплее. Однако автомобиль может задеть препятствие, если оно выступает за фактическую траекторию движения.

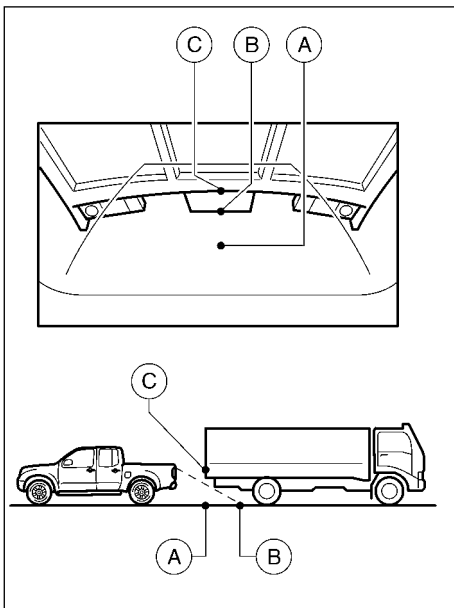

### Движение задним ходом позади выступающих предметов

Расстояние до точки **С**, показанное на дисплее, выглядит большим, чем до точки **В**. Однако на самом деле расстояние до точки **С** такое же, как и до точки **А**. Автомобиль может задеть препятствие при движении задним ходом к месту **А**, если препятствие выступает за пределы фактической траектории движения.

## РЕГУЛИРОВКА ДИСПЛЕЯ

Для включения/выключения монитора заднего вида, регулировки яркости [Brightness], насыщенности [Tint], цвета [Colour], контраста [Contrast] и насыщенности черного цвета [Black Level] нажмите на кнопку **<SETTING>** при включенном мониторе заднего вида, выберите соответствующий пункт на дисплее и отрегулируйте желаемый параметр при помощи многофункционального регулятора.

Запрещается регулировать яркость, насыщенность, цвет или контраст изображения на мониторе заднего вида во время движения автомобиля. При регулировке изображения убедитесь в том, что стояночный тормоз полностью включен, и двигатель заглушен.

## РЕКОМЕНДАЦИИ ПО ЭКСПЛУАТАЦИИ СИСТЕМЫ

- При переводе рычага коробки передач в положение R (Задний ход) экран монитора автоматически включится в режим заднего обзора. Однако при этом вы можете продолжать слушать аудиосистему.
- Для появления на экране изображения от камеры заднего вида может потребоваться некоторое время после перевода рычага коробки передач в положение R (Задний ход). Изображение предметов может быть искажено до момента полного включения монитора заднего вида.
- При слишком высокой или низкой температуре изображение предметов на мониторе может быть нечетким. Это не является признаком неисправности.
- При попадании в объектив камеры сильного луча света изображение предметов на мониторе может быть нечетким. Это не является признаком неисправности.
- Вы можете заметить на предметах вертикальные линии. Это может быть вызвано сильным отражением света от бампера. Это не является признаком неисправности.

- Экран может мерцать при флуоресцентном освещении. Это не является признаком неисправности.
- Цвет предметов на мониторе заднего вида может отличаться от действительного.
- В условиях низкой освещенности и ночью изображение предметов на мониторе может быть нечетким. Это не является признаком неисправности.
- При попадании на объектив камеры заднего вида грязи, дождя или снега изображение предметов на мониторе может быть нечетким. Очистите объектив камеры.
- Запрещается использовать для чистки объектива камеры спирт, бензин и другие растворители. Это приведет к помутнению крышки объектива и искажению цветопередачи. Для чистки объектива камеры используйте мягкую ткань, смоченную раствором нейтрального моющего средства, а затем протрите объектив сухой мягкой тканью.
- Будьте осторожны, чтобы не повредить объектив камеры, так как это повлияет на изображение на экране монитора.
- Запрещается наносить полироль на объектив камеры. При попадании полироли или воска на крышку объектива камеры промойте ее при помощи мягкой чистой ткани, смоченной раствором нейтрального моющего средства.



## ВЕНТИЛЯЦИОННЫЕ РЕШЕТКИ

### БОКОВЫЕ И ЦЕНТРАЛЬНЫЕ ВЕНТИЛЯЦИОННЫЕ РЕШЕТКИ

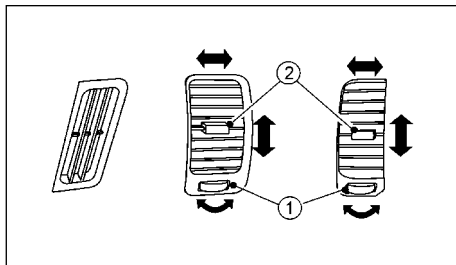

Вы можете открывать и закрывать вентиляционные решетки ① и изменять направление потока воздуха ②.

☒: Этот символ означает, что вентиляционная решетка закрыта.

≡: Этот символ означает, что вентиляционная решетка открыта.

## СИСТЕМА ОТОПЛЕНИЯ И КОНДИЦИОНИРОВАНИЯ ВОЗДУХА

### ⚠ ОПАСНОСТЬ

- Кондиционер и система отопления могут функционировать только при работающем двигателе.
- Запрещается оставлять в автомобиле детей или взрослых, за которыми требуется присмотр. Также не следует оставлять в салоне домашних животных. Они могут случайно воздействовать на различные органы управления, что может привести к аварии с серьезными последствиями. В жаркий солнечный день температура в салоне закрытого автомобиля может быстро повыситься до опасного уровня. Люди и животные, находящиеся в автомобиле, могут серьезно пострадать или даже погибнуть.
- Не включайте режим рециркуляции воздуха на продолжительное время, поскольку воздух в кабине потеряет свежесть, и окна могут запотеть.
- Не управляйте системой отопления и кондиционирования воздуха во время движения, полностью сосредоточьтесь внимание на дорожной обстановке.

### ПРИМЕЧАНИЕ

- Конденсат образуется внутри блока кондиционера (для некоторых вариантов исполнения автомобиля) при прохождении через него воздуха и безопасно сливается под ваш автомобиль.
- Потеки воды на земле под автомобилем не являются признаком неисправности.

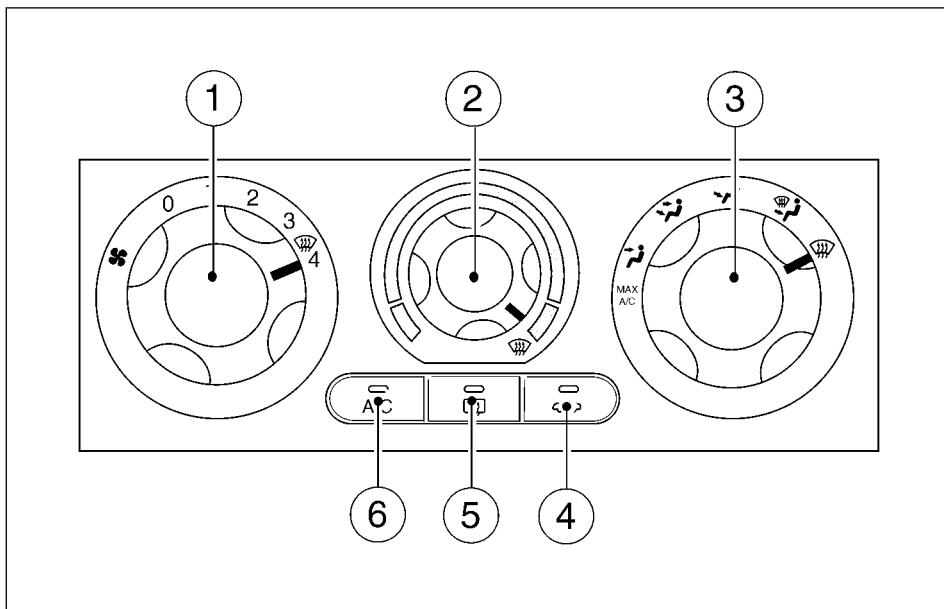

## НЕАВТОМАТИЧЕСКАЯ СИСТЕМА ОТОПЛЕНИЯ И КОНДИЦИОНИРОВАНИЯ ВОЗДУХА (для некоторых вариантов исполнения автомобиля)

- ① Регулятор скорости вращения вентилятора
- ② Регулятор температуры воздуха
- ③ Регулятор режима распределения воздуха

- ④ Кнопка режима рециркуляции воздуха
- ⑤ Выключатель обогревателя заднего стекла  
См. раздел "Выключатель электрического обогревателя заднего стекла" главы "2. Приборная панель и органы управления".
- ⑥ Выключатель кондиционера воздуха (для некоторых вариантов исполнения автомобиля)

## Органы управления

### Регулятор скорости вращения вентилятора

Для того чтобы включить вентилятор и установить желаемую подачу воздуха, поверните ручку регулятора по часовой стрелке. Чтобы уменьшить скорость вращения вентилятора, поверните регулятор против часовой стрелки.

### Регулятор температуры воздуха

Поверните ручку регулятора температуры, чтобы установить желаемую температуру воздуха, выходящего из вентиляционных решеток в панели управления и воздуховодов в полу.

### Переключатель режимов распределения воздуха

Переключатель обеспечивает возможность выбора одного из нескольких режимов распределения воздуха.

#### MAX A/C

(Максимальное охлаждение) (при наличии данной функции)

Максимально охлажденный воздух поступает в кабину через центральные и боковые вентиляционные решетки.



Воздух поступает в кабину через центральные и боковые вентиляционные решетки.



Воздух поступает в кабину через центральные и боковые вентиляционные решетки, а также через нижние вентиляционные отверстия.



Воздух поступает, в основном, через воздуховоды в полу.



Воздух поступает в кабину через решетки обдува ветрового стекла и нижние вентиляционные отверстия.



Воздух поступает через решетки обдува ветрового стекла.

## ПРИМЕЧАНИЕ

При повороте рукоятки переключателя в положение режима "MAX A/C" происходит автоматическое включение системы кондиционирования воздуха (для некоторых вариантов исполнения автомобиля) и переключение режима приточной вентиляции кабины на режим рециркуляции воздуха.

Кнопка  режима рециркуляции воздуха

Положение "OFF" (Выключено):

- В салон автомобиля поступает наружный воздух.
- Используйте режим "OFF" для обычных условий работы систем отопления, вентиляции и кондиционирования воздуха (для некоторых вариантов исполнения автомобиля).

Положение "Включено" (Встроенный в кнопку индикатор светится)

Воздух, находящийся в салоне автомобиля, циркулирует по замкнутому контуру.

Используйте кнопку режима рециркуляции воздуха  в положение "ON" в следующих ситуациях: Движение по пыльной грунтовой дороге, сильная задымленность окружающего воздуха, необходимость максимального охлаждения воздуха в кабине (при наличии кондиционера).

## Работа отопителя

Отопитель начинает работать только после прогрева двигателя.

### Для отопления салона

В режиме отопления теплый воздух поступает в кабину через нижние вентиляционные отверстия.



1. Для нормальной работы отопителя нажмите кнопку режима рециркуляции  в положение "OFF" (индикатор не должен гореть).

2. Поверните переключатель режимов распределения воздуха в положение .
3. Поверните регулятор скорости вентилятора в желаемое положение.
4. Поверните регулятор температуры в желаемое положение, между средним положением и крайним правым положением "HOT" (горячий воздух).

Для быстрого прогрева воздуха в салоне нажмите на кнопку  режима рециркуляции в положение "ON" (Включено). После прогрева салона обязательно нажмите кнопку режима рециркуляции воздуха в положение "OFF" (Выключено) во избежание запотевания стекол и утраты свежести воздуха.



### Для вентиляции салона

В режиме вентиляции воздух поступает в кабину через боковые и центральные вентиляционные решетки.

1. Для нормальной работы отопителя нажмите кнопку режима рециркуляции  в положение "OFF" (индикатор не должен гореть).
2. Поверните переключатель режимов распределения воздуха в положение .
3. Поверните регулятор скорости вентилятора в желаемое положение.
4. Поверните регулятор температуры воздуха в желаемое положение.

### Обдув стекол

Данный режим используется для удаления со стекол конденсированной влаги или инея.

1. Для нормальной работы отопителя нажмите кнопку режима рециркуляции  в положение "OFF" (индикатор не должен гореть).
2. Поверните переключатель режимов распределения воздуха в положение .

3. Поверните регулятор скорости вентилятора в желаемое положение.

4. Поверните регулятор температуры в желаемое положение, между средним положением и крайним правым положением "HOT" (горячий воздух).

- Для ускоренной очистки стекла от конденсата или инея установите регулятор производительности вентилятора в положение 4, а регулятор температуры воздуха в крайнее правое положение "HOT".



- Для автомобилей, оснащенных системой кондиционирования воздуха:

При включении режима обдува ветрового стекла  происходит автоматическое включение кондиционера воздуха (если температура окружающего воздуха выше -5°C) и выключение режима рециркуляции.

Наружный воздух, поступающий в салон, ускоряет процесс удаления конденсата с ветрового стекла.



### Двухуровневое отопление (для некоторых вариантов исполнения автомобиля)



В этом режиме наружный воздух подается через боковые и центральные вентиляционные решетки, а теплый воздух подается через нижние воздуховоды.

1. Нажмите кнопку режима рециркуляции  в положение "OFF" (индикатор не должен гореть).
2. Поверните переключатель режимов распределения воздуха в положение .
3. Поверните регулятор скорости вентилятора в желаемое положение.
4. Поверните ручку регулятора температуры в среднее положение между "HOT" и "COLD".

### Для отопления салона и обдува стекол

Этот режим обеспечивает одновременно отопление салона и обдув ветрового стекла.

1. Нажмите кнопку режима рециркуляции  в положение "OFF" (индикатор не должен гореть).
2. Поверните переключатель режимов распределения воздуха в положение .
3. Поверните регулятор скорости вентилятора в желаемое положение.
4. Поверните регулятор температуры в желаемое положение, между средним положением и крайним правым положением "HOT" (горячий воздух).
- Для автомобилей, оснащенных системой кондиционирования воздуха:

При положении регулятора режима распределения воздуха  или , кондиционер воздуха будет включаться автоматически для обдува ветрового стекла, если температура окружающего воздуха выше  $-5^{\circ}\text{C}$ . При этом режим рециркуляции воздуха будет автоматически выключен.

Наружный воздух, поступающий в салон, ускоряет процесс удаления конденсата с ветрового стекла.

### Кондиционер воздуха (для некоторых вариантов исполнения автомобиля)



Для включения кондиционера запустите двигатель, поверните регулятор производительности вентилятора в желаемое положение и нажмите кнопку A/C (). При работающем кондиционере поступающий в салон воздух охлаждается и осушается. Для выключения кондиционера нажмите на кнопку повторно.

### ПРИМЕЧАНИЕ

**Кондиционер может охлаждать воздух только при работающем двигателе.**

#### Для охлаждения воздуха в салоне

Данный режим используется для охлаждения и осушения воздуха, подаваемого в салон.

1. Нажмите кнопку режима рециркуляции  в положение "OFF".
2. Поверните переключатель режимов распределения воздуха в положение .
3. Поверните регулятор скорости вентилятора в желаемое положение.
4. Установите кнопку <A/C> в положение "ON", при этом загорится соответствующий индикатор.
5. Поверните регулятор температуры воздуха в желаемое положение.

Для ускорения охлаждения кабины автомобиля в жаркую погоду поверните рукоятку переключателя режимов распределения воздуха в положение "MAX A/C". Не забудьте вернуть этот переключатель в исходное положение, для того чтобы система кондиционирования воздуха могла продолжать функционировать в нормальном режиме.

### ПРИМЕЧАНИЕ

**При поступлении холодного воздуха из вентиляционных решеток в жаркий и влажный салон может образовываться пар. Это не свидетельствует о неисправности системы.**

#### Обогрев салона осушенным воздухом



Данный режим используется для подачи в салон осушенного теплого воздуха.



1. Нажмите кнопку режима рециркуляции  в положение "OFF".

2. Поверните переключатель режимов распределения воздуха в положение .
3. Поверните регулятор скорости вентилятора в желаемое положение.
4. Установите кнопку кондиционера <A/C> в положение "ON" (Включено). При этом загорится световой индикатор.
5. Поверните регулятор температуры воздуха в желаемое положение.

#### Обдув стекол предварительно осушенным воздухом

Данный режим используется для обдува стекол осушенным воздухом.

1. Нажмите кнопку режима рециркуляции  в положение "OFF".
2. Поверните переключатель режимов распределения воздуха в положение .
3. Поверните регулятор скорости вентилятора в желаемое положение.
4. Поверните регулятор температуры воздуха в желаемое положение.

При положении регулятора режима распределения воздуха  или , кондиционер воздуха будет включаться автоматически для обдува ветрового стекла, если температура окружающего воздуха выше  $-5^{\circ}\text{C}$ . При этом режим рециркуляции воздуха будет автоматически выключен.

#### Рекомендации по эксплуатации системы

- Очистите от снега и льда щетки стеклоочистителя и воздухозаборную решетку, расположенную перед нижней кромкой ветрового стекла. Это повысит эффективность работы системы отопления.

- После стоянки автомобиля на солнце двигайтесь в течение двух-трех минут с открытыми окнами, чтобы быстро удалить из салона горячий воздух. Затем закройте окна, чтобы кондиционер мог быстрее охладить воздух в салоне.
- При работе кондиционера держите все окна и вентиляционный люк (при наличии) закрытыми.
- Кондиционер воздуха необходимо включать хотя бы один раз в месяц и давать ему поработать не менее 10 минут. Это предотвратит выход из строя кондиционера из-за отсутствия смазки.
- Если указатель температуры охлаждающей жидкости двигателя достигает отметки "HOT", выключите кондиционер воздуха. Для дополнительной информации см. раздел "Перегрев двигателя" главы "6. В случае неисправности".
- При значительном повышении температуры охлаждающей жидкости двигателя кондиционер воздуха выключится автоматически. Это может случиться, например, при продолжительной работе двигателя на холостом ходу в жаркий день.

### Варианты распределения воздуха по кабине автомобиля

На приведенных ниже схемах показано распределение потоков воздуха и положения органов управления микроклиматом, которые обеспечивают **МАКСИМАЛЬНУЮ ЭФФЕКТИВНОСТЬ** отопителя, кондиционера и обдува стекол.

#### ПРИМЕЧАНИЕ

Не следует включать режим рециркуляции воздуха (☞) при работе отопителя или при удалении конденсата со стекла.

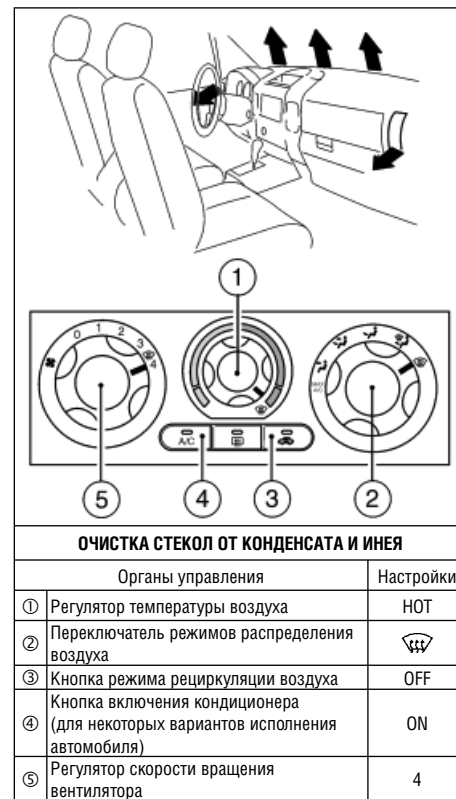
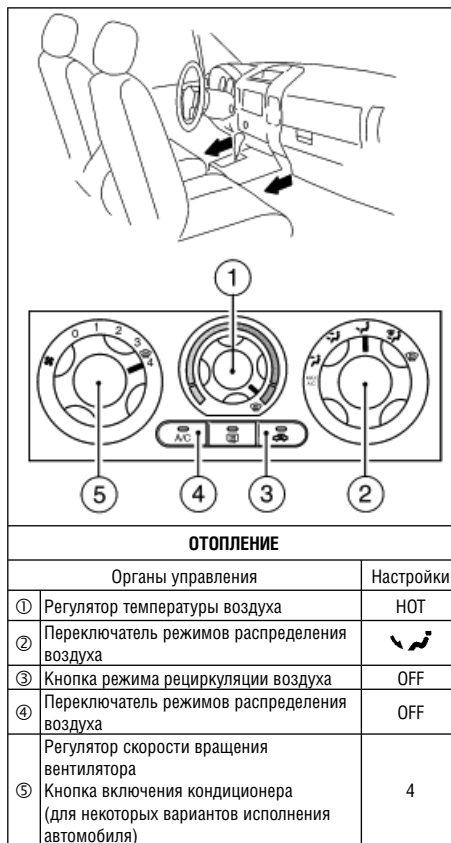

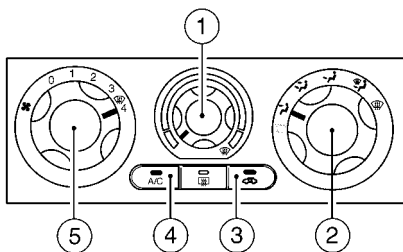
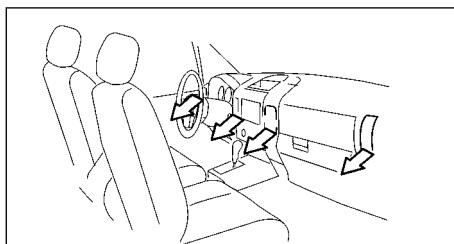

### ОЧИСТКА СТЕКОЛ ОТ КОНДЕНСАТА И ИМЕЯ

Органы управления		Настройки
①	Регулятор температуры воздуха	COLD
②	Переключатель режимов распределения воздуха	
③	Кнопка режима рециркуляции воздуха	ON (MAX)
		OFF (Нормальный режим)
④	Кнопка включения кондиционера (для некоторых вариантов исполнения автомобиля)	ON
⑤	Регулятор скорости вращения вентилятора	4

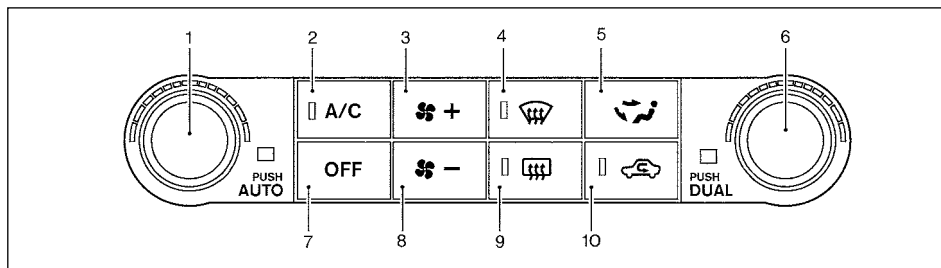

Тип А

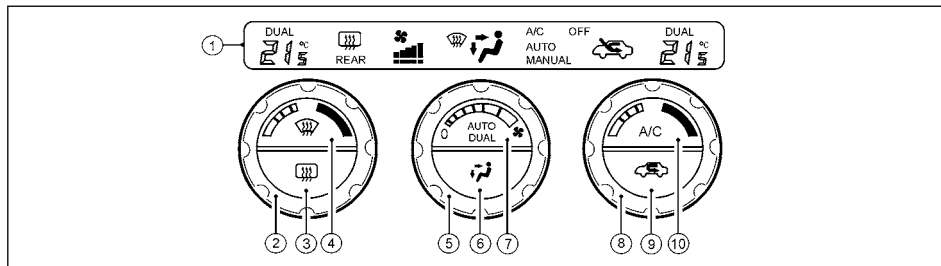

Тип В

### АВТОМАТИЧЕСКАЯ СИСТЕМА КОНДИЦИОНИРОВАНИЯ ВОЗДУХА (для некоторых вариантов исполнения автомобиля)

#### Тип А





1. Регулятор температуры (со стороны водителя)\*/**PUSH AUTO**: Кнопка автоматического режима работы
2. **A/C**: Кнопка включения/выключения системы кондиционера воздуха

3. **+**: Кнопка увеличения скорости вращения вентилятора
4. : Кнопка обдува ветрового стекла
5. : Кнопка распределения воздуха
6. Регулятор температуры (со стороны пассажира)\*/**PUSH DUAL**: Кнопка включения/выключения режима двухзонного раздельного регулирования климата
7. **OFF (Выключено)**: Кнопка выключения системы
8. **-**: Кнопка уменьшения скорости вращения вентилятора

9. : Выключатель обогревателя заднего стекла. См. раздел "Выключатель электрического обогревателя заднего стекла" в главе "2. Приборная панель и органы управления".

10. : Кнопка режима рециркуляции воздуха

## Тип В

1. Дисплей
2. Регулятор температуры (со стороны водителя)\*
3. : Выключатель обогревателя заднего стекла. См. раздел "Выключатель электрического обогревателя заднего стекла" в главе "2. Приборная панель и органы управления".
4. : Кнопка обдува ветрового стекла
5. : Регулятор скорости вращения вентилятора
6. : Кнопка распределения воздуха
7. **AUTO**: Кнопка автоматического режима работы
- DUAL \*1**: Кнопка включения/выключения режима двухзонного раздельного регулирования климата
8. Регулятор температуры (со стороны пассажира)\*
9. : Кнопка режима рециркуляции воздуха
10. **A/C**: Кнопка включения/выключения системы кондиционера

\*: На иллюстрации расположение перечисленных выше элементов показано для моделей с левосторонним управлением. Для автомобиля с правосторонним управлением, расположение органов управления будет зеркально симметричным.

## Автоматическое управление (AUTO)

Автоматическое управление может использоваться круглый год, поскольку система автоматически поддерживает постоянную заданную температуру воздуха в салоне, управляя распределением потоков воздуха и производительностью вентилятора.

Для выключения отопителя и системы кондиционирования воздуха см. раздел "Выключение системы" ниже в этой главе.

### Охлаждение и осушение воздуха, подаваемого в салон

1. Нажмите на кнопку **<AUTO>**.
  2. Поверните регулятор температуры воздуха со стороны водителя, чтобы задать желаемую температуру воздуха в салоне. Температуру воздуха в зоне водителя и в зоне переднего пассажира можно устанавливать независимо. Подробнее см. раздел "Режим Dual" далее в этой главе.
- Если пользователь вручную изменит частоту вращения вентилятора или режим распределения воздуха, либо включит обогрев ветрового стекла (при помощи соответствующих органов управления), то автоматический режим будет отключен.

Для возврата в автоматический режим управления необходимо нажать на кнопку **<AUTO>**.

- При поступлении холодного воздуха из вентиляционных решеток в жаркий и влажный салон может образовываться пар. Это не свидетельствует о неисправности системы.
- Режим Dual (для некоторых вариантов исполнения автомобиля):

Водитель и передний пассажир могут установить желаемую температуру независимо друг от друга:

- Нажмите кнопку **<DUAL>** (тип А)/**<AUTO DUAL>** (тип В), затем поверните соответствующий регулятор температуры.
- Поверните регулятор температуры со стороны пассажира.

Тип А: При этом загорится индикатор и на дисплее появится надпись [DUAL].

Тип В: Будут отображены символы DUAL (со стороны водителя и пассажира).

Для выключения режима Dual нажмите кнопку **<DUAL>** (тип А)/**<AUTO DUAL>** (тип В).

Температура, установленная в зоне водителя, будет установлена также в зоне переднего пассажира.

### Отопление (кондиционер выключен)

1. Нажмите на кнопку **<AUTO>**.
2. Нажмите кнопку **<A/C>**, чтобы выключить кондиционер.  
Тип А: Выключается индикатор "A/C" и на дисплее появляется предупреждающее сообщение.  
Тип В: Символ A/C выключается.
3. Поверните регулятор температуры воздуха в нужное положение. Температуру воздуха в зоне водителя и в зоне переднего пассажира можно устанавливать независимо. Подробнее см. раздел "Режим Dual" ранее в этой главе.

### Обдув стекол предварительно осушенным воздухом



1. Нажмите кнопку .
  2. Поверните регулятор температуры воздуха в нужное положение.
- Для того чтобы быстро удалить наледь с наружной поверхности ветрового стекла, установите регулятор температуры со стороны водителя в положение максимального значения и частота вращения вентилятора будет регулироваться автоматически.
  - Как только ветровое стекло очистится от конденсата влаги или льда, нажмите на кнопку **<AUTO>**, чтобы вернуть систему в автоматический режим работы.

- Если нажата кнопка , то кондиционер автоматически включится при температуре наружного воздуха примерно выше 5°C для обдува запотевшего ветрового стекла. Режим рециркуляции воздуха автоматически выключится.
- Будет включен режим подачи наружного воздуха для ускоренного удаления конденсата с ветрового стекла.

## Ручное управление

Ручной режим управления может быть использован для регулировки работы отопителя и кондиционера в соответствии с вашими предпочтениями.



### Регулятор скорости вращения вентилятора

- Тип А:
  - Для увеличения скорости вращения вентилятора нажмите соответствующую кнопку  +.
  - Для уменьшения скорости вращения вентилятора нажмите соответствующую кнопку  -.
- Тип В:
 

Поверните регулятор скорости вращения вентилятора по направлению часовой стрелке или против ее направления.
- Нажмите кнопку **<AUTO>** для включения автоматического режима управления скоростью вентилятора.

### Переключатель режимов распределения воздуха

Нажмите на кнопку  для изменения режима распределения потоков воздуха.

-  : Воздух поступает в кабину через центральные и боковые вентиляционные решетки.
-  : Воздух поступает в кабину через центральные и боковые вентиляционные решетки, а также через нижние вентиляционные решетки.
-  : Воздух поступает в кабину, в основном, через нижние вентиляционные решетки.

-  : Воздух поступает в кабину через решетки обдува ветрового стекла и нижние вентиляционные решетки.

### Регулятор температуры

Поверните регулятор температуры воздуха в нужное положение. Значение температуры может быть установлено в следующих пределах: От 16°C до 32°C (от 61°F до 89°F).

### Рециркуляция воздуха

Режим рециркуляции воздуха рекомендуется включать при движении по пыльным дорогам или в плотном транспортном потоке, для того чтобы изолировать салон автомобиля от проникновения пыли и неприятных запахов отработавших газов, или для достижения максимальной эффективности охлаждения воздуха.

Нажмите кнопку , чтобы включить режим рециркуляции воздуха.

Тип А: Включится световой индикатор  и на дисплее появится предупреждающее сообщение.

Тип В: На дисплее появится символ .

Если режим рециркуляции воздуха выключен, то в салон автомобиля поступает наружный воздух.

### Подача наружного воздуха

Используйте данный режим, чтобы обеспечить поступление в кабину автомобиля свежего наружного воздуха. Данный режим рекомендуется для обычных условий работы систем отопления, вентиляции и кондиционирования воздуха.

Нажмите на кнопку , чтобы выключить режим рециркуляции воздуха и вернуться к режиму подачи наружного воздуха.

Тип А: Выключится световой индикатор  и на дисплее появится предупреждающее сообщение.

Тип В: На дисплее появится символ .

## Выключение системы

Тип А:

Нажмите на кнопку **<OFF>**.

Тип В:

Поверните регулятор скорости вращения вентилятора в положение 0 (ноль).

## Рекомендации по эксплуатации системы

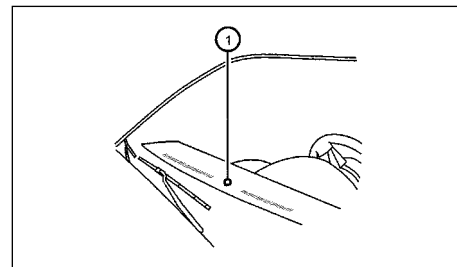

- Датчик ①, установленный на передней панели, позволяет системе кондиционирования воздуха поддерживать постоянную температуру воздуха в салоне. Не закрывайте этот датчик посторонними предметами.
- Очистите от снега и льда щетки стеклоочистителя и воздухозаборную решетку, расположенную перед нижней кромкой ветрового стекла. Это повысит эффективность работы системы отопления.
- При низкой температуре окружающего воздуха и непрогретом двигателе воздух может не поступать в салон через нижние воздухопроводы в течение до 150 секунд. Это не является признаком неисправности. После достаточного прогрева двигателя начнется нормальная подача теплого воздуха через нижние вентиляционные отверстия.



- После стоянки автомобиля на солнце двигайтесь в течение двух-трех минут с открытыми окнами, чтобы быстро удалить из салона горячий воздух. Затем закройте окна. Это ускорит охлаждение воздуха в салоне.
- При работе кондиционера держите все окна и вентиляционный люк (для некоторых вариантов исполнения автомобиля) закрытыми.
- Кондиционер воздуха необходимо включать хотя бы один раз в месяц и давать ему поработать не менее 10 минут. Это предотвратит выход из строя кондиционера из-за отсутствия смазки.
- Если указатель температуры охлаждающей жидкости двигателя достигает отметки "HOT", выключите кондиционер воздуха. Для дополнительной информации см. раздел "Перегрев двигателя" главы "6. В случае неисправности".
- При значительном повышении температуры охлаждающей жидкости двигателя кондиционер воздуха выключится автоматически. Это может случиться, например, при продолжительной работе двигателя на холостом ходу в жаркий день.

## ТЕХНИЧЕСКОЕ ОБСЛУЖИВАНИЕ СИСТЕМЫ КОНДИЦИОНИРОВАНИЯ ВОЗДУХА

### ОПАСНОСТЬ

Система кондиционирования воздуха содержит хладагент, находящийся под высоким давлением. Во избежание травм любое обслуживание системы кондиционирования воздуха должно выполняться квалифицированным механиком с использованием специального инструмента.

Кондиционер вашего автомобиля заправлен хладагентом, не наносящим вреда окружающей среде.



### Используемый хладагент безопасен для озонового слоя атмосферы земли.

Однако при попадании в атмосферу этот хладагент может в какой-то степени способствовать процессам, которые ведут к глобальному потеплению климата.

Для проведения технического обслуживания кондиционера, установленного на вашем автомобиле, требуется специальное оборудование для смазки и заправки хладагентом. Применение неподходящего хладагента или смазки может привести к серьезным повреждениям системы кондиционирования. (См. раздел "Хладагент и масло для системы кондиционирования воздуха (для некоторых вариантов исполнения автомобиля)" в главе "9. Техническая информация").

Официальный дилер NISSAN способен обеспечить требуемое техническое обслуживание вашего кондиционера, который отличается экологической безопасностью.

### Воздушный фильтр системы кондиционирования воздуха (для некоторых вариантов исполнения автомобиля)

Воздух, поступающий в салон автомобиля через отопитель или кондиционер, подвергается фильтрации для очистки от пыли, пыльцы растений и других загрязнений. Для того чтобы системы вентиляции, отопления и кондиционирования воздуха работали эффективно, необходимо периодически заменять фильтрующий элемент. Замену фильтрующего элемента производите на сервисной станции официального дилера NISSAN.

Воздушный фильтр системы вентиляции подлежит срочной замене, если подача воздуха в салон значительно снизилась или стекла начинают быстро покрываться конденсированной влагой при включении кондиционера воздуха.

## ВЫКЛЮЧАТЕЛЬ "HEAT-UP" УСКОРЕННОГО ПРОГРЕВА САЛОНА НА СТОЯНКЕ

(для некоторых вариантов исполнения автомобиля)

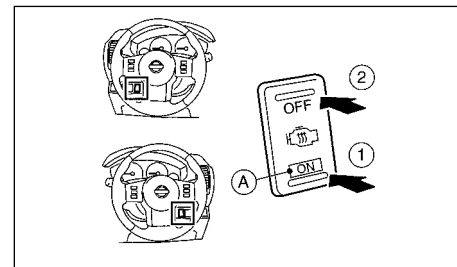

Выключатель "HEAT-UP" расположен в нижней части панели управления.

Выключатель "HEAT-UP" используется после запуска холодного двигателя, чтобы ускорить прогрев салона автомобиля отопителем. Если выключатель нажат в положение "ON" ① (при этом загорается индикатор ), электронный модуль управления двигателем автоматически увеличивает частоту вращения коленчатого вала двигателя на холостом ходу.

Эта система работает, когда рычаг переключения механической коробки передач находится в нейтральном положении "N" (Нейтраль) или рычаг селектора автоматической коробки передач находится в положении "P" (Стоянка), и педаль акселератора не нажата. Система автоматически выключится (положение ② или "OFF"), если автомобиль начнет движение или стрелка указателя температуры охлаждающей жидкости двигателя переместится в диапазон нормальной рабочей температуры.

## **⚠ ОПАСНОСТЬ**

**Не регулируйте настройки аудиосистемы во время движения автомобиля.**

Аудиосистема может работать, только если выключатель зажигания находится в положении "ACC" (Вспомогательные потребители электроэнергии) или "ON" (Зажигание включено). Если вы слушаете аудиосистему при неработающем двигателе, выключатель зажигания должен находиться в положении "ACC" (Вспомогательные потребители электроэнергии). **Не включайте аудиосистему на продолжительное время при неработающем двигателе.**

## МЕРЫ ПРЕДОСТОРОЖНОСТИ ПРИ ЭКСПЛУАТАЦИИ АУДИОСИСТЕМЫ

### **⚠ ОПАСНОСТЬ**

**Не занимайтесь настройкой аудиосистемы во время поездки, поскольку все внимание водителя должно быть сосредоточено на управлении автомобилем.**

### Радиоприемник

- Качество приема радиопрограмм зависит от мощности сигнала радиостанции, расстояния до радиопередатчика, расположения зданий, мостов, возвышенностей и других внешних факторов. Нерегулярные изменения в качестве приема обычно вызваны перечисленными внешними факторами.
- На качество приема радиосигнала может повлиять использование мобильного телефона в салоне автомобиля или рядом с ним.
- Для повышения качества приема следует пользоваться антенной.

## Проигрыватель компакт-дисков (CD)

- При низкой температуре окружающего воздуха или в дождливую погоду нормальная работа проигрывателя компакт-дисков может нарушаться из-за высокой влажности воздуха. Если это происходит, извлеките компакт-диск из проигрывателя и просушите проигрыватель.
- При движении по неровным дорогам проигрыватель может пропускать отдельные фрагменты ("терять дорожку").
- Иногда проигрыватель компакт-дисков может не работать из-за слишком высокой температуры воздуха в салоне автомобиля. Провентилируйте салон перед использованием проигрывателя.
- Не оставляйте компакт-диски под прямыми солнечными лучами.
- Проигрыватель не будет работать должным образом с компакт-дисками низкого качества, с грязными и поцарапанными дисками или с дисками, имеющими точечные надколы.
- Возможны проблемы при воспроизведении следующих компакт-дисков:
  - Защищенные от перезаписи компакт-диски (CCCD)
  - Записываемые компакт-диски (CD-R)
  - Многократно перезаписываемые компакт-диски (CD-RW)

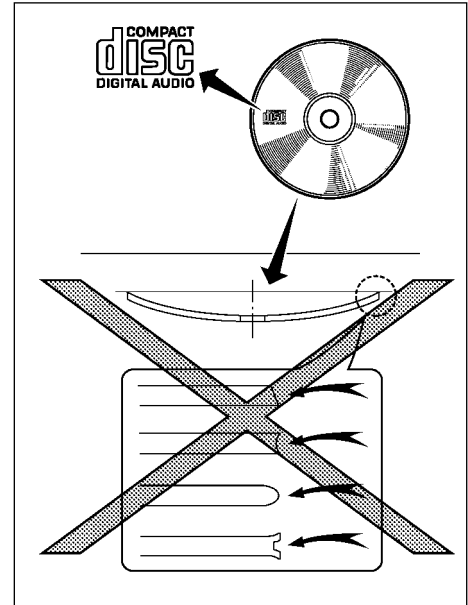

- Во избежание нарушения нормальной работы проигрывателя компакт-дисков не используйте следующие диски:
  - 8-сантиметровые компакт-диски с адаптером;
  - Компакт-диски некруглой формы
  - Компакт-диски с бумажными этикетками
  - Покоробленные, поцарапанные компакт-диски или диски с необычными кромками.

- Данная аудиосистема может воспроизводить только заранее записанные CD. Она не может записывать компакт-диски.
- Если компакт-диск не может быть воспроизведен, то на дисплей выводится предупреждающее сообщение.

#### Сообщение об ошибке чтения компакт-диска

- Убедитесь в том, что компакт-диск правильно загружен (этикеткой вверх и т.д.).
- Убедитесь в том, что компакт-диск не поцарапан.

#### Сообщение об извлечении компакт-диска

Это сообщение появляется в том случае, если неправильное функционирование вызвано слишком высокой температурой проигрывателя компакт-дисков. Нажмите на кнопку <  > для выгрузки компакт-диска, и через некоторое время повторно загрузите компакт-диск в проигрыватель. Проигрыватель начнет воспроизводить компакт-диск, когда температура проигрывателя придет в норму.



#### Невоспроизводимый файл

Аудиосистема не распознала тип файла.

#### Проигрыватель DVD-дисков (для некоторых вариантов исполнения автомобиля)

##### Авторские права и торговая марка

- Данная технология защищена патентом США и другими документами по защите авторских прав, которые принадлежат компании Macrovision Corporation и другим правообладателям.
- Защищенные авторскими правами технологии не могут использоваться без разрешения Macrovision Corporation. Допускается ограниченное использование без получения разрешения Macrovision Corporation исключительно в личных целях.

- Модификация и разборка систем не допускается.
- Система шумоподавления Dolby применяется по лицензии Dolby Laboratories, Inc.
- Dolby и знак NOS1606-high.tif являются торговыми марками Dolby Laboratories, Inc.
- DTS  и DTS Digital Surround  являются зарегистрированными торговыми марками компании Digital Theatre Systems, Inc.

#### Диски с функцией "родительский контроль"

На данном DVD-плеере можно воспроизводить диски DVD с функцией "родительский контроль". Вы можете по собственному усмотрению решить, нужно ли активировать в системе функцию "родительского контроля".

#### Допустимые форматы дисков

DVD-плеер воспроизводит диски следующих форматов:

- DVD-VIDEO
- DVD-AUDIO
- VIDEO-CD
- CD-DA (Обычные компакт-диски)

Используйте DVD-диски с кодом региона "ALL", "Region 0" или с таким же кодом, который указан на DVD-плеере автомобиля. (Код региона отображается в виде небольшого символа, нанесенного на верхнюю часть DVD-диска или на обратную сторону упаковки). Данный DVD-плеер может воспроизводить только DVD-диски с соответствующим кодом региона. Если в DVD-плеер вставлен DVD-диск с неподходящим кодом региона, то будет отображено сообщение об ошибке и DVD-плеер не будет работать.

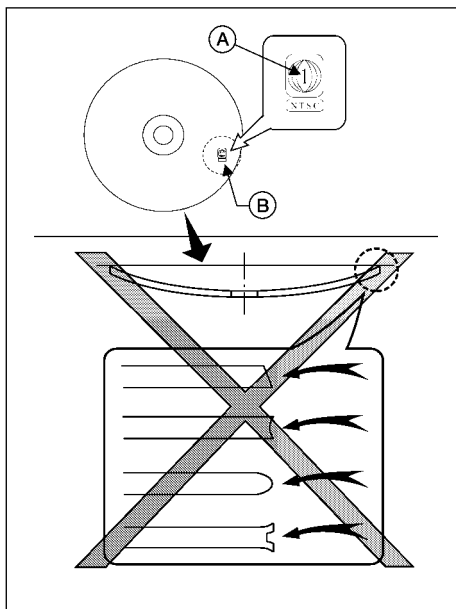

Во избежание нарушения нормальной работы проигрывателя DVD-дисков не используйте следующие диски:

- Компакт-диски диаметром 8 см
- Региональный код (A) представлен в виде маленького символа в верхней части DVD (B).
- DVD-диски некруглой формы
- DVD-диски с бумажными этикетками

- Покоробленные, поцарапанные диски или диски с неровными кромками
- Записываемые цифровые видеодиски (DVD-R).
- Перезаписываемые цифровые видеодиски (DVD-RW).

### Подключение запоминающих устройств USB (для некоторых вариантов исполнения автомобиля)

- Не храните запоминающие устройства USB в местах, где могут возникать сильные заряды статического электричества, или где они могут подвергаться сильному нагреву. В противном случае информация, записанная в запоминающем устройстве USB, может быть утеряна.
- Автомобиль не комплектуется запоминающим устройством USB. Владельцу необходимо самостоятельно приобрести запоминающее устройство USB.
- Убедитесь в правильности подключения запоминающего устройства USB к разъему USB.
- Данная система не способна форматировать запоминающие устройства USB. Для форматирования запоминающего устройства USB необходимо использовать персональный компьютер.
- Некоторые запоминающие устройства USB могут быть несовместимы с данной системой.
- Если какая-либо часть запоминающего устройства USB разделена, то вы не сможете использовать данное устройство USB.

### Проигрыватель iPod® (для некоторых вариантов исполнения автомобиля)

- Некоторые символы, используемые в других языках (китайский, японский и т.д.) не могут быть правильно воспроизведены на дисплее. Мы рекомендуем вы-

бирать английский язык при использовании устройств iPod®.

- Видеофайлы большого размера приводят к медленной работе устройства iPod®. Дисплей может на короткое время отключиться, но затем он быстро восстановится.
- Если устройство iPod® автоматически выбирает видеофайл с большим объемом при включении режима воспроизведения в случайном порядке, то дисплей может на некоторое время отключиться, однако он должен вскоре восстановить свой режим работы.
- Неправильное подключение устройства iPod® может привести к тому, что значок выбора на дисплее будет мигать. Обязательно проверяйте правильность подключения устройства iPod®.
- Устройство iPod® nano (устройство 2-го поколения) продолжит быструю перемотку вперед или назад, если оно будет отключено во время выполнения поиска.
- Если во время использования устройства iPod® nano (2-го поколения) вы измените режим Play Mode (Режим воспроизведения), то на дисплее может выведено неправильное название песни.
- Аудиокниги могут воспроизводиться не в том порядке, в котором они записаны на устройство iPod®.
- Устройство iPod® nano (устройство 2-го поколения) может продолжить быструю перемотку вперед или назад, если оно будет отключено во время выполнения поиска. В подобной ситуации, необходимо вручную перезагрузить устройство iPod®.
- Если вы используете устройство iPod® 3-го поколения, не присваивайте слишком длинные названия песням, альбому или исполнителям, чтобы устройство iPod® не перезагрузилось самостоятельно.

- Будьте осторожны, чтобы не допустить перечисленных ниже ситуаций, иначе кабель может быть поврежден, и может быть потеряна функциональность системы:
  - Не пытайтесь изогнуть провод радиусом менее чем 40 мм.
  - Не перекручивайте провод на угол более чем 180°.
  - Не тяните и не бросайте провод.
  - Не защемляйте провод при закрывании крышки центральной консоли.
  - Не кладите предметы с острыми краями в то же самое отделение, где вы храните соединительный провод.
  - Не допускайте попадания жидкости на провод и на разъемы.
- Не подключайте соединительный провод к устройству iPod®, если провод и/или разъемы влажные. В противном случае, это может привести к повреждению устройства iPod®.
- Если соединительный кабель и разъемы подверглись воздействию влаги, то просушите кабель и/или разъемы в течение 24 часов, прежде чем подключать устройство iPod®.
- Если разъемы подверглись воздействию жидкостей иных, чем вода, то при высыхании осадок может привести к короткому замыканию между контактами разъема. В подобном случае, замените соединительный кабель, в противном случае вы можете повредить устройство iPod®.
- Если соединительный кабель поврежден (повреждение изоляции, сломанный разъем, попадание в разъем жидкостей, пыли и т.д.), не используйте данный соединительный кабель, и обратитесь к официальному дилеру NISSAN для замены кабеля новым.

- Если вы не пользуетесь данной системой в течение продолжительного времени, то храните соединительный кабель при комнатной температуре в месте, где он не будет подвержен воздействию прямых солнечных лучей и пыли.
- Не используйте соединительный кабель для любых целей, кроме как подключение устройства к автомобилю.

\* iPod® является торговой маркой компании Apple Inc., зарегистрированной в США и других странах.

### Проигрыватель Bluetooth® (для некоторых вариантов исполнения автомобиля)

- Некоторые устройства Bluetooth® не совместимы с данной системой. Для подробной информации об аудиосистемах Bluetooth®, которые совместимы с данной системой, обратитесь к официальному дилеру NISSAN.
- Перед использованием аудиосистемы Bluetooth®, необходима первоначальная регистрация аудиосистемы.
- Функционирование аудиосистемы Bluetooth® может зависеть от подключаемого источника аудиосигнала. Ознакомьтесь с процедурой эксплуатации системы, прежде чем пользоваться ею.
- Воспроизведение системы Bluetooth® будет приостановлено при следующих условиях: Воспроизведение продолжится после того, как будут выполнены следующие условия:
  - при использовании мобильного телефона с системой Hands-free
  - при проверке связи с мобильным телефоном.
- Используется встроенная в автомобиль антенна для связи Bluetooth®. Не храните аудиосистемы Bluetooth® в местах, окруженных металлом; удаленных от системы или в узком месте, где устройство контактирует с кузовом или с сиденьем. В противном случае, возможно искажение звука.

- При использовании функции Bluetooth®, аккумуляторная батарея вашего телефона может разряжаться быстрее обычного.
- Данная система совместима с системами Bluetooth® AV ((A2DP) и (AVRCP версия 1.3)).



Bluetooth® является торговой маркой, принадлежащей компании Bluetooth SIG, Inc. (США), которая используется по лицензии компанией Clarion Co Ltd.

### Накопитель с жестким диском Music Box (для некоторых вариантов исполнения автомобиля)

#### Запись данных

- Имейте в виду, что изготовитель не несет ответственности за утерю или повреждение информации вследствие повреждения системы или ее неправильной эксплуатации.
- Владелец автомобиля не имеет права записывать музыку без разрешения владельца авторских прав, за исключением записи для собственного пользования.
- Проверьте правильность записи музыки на накопитель с жестким диском после записи, если компакт-диск не может быть перезаписан.

- Некоторые компакт-диски не могут быть переписаны на жесткий диск, например, из-за высокой скорости записи на диске.
- Звук может "прыгать", если вы переписываете компакт-диск при движении по неровной дороге.
- При записи "прыгающего" звука на дисплее аудиосистемы появляется условное обозначение "прыгающего" звука.
- Если звук "прыгает" или если компакт-диск находится в плохом состоянии, звук может не записаться на жесткий диск.
- Компакт-диски, защищенные системой SCMS (Serial Copy Management System – система защиты от повторного копирования), не могут быть переписаны.
- Если компакт-диск поцарапан или сильно загрязнен, то звук может "прыгать", или для перезаписи диска может потребоваться более продолжительное время.

#### Автоматическая загрузка названий песен

- Автоматически загружаемая информация о названиях песен может отличаться от действительного названия.
- При записи недавно выпущенных компакт-дисков, информация о названиях песен может не загружаться.

#### Воспроизведение CD/DVD/USB с файлами формата DivX (для некоторых вариантов исполнения автомобиля)

##### Ограничение числа просмотров

- Если файл имеет ограничение числа просмотров, то пользователю необходимо получить пользовательский счет и зарегистрировать воспроизводящее устройство в качестве проигрывателя. Не загружайте компакт-диск и не подключайте запоминающее устройство USB после записи файлов DivX с ограничением числа просмотров

в память USB и на компакт-диск. В противном случае, счетчик количества просмотров может работать неправильно.

- Если файл не имеет ограничения числа просмотров, то регистрация пользователя не требуется.

##### Файлы DivX

Формат DivX представляет собой формат сжатия данных, разработанный компанией DivX, Inc. на базе формата MPEG-4. Формат DivX позволяет создавать файлы с высокой степенью сжатия при сохранении высокого качества изображения. Сжатые файлы могут содержать звуковое сопровождение, меню, субтитры и аудиозаписи. Файлы DivX загружаются на сайт DivX.com. После скачивания этих файлов и при помощи специальных средств DivX, можно создавать файлы с оригинальным содержанием.

##### Торговая марка

DivX, сертификационный знак DivX и соответствующие логотипы являются торговыми марками компании DivX, Inc.

#### Воспроизведение CD/DVD/USB с файлами формата MP3/WMA/AAC (для некоторых вариантов исполнения автомобиля)

##### Используемые термины

- MP3 — это сокращение от "Moving Pictures Experts Group Audio Layer 3". MP3 представляет собой самый распространенный формат для цифровой записи аудиофайлов. Этот формат позволяет записывать и воспроизводить аудиофайлы с качеством, близким к качеству обычных CD, однако эти файлы отличаются гораздо меньшим размером. Запись аудиофайлов в формате MP3 позволяет уменьшить размер файлов примерно в 10 раз (при частоте выборки 44,1 кГц и битовой скорости 128 кбит/с) при практически неощутимой потере качества. При записи файлов в формате MP3 отфильтровываются все

составляющие звукового сигнала, которые не воспринимаются человеческим ухом.

- WMA — это сокращение от Windows Media Audio. WMA представляет собой формат записи аудиосигналов, разработанный корпорацией Microsoft в качестве альтернативы формату MP3. Формат WMA обеспечивает еще большую степень сжатия файлов по сравнению с форматом MP3 и позволяет записать на цифровом компакт-диске большее количество файлов при таком же качестве звучания.
- AAC (для некоторых вариантов исполнения автомобиля) — Advanced Audio Coding (Модернизированное кодирование аудиосигнала) представляет собой формат сжатия аудиосигнала. Формат AAC обеспечивает большее сжатие файлов по сравнению с форматом MP3, и позволяет создавать и хранить музыкальные файлы с таким же качеством звучания, что и MP3.
- Битовая скорость записи — это параметр, определяющий количество битов информации, записываемых или считываемых за одну секунду. Размер и качество сжатых аудиофайлов определяется скоростью аудиопотока, использованной при записи компакт-диска.
- Частота выборки — это частота, с которой выбираются участки аудиосигнала при преобразовании из аналоговой формы в цифровую.
- Мультисессия — представляет собой один из методов записи информации на носитель. Однократная запись данных на носитель называется одиночной сессией, а запись, выполненная в несколько приемов, называется мультисессионной.

- Ярлык ID3/WMA — Ярлык ID3 представляет собой часть файла формата MP3 или WMA и содержит информацию о файле, например, название песни, имя исполнителя, название альбома, битовая скорость, продолжительность песни и т.д. Информация, которая содержится в ярлыке ID3, отображается на дисплее в строчке "Album/Artist/Track title" ("Название альбома/Исполнитель/Название песни").

\* Windows® и Windows Media® являются торговыми марками Microsoft Corporation, зарегистрированными в Соединенных Штатах Америки и/или других странах.

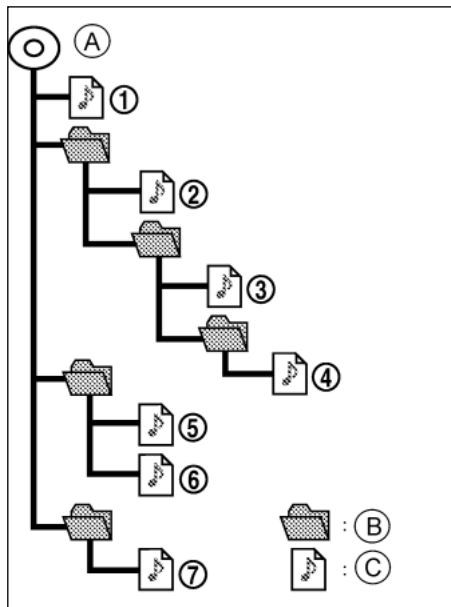

- Ⓐ Корневой каталог
- Ⓑ Папка
- Ⓒ Файл MP3, WMA или AAC (при наличии)

#### Порядок воспроизведения

Аудиофайлы, записанные на компакт-диске формата MP3/WMA/AAC (для некоторых вариантов исполнения автомобиля), воспроизводятся в последовательности, показанной на иллюстрации выше.

- Названия папок, не содержащих файлы формата MP3/WMA/AAC (для некоторых вариантов исполнения автомобиля), не будут показаны на дисплее.
- Если в корневой папке диска имеются файлы, то на дисплее появится надпись "Root Folder" ("Корневая папка").
- Порядок воспроизведения определяется порядком, в котором файлы были записаны на компакт-диск, поэтому он может отличаться от желаемого вами.

## Таблица спецификаций

Поддерживаемые носители		CD, CD-R, CD-RW, DVD-ROM, DVD±R, DVD±RW, DVD±R DL, USB2.0	
Поддерживаемые форматы файлов		<p>CD, CD-R, CD-RW, DVD-ROM, DVD±R, DVD±RW, DVD±R DL: ISO9660 LEVEL1, ISO9660 LEVEL2, Romeo, Joliet * Формат ISO9660 Level 3 (пакетированная запись) не поддерживается</p> <p>* Файлы, записанные с помощью системы "Live File System Component" (на компьютере с операционной системой Windows Vista), не поддерживаются.</p> <p>UDF Bridge (UDF1.02+ISO9660), UDF1.5, UDF2.0</p> <p>* Формат VDF1.5/VDF2.0 (пакетированная запись) не поддерживается.</p> <p>Запоминающие устройства USB: FAT16, FAT32</p>	
Поддерживаемые версии*1	MP3	Версия	MPEG-1 Audio Layer 3
		Частота выборки	8 кГц - 48 кГц
		Битовая скорость	8 кбит/с - 320 кбит/с, VBR*3
	WMA*2	Версия	WMA7, WMA8, WMA9
		Частота выборки	32 кГц - 48 кГц
		Битовая скорость	32 кбит/с - 192 кбит/с, VBR*3
	AAC	Версия	MPEG-AAC
		Частота выборки	8 кГц - 96 кГц
		Битовая скорость	16 кбит/с - 320 кбит/с, VBR*3
Ярлык (название песни и имя исполнителя)		Ярлыки ID3 VER1.0, VER1.1, VER2.2, VER2.3, VER2.4 (только MP3)	
		Ярлык WMA (только компакт-диски формата WMA)	
Уровни папок		С навигационной системой: Уровни папок: 8, количество папок: 255 (включая корневую папку), количество файлов: 5000 (максимум 255 файлов в одной папке)	
Ограничение количества знаков текстовой информации		С навигационной системой: 128 знаков	
		Без навигационной системы: 64 знаков	
Отображаемые кодировки знаков*4		01: ASCII, 02: ISO-8859-1, 03: UNICODE (UTF-16 BOM Big Endian), 04: UNICODE (UTF-16 Non-BOM Big Endian), 05: UNICODE (UTF-8), 06: UNICODE (Non-UTF-16 BOM Little Endian), 07: SHIFT-JIS	



- \*1 Файлы, созданные с частотой выборки 48 кГц и битовой скоростью 64 кбит/с, не могут быть воспроизведены.
- \*2 Воспроизведение защищенных файлов WMA (DRM) невозможно.
- \*3 При воспроизведении файлов формата VBR возможна неправильная индикация времени записи. Версии WMA7 и WMA8 не совместимы с форматом VBR.
- \*4 Возможные коды зависят от вида носителя, версии и той информации, которая должна быть выведена на дисплей.

## Возможные неисправности и рекомендации по их устранению

Признак неисправности	Возможные причины неисправности и меры по ее устранению
Диск не воспроизводится	Проверьте, правильно ли загружен компакт-диск.
	Проверьте, не поцарапан ли или не загрязнен ли компакт-диск.
	Проверьте, нет ли в проигрывателе сконденсировавшейся влаги. Если это так, подождите, пока конденсат не испарится (примерно 1 час), прежде чем пользоваться проигрывателем.
	Если ошибка связана с перегревом проигрывателя, он вернется к нормальной работе после того, как температура проигрывателя придет в норму.
	Если на диске записаны файлы различных форматов - музыкальные файлы (CD-DA) и файлы MP3/WMA/AAC, то будут воспроизводиться только музыкальные файлы CD-DA.
	Проигрыватель не способен воспроизводить файлы, имеющие иное расширение, чем ".MP3", ".WMA", ".M4A", ".mp3", ".wma" или ".m4a". Кроме того, система кодировки символов и количество знаков в названиях папок и файлов должны соответствовать указанным спецификациям.
	Проверьте, в правильном ли формате записаны файлы на диске. Это может происходить из-за различия настроек приложений для записи файлов формата MP3/WMA или текстовых редакторов.
	Проверьте, была ли полностью закрыта сессия записи диска. Проверьте, не защищен ли диск от копирования.
Плохое качество звучания.	Проверьте, не поцарапан ли или не загрязнен ли компакт-диск.
Для начала воспроизведения требуется слишком длительное время.	Если на диске MP3/WMA/AAC записано много папок или если он имеет многоуровневую структуру, или если компакт-диск был записан за несколько сессий, для начала воспроизведения требуется определенное время.
Музыка прерывается, пропускаются дорожки.	Программное обеспечение и аппаратные средства могут быть несовместимыми. Скорость записи, ширина и глубина записи могут не соответствовать спецификациям. Попробуйте использовать самую низкую скорость записи.
Пропуски файлов, записанных с высокой битовой скоростью.	Пропуск фрагментов может происходить из-за большого объема данных, например, при слишком высокой битовой скорости записи.
При воспроизведении происходит мгновенный переход к следующей записи.	Если файлу формата, отличного от MP3/WMA/AAC было присвоено расширение ".MP3", ".WMA", ".M4A", ".mp3", ".wma" или ".m4a", или если воспроизведение запрещено защитой авторских прав, проигрыватель пропустит этот файл и перейдет к воспроизведению следующего файла.
Воспроизведение происходит в порядке, отличном от желаемого.	Порядок воспроизведения определяется порядком, в котором файлы были записаны на компакт-диск, поэтому он может отличаться от желаемого вами.

## УХОД ЗА ДИСКАМИ CD/DVD/USB

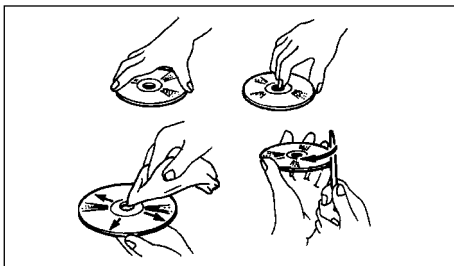

## ПРОИГРЫВАТЕЛЬ CD/DVD (для некоторых вариантов исполнения автомобиля)

- Берите компакт-диски только за края. Не прикладывайте к компакт-дискам избыточные усилия. Не касайтесь рабочей поверхности компакт-дисков.
- Когда диски не используются, обязательно убирайте их в защитный футляр.
- Для протирки дисков используйте мягкую чистую ткань и протирайте диск, начиная с центра и двигаясь по направлению к краю. При протирке дисков не совершайте круговых движений.  
Не используйте обычные составы для чистки аудиопластинок и растворители или спирт, предназначенные для промышленного применения.
- Новые компакт-диски могут иметь острые заусенцы на краях. Снимите заусенцы, потеряв внутренние и наружные кромки диска боковой поверхностью карандаша, как показано на рисунке.

## Запоминающее устройство USB (для некоторых вариантов исполнения автомобиля)

- Никогда не прикасайтесь к разъему запоминающего устройства USB.
- Запрещается ставить тяжелые предметы на запоминающее устройство USB.
- Не храните запоминающее устройство USB в местах с высокой влажностью воздуха.
- Не оставляйте запоминающее устройство USB под прямыми солнечными лучами.
- Не допускайте попадания жидкости на запоминающее устройство USB.

Для более подробной информации обратитесь к инструкции по эксплуатации запоминающего устройства USB.

## САБВУФЕР (для некоторых вариантов исполнения автомобиля)

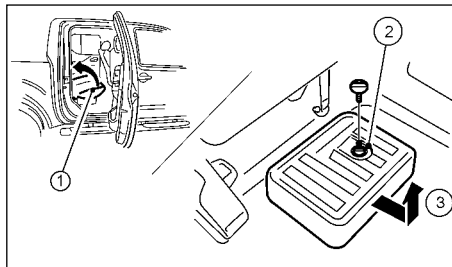

Сабвуфер находится под задним сиденьем.

Процедура демонтажа:

1. Сложите заднее сиденье. См. раздел "Подъем подушек задних сидений (для автомобилей с кабиной "Double Cab" увеличенной вместимости)" главы "1. Безопасность – сиденья, ремни безопасности и дополнительные удерживающие системы".
2. Снимите зажим.
3. Снимите сабвуфер.

Процедура установки: Установите сабвуфер на место, действуя в обратном порядке.

## АНТЕННА

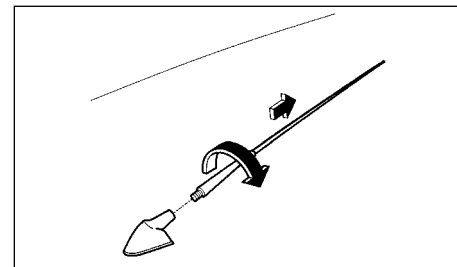

## Снятие антенны

Чтобы снять антенну, нужно взять ее за основание и отвернуть, вращая против часовой стрелки.

## ВНИМАНИЕ

Во избежание повреждения антенны, снимайте ее перед въездом в гараж с низким проемом или на механизированную мойку.

# РАДИОПРИЕМНИК LW-MW-FM С CD-ЧЕЙНДЖЕРОМ НА 6 КОМПАКТ-ДИСКОВ (для некоторых вариантов исполнения автомобиля)

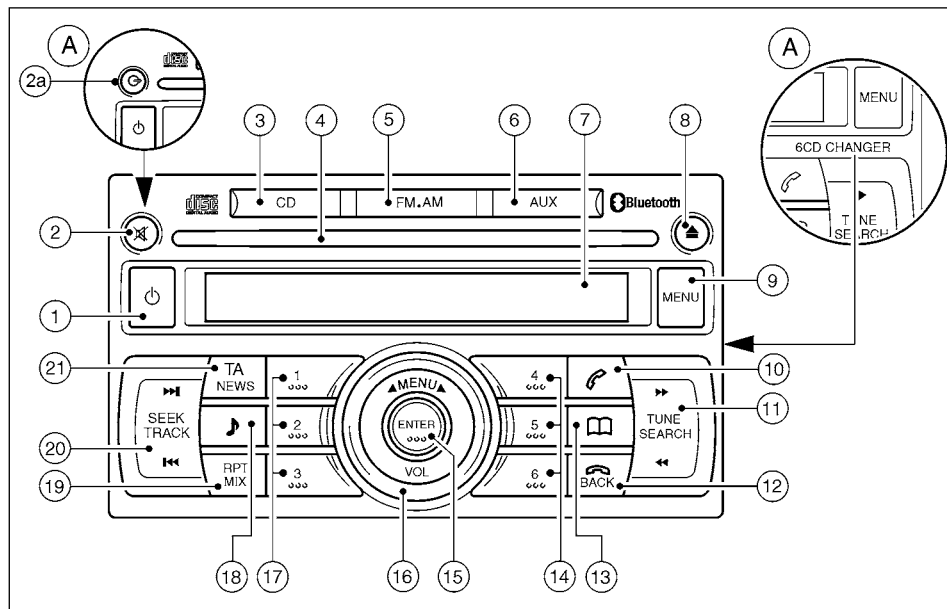

Ⓐ Радиоприемник LW-MW-FM с CD-чейнджером на 6 дисков

① Выключатель питания системы

② **CD-проигрывателя:** Кнопка "MUTE" (Отключение звука)

②Ⓐ **Режим 6-дискового CD-чейнджера:** Кнопка загрузки компакт-диска

③ Кнопка режима воспроизведения компакт-дисков

④ Окно для загрузки/выгрузки компакт-диска

⑤ Кнопка выбора диапазона частот FM-AM

⑥ Кнопка "AUX" (Внешний источник сигнала)

⑦ Дисплей

⑧ Кнопка "CD EJECT" (Извлечение компакт-диска)

⑨ Кнопка "MENU" (Меню)

⑩ Кнопка управления телефоном

⑪ Работа радиоприемника: Кнопки ручной настройки

Воспроизведение CD: Быстрое воспроизведение вперед/  
Быстрое воспроизведение назад

⑫ Кнопка отключения телефона/Кнопка "BACK" (Назад)

⑬ Кнопка вызова телефонной книги

⑭ **Режим CD-проигрывателя:** Кнопки предварительно запрограммированных станций

**Режим 6-дискового CD-чейнджера:**

Работа радиоприемника: Кнопки предварительно запрограммированных станций

Воспроизведение CD: Кнопки выбора компакт-диска

⑮ Кнопка "ENTER" (Ввод)

⑯ Регулятор громкости / Ручка навигации по меню

⑰ **Режим CD-проигрывателя:** Кнопки предварительно запрограммированных станций

**Режим 6-дискового CD-чейнджера:**

Работа радиоприемника: Кнопки предварительно запрограммированных станций

Воспроизведение CD: Кнопки выбора компакт-диска

⑱ Кнопка настройки качества звучания

⑲ Кнопка "RPT/MIX" (Повторное воспроизведение/Воспроизведение в случайном порядке)

⑳ Работа радиоприемника: Кнопки поиска радиостанций

Воспроизведение CD: Переход к следующей/предыдущей записи

㉑ Кнопка "TA/NEWS" (Дорожные сообщения/Новости)

## СИСТЕМА ЗАЩИТЫ ОТ КРАЖИ

Аудиосистема связана с системой NATS вашего автомобиля уникальным кодом, и поэтому не будет работать ни на каком другом автомобиле. Эта аудиосистема может быть включена только в том случае, если ключ NATS в замке зажигания находится в положении "ACC" или "ON".

## УПРАВЛЕНИЕ АУДИОСИСТЕМОЙ

Аудиосистема может работать, только если выключатель зажигания повернут в положение "ACC" (Вспомогательные потребители электроэнергии) или "ON" (Зажигание включено).



### Выключатель питания системы

Для включения аудиосистемы нажмите на кнопку . Если аудиосистема выключилась из-за выключения зажигания, то ее можно повторно включить, повернув выключатель зажигания. Аудиосистема начнет работать в том же режиме (прием радиопрограммы, либо воспроизведение компакт-диска или внешнего источника сигнала), в котором она работала непосредственно перед выключением питания, и с таким же уровнем громкости.

Для того чтобы выключить аудиосистему, необходимо нажать на выключатель электропитания  или выключить зажигание (положение OFF или LOCK).



### Регулировка уровня громкости

Чтобы отрегулировать громкость, поворачивайте ручку "MENU/VOL" по часовой стрелке или против часовой стрелки.

Данная аудиосистема имеет функцию автоматической регулировки громкости в зависимости от скорости движения автомобиля. Для дополнительной информации см. раздел "Кнопка "MENU" (Меню)" ниже в этой главе.



### Временное отключение звука



(для некоторых вариантов исполнения автомобиля)

Чтобы временно отключить звук, нажмите на кнопку . На дисплее появится надпись "MUTE" (Звук отключен). Для отмены временного отключения звука выполните одно из описанных действий:

- Снова нажмите кнопку .
- Поверните ручку регулятора громкости "MENU/VOL".
- Нажмите на кнопку CD, FM-AM или AUX.



### Кнопка «SOUND» (Настройки звучания)

Чтобы войти в меню настройки звучания аудиосистемы, нажмите кнопку . При последовательных нажатиях кнопки  происходит переключение режимов в показанном ниже порядке.

BASS (Тембр низких частот) → TREBLE (Тембр высоких частот) → BALANCE (Баланс) → FADE (Баланс между передними и задними динамиками) → EQ (Эквалайзер) → BASS (Тембр низких частот)

Когда на дисплее появится нужный параметр, отрегулируйте его, поворачивая ручку "MENU/VOL" по часовой стрелке или против часовой стрелки. После завершения настройки выждите как минимум пять секунд или нажмите несколько раз кнопку <ENTER>, или нажмите один раз кнопку "BACK", для того чтобы выйти из меню настройки качества звучания.

### Регулировка уровня низких частот (BASS)

Используйте данный режим, для того чтобы усилить или ослабить низкочастотные составляющие звукового сигнала.

Для выполнения регулировки уровня низких частот вращайте ручку "MENU/VOL" по часовой стрелке или против часовой стрелки.

### Регулировка уровня высоких частот (TREBLE)

Используйте данный режим, для того чтобы усилить или ослабить высокочастотные составляющие звукового сигнала.

Для регулировки уровня высоких частот вращайте ручку "MENU/VOL" по часовой стрелке или против часовой стрелки.

### Регулировка баланса левых и правых громкоговорителей (BALANCE)

Используйте данный режим, для того чтобы установить баланс громкости звучания левых и правых громкоговорителей.

Для регулировки вращайте ручку "MENU/VOL" по часовой стрелке или против часовой стрелки.

### Регулировка баланса передних и задних громкоговорителей (FADE)

Используйте данный режим, для того чтобы установить баланс громкости между передними и задними (для некоторых вариантов исполнения автомобилей) громкоговорителями.

Для регулировки баланса громкости между передними/задними громкоговорителями вращайте ручку "MENU/VOL" по часовой стрелке или против часовой стрелки.

### Режим эквалайзера (EQ)

Используйте эту регулировку для выбора заранее настроенного акустического эффекта.

При повороте ручки "MENU/VOL" последовательно устанавливаются следующие акустические эффекты:

OFF (нет эффекта) ↔ ENHANCE (насыщение) ↔ ACOUSTIC (акустика зала) ↔ LIVE (живой звук) ↔ OFF (нет эффекта)

### РАДИОПРИЕМНИК

При нажатии на кнопку  (Питание) аудиосистема включится, и радиоприемник начнет транслировать последнюю принимаемую радиостанцию, если при последнем выключении аудиосистемы она была в режиме радиоприемника.

## Кнопка выбора диапазона FM•AM

Нажимайте кнопку FM•AM для переключения диапазона частот следующим образом:

FM1 → FM 2 → FM T → MW → LW → FM1

Если выключатель зажигания установлен в положение "ACC" или "ON", то при нажатии кнопки FM•AM радиоприемник включится на прием той радиостанции, на которую он был настроен перед выключением. Если уже воспроизводится компакт-диск, то при нажатии кнопки FM•AM проигрыватель компакт-дисков выключается, и система переходит в режим приема последней настроенной радиостанции.

## Запись фиксированных настроек диапазона FM Travel

Если нажать кнопку FM•AM и удерживать ее в течение более чем 1,5 секунд, то шесть радиостанций в диапазоне FM T с наиболее сильным сигналом будут автоматически запомнены для кнопок предварительной настройки (с 1 по 6). Во время поиска радиостанций на дисплее выводится информационное сообщение, а звук отключается до завершения настройки. По окончании настройки система переходит к трансляции радиостанции, запомненной для кнопки 1 предварительной настройки.

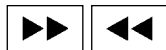

Кнопки ручной настройки

### ОПАСНОСТЬ

**Водителю не следует отвлекаться на настройку радиоприемника во время движения автомобиля. Все внимание водителя должно быть сосредоточено на управлении автомобилем и дорожной обстановке.**

Нажимайте на кнопку ▶▶ и ◀◀, чтобы соответственно увеличить или уменьшить частоту настройки.

Частота изменяется шагами 100 кГц в диапазоне FM, 9 кГц в диапазоне MW, и 3 кГц в диапазоне LW.

Если удерживать кнопку ▶▶ и ◀◀ нажатой в течение продолжительного времени, то рабочая частота будет увеличиваться или уменьшаться до тех пор, пока кнопка не будет отпущена.

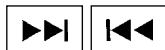

Кнопки поиска радиостанций (SEEK)

Чтобы перейти в режим настройки на станции, кратко нажмите на кнопку ▶▶ или ◀◀. В зависимости от того, какая из кнопок нажата, поиск производится в сторону увеличения или уменьшения частоты и прекращается, как только будет обнаружена ближайшая радиостанция. Во время поиска звук выключается. Если радиоприемник не обнаружит в текущем диапазоне частот ни одной другой радиостанции, то он вернется к исходной частоте.

Если удерживать кнопку ▶▶ или ◀◀ нажатой в течение продолжительного времени, то рабочая частота будет увеличиваться или уменьшаться до тех пор, пока кнопка не будет отпущена. Когда вы отпустите кнопку, радиоприемник остановится на следующей найденной радиостанции.

## Кнопки предварительной настройки на радиостанции ① ② ③ ④ ⑤ ⑥

При кратком (менее 2 секунд) нажатии на кнопку предварительной настройки начнется трансляция радиостанции, которая соответствует данной кнопке.

Если удерживать кнопку нажатой дольше 2 секунд, то вместо ранее запрограммированной радиостанции в память будет записана принимаемая в настоящий момент станция.

- Всего в диапазоне FM можно запрограммировать 18 радиостанций. (По шесть радиостанций в каждом из поддиапазонов FM1, FM2 и FMT).
- Для диапазонов MW и LW можно запрограммировать в общей сложности шесть радиостанций.

Если провода аккумуляторной батареи были отсоединены или перегорел плавкий предохранитель аудиосистемы, данные в памяти радиоприемника не сохраняются. В этом случае восстановите настройку на станцию после присоединения батареи или замены предохранителя.

## Радиовещательная информационная система (RDS)

Радиовещательная информационная система RDS позволяет передавать одновременно с основным FM-радиосигналом дополнительную информацию в закодированной цифровой форме. С помощью этой системы радиостанция может транслировать свое наименование радиостанции, дорожные сообщения, новости и т.д.

### ПРИМЕЧАНИЕ

**В некоторых странах или регионах отдельные сервисные функции системы RDS могут быть недоступны.**

### Альтернативные частоты (AF)

Функцией AF автоматического выбора альтернативных частот радиосигнала можно воспользоваться при работе радиоприемника в диапазоне FM.

- Функция AF работает во время прослушивания радиостанции в диапазоне FM, а также при воспроизведении записей на компакт-диске (если до этого аудиосистема работала в диапазоне FM).
- Если с помощью меню персональной настройки функция AF активирована (положение ON – включено), то на дисплее появляется индикатор AF. Для информации о включении и выключении этой функции обращайтесь к разделу "Кнопка MENU (Меню)" ниже в этой главе.

Радиоприемник, сравнивая мощность радиосигналов на всех альтернативных частотах, автоматически выбирает и настраивается на ту частоту вещания, на которой обеспечаются наилучшие условия приема радиопередачи.

## Функции RDS

### Функция вывода на дисплей названия радиостанции

Если радиоприемник настраивается на RDS-радиостанцию (вручную или при автоматическом поиске), то начинается прием радиоданных, и на дисплей выводится название принимаемой станции.

### Функция прерывания текущего режима сигналом тревоги (ALARM INTERRUPTION - EBU SPEC FOR INFO)

Если радиоприемник получает код сигнала тревоги "PTY 31", то текущий режим работы аудиосистемы автоматически прерывается, и начинается трансляция экстренного сообщения с выводом на дисплей сообщения "PTY31 ALARM". Уровень громкости при этом будет такой же, как и при передаче дорожных сообщений. После того как трансляция экстренного сообщения закончится, аудиосистема незамедлительно вернется в исходный режим работы.

### Режим приема местных радиостанций (REG)

Некоторые радиостанции местного значения объединены в региональную сеть, поскольку каждая из них охватывает лишь небольшую территорию из-за отсутствия необходимого количества ретрансляторов. Если во время поездки уровень сигнала, принимаемого от радиостанции, становится слишком слабым, то система RDS автоматически переключает аудиосистему на другую местную радиостанцию с более сильным сигналом.

Если включить режим REG, когда радиоприемник работает в FM-диапазоне и настроен на местную радиостанцию, то настройка радиоприемника будет сохраняться, и переключений на другие местные радиостанции происходить не будет. Для информации о включении и выключении этой функции обращайтесь к разделу "Кнопка MENU (Меню)" ниже в этой главе.

## Режим приема дорожных сообщений (TA)

Данная функция работает как при прослушивании радиоприемника в диапазоне FM, так и при воспроизведении компакт-диска.

- Для активации режима TA нажмите на кнопку TA. На дисплее появится надпись "TA".
- При повторном нажатии на кнопку TA режим TA выключается, и надпись "TA" исчезает с дисплея.
- Если режим TA не включен, но принимаемая радиостанция может передавать дорожные сообщения, на дисплее появляется надпись "T". При нажатии на кнопку "TA" включится функция приема дорожных сообщений, и вместо надписи "T" на дисплее появится надпись "TA".

### Функция прерывания текущего режима дорожным сообщением:

При приеме дорожного сообщения аудиосистема транслирует его.

По окончании трансляции дорожного сообщения аудиосистема возвратится в режим, который был включен до передачи сообщения. Восстановится также прежний уровень громкости.

Если во время трансляции дорожного сообщения нажать на кнопку TA, то действие функции прерывания текущего режима для передачи дорожных сообщений прекращается. Функция TA переходит в режим ожидания, а аудиосистема возвращается к своему предыдущему режиму.

## ПРИМЕЧАНИЕ

**Режим TA работает независимо от включения режима AF.**

### Режим NEWS (Новости)

Если режим "NEWS" (Новости) активен, то при приеме аудиосистемой кода передачи новостей от FM-радиостанции текущий режим работы прерывается. После того как передача новостей закончится, аудиосистема немедленно вернется в исходный режим работы. Во время передачи новостей на дисплей выводится сообщение "NEWS" и наименование радиостанции, передающей новости.

Для того чтобы включить или выключить режим "NEWS" (Новости), нажмите на кнопку "TA NEWS" и удерживайте ее нажатой в течение более чем 2 секунд. При активации режима "NEWS" (Новости) на дисплее появляется надпись "NEWS".

#### 1. Режим ожидания передачи новостей

- Режим ожидания новостей может быть включен при работе радиоприемника в FM-диапазоне, а также при воспроизведении компакт-дисков.
- Если удерживать кнопку "TA NEWS" нажатой в течение более чем 2 секунд, то режим ожидания новостей будет отключен, и индикатор "NEWS" исчезнет с дисплея.

#### 2. Режим прерывания для трансляции новостей

- Если нажать на кнопку "TA NEWS" в режиме прерывания передачи новостей, то аудиосистема переключится на предыдущий источник сигнала, а режим ожидания передачи новостей останется активным.

- При нажатии кнопки "CD", "FM-AM" или "AUX" в режиме прерывания для трансляции новостей, режим ожидания новостей остается активным.

Однако если нажать кнопку "FM-AM" и переключить радиоприемник на диапазон частот MW или LW, режим ожидания новостей будет выключен.

## КНОПКА "MENU" (МЕНЮ)

Для настройки режимов альтернативных частот (AF), региональных радиостанций (REG) и выбора языка вывода сообщений, выполните следующее:

1. Нажмите на кнопку "MENU" и удерживайте ее не менее 1,5 секунд.
2. Поворачивайте ручку "MENU/VOL" по или против часовой стрелки, при этом на дисплей будут последовательно выводиться следующие варианты меню:

AF (Альтернативная частота) ⇔ REG (Местные программы) ⇔ LANGUAGE (Язык) ⇔ AF (Альтернативная частота)

- Чтобы активировать или отключить режим AF или REG, одновременно нажмите на кнопку <ENTER>, когда на дисплее появится обозначение "AF" или "REG", затем поверните ручку настройки по часовой стрелке или против часовой стрелки для переключения между положениями "ON" (Включено) и "OFF" (выключено). Чтобы подтвердить ваш выбор и сохранить настройки, нажмите на кнопку <ENTER> (Ввод).

- Если режим AF активен, то при снижении уровня принимаемого сигнала радиоприемник автоматически перестроится на частоту с более сильным сигналом.
- Если активен режим REG, то радиоприемник будет настраиваться на радиостанции, передающие региональные программы.

- Для изменения языка вывода сообщений на дисплей одновременно нажимайте на кнопку <ENTER> до тех пор, пока на дисплее не появится надпись "LANGUAGE" (Язык), а затем выберите требуемый язык, поворачивая ручку "MENU/VOL".

ENGLISH (английский) ⇔ DUTCH (голландский)  
 FRENCH (французский) ⇔ SPANISH (испанский)  
 GERMAN (немецкий) ⇔ ITALIAN (итальянский)  
 PORTUGUESE (португальский) ⇔ ENGLISH (английский)

Выбрав язык, нажмите на кнопку <ENTER> для сохранения настроек.

Для выхода из меню после завершения настройки нажмите на кнопку "MENU" и удерживайте ее нажатой не менее 1,5 секунд, или нажмите на кнопку "BACK", или не нажимайте никаких кнопок в течение пяти секунд.

Для настройки функции [SPEED VOL] (Компенсация громкости от скорости движения автомобиля), а также функции [BEEP] (Подача кратких звуковых сигналов) выполните следующее:

1. Кратковременно нажмите на кнопку "MENU".
2. Поворачивайте ручку "MENU/VOL" по или против часовой стрелки, при этом на дисплей будут последовательно выводиться следующие варианты меню:

PHONE SETUP (Настройка телефона) ⇔ SPEED VOL (Коррекция громкости от скорости движения автомобиля) ⇔ BEEP (Настройка режима подачи кратких звуковых сигналов) ⇔ PHONE SETUP (Настройка телефона)

- Для изменения уровня громкости в зависимости от скорости движения автомобиля, коротко нажмите на кнопку <ENTER>, когда на дисплее появится надпись [SPEED VOL]. Затем установите изменение уровня громкости в зависимости от скорости движения автомобиля, повернув ручку MENU/VOL по ходу или против хода часовой стрелки.

При установке значения "0" (ноль) функция изменения уровня громкости в зависимости от скорости движения автомобиля отключается. Если функция компенсации громкости в зависимости от скорости движения включена, то уровень громкости звука аудиосистемы автоматически увеличивается при увеличении скорости движения автомобиля. Для сохранения установленной настройки нажмите еще раз на кнопку <ENTER>.

- Когда на дисплее появится надпись [BEEP], нажмите на кнопку <ENTER>, а затем вращайте ручку "MENU/VOL" для включения или отключения режима подачи звукового сигнала. Если данная функция установлена в состоянии "ON" (Включено), при каждом нажатии на кнопку будет раздаваться звуковой сигнал. Для сохранения установленной настройки нажмите еще раз на кнопку <ENTER>.

Для выхода из меню после завершения настройки нажмите на кнопку "MENU" или на кнопку "BACK", или не нажимайте никаких кнопок в течение 10 секунд.

## ПРОИГРЫВАТЕЛЬ КОМПАКТ-ДИСКОВ

Чтобы начать воспроизведение компакт-диска, установите выключатель зажигания в положение "ACC" или "ON", и нажмите кнопку воспроизведения CD.

При нажатии кнопки воспроизведения компакт-диска режим приёма радиопередач или режим "AUX" (для некоторых вариантов исполнения автомобиля) автоматически отменяется и начинается воспроизведение компакт-диска.

Однако если в проигрывателе CD нет диска, то продолжается прием радиопрограммы или работа режима AUX, а на дисплее выводится предупреждающее сообщение.

### ВНИМАНИЕ

- **Не применяйте силу для загрузки компакт-диска. В противном случае вы можете повредить проигрыватель компакт-дисков.**



- **Не пытайтесь загрузить в проигрыватель компакт-диски диаметром 8 см.**

### Загрузка компакт-диска (режим CD-плеера)

Вставьте компакт-диск в загрузочную щель этикеткой вверх. Компакт-диск будет автоматически загружен в CD-чейнджер, после чего начнется его воспроизведение. После загрузки компакт-диска на дисплее появится информация о количестве записей на диске.

Если работал радиоприемник, то прием радиопрограммы автоматически прекратится, и начнется воспроизведение компакт-диска.



Кнопка загрузки компакт-диска (6-дисковый CD-чейнджер)

Чтобы загрузить компакт-диск в CD-чейнджер, выполните следующие действия:

1. Нажмите на кнопку  и удерживайте ее в течение менее 1,5 секунд
2. Выберите свободный слот магазина CD-чейнджера, нажав соответствующую кнопку выбора диска. Если слот не выбран, то через 5 секунд CD-чейнджер автоматически выберет первый свободный слот. Если в выбранном слоте уже находится другой диск, то на дисплее появится предупреждающее сообщение.
3. Как только на дисплее появится сообщение "LOAD CD" (Загрузите диск), вставьте диск в загрузочную щель этикеткой вверх. Компакт-диск будет автоматически загружен в CD-чейнджер, после чего начнется его воспроизведение.

После загрузки диска на дисплее появится номер воспроизводимой записи и номер проигрываемого компакт-диска.

Если в течение 10 секунд компакт-диск не будет загружен, то аудиосистема вернется к воспроизведению последнего компакт-диска или к трансляции радиопередачи.

Для того чтобы последовательно загрузить в CD-чейнджер 6 компакт-дисков, нажмите и удерживайте кнопку  более 1,5 секунды.



Кнопка воспроизведения компакт-диска



Чтобы начать воспроизведение загруженного компакт-диска, нажмите кнопку воспроизведения. Воспроизведение диска начнется с той дорожки, которая проигрывалась перед последним выключением аудиосистемы.

### Кнопки выбора компакт-диска (чейнджер на 6 дисков) ① ② ③ ④ ⑤ ⑥

Чтобы выбрать один из шести компакт-дисков, загруженных в CD-чейнджер, нажмите на соответствующую кнопку выбора диска. Воспроизведение выбранного диска начинается автоматически с первой дорожки.







Кнопки быстрой прокрутки вперед / быстрой прокрутки назад

При нажатии кнопки быстрого воспроизведения вперед  или назад  произойдет воспроизведение компакт-диска на повышенной скорости в соответствующем направлении. Как только кнопка будет отпущена, проигрыватель вернется к нормальной скорости воспроизведения.



Кнопки перехода к следующей/предыдущей записи

Для того чтобы перейти к воспроизведению следующей или предыдущей композиции, один раз нажмите на кнопку  или . Чтобы пропустить несколько композиций, нужно нажать на кнопку  или  соответствующее число раз. Число пропущенных записей будет равно числу нажатий на кнопку.



Кнопка RPT/MIX (Повторное воспроизведение/Воспроизведение в случайном порядке)

При последовательных нажатиях на кнопку  происходит переключение режимов воспроизведения записей на компакт-диске в следующем порядке:

### Проигрыватель CD

RPT (REPEAT) TRACK → MIX DISC → RPT (REPEAT) ALL → RPT (REPEAT) TRACK

RPT TRACK: Текущая запись будет воспроизводиться повторно.

MIX DISC: Имеющиеся на данном диске записи будут воспроизводиться в случайном порядке.

RPT ALL: Имеющиеся на диске записи будут повторно воспроизводиться в последовательном порядке.

### 6-дисковый CD-чейнджер

RPT (REPEAT) TRACK → RPT (REPEAT) DISC → MIX DISC → MIX ALL → RPT (REPEAT) ALL → RPT (REPEAT) TRACK

RPT TRACK: Текущая запись будет воспроизводиться повторно.

RPT DISC: Все записи на выбранном диске будут повторно воспроизводиться.

MIX DISC: Проигрыватель воспроизводит все записи на выбранном диске в случайном порядке.

MIX ALL: Проигрыватель воспроизводит все записи на всех дисках в случайном порядке.

RPT ALL: Все записи на всех компакт-дисках будут воспроизводиться в последовательном порядке.



## Кнопка выгрузки компакт-диска

### В режиме CD-проигрывателя

Нажмите кнопку (▲) для извлечения проигрываемого компакт-диска.

### В режиме 6-дискового CD-чейнджера

1. Компакт-диск может быть извлечен следующим образом:
  - Нажмите кнопку (▲) для извлечения проигрываемого компакт-диска.
  - Нажатие на кнопку CD с последующим нажатием на кнопку (▲).
  - Нажатие на кнопку (▲) с последующим нажатием на кнопку CD.
2. После нажатия на кнопку (▲) на дисплее появляется соответствующее предупреждающее сообщение.
3. Дверца загрузочного окна открывается, компакт-диск выдвигается из щели, и его можно вынуть.
4. При необходимости, вставьте другой диск в соответствующий слот или дождитесь закрытия дверцы загрузочного окна.

Для последовательного извлечения всех компакт-дисков нажмите на кнопку (▲) и удерживайте ее не менее 1,5 секунд. CD-чейнджер начнет выгрузку с текущего или с последнего воспроизводившегося компакт-диска. После полного извлечения очередного диска будет выгружен следующий компакт-диск.

### Извлечение компакт-дисков при выключенном зажигании (выключатель зажигания в положении "OFF" или "LOCK")

Вы можете извлечь из CD-проигрывателя или CD-чейнджера компакт-диск, который воспроизводится в настоящий момент, когда выключатель зажигания находится в положении "OFF" или "LOCK". Однако аудиосистема при этом автоматически не включится.

Режим CD-проигрывателя:

Нажмите кнопку (▲) для извлечения проигрываемого компакт-диска.

Режим 6-дискового CD-чейнджера:

- Нажмите (не дольше 1,5 секунд) кнопку (▲) для извлечения проигрываемого компакт-диска.
- Для выгрузки всех дисков нажмите на кнопку (▲) и удерживайте ее нажатой дольше 1,5 секунд. CD-чейнджер начнет выгрузку с текущего или последнего воспроизводившегося диска. После полного извлечения очередного диска будет выгружен следующий компакт-диск.

### ПРИМЕЧАНИЕ

- Если в течение 15 секунд не вынуть компакт-диск, который вышел из загрузочного окна проигрывателя после нажатия на кнопку, то он автоматически будет вновь загружен в проигрыватель для защиты от повреждения.
- Если на дисплее появляется сообщение об ошибке, то нажмите кнопку (▲) для выгрузки неисправного компакт-диска и попробуйте загрузить другой диск, или проверьте, не был ли компакт-диск по ошибке вставлен вверх ногами.

### КНОПКА "AUX" (ВНЕШНИЙ ИСТОЧНИК СИГНАЛА)

Если к гнезду аудиосистемы подключено портативное аудиоустройство, нужно нажать на кнопку "AUX".

Для дополнительной информации см. раздел "Разъем "AUX" (для некоторых вариантов исполнения автомобиля)" ниже в этой главе.

### ПОДКЛЮЧЕНИЕ МОБИЛЬНОГО ТЕЛЕФОНА С ФУНКЦИЕЙ BLUETOOTH®

Если ваш мобильный телефон имеет функцию Bluetooth®, то для повышения уровня комфорта система позволяет воспользоваться функцией "свободные руки".

Для дополнительной информации см. раздел "Система управления мобильным телефоном Bluetooth® Hands-Free (для автомобилей без навигационной системы)" ниже в этой главе.

# РАДИОПРИЕМНИК AM-FM С ПРОИГРЫВАТЕЛЕМ CD-И DVD-ДИСКОВ И НАВИГАЦИОННОЙ СИСТЕМОЙ (для некоторых моделей автомобилей)

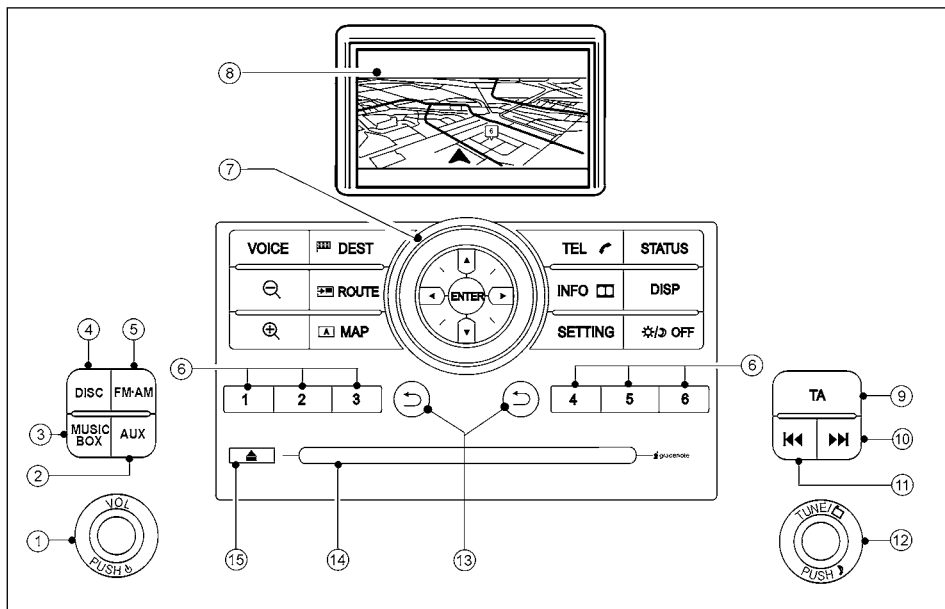

1. Выключатель электропитания <PUSH ⏻>  
Регулятор уровня громкости <VOL>
2. Кнопка <AUX> (Внешний источник сигнала)
3. Кнопка <MUSIC BOX>
4. Кнопка <DISC> режима воспроизведения дисков CD/DVD
5. Кнопка переключения диапазонов радиоприемника <FM•AM>
6. Кнопки предварительно запрограммированных станций
7. Многофункциональный переключатель
8. Дисплей
9. Кнопка <TA> (дорожные сообщения)
10. Кнопка <▶▶▶> ручной настройки радиоприемника / поиска записи на компакт-диске в прямом направлении
11. Кнопка <◀◀◀> ручной настройки радиоприемника / поиска записи на компакт-диске в обратном направлении
12. Кнопка <PUSH ▶> настройки качества звучания
13. Кнопка <↶> возврата
14. Загрузочная щель проигрывателя CD/DVD
15. Кнопка <▲> извлечения диска

11. Кнопка <◀◀◀> ручной настройки радиоприемника / поиска записи на компакт-диске в обратном направлении
12. Кнопка <PUSH ▶> настройки качества звучания
- Регулятор <TUNE/◻> ручной настройки радиоприемника/выбора папки
13. Кнопка <↶> возврата
14. Загрузочная щель проигрывателя CD/DVD
15. Кнопка <▲> извлечения диска

## УПРАВЛЕНИЕ АУДИОСИСТЕМОЙ

Аудиосистема может работать, только если выключатель зажигания находится в положении "ACC" (Вспомогательные потребители электроэнергии) или "ON" (Зажигание включено).

Для подробной информации см. отдельное Руководство по эксплуатации навигационной системы.

### Выключатель электропитания

Для включения аудиосистемы нажмите на кнопку **<PUSH  >**.

- Система начнет работать в том же режиме, который использовался непосредственно перед ее выключением.
- Если ранее не был включен не один из источников сигнала, то будет включен радиоприемник.

Включить аудиосистему можно нажатием кнопки **<FM•AM>**, **<DISC>**, **<MUSIC BOX>** или **<AUX>**.





Для выключения аудиосистемы нажмите на кнопку **<PUSH  >**.

Регулировка уровня громкости

Для регулирования уровня громкости вращайте ручку **<VOL>**.

- Для увеличения громкости звука поверните ручку по часовой стрелке.
- Для уменьшения громкости звука поверните ручку против часовой стрелки.

### Регулировка тембра звука и баланса динамиков

Чтобы быстро отрегулировать тембр низких частот, тембр высоких частот, стереобаланс и баланс между передними и задними динамиками, последовательно нажимайте рукоятку **<PUSH  /TUNE/  >**. Когда в нижней части экрана появится настройка (Bass, Treble, Balance или Fader), которую вы хотите изменить, поверните рукоятку **<PUSH  /TUNE/  >**, чтобы установить желаемый уровень настройки, затем нажмите кнопку **<ENTER>** для подтверждения вашего выбора. Для информации о других способах настройки, см. раздел "Настройки аудиосистемы" выше в этой главе.

## РАДИОПРИЕМНИК

### Кнопка выбора диапазона радиоволн FM•AM

Если нажать кнопку при выключенной аудиосистеме, то она включится и радиоприемник настроится на радиостанцию, которую он принимал в последний раз перед выключением.

Если при нажатии кнопки работает другой источник аудиосигнала, то он автоматически выключится, и радиоприемник включится на прием радиостанции, которую он принимал последний раз перед выключением аудиосистемы.

Для выбора диапазона радиочастот нажимайте кнопку **<FM•AM>** до появления желаемого диапазона.

FM → AM → FM

### Обновление списка радиостанций

- В диапазоне AM можно выбрать одну из шести радиостанций диапазона AM, частоты которых занесены в ячейки запоминающего устройства радиоприемника для диапазона AM. Однако, при обновлении диапазона AM режим настройки по перечню радиостанций позволяет хранить и настраивать радиоприемник на 50 радиостанций с самым мощным сигналом, включая 6 предварительно запрограммированных радиостанций.
  1. Нажмите кнопку **<FM•AM>** для выбора диапазона AM.
  2. Выберите кнопку [List] (Список). Процесс обновления списка радиостанций может занять некоторое время.
- В диапазоне FM радиоприемник будет непрерывно автоматически искать в диапазоне FM радиостанции с самым сильным сигналом. Можно хранить и настраивать до 50 радиостанций, включая 6 предварительно запрограммированных радиостанций.

Также список радиостанций может быть обновлен вручную:

1. На экране FM выберите экранную кнопку [Menu].
2. Выберите кнопку [Update Radio Station List] (Обновить список радиостанций). Процесс обновления списка радиостанций может занять некоторое время.

## Ручная настройка радиоприемника

Для ручной настройки частоты радиостанции вращайте ручку <PUSH [TUNE/ ]> до достижения желаемой частоты.

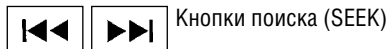

Кнопки поиска (SEEK)

При нажатии на кнопку <|<< или >>>|> радиоприемник начинает поиск радиостанции, работающей на более низкой или более высокой частоте, и останавливается на следующей найденной радиостанции. Если после полного прохождения диапазона не будет найдено ни одной станции, то радиоприемник остановит поиск на той частоте/станции, с которой был начат поиск.

### ① - ⑥ Кнопки предварительно запрограммированных станций

Аудиосистема может запоминать до 6 радиостанций в диапазоне FM и 6 радиостанций в диапазоне AM.

Чтобы запомнить частоту радиостанции вручную:

1. Нажмите кнопку <FM•AM> для диапазона FM или AM.
2. Настройте радиоприемник на желаемую радиостанцию при помощи функции поиска, либо воспользуйтесь ручкой <PUSH [TUNE/ ]>.
3. Нажмите и удерживайте одну из кнопок предварительно запрограммированных станций (от ① до ⑥) до тех пор, пока не услышите звуковой сигнал. (При нажатой кноп-

ке предварительно запрограммированной станции звук радиоприемника приглушается).

4. Когда вы вновь услышите звук радиоприемника, запоминание радиостанции завершено.
5. Повторите действия, предусмотренные в пунктах 1-3, для остальных кнопок предварительно запрограммированных станций.

Если кабели аккумуляторной батареи были отсоединены или перегорел плавкий предохранитель аудиосистемы, данные в памяти радиоприемника не сохраняются. В этом случае повторите процесс программирования частот нужных вам радиостанций.

### TA Кнопка приема дорожных сообщений (TA)

Функция TA может быть включена при работе радиоприемника в диапазоне FM. Для дополнительной информации см. раздел "Режим приема дорожных сообщений (TA)" ниже в этой главе.

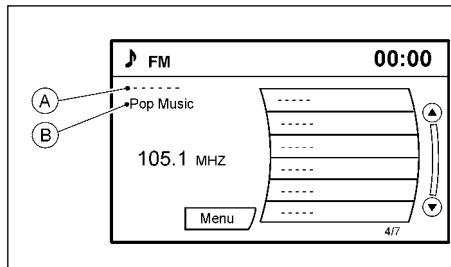

Ⓐ Информация о радиостанции (при наличии)

Ⓑ Выбор типа программы (функцияPTY)

## Система передачи радиоданных (RDS)

Радиовещательная информационная система RDS позволяет передавать одновременно с основным FM-радиосигналом дополнительную информацию в закодированной цифровой форме. Система RDS поддерживает множество информационных функций, например, таких как индикация на дисплее названия радиостанции, прием дорожных сообщений или автоматический поиск радиостанции, передающей программу определенного жанра (например, новостей).

### ПРИМЕЧАНИЕ

В некоторых странах или регионах отдельные сервисные функции системы RDS могут быть недоступны.

### Функции RDS

- Функция вывода на дисплей названия радиостанции

Если радиоприемник настраивается на RDS-радиостанцию (вручную или полуавтоматически), начинается прием радиоданных RDS и на дисплей выводится название принимаемой станции.

- Функция прерывания текущего режима сигналом тревоги (ALARM INTERRUPTION - EBU SPEC FOR INFO)

Если радиоприемник получает код сигнала тревоги "PTY 31", то текущий режим работы аудиосистемы автоматически прерывается, и начинается трансляция экстренного сообщения с выводом на дисплей сообщения [PTY31 ALARM]. Уровень громкости при этом будет такой же, как и при передаче дорожных сообщений. После того как трансляция экстренного сообщения закончится, аудиосистема незамедлительно вернется в исходный режим работы.

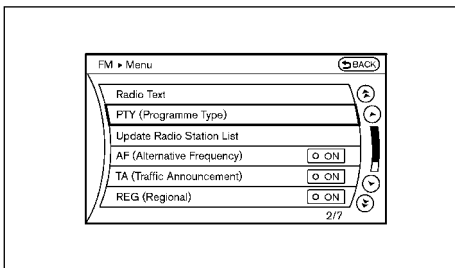

### Функция Radio Text (Текстовые сообщения)

Функция Radio Text работает, когда радиостанция передает текстовую информацию.

Если радиоприемник настроен на радиостанцию, которая передает текстовую информацию, выберите экранную кнопку [Menu] на экране FM, затем нажмите на кнопку [Radio Text]. На дисплее будет отображена текстовая информация.

Если функция текстовой информации недоступна во время приема текущей радиостанции, то на дисплее будет отображено предупреждающее сообщение.

### Выбор типа программы (функция PTY)

Некоторые радиостанции, работающие в диапазоне FM, передают специальную программу, которая может быть выбрана из имеющегося перечня категорий PTY, например, [News] (Новости), [Pop Music] (Популярная музыка) и т.д.

Для выбора нужного типа радиoprogramмы выполните следующие действия:

1. Нажмите экранную кнопку [Menu] (Меню) на экране FM, затем экранную кнопку [PTY (Programme type)] (Тип радиoprogramмы PTY).

На экране появится перечень имеющихся типов программ из списка принимаемых радиостанций.

2. Выберите предпочтительный типа радиoprogramмы.
3. Выберите радиостанцию из перечня и радиоприемник автоматически переключится на нужную радиостанцию с выбранным типом программ.

### Альтернативная частота (AF)

Функция автоматического выбора альтернативных частот радиосигнала AF может быть включена при работе радиоприемника в диапазоне FM.

При включенном режиме AF выполняются следующие функции:

- **Функция автоматической перенастройки радиоприемника**  
Эта функция сравнивает силу сигналов радиостанций на всех альтернативных частотах из перечня частот AF, и выбирает радиостанцию с наилучшими условиями приема.
- **Обновление данных расширенной сети EON (данная функция работает также при выключенной функции AF)**

Прием данных расширенной сети EON позволяет автоматически перенастроить частоты предварительно запрограммированных станций на ту же радиосеть. Кроме того, появляется возможность использования дополнительных функций, предоставляемых этой сетью.

Для включения данного режима:

1. Выберите кнопку [Menu] на экране FM, затем выберите кнопку [AF (Alternative Frequency)].
2. Нажмите кнопку <ENTER> для переключения между включением [ON] и выключением [OFF]. При включенной функции AF на дисплее появляется условное обозначение режима AF.

Для возвращения к обычному экрану аудиосистемы нажмите кнопку <S>, кнопку <FM•AM> или кнопку другого источника сигнала.

### Режим приема дорожных сообщений (TA)

Функция TA может быть включена при работе радиоприемника в диапазоне FM.

При включенном режиме TA выполняются следующие функции:

- **Функция прерывания текущего режима дорожным сообщением:**

Если включен режим TA, то радиоприемник, обнаружив трансляцию дорожного сообщения, настраивается на радиостанцию, которая передает это сообщение, а громкость звука устанавливается на предварительно заданный уровень и на экране появляется предупреждающее сообщение.

- После окончания трансляции дорожного сообщения аудиосистема возвращается в тот режим работы, в котором она находилась в момент прерывания для приема дорожного сообщения, а уровень громкости звука также устанавливается на исходный уровень. Прием радиостанции, входящей в расширенную сеть EON, автоматически прерывается, если дорожное сообщение передается другой EON-радиостанцией.
- Прерывание исходного режима для трансляции дорожного сообщения отменяется, если в процессе трансляции дорожного сообщения нажать на кнопку <TA>. При этом функция TA возвращается в режим ожидания.

Для включения этой функции нужно выполнить следующие действия:

1. Выберите кнопку [Menu] на экране FM, затем кнопку [TA (Traffic Announcement)].
2. Нажмите кнопку <ENTER> для переключения между включением [ON] и выключением [OFF].

- Режим TA может быть выбран, когда нажата кнопка <TA>.
  - При включенной функции TA на дисплее появляется условное обозначение режима TA.
  - Режим TA работает независимо от включения или выключения функции AF.
3. При включении режима TA громкость сообщений может быть увеличена или уменьшена. Для получения более подробной информации см. пункт "Уровень громкости дорожных сообщений" далее в этом разделе.

#### Уровень громкости дорожных сообщений

Для настройки громкости трансляции дорожных сообщений выполните следующее:

1. На экране настройки [Menu] выберите пункт [TA Volume] (Уровень громкости дорожных сообщений)
2. Увеличьте [+] или уменьшите [-] громкость трансляции.
3. Нажмите на кнопку <ENTER> (Ввод), чтобы подтвердить свой выбор.

Для возвращения к обычному экрану аудиосистемы нажмите кнопку <↩>, кнопку <FM•AM> или кнопку другого источника сигнала.

#### Прием местных радиостанций (REG):

Некоторые радиостанции местного значения объединены в региональную сеть, поскольку каждая из них охватывает лишь небольшую территорию из-за отсутствия необходимого количества ретрансляторов. Если во время поездки уровень сигнала, принимаемого от радиостанции, становится слишком слабым, то система RDS автоматически переключает аудиосистему на другую местную радиостанцию с более сильным сигналом.

Если включить режим REG, когда радиоприемник работает в FM-диапазоне и настроен на местную радиостанцию, то на-

стройка радиоприемника будет сохраняться, и переключений на другие местные радиостанции происходить не будет.

Для включения данного режима:

1. Выберите кнопку [Menu] на экране FM, затем кнопку [REG (Regional)].
2. Нажмите кнопку <ENTER> для переключения между включением [ON] и выключением [OFF].

Для возвращения к обычному экрану аудиосистемы нажмите кнопку <↩>, кнопку <FM•AM> или кнопку другого источника сигнала.

#### Автоматическая перенастройка

Если радиоприемник был настроен на станцию, которая не передает радиоданные RDS/EON, то в режиме воспроизведения компакт-дисков радиоприемник автоматически перенастраивается на радиостанцию RDS/EON, которая передает такие данные.

При возврате аудиосистемы в режим радиоприемника он продолжает прием предварительно настроенной радиостанции.

Автоматическая перенастройка радиоприемника осуществляется в следующих случаях:

- Если при включенной функции AF и выключенной функции TA радиоданные RDS отсутствуют в течение 25 секунд или более.
- Если при выключенной функции AF и включенной функции TA радиоприемник в течение более 25 секунд не получает сигнал от станции, передающей программу дорожных сообщений.
- Если при включенных функциях AF и TA радиоприемник в течение более 25 секунд не получает сигнал от RDS-станции, передающей программу дорожных сообщений.

## УПРАВЛЕНИЕ ПРОИГРЫВАТЕЛЕМ КОМПАКТ-ДИСКОВ (CD)

Аудиосистема может работать, только если выключатель зажигания находится в положении "ACC" (Вспомогательные потребители электроэнергии) или "ON" (Зажигание включено).

Вставьте диск в загрузочную щель этикеткой вверх. Компакт-диск будет автоматически загружен в проигрыватель, после чего начнется воспроизведение первой записи.

Если при загрузке компакт-диска работал другой источник сигнала, то он будет автоматически выключен и начнется воспроизведение компакт-диска.

#### ВНИМАНИЕ

- Не применяйте силу при загрузке компакт-диска. В противном случае вы можете повредить проигрыватель компакт-дисков.
- Не пытайтесь загрузить в проигрыватель компакт-диски диаметром 8 см.

#### ПРИМЕЧАНИЕ

Если загруженный в проигрыватель компакт-диск содержит файлы формата MP3/WMA/AAC с текстовой информацией (например, наименование папки, название альбома, название песни, имя исполнителя), то на дисплей аудиосистемы будет выводиться соответствующая текстовая информация.

#### Кнопка "DISC" (Диск)

Если кнопка <DISC> нажата при выключенной аудиосистеме и загруженном диске, то аудиосистема включится автоматически и начнется воспроизведение записи.

Если при загрузке диска работал другой источник сигнала, то при нажатии кнопки <DISC> он будет автоматически выключен и начнется воспроизведение диска.



## Ускоренное прослушивание записи в прямом и обратном направлении

При нажатии на кнопку < > (назад) или < > (вперед) более 1,5 секунд запись начнется ускоренное воспроизведение записи, соответственно, в прямом или обратном направлении. Как только кнопка будет отпущена, воспроизведение возобновится с нормальной скоростью.

При нажатии на кнопку < > (назад) или < > (вперед) менее 1,5 секунд во время воспроизведения записи произойдет, соответственно, переход на начало текущей записи или на следующую запись.

Выбрать следующую или предыдущую запись можно и другими способами:

- Прикоснуться к дисплею.
- Использовать многофункциональный переключатель.
- Использовать кнопку настройки аудиосистемы на рулевом колесе.

## Выбор папок

При воспроизведении диска с записями (папки с музыкальными файлами форматов MP3/WMA/AAC) нажмите на ручку

< / / > или кнопку настройки (прокручивая) на рулевом колесе, чтобы приступить к выбору папок. Воспроизводиться будет первая запись в папке.

Если на диске имеются папки с вложенными папками, то нужно выбрать пункт [MENU], а затем пункт [Folder list] (Перечень папок). На новом экране будут показаны имеющиеся папки. Выберите нужную папку или вложенную папку. Для возврата к экрану [Folder list] (Перечень папок) нажмите кнопку < >.

## Режим воспроизведения

При воспроизведении диска вы можете изменить режим воспроизведения. Для перехода к выбору режима воспроизведения см. раздел "Настройки проигрывателя CD" ниже в этой главе.



## Кнопка извлечения диска

Для извлечения диска нужно нажать кнопку < >.

**Если в течение 15 секунд не вынуть диск, который вышел из загрузочного окна проигрывателя после нажатия на кнопку, то он автоматически будет вновь загружен в проигрыватель для защиты его от повреждения.**

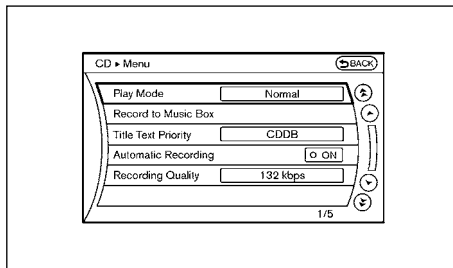

## Настройки проигрывателя CD

Во время воспроизведения записи возможно осуществление ряда функций. Выберите пункт [Menu] и увидите предлагаемые настройки:

### • [Play Mode] (Режим воспроизведения):

Выберите нужный режим воспроизведения на экране [Play Mode].

- Стандартный аудиодиск:

- [Normal] (Обычное воспроизведение)
  - [Repeat Track] (Повторное воспроизведение записи)
  - [MIX Disc] (Воспроизведение дисков в произвольном порядке)
  - Диск с папками и файлами форматов MP3/WMA/AAC:
    - [Normal] (Обычное воспроизведение)
    - [Repeat Folder]\* (Повторное воспроизведение папки)
    - [Repeat Track] (Повторное воспроизведение записи)
    - [MIX Disc] (Воспроизведение дисков в произвольном порядке)
    - [MIX Folder]\* (Воспроизведение папок в произвольном порядке)
- \*: Только в том случае, когда папка размещена на диске.

### • [Record to Music Box] (Запись в устройство Music Box)\*:

Если функция Automatic Recording (Автоматическая запись) не установлена в состоянии [ON], вы можете вручную переписать ту запись на компакт-диске, которая воспроизводится в данный момент. Вы также можете выбирать те записи, которые вы хотите переписать.

### • [Title Text Priority] (Приоритет текстовой информации)\*:

При довлении текстовой информации к переписанным песням, информация может быть получена из базы данных Gracenote ([CDDB] CD Data Base), или же может быть использована текстовая информация, записанная на компакт-диске [CD-text].

### • [Automatic Recording] (Автоматическая запись)\*:

Если эта функция включена в состоянии [ON], то накопитель с жестким диском Music Box начинает автоматическую запись, когда в аудиосистему загружен компакт-диск.



- **[Recording Quality] (Качество записи): \***

Вы можете выбрать скорость записи 105 кбит/с или 132 кбит/с. По умолчанию установлена скорость записи 132 кбит/с.

- **[Folder List] (Перечень папок):**

Выберите папку или вложенную папку во время воспроизведения диска в формате MP3/WMA/AAC с музыкальными файлами. См. раздел «Выбор папок» выше в этой главе.

\*: Данная функция не работает при воспроизведении файлов в формате MP3/WMA/AAC.

## УПРАВЛЕНИЕ ПРОИГРЫВАТЕЛЕМ DVD-ДИСКОВ

### Меры предосторожности

Пользуйтесь информационно-развлекательной системой с проигрывателем DVD только при работающем двигателе автомобиля.

### ВНИМАНИЕ

- **Включайте проигрыватель DVD только при работающем двигателе. Работа проигрывателя DVD в течение длительного времени при неработающем двигателе может привести к разряду аккумуляторной батареи автомобиля.**
- **Оберегайте систему от попадания в нее влаги. Чрезмерная влажность и пролитая жидкость могут привести к неисправности системы.**
- **Данный проигрыватель DVD не гарантирует полную функциональность при воспроизведении видеодисков VIDEO-CD различных форматов.**

### Кнопка “DISC” (Диск)

Перед включением проигрывателя DVD-дисков:

1. Установите автомобиль в безопасном месте и включите стояночный тормоз. В противном случае воспроизведение DVD-дисков невозможно.
2. Нажмите кнопку **<DISC>** для включения дисплея в режим DVD.
3. Вставьте DVD-диск.

Если в проигрыватель загружен диск DVD, то при нажатии кнопки **<DISC>** включится рабочий экран. Если в течение определенного периода времени проигрыватель не будет использоваться, то этот экран автоматически выключится. Чтобы вновь вызвать этот экран снова, еще раз нажмите на кнопку **<DISC>**.

### Настройки Display (Дисплей)

Для изменения режима переднего дисплея нажмите кнопку **<SETTING>** во время воспроизведения DVD-диска, выберите пункт [Display], а затем пункт [Display Adjustment].

Изменять можно следующие позиции: [Display] [ON]/[OFF] (Дисплей Вкл./Выкл.), [Brightness] (Яркость), [Tint] (Оттенок), [Colour] (Цвет), [Contrast] (Контрастность) или [Black level] (Уровень черного). После завершения изменений повторно нажмите кнопку **<DISC>**, чтобы вернуться к просмотру фильма, или нажмите кнопку **<DISC>**.

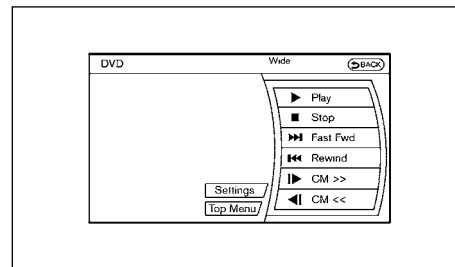

### Настройки проигрывателя DVD

Для выхода в режим настроек коснитесь экрана или нажмите кнопку **<DISC>**, затем выберите пункт [Settings] (Настройки), чтобы изменить следующие настройки.

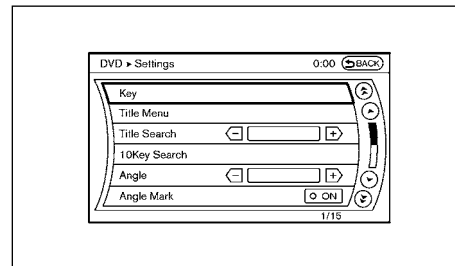

#### [Key] (Клавиатура) (DVD-VIDEO, DVD-AUDIO):

На дисплее будут показаны клавиши управления проигрывателем DVD.



Перемещение курсора для выбора пункта меню DVD.

[ENTER] (Ввод): Вход в выбранное меню.

[Move] (Смещение) Изменение положения дисплея путем перемещения клавиши операции.

[Back] (Назад) Возврат к предыдущему дисплею.



[Hide]: Убрать управляющие клавиши.

#### [Title Menu] (DVD-VIDEO)

На дисплее будет показано конкретное меню для данного диска DVD. Для более подробной информации смотрите инструкцию, приложенную к диску DVD.

#### [Title Search] (Поиск эпизода) (DVD-VIDEO)

Сцена, относящаяся к выбранному эпизоду, будет показана при каждом нажатии на кнопку [+] или [-].

#### [10 Key Search] (Поиск при помощи 10 клавиш) (DVD-VIDEO, VIDEO-CD, CD-DA)

Выберите пункт [10 Key Search] и нажмите кнопку <ENTER>, чтобы открыть окно для ввода цифр.

Введите необходимый номер для поиска и выберите кнопку [OK] при помощи многофункционального переключателя. Затем нажмите кнопку <ENTER>. Проигрыватель перейдет к воспроизведению фильма или записи под соответствующим номером.

#### [Angle] (Угол обзора) (DVD-VIDEO)

Если DVD содержит изображения, которые можно рассматривать под разными углами (например, движущиеся изображения), вы можете выбирать угол обзора.

Выберите экранную кнопку [Angle] и нажмите кнопку <ENTER>. Если выбрать сторону [+] или сторону [-], то угол обзора изменится.

#### [Angle Mark] (Метка угла обзора) (DVD-VIDEO)

Если данная функция активна и изображение на дисплее можно рассматривать под различными углами, в нижней части дисплея появляется соответствующая метка.

#### [Menu Skip] (Пропустить меню) (DVD-VIDEO)

Если функция [Menu Skip] активна, то параметры меню DVD конфигурируются автоматически, и начинается непосредственное воспроизведение диска. Однако для некоторых дисков данная функция не работает, даже если она включена.

#### [CM Skip] (Пропустить рекламные ролики) (DVD-VIDEO)

Количество секунд записи, пропускаемых при помощи функции [CM Skip], может быть выбрано равным 15, 30 или 60 секундам.

#### [DRC] (Динамическое сжатие диапазона) (DVD-VIDEO)

Функция DRC (Динамическое сжатие диапазона) позволяет вам настроить динамический диапазон звука, записанного в формате Dolby® Digital.

#### [DVD Language] (Язык воспроизведения) (DVD-VIDEO, VIDEO-CD)

Выберите пункт [DVD Language] и нажмите на кнопку <ENTER>, чтобы открыть окно для ввода цифр.

Введите номер, соответствующий желаемому языку, и выберите кнопку [OK] при помощи многофункционального переключателя. Затем нажмите кнопку <ENTER>. Главное меню DVD переключится на выбранный язык.

#### [Display] (Дисплей)

Чтобы отрегулировать качество изображения на экране, выберите необходимый параметр для регулировки и нажмите кнопку <ENTER>.

#### [Audio] (Аудиосистема)

Выберите желаемый язык при помощи многофункционального переключателя и нажмите кнопку <ENTER>.

#### [Subtitle] (Субтитры) (DVD-VIDEO)

Выберите желаемый язык при помощи многофункционального переключателя и нажмите кнопку <ENTER>.

Для выключения субтитров выберите клавишу [OFF].

#### [Display Mode] (Режим дисплея) (DVD-VIDEO, VIDEO-CD)

Выберите режим [Full] (Полный экран), [Wide] (Широкий формат), [Normal] (Обычный формат) или [Cinema] (Кинотеатр).

#### [Play Mode] (Режим воспроизведения):



Выберите желаемый режим воспроизведения ([Normal] (Обычный формат) или [Repeat Chapter] (Повторить главу)).

#### Кнопки управления проигрывателем DVD

Для управления проигрывателем DVD, выберите необходимую кнопку на экране в меню управления при помощи многофункционального переключателя.



#### Кнопка «PAUSE» (Пауза)

Выберите пункт  и нажмите на кнопку <ENTER>, чтобы остановить воспроизведение DVD. Чтобы возобновить воспроизведение DVD, нажмите кнопку .

## Кнопка **PLAY** (Воспроизведение)



Выберите пункт  и нажмите кнопку **<ENTER>** для воспроизведения DVD, например, после кратковременной остановки воспроизведения DVD.

## Кнопка **STOP** (Остановка)



Выберите пункт  и нажмите кнопку **<ENTER>**, чтобы остановить воспроизведение DVD.

## Кнопка **SKIP (FORWARD)** (Пропуск вперед)/

## **SKIP (REWIND)** (Пропуск назад)

Выберите пункт  или  и нажмите кнопку **<ENTER>**, чтобы пропустить один или несколько разделов диска в прямом или обратном направлении. Число пропущенных разделов будет равно числу нажатий кнопки **<ENTER>**.

## Кнопки **CM>>/** **CM<<(DVD-VIDEO, DVD-VR)**

При нажатии кнопки **<ENTER>** после выбора пункта  или , воспроизводимый носитель сигнала перейдет вперед или вернется на указанный промежуток времени. Вы можете использовать эту функцию, чтобы пропускать рекламные ролики.

## Кнопки **[Next]** (Следующий) /**[Prev]** (Предыдущий) (DVD-AUDIO):

При нажатии на кнопку **<ENTER>** после выбора пункта **[Next]** (Следующий) или **[Prev]** (Предыдущий), статическое изображение заменится предыдущим или следующим изображением.

нием. Число пропущенных изображений будет равно числу нажатий на кнопку **<ENTER>**.

## Настройка "Топ Меню" (Главное меню)

Если на экране выбрать пункт [Топ Меню] при помощи многофункционального переключателя и нажать кнопку **<ENTER>** во время воспроизведения DVD, то на дисплее появится главное меню данного диска. Для более подробной информации смотрите инструкцию, приложенную к диску.

## РАЗЪЕМ AUX ДЛЯ ПОДКЛЮЧЕНИЯ ВНЕШНЕГО ИСТОЧНИКА СИГНАЛА

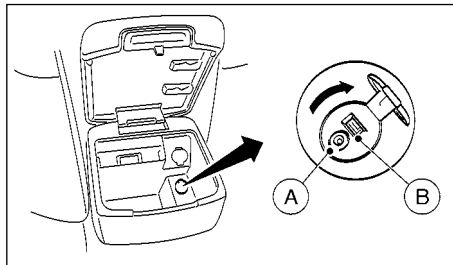

**A** AUX

**B** USB

## Управление аудиосистемой

Откройте крышку на консоли и подключите разъем совместимого устройства (например, MP3-плеера) к гнезду **A**.

Нажимайте кнопку **AUX** до тех пор, пока на центральном дисплее не появится экран режима AUX. Подробная информация для устройств USB или iPod® приведена в разделе «Разъем AUX для подключения внешнего источника сигнала» ниже в этой главе или раздел «Управление устройством iPod®» ниже в этой главе.

## УПРАВЛЕНИЕ ЗАПОМИНАЮЩИМ УСТРОЙСТВОМ USB

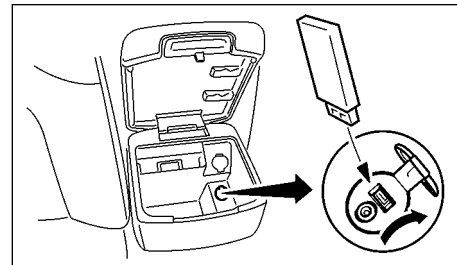

## Управление аудиосистемой

Откройте крышку консоли и подключите запоминающее устройство USB, как показано на иллюстрации. Затем на дисплее в течение нескольких секунд появится предупреждающее сообщение о считывании данных.

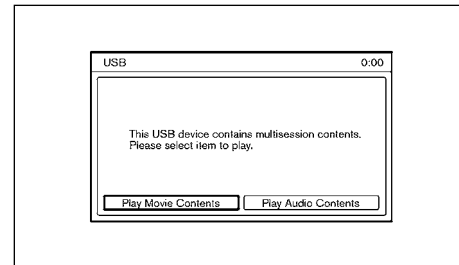

## Выбор файла

Если на запоминающем устройстве USB записаны как музыка, так и видеофайлы, на дисплее появится всплывающее меню. Если на запоминающем устройстве записаны только музыкальные файлы, либо только видеофайлы, то воспроизведение начнется незамедлительно, без вывода на дисплей меню.

Если видеофайл имеет ограничение по количеству просмотров, то на дисплее появится меню для проверки оставшегося количества просмотров. Ознакомьтесь с сообщением на дисплее, прежде чем начать воспроизведение.

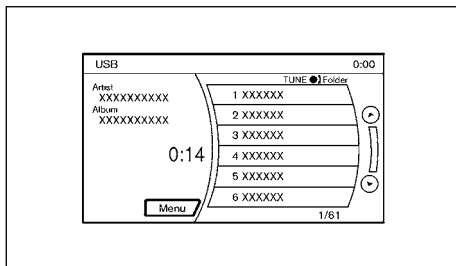

## Воспроизведение музыкальных файлов

### Кнопка <AUX> (Внешний источник сигнала)

Если нажать на кнопку <AUX> при выключенной аудиосистеме и подключенном запоминающем устройстве USB, то система включится. Если воспроизводится иной источник аудиосигнала и запоминающее устройство USB подключено к аудиосистеме, то последовательно нажимайте на кнопку AUX до тех пор, пока на центральном дисплее не появится экран режима работы с запоминающим устройством USB.



Ускоренное прослушивание записи в прямом и обратном направлении

При нажатии на кнопку < ⏮ > (назад) или < ⏭ > (вперед) более 1,5 секунд запись начнется ускоренное воспроизведение записи, соответственно, в прямом или обратном направлении. Как только кнопка будет отпущена, воспроизведение возобновится с нормальной скоростью.

При нажатии на кнопку < ⏮ > (назад) или < ⏭ > (вперед) менее 1,5 секунд во время воспроизведения записи произойдет, соответственно, переход на начало текущей записи или на следующую запись.

Для выбора другой записи также можно использовать сенсорный дисплей, многофункциональный переключатель или переключатель настройки (прокрутки) на рулевом колесе.

### Выбор папки

Для перехода в другую папку поверните кнопку <PUSH D/ > или переключатель настройки (прокрутки) на рулевом колесе, чтобы просмотреть имеющиеся папки.

Если запоминающее устройство USB содержит папки с вложенными папками, то нужно выбрать пункт [MENU], а затем пункт [Folder list] (Перечень папок). На новом экране будут

отображены вложенные папки. Выберите нужную папку или вложенную папку. Для возврата к экрану [Folder list] (Перечень папок) нажмите кнопку < ⏪ >.

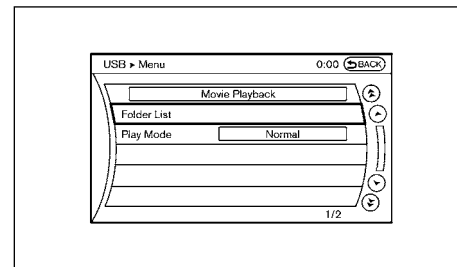

## Настройка "Меню" (Меню)

Во время воспроизведения выберите пункт [MENU], чтобы получить доступ к следующим функциям:

- [Movie Playback] (Воспроизведение фильма):  
Воспроизведение видеофайлов, записанных в памяти устройства USB. Данная функция отображается на экране только в том случае, когда в запоминающем устройстве USB записаны видеофайлы, соответствующие форматам, поддерживаемым системой воспроизведения.
- [Folder List] (Перечень папок):  
Отображает папки, записанные в запоминающем устройстве USB.  
Выберите нужную папку на экране [Folder list] и нажмите кнопку <ENTER>.

- [Play Mode] (Режим воспроизведения):

Выберите нужный режим воспроизведения при помощи многофункционального переключателя, затем нажмите кнопку <ENTER>.

- Вы можете выбрать следующие режимы воспроизведения: [Normal] (Обычный), [Repeat Folder] (Повторение записей из одной и той же папки)\*, [Repeat Track] (Повторение одной и той же записи), [MIX All] (Воспроизведение всех записей в случайной последовательности), [MIX Folder] (Воспроизведение всех записей из одной и той же папки в случайной последовательности)\*

\*: только в том случае, если папка записана в запоминающем устройстве USB.

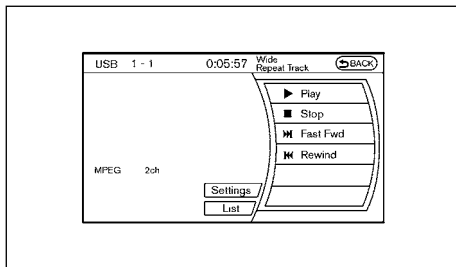

## Управление видеофайлами

Прежде чем приступить к использованию запоминающего устройства USB для просмотра видеофильма, остановите автомобиль в безопасном месте и включите стояночный тормоз.

### Воспроизведение видеофильма

Если нажать на кнопку **AUX** при выключенной системе и подключенном запоминающем устройстве USB, то система включится.

Если воспроизводится иной источник аудиосигнала и запоминающее устройство USB подключено к системе, то последовательно нажимайте на кнопку AUX до тех пор, пока на центральном дисплее не появится экран режима работы с запоминающим устройством USB.

### Поддерживаемые форматы сжатия

Система воспроизводит следующие видеофайлы:

- AVI
  - С одним из следующих кодеков DIVX:
    - DivX3
    - DivX4
    - DivX5
    - DivX6
- ASF
  - С кодеком ISO-MPEG4.

### Управляющие клавиши

Для управления запоминающим устройством USB, выберите при помощи многофункционального переключателя необходимую клавишу на экране в меню управления.

#### II Кнопка PAUSE (Пауза)

Выберите пункт II и нажмите на кнопку <ENTER>, чтобы остановить воспроизведение видеофайла. Чтобы возобновить воспроизведение видеофайла, нажмите на кнопку ►.

#### ► Кнопка PLAY (Воспроизведение)

Выберите пункт ► и нажмите на кнопку <ENTER> для начала воспроизведения видеофайла, например, после кратковременной паузы.

#### ■ Кнопка STOP (Остановка)

Выберите пункт ■ и нажмите на кнопку <ENTER>, чтобы остановить воспроизведение видеофайла.

#### ▶▶ Кнопка SKIP (FORWARD) (Перейти вперед)

Для перехода вперед на один или несколько разделов видеозаписи выберите кнопку ▶▶ и нажмите на кнопку <ENTER>. Число пропущенных разделов будет равно числу нажатий на кнопку <ENTER>.

#### ◀◀ Кнопка SKIP (REWIND) (Перейти назад)

Для перехода назад на один или несколько разделов видеозаписи выберите кнопку ◀◀ и нажмите на кнопку <ENTER>. Число пропущенных разделов будет равно числу нажатий на кнопку <ENTER>.

### Клавиша List (Перечень)

Выберите клавишу [List] в меню управления видеозаписями при помощи многофункционального переключателя, и затем нажмите на кнопку <ENTER>, чтобы вывести на дисплей перечень файлов и выбрать нужный файл для просмотра.

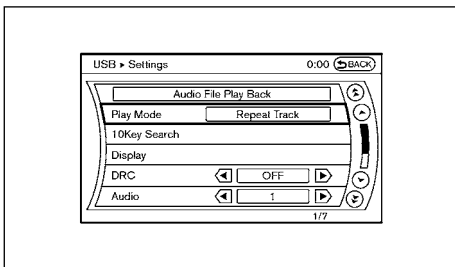

## Настройки

При помощи многофункционального переключателя выберите пункт [Settings] и нажмите кнопку **<ENTER>**, чтобы выбрать следующие настройки.

- [Audio File Playback] (Воспроизведение аудиофайлов):  
Воспроизведение аудиофайлов, записанных в памяти устройства USB. Этот пункт меню появляется на дисплее только в том случае, если в запоминающем устройстве USB имеются музыкальные записи.
- [Play Mode] (Режим воспроизведения):  
Выберите режим воспроизведения [Normal] или [Repeat Track].
- [10 Key Search] (Поиск при помощи 10 клавиш) (DVD-VIDEO, VIDEO-CD, CD-DA):  
Выберите пункт [10 Key Search] и нажмите кнопку **<ENTER>**, чтобы открыть окно для ввода цифр.  
Введите необходимый номер для поиска и при помощи многофункционального переключателя выберите кнопку [OK], затем нажмите кнопку **<ENTER>**. Проигрыватель перейдет к воспроизведению фильма или записи под соответствующим номером.

- [DRC] (Динамическое сжатие диапазона):  
Функция DRC (Динамическое сжатие диапазона) позволяет вам настроить динамический диапазон звука, записанного в формате Dolby® Digital.
- [Display] (Дисплей):  
Чтобы отрегулировать качество изображения на экране, выберите и измените необходимые параметры для регулировки и нажмите на кнопку **<ENTER>**.
- [Audio] (Звуковое сопровождение):  
Выберите нужный язык при помощи многофункционального переключателя, затем нажмите кнопку **<ENTER>**.
- [Subtitle] (Субтитры):  
Выберите нужный язык при помощи многофункционального переключателя, затем нажмите кнопку **<ENTER>**.
- [Display Mode] (Формат экрана):  
Выберите режим [Normal] (Обычный формат), [Wide] (Широкий формат), [Cinema] (Кинотеатр), или [Full] (Полный экран) при помощи многофункционального переключателя, затем нажмите кнопку **<ENTER>**.

## УПРАВЛЕНИЕ АУДИОСИСТЕМОЙ ПРИ ПОМОЩИ ФУНКЦИИ BLUETOOTH

Соответствие законодательным требованиям



Bluetooth® является зарегистрированной торговой маркой, принадлежащей компании Bluetooth SIG, Inc., США

## Заявление о соответствии требованиям ЕС

Настоящим компания Clarion Corporation заявляет, что данная система AV System соответствует всем требованиям Директивы 1999/5/EC.



## ПРИМЕЧАНИЕ

Аудиосистема поддерживает только аудиоустройства Bluetooth® с AVRCP (профиль управления аудио/видео устройствами) версия 1.3.

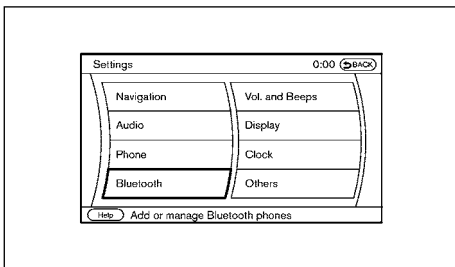

### Процедура подключения

1. Нажмите кнопку **<SETTING>** и при помощи многофункционального переключателя выберите на дисплее пункт [Bluetooth]. Затем нажмите кнопку **<ENTER>**.

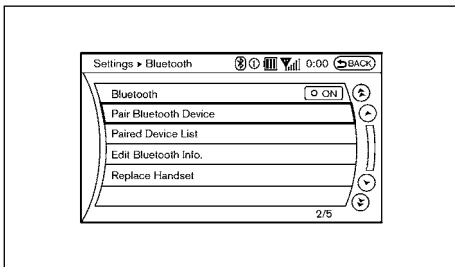

2. Выберите на дисплее кнопку [Pair Bluetooth Device], затем нажмите на кнопку **<ENTER>**.

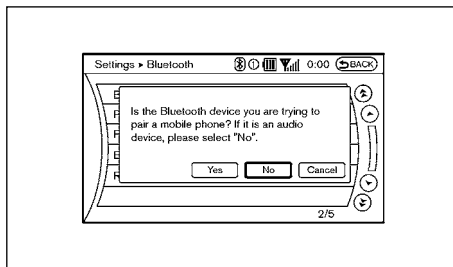

3. Система попросит подтвердить, устройство какого типа подключается - телефон Hands-free или аудиоустройство. Если вы подключаете аудиоустройство, то выберите пункт [No] (Нет) и нажмите кнопку **<ENTER>**.

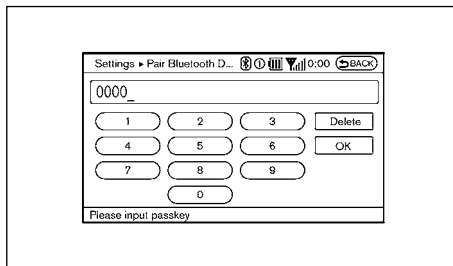

4. При появлении экрана [Pair Bluetooth Device] воспользуйтесь совместимым аудиоустройством Bluetooth®, чтобы ввести ПИН-код (кнопка Pass). Введите ПИН-код устройства (кнопка Pass) и выберите кнопку [OK]. Процедура подключения аудиоустройства зависит от типа конкретного устройства. Для дополнительной информации см. Руководство по эксплуатации аудиоустройства Bluetooth®.

После завершения процедуры подключения, дисплей вернется к меню настройки системы Bluetooth®.

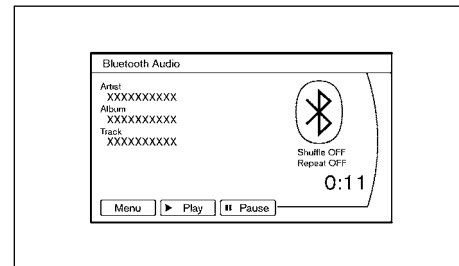

### Управление аудиосистемой

Поверните выключатель зажигания в положение “ACC” или “ON”. Затем нажимайте кнопку **AUX** до тех пор, пока на дисплее не появится экран аудиорежима системы Bluetooth®. Если система была выключена при работающем аудиоустройстве Bluetooth®, то при нажатии на кнопку **<PUSH <img alt="power icon" data-bbox="930 545 945 565"/>>** произойдет включение аудиоустройства Bluetooth®.

#### Кнопка **<AUX>** (Внешний источник сигнала)

Если нажать на кнопку **<AUX>** при выключенной аудиосистеме и подключенном аудиоустройстве Bluetooth®, то система включится. Если воспроизводится иной источник аудиосигнала, и устройство Bluetooth® подключено к аудиосистеме, нажимайте кнопку **<AUX>** до тех пор, пока дисплей не переключится в режим работы с аудиоустройством Bluetooth®.



## Ускоренное прослушивание записи в прямом и обратном направлении

При нажатии кнопки < ⏮ > (назад) или < ⏭ > (вперед) более 1,5 секунд начнется ускоренное воспроизведение записи из аудиоустройства Bluetooth®, соответственно, в прямом или обратном направлении. Как только кнопка будет отпущена, воспроизведение возобновится с нормальной скоростью.

При нажатии на кнопку < ⏮ > (назад) или < ⏭ > (вперед) менее 1,5 секунд во время воспроизведения записи произойдет, соответственно, переход на начало текущей записи или на следующую запись. Когда на дисплее показан режим работы устройства Bluetooth®, для выбора записи можно также пользоваться многофункциональным переключателем. В верхней части дисплея появится надпись [Bluetooth audio].

## Управляющие клавиши

Для управления запоминающим устройством Bluetooth®, выберите необходимую клавишу на экране в меню управления при помощи многофункционального переключателя.



### Кнопка PLAY (Воспроизведение)

Выберите пункт ► и затем нажмите кнопку <ENTER> для начала воспроизведения записи.



### Кнопка PAUSE (Пауза)

Выберите пункт II и затем нажмите кнопку <ENTER>, чтобы остановить воспроизведение записи. Выберите этот пункт еще раз, чтобы возобновить воспроизведение.

## Настройка "Меню" (Меню)

Режим воспроизведения может быть изменен во время воспроизведения записи.

Выберите пункт [Menu] (Меню), а затем клавишу [Play Mode] (Режим воспроизведения). В результате будут отображены следующие пункты:

- [Shuffle] (Воспроизведение в случайном порядке)

Выберите один из пунктов [Shuffle OFF] (Воспроизведение в случайном порядке отключено), [Shuffle All Tracks] (Воспроизведение всех записей в случайном порядке) или [Shuffle Group] (Воспроизведение записей группы в случайном порядке).

- [Repeat] (Повторное воспроизведение)

Выберите один из пунктов [Repeat OFF] (Повторное воспроизведение отключено), [Repeat 1 Track] (Повторное воспроизведение 1 записи), [Repeat All Tracks] (Повторное воспроизведение всех записей) или [Repeat Group] (Повторное воспроизведение группы).

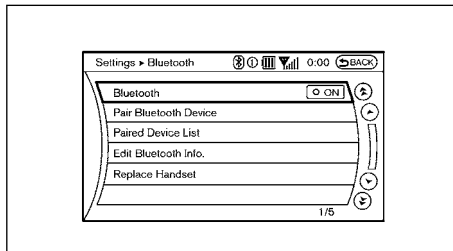

## Настройки системы Bluetooth

Для настройки системы устройства Bluetooth по своему желанию, нажмите кнопку <SETTING>, выберите пункт [Bluetooth] и затем нажмите кнопку <ENTER>.

- [Bluetooth]

Если данная настройка отключена, то связь между устройствами Bluetooth и модулем встроенной системы Bluetooth автомобиля прерывается.

- [Pair Bluetooth Device] (Подключение устройства Bluetooth)

Вы можете подключить устройство Bluetooth к системе автомобиля. Вы можете зарегистрировать максимум 5 различных устройств Bluetooth.

- [Pair Device List] (Список подключенных устройств)

На дисплее выводится список подключенных устройств Bluetooth.

- [Edit Bluetooth Information] (Редактирование информации Bluetooth)

Вы можете отредактировать информацию о подключенном устройстве Bluetooth, или удалить зарегистрированное устройство Bluetooth из списка.

- [Replace Handset] (Замена мобильного телефона)

Телефонная книга из памяти подключенного мобильного телефона Bluetooth hands-free переписывается в память модуля, встроенного в автомобиль.

## УПРАВЛЕНИЕ УСТРОЙСТВОМ IPOD®

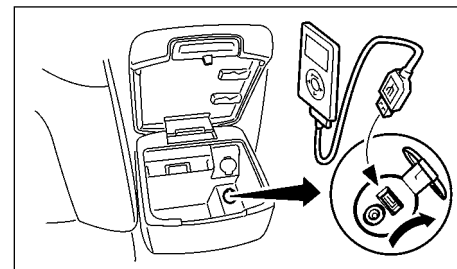



## Подключение устройства iPod®

Откройте крышку консоли и подключите кабель устройства iPod к разъему USB. Аккумулятор устройства iPod® подзарядается во время подключения к автомобилю.

При завершении подключения устройства iPod® в зависимости от его версии на дисплее устройства iPod® отображается логотип NISSAN или экран подключенного устройства. При подключении устройства iPod® управление им может осуществляться только с помощью органов управления аудиосистемой.

\* iPod® является торговой маркой компании Apple Inc., зарегистрированной в США и других странах.

## Совместимость устройств

Совместимыми устройствами являются:

- iPod Classic (версии 1.1.1 и более поздние версии)
- iPod Touch первого поколения (версии 2.0.0 и более поздние версии)
- iPod Touch второго поколения (версии 1.2.3 и более поздние версии)
- iPod Nano первого поколения (версии 1.3.1 и более поздние версии)
- iPod Touch Nano второго поколения (версии 1.1.3 и более поздние версии)
- iPod Nano третьего поколения (версии 1.1 и более поздние версии)
- iPod Nano четвертого поколения (версии 1.1 и более поздние версии)
- iPod пятого поколения (версии 1.2.3 и более поздние версии)

Убедитесь в том, что программное обеспечение вашего устройства iPod® обновлено самой последней версией.

Рекомендации по эксплуатации системы

- Устройства iPod Shuffle и iPhone не совместимы с данной системой.
- Некоторые функции устройств iPod могут быть недоступными при использовании данной системы.
- При подключении устройства iPod nano, аудиокниги могут не выводиться на дисплей аудиокниг.

## Управление аудиосистемой

Поверните выключатель зажигания в положение “ACC” или “ON”. Затем нажимайте кнопку <AUX> до тех пор, пока не будет отображен экран устройства iPod®.

Если система была выключена при работающем устройстве iPod®, то при нажатии на кнопку <PUSH  > произойдет включение устройства iPod®.

### Кнопка “AUX” (Внешний источник сигнала)

Если нажать на кнопку <AUX> в то время, когда система выключена и подключено устройство iPod®, то система включится. Если воспроизводится иной источник сигнала, и устройство iPod® подключено к аудиосистеме, последовательно нажимайте на кнопку <AUX> до тех пор, пока центральный дисплей не переключится в режим работы с устройством iPod®.

### Интерфейс



Интерфейс для управления устройством iPod®, показанный на центральном дисплее автомобиля, похож на интерфейс устройства iPod®. Используйте многофункциональный переключатель и кнопку <ENTER> для настройки и воспроизведения записей с устройства iPod®.

Вы можете выбрать в меню на дисплее следующие пункты:

- [Now Playing] (Текущая запись)
- [Playlists] (Списки файлов для воспроизведения)
- [Artists] (Исполнители)
- [Albums] (Альбомы)
- [Songs] (Песни)
- [Podcasts] (Подкасты)
- [Genres] (Жанры)
- [Composers] (Композиторы)
- [Audiobooks] (Аудиокниги)
- [Shuffle Songs] (Воспроизведение песен в случайном порядке)
- [Play Mode] (Режим воспроизведения)
  - [Shuffle] (Воспроизведение в случайном порядке)
  - [Repeat] (Повторное воспроизведение)
  - [Audiobooks] (Аудиокниги)

Для подробной информации о каждом пункте меню, см. руководство по эксплуатации устройства iPod®.

На дисплее также будут показаны следующие экранные кнопки:

- [MENU] (“Меню”): возврат к предыдущему экрану (интерфейсу).
-  /  : воспроизведение/останов выбранной песни.



### Ускоренное прослушивание записи в прямом и обратном направлении

При нажатии на кнопку < **⏮** > (назад) или < **⏭** > (вперед) более 1,5 секунд запись начнется ускоренное воспроизведение записи, соответственно, в прямом или обратном направлении. Как только кнопка будет отпущена, воспроизведение возобновится с нормальной скоростью.

При нажатии кнопки < **⏮** > или < **⏭** > менее 1,5 секунд во время воспроизведения записи с устройства iPod® произойдет, соответственно, переход на начало текущей записи или на начало следующей записи.

Для выбора другой записи также можно использовать сенсорный дисплей, многофункциональный переключатель или переключатель настройки (прокрутки) на рулевом колесе.

#### Режим воспроизведения

Режим воспроизведения может быть изменен во время воспроизведения записи.

При помощи многофункционального переключателя переключение кнопок и клавиш происходит в следующем порядке:

Клавиша [Menu] → Кнопка <ENTER> → Клавиша [Play mode] → Кнопка <ENTER>

На экране [Play mode] (Режим воспроизведения) будут показаны следующие варианты:

- **[Shuffle] (Воспроизведение в случайном порядке)**  
Выберите режим [Off] (Выключен), [Songs] (Песни) или [Albums] (Альбомы).
- **[Repeat] (Повторное воспроизведение)**  
Выберите режим [Off] (Выключен), [One] (Один) или [All] (Все).

- **[Audiobooks] (Аудиокниги)**

Выберите режим [Slower] (Медленнее), [Normal] (Обычный) или [Faster] (Быстрее).

### НАКОПИТЕЛЬ С ЖЕСТКИМ ДИСКОМ MUSIC VOX («МУЗЫКАЛЬНАЯ ШКАТУЛКА»)

Накопитель с жестким диском Music Vox («Музыкальная шкатулка») может записывать файлы с воспроизводимого диска и длительность их воспроизведения может составлять до 156 часов.

В память устройства Music Vox можно переписывать музыку с дисков следующих типов:

- CD без файлов MP3/WMA/AAC
- Гибридные цифровые аудио компакт-диски (Hybrid CD-DA) спецификации Super Audio CD
- Цифровые аудио компакт-диски (CD-DA) спецификации CD-Extra
- Первые сессии компакт-дисков, записанных за несколько сессий.

**Экстремальные температурные условия [ниже -20°C или выше 70°C] могут повлиять на функционирование накопителя с жестким диском.**

#### ПРИМЕЧАНИЕ

**Если накопитель с жестким диском необходимо будет заменить из-за неисправности, то вся записанная в нем информация будет утрачена.**

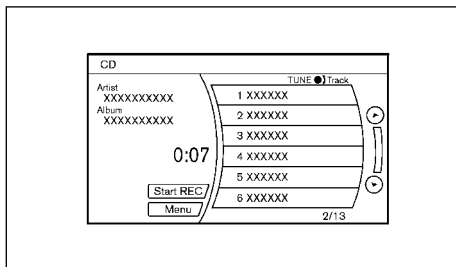

## Запись с компакт-дисков

1. Включите аудиосистему на воспроизведение диска. Информация о порядке воспроизведения дисков см. раздел «Управление проигрывателем компакт-дисков (CD)» выше в этой главе.
2. Выберите пункт [Start REC] (Начать запись) при помощи многофункционального переключателя и нажмите на кнопку <ENTER>.

### ПРИМЕЧАНИЕ

- При нажатии на кнопку [Start REC] система начинает воспроизведение и запись с первой записи диска.
- Вы не можете переписать в накопитель с жестким диском Music Box отдельные записи с диска.
- Во время переписывания записей с диска, функции пропуска записи, быстрой прокрутки вперед и быстрой прокрутки назад отключаются.
- Вы можете остановить процесс записи в любое время. При этом в памяти системы остаются все записи, воспроизведенные до момента остановки воспроизведения диска.

- После окончания переписывания диска, вы можете удалить отдельные записи из накопителя с жестким диском.

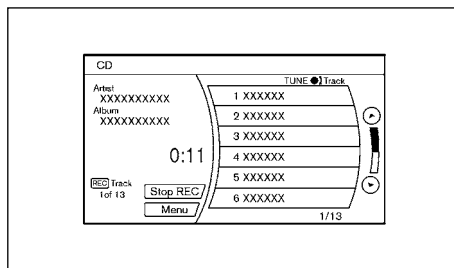

Если информация о названии переписываемой песни записана на накопителе с жестким диском или на компакт-диске, то она автоматически появляется на дисплее. Для получения информации о названии песен с жесткого диска, используется технология распознавания музыки и соответствующая база данных компании Gracenote®.

Если запись не завершена успешно из-за сбоев звучания, то рядом с номером записи появится значок .

Система Music Box не может записывать музыку при следующих условиях:

- На жестком диске нет достаточного объема памяти.
- Число альбомов достигло максимального значения 500.
- Число записей достигло максимального значения 3000.

## [Automatic Recording] (Автоматическая запись)

Если функция [Automatic Recording] (Автоматическая запись) включена в состоянии [ON], то запись автоматически начинается при загрузке компакт-диска. За более подробными сведениями обратитесь к разделу «Настройки системы Music Box» ниже в этой главе.

### Остановка записи

Чтобы остановить запись, нажмите на кнопку [Stop REC], прикоснувшись к экрану или при помощи многофункционального переключателя.

Запись прекращается также при извлечении компакт-диска, при выключении аудиосистемы или при повороте выключателя зажигания в положение OFF.

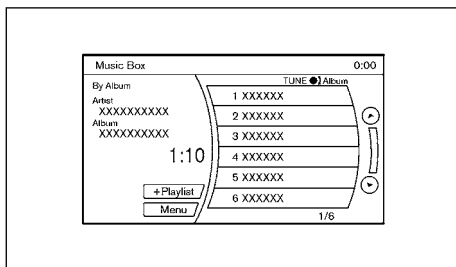

## Воспроизведение записанных песен

Выберите устройство [Music Box] аудиосистемы одним из следующих способов:

- Нажимайте на кнопку **<SOURCE>** на рулевом колесе до тех пор, пока дисплей не переключится в режим работы [Music Box]. См. раздел «Органы управления аудиосистемой, расположенные на рулевом колесе (для некоторых вариантов исполнения автомобиля)» ниже в этой главе.
- Нажмите кнопку **<MUSIC BOX>**.
- Произнесите голосовую команду. См. раздел «Система распознавания речи (модели, оснащенные навигационной системой)» ниже в этой главе.

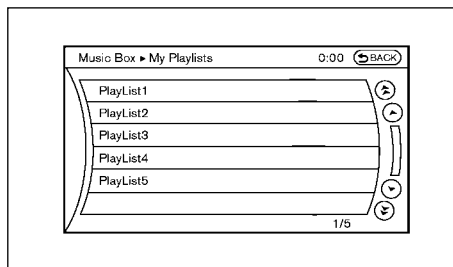

## Добавление записи в список файлов для воспроизведения

При желании воспроизводимая запись может быть добавлена в качестве одной из ваших любимых в директорию [Playlist] (Список файлов для воспроизведения).

1. Выберите [+Playlist] при воспроизведении записи.
2. Выберите директорию [Playlist] (1..5) и воспроизводимая запись будет добавлена в список для воспроизведения.

Для получения дополнительной информации см. раздел «Настройки меню» ниже в этой главе.

## Остановка воспроизведения

Система останавливает воспроизведение при следующих условиях:

- a. Будет выбран другой источник звука (радиоприемник, CD, DVD, запоминающее устройство USB, iPod или AUX).
- b. Аудиосистема будет выключена.
- c. Выключатель зажигания повернут в положение «ON».



Ускоренное прослушивание записи в прямом и обратном направлении

При нажатии на кнопку **<⏮>** (назад) или **<⏭>** (вперед) более 1,5 секунд запись начнется ускоренное воспроизведение записи, соответственно, в прямом или обратном направлении. Как только кнопка будет отпущена, воспроизведение возобновится с нормальной скоростью.

При нажатии на кнопку **<⏮>** (назад) или **<⏭>** (вперед) менее 1,5 секунд во время воспроизведения записи произойдет, соответственно, переход на начало текущей записи или на следующую запись.

Для выбора другой записи также можно использовать сенсорный дисплей, многофункциональный переключатель или переключатель настройки (прокрутки) на рулевом колесе.

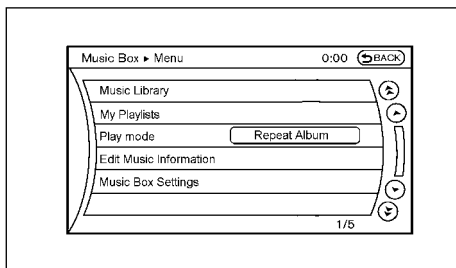

## Настройки меню

При воспроизведении

1. Выберите пункт [Menu] (Меню).
2. Выберите один из следующих пунктов:
  - [Music library] (Музыкальная библиотека)
  - [My Playlists] (Мои списки файлов для воспроизведения)
  - [Play Mode] (Режим воспроизведения)
  - [Edit Music Information] (Редактирование музыкальной информации)
  - [Music box Settings] (Настройки системы Music Box)

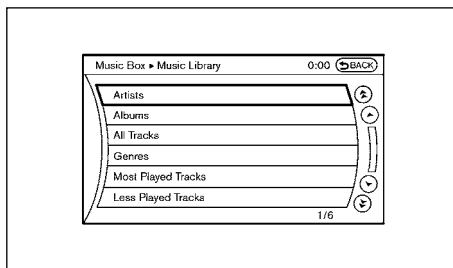

## [Music library] (Музыкальная библиотека)

Выберите нужную категорию для воспроизведения имеющихся записей из «Музыкальной шкалулки».

- [Artists] (Исполнители)  
Выбор и воспроизведение музыки по имени исполнителя. Имена исполнителей выводятся на дисплей в алфавитном порядке.
- [Albums] (Альбомы)  
Выбор и воспроизведение музыки по названию альбома. Названия альбомов выводятся на дисплей в алфавитном порядке.
- [All Tracks] (Все записи)  
Музыка выбирается и воспроизводится из перечня всех записей. Названия записей выводятся на дисплей в алфавитном порядке.
- [Genres] (Жанры)  
Выбор и воспроизведение записей по музыкальному жанру.
- [Most Played Tracks] (Наиболее часто прослушиваемые записи)

Выбор и воспроизведение музыки, начиная с наиболее часто прослушиваемой записи и до наименее часто прослушиваемой.

- [Least Played Tracks] (Наименее часто прослушиваемые записи)

Выбор и воспроизведение музыки, начиная с наименее часто прослушиваемой записи и до наиболее часто прослушиваемой.

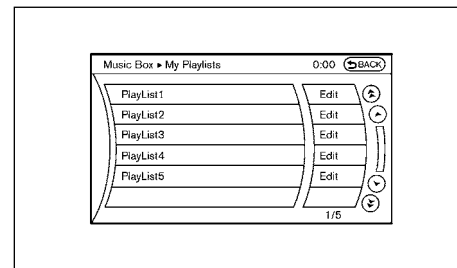

## [My Playlists] (Мои списки файлов для воспроизведения)

Выберите директорию [Playlist] (1..5) и все сохраненные любимые записи будут воспроизведены или выберите запись из списка.

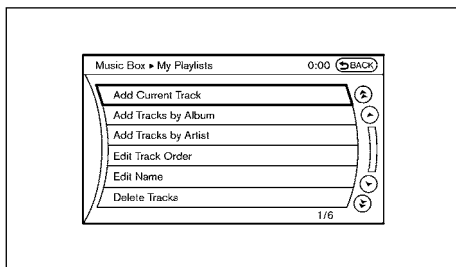

### Редактирование

При необходимости, вы можете отредактировать списки файлов для воспроизведения.

Выберите [Edit] из директории [PlayList] и станет возможно настроить следующие позиции.

- [Add Current Track ]  
Текущая запись будет добавлена в список песен.
- [Add Track by Album]  
Запись, выбранная из записанного альбома, будет добавлена в список песен.
- [Add Track by Artists]  
Запись, выбранная из записей данного исполнителя, будет добавлена в список песен.
- [Edit Track Order]  
Может быть изменен порядок песен, входящих в список.
- [Edit Name]  
Может быть изменено название списка.
- [Delete Tracks]  
Выборная из списка запись может быть удалена.

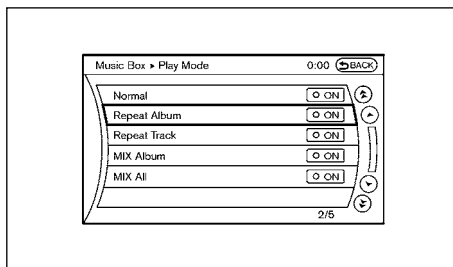

### Выбор [Play mode] (Режим воспроизведения)

Режим воспроизведения может быть настроен путем выбора предпочтительного режима воспроизведения.

- [Normal] (Обычное воспроизведение)
- [Repeat Album] (Повторное воспроизведение альбома)
- [Repeat Track] (Повторное воспроизведение записи)
- [MIX Playlist] (Воспроизведение списка песен в случайном порядке)
- [MIX Artist] (Воспроизведение песен выбранного исполнителя в случайном порядке)
- [MIX Album] (Воспроизведение альбома в случайном порядке)
- [MIX All Tracks] (Воспроизведение всех записей в случайном порядке)
- [MIX All] (Воспроизведение всех записей в случайном порядке)

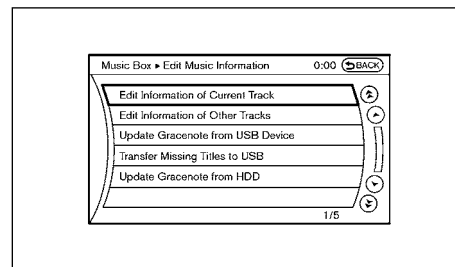

### [Edit Music Information] (Редактирование информации о воспроизводимой записи)

Вы можете отредактировать информацию о воспроизводимой записи или информацию о названии записанного файла.

Вы можете выбрать следующие позиции:

- [Edit Information of Current Track] (Редактирование информации о текущей записи)  
Отредактирована может быть следующая информация о воспроизводимой записи: название песни, имя исполнителя и музыкальный жанр.
- [Edit Information of Other Tracks] (Редактирование информации о других записях)  
Может быть отредактирована информация о записанной музыке и альбомах.
- [Update Gracenote from USB Device] (Обновление базы данных Gracenote при помощи устройства USB)
- База данных во встроенном модуле обновляется при помощи подключения запоминающего устройства USB, на котором записана информация о названиях произведений. Для получения информации о названиях произведений из базы данных Gracenote через Интернет.

Более подробную информацию вы можете получить у официального дилера компании NISSAN.

- [Transfer Missing Titles to USB] (Переписать недостающие названия произведений на устройство USB)

Если информация о названиях произведений не может быть получена из базы данных встроенного модуля, то информация о произведениях, названия которых необходимо получить, записывается на запоминающее устройство USB. Для получения информации о названиях произведений из базы данных Gracenote через Интернет,

Более подробную информацию вы можете получить у официального дилера компании NISSAN.

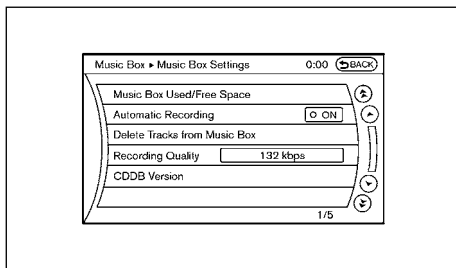

### Настройки системы Music Box

Накопитель с жестким диском Music Box можно настроить на ваши предпочтительные настройки.

Вы можете выбрать следующие позиции:

- **[Music Box Used/Free Space] (Использованная / свободная память Music Box)**

На дисплей выводится информация [Saved Albums] (Количество записанных альбомов), [Saved Tracks] (Количество записанных песен) и [Remaining Time] (Оставшееся время).

- **[Automatic Recording] (Автоматическая запись)**

Если этот пункт меню настроен на состояние [ON], то накопитель с жестким диском Music Box автоматически начнет запись, когда вы загружаете в аудиосистему компакт-диск.

- **[Recording Quality] (Качество записи)**

Вы можете выбрать скорость записи 105 кбит/с или 132 кбит/с. По умолчанию установлена скорость записи 132 кбит/с.

- **[Delete Tracks from Music Box] (Удаление записей из памяти системы Music Box)**

На жестком диске могут быть удалены как воспроизводимая в настоящее время запись, так и отдельные записи и альбомы, либо все записи.

### **[CDDB Version/Gracenote Database Version] (Версия CDDB/Версия базы данных Gracenote)**

На дисплее будет показан номер версии встроенной базы данных Gracenote.

## GRACENOTE

### ПРИМЕЧАНИЕ

- **Точность информации, содержащейся в базе данных Gracenote, не может быть полностью гарантирована.**
- **Поддержка базы данных Gracenote через Интернет может быть прекращено без предварительного уведомления для технического обслуживания.**



### Лицензионное соглашение для конечного пользователя

### ИСПОЛЬЗОВАНИЕ ДАННОГО ПРОДУКТА ТРЕБУЕТ ПРИНЯТИЯ УСТАНОВЛЕННЫХ НИЖЕ УСЛОВИЙ.

### Условия использования Gracenote® MusicID®

Данное приложение или устройство включает в себя программное обеспечение компании Gracenote, Inc., расположенной в г. Эмервилль, штат Калифорния (далее - "Gracenote"). Программное обеспечение от компании Gracenote ("программное обеспечение Gracenote") позволяет данному приложению идентифицировать компакт-диски и/или файлы и получать информацию о музыкальных произведениях, включая название произведения, имя исполнителя и информацию об авторских правах ("данные Gracenote") при помощи онлайн-овых услуг или встроенных баз данных (в совокупности - "серверы Gracenote"), а также выполнять иные функции. Вы можете использовать данные Gracenote исключительно посредством установленных пользовательских функций данного приложения или устройства. Вы соглашаетесь, что вы будете использовать данные Gracenote, программное обеспечение Gracenote и серверы Gracenote исключительно для ваших личных, некоммерческих целей. Вы подтверждаете, что не будете копировать или передавать программное обеспечение Gracenote и любые данные Gracenote никакой третьей стороне. Вы СОГЛАШАЕТЕСЬ, ЧТО НЕ БУДЕТЕ ИСПОЛЬЗОВАТЬ ДАННЫЕ GRACENOTE, ПРОГРАММНОЕ ОБЕСПЕЧЕНИЕ GRACENOTE ИЛИ СЕРВЕРЫ GRACENOTE, ЗА ИСКЛЮЧЕНИЕМ СПОСОБОВ, ЧЕТКО РАЗРЕШЕННЫХ НАСТОЯЩИМ СОГЛАШЕНИЕМ.

Вы соглашаетесь с тем, что ваша не эксклюзивная лицензия на использование данных Gracenote, программного обеспечения Gracenote и серверов Gracenote и серверов Gracenote будет отменена, если вы нарушите данные ограничения.

Если ваша лицензия будет отменена, вы согласны прекратить любое и всякое использование данных Gracenote, программного обеспечения Gracenote и серверов Gracenote. Компания Gracenote сохраняет за собой все права на данные Gracenote, программное обеспечение Gracenote и серверы Gracenote, включая все права собственности. Ни при каких обстоятельствах компания Gracenote не несет ответственности за какую-либо информацию, которую вы можете предоставить.

Вы соглашаетесь с тем, что компания Gracenote, Inc. может защищать свои права по данному соглашению непосредственно против вас, и под своим именем.

Компания Gracenote использует идентификаторы для отслеживания запросов в статистических целях. Цифровые идентификационные коды присваиваются в случайном порядке с целью обеспечить службе Gracenote возможность подсчета числа запросов, не имея никакой информации о том, кто вы такой. Для более подробной информации о политике обеспечения конфиденциальности посетите указанный выше веб-сайт компании Gracenote.

Программное обеспечение Gracenote и каждый пункт данных Gracenote предоставляются вам по лицензии В ТОМ ВИДЕ, КАК ОНИ ЕСТЬ. Компания не дает никаких гарантий, явных или подразумеваемых, относительно точности любых данных Gracenote, получаемых с серверов Gracenote. Компания Gracenote оставляет за собой право удалять данные с серверов Gracenote, или изменять данные по любым причинам, которые компания Gracenote сочтет вескими. Компания не дает никаких гарантий, что программное обеспечение Gracenote или серверы Gracenote полностью свободны от ошибок, или что функционирование программного обеспечения Gracenote или серверов Gracenote будет непрерывным. Компания Gracenote не обязана обеспечивать вас новыми, обновленными или дополнительными данными тех типов и категорий, которые компания Gracenote может предоставлять в будущем, и может прекратить оказание своих услуг в любой момент.

КОМПАНИЯ GRACENOTE ОТРИЦАЕТ КАКИЕ-ЛИБО ГАРАНТИИ, ЯВНЫЕ ИЛИ ПОДРАЗУМЕВАЕМЫЕ, ВКЛЮЧАЯ, НО НЕ ОГРАНИЧИВАЯСЬ, ПОДРАЗУМЕВАЕМЫЕ ГАРАНТИИ КОММЕРЧЕСКОЙ ЦЕННОСТИ, ПРИМЕНИМОСТИ ДЛЯ КОНКРЕТНЫХ ЦЕЛЕЙ, ПРАВ СОБСТВЕННОСТИ И НЕ НАРУШЕНИЯ ЗАКОНОВ. КОМПАНИЯ GRACENOTE НЕ ДАЕТ НИКАКИХ ГАРАНТИЙ ОТНОСИТЕЛЬНО РЕЗУЛЬТАТОВ, КОТОРЫЕ БУДУТ ПОЛУЧЕНЫ ВАМИ ПРИ ИСПОЛЬЗОВАНИИ ПРОГРАММНОГО ОБЕСПЕЧЕНИЯ GRACENOTE ИЛИ СЕРВЕРОВ GRACENOTE. НИ ПРИ КАКИХ УСЛОВИЯХ КОМПАНИЯ GRACENOTE НЕ НЕСЕТ ОТВЕТСТВЕННОСТИ ЗА ЛЮБЫЕ НЕПОСРЕДСТВЕННЫЕ ИЛИ СЛУЧАЙНЫЕ ПОВРЕЖДЕНИЯ И УБЫТКИ, ИЛИ ЗА ПОТЕРЯННУЮ ПОТЕНЦИАЛЬНУЮ

### Авторские права

Технология распознавания музыки и необходимые данные предоставлены компанией Gracenote®. Gracenote представляет собой промышленный стандарт в области технологии распознавания музыки и предоставления соответствующей информации. Для более подробной информации посетите сайт [www.gracenote.com](http://www.gracenote.com).

Информация о CD и музыке от компании Gracenote, Inc., copyright © 2000-2009 Gracenote. Программное обеспечение Gracenote, copyright © 2000-2009 Gracenote. Данный продукт и услуги могут использовать один или несколько из перечисленных ниже патентов США: #5,987,525; #6,061,680; #6,154,773, #6,161,132, #6,230,192, #6,230,207, #6,240,459, #6,330,593, а также другие патенты, уже оформленные или находящиеся в процессе рассмотрения. Некоторые услуги предоставляются по лицензии компании Open Globe, Inc. по патенту США: #6,304,523.

Gracenote и CDDB являются зарегистрированными торговыми марками компании Gracenote. Лого и логотип Gracenote, а также лого "Powered by Gracenote" являются торговыми марками компании Gracenote.

## РАЗЪЕМ "AUX" (для некоторых вариантов исполнения автомобиля)

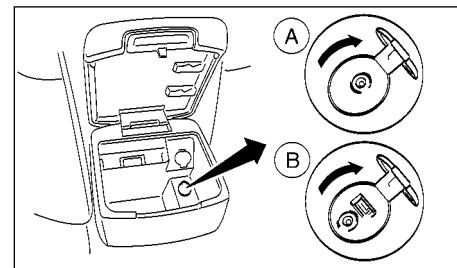

Ⓐ Тип А (разъем "AUX")

Ⓑ Тип В (для некоторых вариантов исполнения автомобиля — разъемы AUX и USB)

Если к разъему AUX или USB (для некоторых вариантов исполнения автомобиля) подключено совместимое аудиопристройство, нажмите кнопку AUX. Более подробная информация приведена в соответствующих разделах ранее в данном Руководстве.



# ОРГАНЫ УПРАВЛЕНИЯ АУДИОСИСТЕМОЙ, РАСПОЛОЖЕННЫЕ НА РУЛЕВОМ КОЛЕСЕ (для некоторых вариантов исполнения автомобиля)

## ОСНОВНЫЕ ОРГАНЫ УПРАВЛЕНИЯ

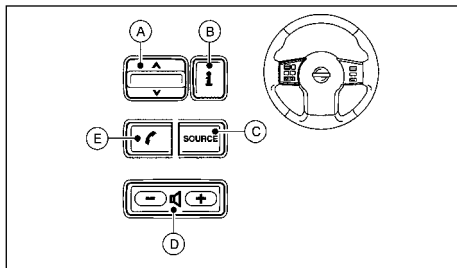

Тип А

- Ⓐ Кнопка прокрутки
- Ⓑ Кнопка ⓘ (INFO)
- Ⓒ Кнопка SOURCE (Источник аудиосигнала)
- Ⓓ Кнопки регулировки уровня громкости
- Ⓔ Кнопка управления телефоном

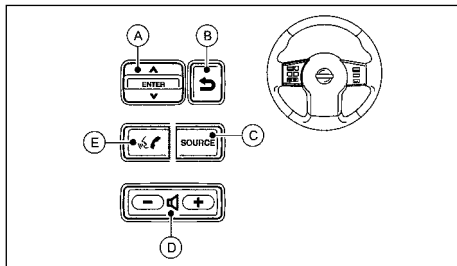

Тип В

- Ⓐ Кнопки прокрутки / кнопка ENTER (Ввод)

- Ⓑ Кнопка BACK (Возврат)
- Ⓒ Кнопка SOURCE (Источник аудиосигнала)
- Ⓓ Кнопки регулировки уровня громкости
- Ⓔ Кнопка голосовых команд/Кнопка управления телефоном

Кнопки, расположенные на рулевом колесе, позволяют управлять основными функциями аудиосистемы.

Для того чтобы активировать органы управления на рулевом колесе, включите питание аудиосистемы, когда выключатель зажигания находится в положении “АСС” (Вспомогательные потребители электроэнергии) или “ON” (Зажигание включено).

### ⤴, ⤵ Кнопка прокрутки

- Переключение предварительно запрограммированных радиостанций (режим радиоприемника)

Нажимайте кнопку прокрутки вверх/вниз (⤴, ⤵) в течение менее 1,5 секунд, чтобы переключиться на следующую предварительно запрограммированную радиостанцию.

- Режим поиска (режим радиоприемника)

Нажмите кнопку прокрутки вверх/вниз (⤴, ⤵) в течение не менее 1,5 секунд, чтобы включить режим автоматического поиска следующей или предыдущей по частоте радиостанции.

- Переход к следующей/предыдущей записи (режим проигрывателя компакт-дисков)

Нажмите на кнопку прокрутки вверх/вниз (⤴, ⤵) в течение не более 1,5 секунд, чтобы перейти к началу следующей записи или вернуться к началу текущей записи. При повторном нажатии на указанные кнопки проигрыватель пропустит соответствующее число записей вперед или назад.

- Выбор компакт-диска (для некоторых вариантов исполнения автомобиля, режим проигрывателя CD)

Нажимайте кнопку прокрутки вверх/вниз (⤴, ⤵) в течение более 1,5 секунд, чтобы выбрать другой компакт-диск.

- Смена папок (MP3/WMA (для некоторых вариантов исполнения автомобиля))

При воспроизведении файлов формата MP3/WMA с большим количеством папок: нажимайте кнопку прокрутки вверх/вниз (⤴, ⤵) в течение более 1,5 секунд, чтобы выбрать предыдущую или следующую папку.

### Кнопка ENTER (для некоторых вариантов исполнения автомобиля)

Нажмите кнопку прокрутки для выбора нужного произведения или кнопки, затем нажмите ENTER, чтобы подтвердить выбор.

### ⤴ Клавиша BACK (Назад) (для некоторых вариантов исполнения автомобиля)

Нажмите эту кнопку, чтобы вернуться к предыдущему состоянию экрана или отменить выбор.

### ⓘ Кнопка INFO (для некоторых вариантов исполнения автомобиля)

Для дополнительной информации о кнопке см. «Стрелочные указатели и приборы» в главе «2. Приборная панель и органы управления».

### 📞 Кнопка управления телефоном (для некоторых вариантов исполнения автомобиля)

Дополнительная информация приведена в разделе «Система управления мобильным телефоном Bluetooth® Hands-Free (для автомобилей без навигационной системы)» ниже в этой главе.

# СИСТЕМА УПРАВЛЕНИЯ МОБИЛЬНЫМ ТЕЛЕФОНОМ BLUETOOTH® HANDS-FREE (для автомобилей без навигационной системы)

## Голосовое управление/кнопка управления телефоном (для некоторых вариантов исполнения автомобиля)

Для дополнительной информации см. раздел «Система распознавания речи (модели, оснащенные навигационной системой)» ниже в этой главе.

## Кнопка SOURCE (Источник аудиосигнала)

При последовательном нажатии на кнопку “SRC” режим работы аудиосистемы изменяется следующим образом:

AM ⇒ FM ⇒ CD ⇒ AUX ⇒ Music box\* ⇒ AM

\*: для некоторых вариантов исполнения автомобиля

## Кнопки регулятора уровня громкости

Для регулировки уровня громкости звука нажимайте на кнопки “+” или “-”.

## ОПАСНОСТЬ

- Крайне опасно пользоваться мобильным телефоном во время движения, так как это значительно снижает вашу концентрацию на дорожной обстановке и снижает вашу способность реагировать на внезапные изменения дорожной обстановки, что может привести к дорожно-транспортному происшествию с тяжелыми последствиями. Это относится ко всем действиям, связанным с мобильным телефоном – прием входящего звонка, исходящий звонок, поиск имени в телефонной книге и т.д.
- Пользуйтесь телефоном только после остановки автомобиля в безопасном месте. Если все же вам приходится пользоваться телефоном во время движения, проявляйте предельную осторожность и не отвлекайтесь от управления автомобилем.
- Если вы понимаете, что не можете полностью сосредоточить свое внимание на управлении автомобилем во время разговора по телефону, остановите автомобиль в безопасном месте для продолжения разговора.

## ВНИМАНИЕ

**В некоторых странах водителям законодательно запрещено пользоваться мобильным телефоном, если автомобиль не оборудован системой Hands-free.**

В данном разделе приведена информация о системе Hands-free компании NISSAN, которая основана на подключении мобильных телефонов к автомобилю с помощью интерфейса Bluetooth®.

Bluetooth® представляет собой систему высокочастотной радиосвязи. Эта система позволяет использовать мобильный телефон в режиме Hands-free, что повышает комфорт и безопасность движения.

Перед использованием телефона Bluetooth® Hands-free учтите следующее:

- Сначала следует настроить беспроводное соединение Bluetooth® между мобильным телефоном и аудиосистемой. После настройки режим Hands-free автоматически включается на зарегистрированных мобильных телефонах через функцию Bluetooth®, когда телефон оказывается в радиусе действия этой функции.
- Обратитесь к руководству по эксплуатации вашего мобильного телефона для получения подробной информации о процедуре подключения телефона, включения режима Bluetooth®.
- Некоторые мобильные телефоны с функцией Bluetooth® могут быть не опознаны аудиосистемой NISSAN с системой Bluetooth®.
- Если вам необходима помощь для подключения вашего мобильного телефона, обратитесь к официальному дилеру NISSAN.
- Вы не сможете пользоваться системой Hands-Free при следующих условиях:
  - Автомобиль находится вне зоны действия мобильной телефонной сети.
  - Автомобиль находится в зоне неуверенного приема: в туннеле, в подземном гараже, вблизи высоких зданий, в горах.
  - Ваш мобильный телефон заблокирован для входящих вызовов.
- Если условия распространения радиоволн далеки от идеальных или уровень внешнего шума слишком велик, то вам будет трудно услышать голос абонента.

- Возможно, что сразу же после включения зажигания в положение "ON" в течение определенного времени не сможете принимать входящие звонки.
- Не помещайте ваш сотовый телефон в место, экранированное металлическими деталями, и не кладите его далеко от телефонного модуля автомобиля во избежание искажений звука и разрыва беспроводной связи.
- При использовании функции Bluetooth® аккумуляторная батарея вашего телефона разряжается быстрее обычного.
- Если вам кажется, что система Bluetooth® Hands-Free функционирует неправильно, обратитесь к официальному дилеру NISSAN.
- Некоторые сотовые телефоны и другие устройства могут создавать помехи или фон, слышимый из динамиков аудиосистемы. Чтобы избавиться от помех, попробуйте переложить устройство в другое место.
- Уровень радиосигнала сотовой сети, показываемый на мониторе, может не совпадать с уровнем сигнала на дисплеях некоторых сотовых телефонов.
- Старайтесь поддерживать минимальный уровень шума в салоне, чтобы четко слышать собеседника, а также чтобы свести к минимуму эхо.
- Если вы нечетко слышите собеседника (или он вас), попробуйте отрегулировать громкость входящего или исходящего сигнала.

Если при подключенном мобильном телефоне принимается входящий вызов или происходит исходящий вызов, то на дисплее аудиосистемы появляется соответствующее сообщение.

При активном вызове аудиосистема, микрофон (установленный в потолке перед внутренним зеркалом заднего вида) и кнопки управления на рулевом колесе обеспечивают мобильную связь Hands-free.

Если аудиосистема работала перед началом сеанса связи в режиме радиоприемника или воспроизведения компакт-диска, то звук приглушается до окончания сеанса связи по телефону.

## РАБОТА СИСТЕМЫ BLUETOOTH® HANDS-FREE

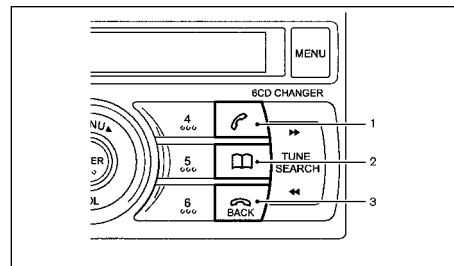
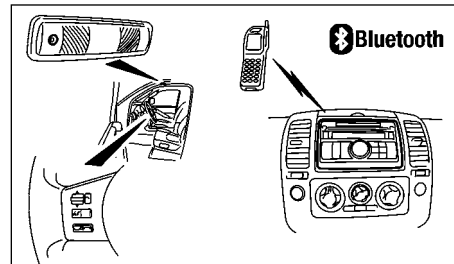

- 1 Кнопка управления телефоном
- 2 Кнопка вызова телефонной книги
- 3 Кнопка завершения телефонного соединения/Кнопка "BACK" (Назад)

## Настройка мобильного телефона Hands-free

Вы можете выбрать следующие варианты:

- Paired list (Список подключенных устройств)
- Pair phone (Подключить телефон)
- Delete phone (Удалить телефон)
- Bluetooth® connection (Подключение Bluetooth®)
- Delete phone book (Удаление телефонной книги)

### Процедура подключения

Если вы хотите в первый раз установить подключение «Bluetooth»® между своим мобильным телефоном и системой «Bluetooth»® аудиосистемы, то для этого необходимо осуществить процедуру подключения в приведенной ниже последовательности:

1. Поверните выключатель зажигания в положение "ACC".
2. Включите аудиосистему и ваш мобильный телефон.

В автомобиле:

1. Кратковременно нажмите на кнопку "MENU".
2. Нажмите на кнопку <ENTER>.
3. Вращайте регулятор "MENU/VOL", чтобы выбрать пункт "PAIR PHONE" (Подключить телефон), затем нажмите на кнопку <ENTER>.
4. На дисплее появится надпись "READY TO PAIR" (Готово к подключению), а затем надпись "PASSCODE=1234" (Код = 1234).

На мобильном телефоне:

1. Активируйте подключение Bluetooth®.
2. Включите режим поиска устройств Bluetooth®. Для более подробной информации обратитесь к инструкции по экс-

плуатации вашего мобильного телефона. Если в режиме поиска такое устройство будет обнаружено, оно будет показано на дисплее вашего мобильного телефона.

3. Выберите устройство под названием "MY CAR" (Мой автомобиль).
4. Введите код 1234, показанный на дисплее аудиосистемы, при помощи клавиатуры вашего мобильного телефона, а затем нажмите клавишу подтверждения на вашем мобильном телефоне.

Действие	Сообщение на дисплее
Кратковременно нажмите на кнопку "MENU"	
↓	PHONE SETUP (Настройки телефона)
Нажмите на кнопку <ENTER>	
↓	PAIRED LIST (Список подключенных устройств)
Поверните ручку MENU/VOL	PAIR PHONE (Подключение телефона)
↓	
Нажмите на кнопку <ENTER>	READY TO PAIR (Готово к подключению)
↓	PASSCODE=1234
Настройка вашего мобильного телефона: Выберите устройство "MY CAR", затем введите код 1234	
↓	
При успешном подключении	PAIRING OK (Успешное подключение)

↓	✖ CONNECT OK (Соединение установлено)
	Mobile 1 *1
	PAIR PHONE (Подключение телефона)
Нажмите несколько раз кнопку  для того чтобы вернуться к главному экрану аудиосистемы.	

\*1 Название мобильного телефона

После завершения подключения аудиосистема автоматически зарегистрирует мобильный телефон, и на дисплее аудиосистемы появятся надписи «PAIRING OK» (Успешное подключение) и «✖ CONNECT OK» (Соединение установлено). Если система не может зарегистрировать телефон, то появляется сообщение "PAIRING FAIL" (Неудачное подключение). В таком случае, вновь выполните описанную процедуру или обратитесь к руководству по эксплуатации вашего мобильного телефона.

Вы можете зарегистрировать до 5 различных мобильных телефонов, поддерживающих функцию Bluetooth®. Однако вы можете пользоваться только одним телефоном одновременно. Если вы уже зарегистрировали 5 различных мобильных телефонов с функцией Bluetooth®, то для подключения нового мобильного телефона необходимо удалить один из ранее зарегистрированных. Для удаления ранее зарегистрированного телефона используйте функцию "DEL PHONE" (Удаление связи с телефоном).

### Список подключенных телефонов

Список подключенных телефонов показывает, какие телефоны были подключены или зарегистрированы системой Bluetooth®. Если в этом перечне содержатся несколько мобильных телефонов, то вы можете выбрать нужный телефон для подключения к системе Bluetooth®.

Действие	Сообщение на дисплее	
Кратковременно нажмите на кнопку "MENU"		
↓	PHONE SETUP (Настройки телефона)	
Нажмите на кнопку <ENTER>		
↓	PAIRED LIST (Список подключенных устройств)	
Нажмите на кнопку <ENTER>		
↓	Mobile 1	
Поверните ручку MENU/VOL	Mobile 2	
↓		
Нажмите на кнопку <ENTER>	PLEASE WAIT (Пожалуйста, подождите)	
↓	✘ CONNECT OK (Соединение установлено)	✘ CONNECT FAIL (Соединение не установлено)
	PAIRED LIST (Список подключенных устройств)	
Нажмите несколько раз кнопку  для того чтобы вернуться к главному экрану аудиосистемы.		

В приведенном выше примере будет подключен телефон "Mobile 2".

### Удаление ранее подключенного телефона

Ниже приведена процедура удаления связи между ранее зарегистрированным мобильным телефоном и системой Bluetooth®.

Действие	Сообщение на дисплее	
Кратковременно нажмите на кнопку "MENU"		
↓	PHONE SETUP (Настройки телефона)	
Нажмите на кнопку <ENTER>		
↓	PAIRED LIST (Список подключенных устройств)	
Поверните ручку MENU/VOL	DEL PHONE (Удаление телефона)	
Нажмите на кнопку <ENTER>		
↓	Mobile 1	
Поверните ручку MENU/VOL	Mobile 2	
↓		
Нажмите на кнопку <ENTER>	DELETE? (Удалить?) <YES> (Да)	
↓		
Нажмите на кнопку <ENTER>*	DELETED (Удалено)	
↓	DEL PHONE (Удаление телефона)	
Нажмите несколько раз кнопку  для того чтобы вернуться к главному экрану аудиосистемы.		

\* Для соединения "Mobile 2" на дисплее появится надпись "DISCONNECTED" (Отключено), затем "Mobile 2" и "DELETED" (Удалено).

В приведенном выше примере будет удален мобильный телефон "Mobile 2", а телефон "Mobile 1" остается подключенным к системе.

### Активация системы Bluetooth®

Включение или отключение функции Bluetooth®. Для включения телефонной связи Hands-free необходимо активировать функцию Bluetooth® (за исключением режима подключения, в котором она активируется автоматически).

Действие	Сообщение на дисплее	
Кратковременно нажмите на кнопку "MENU"		
↓	PHONE SETUP (Настройки телефона)	
Нажмите на кнопку <ENTER>		
↓	PAIRED LIST (Список подключенных устройств)	
Поверните ручку MENU/VOL	BLUETOOTH	
↓		
Нажмите на кнопку <ENTER>	B'TOOTH <OFF> (Функция Bluetooth выключена)	
↓		
Поверните ручку MENU/VOL	B'TOOTH <ON> (Функция Bluetooth включена)	
↓		
Нажмите на кнопку <ENTER>	BLUETOOTH	
	✘ CONNECT OK (Соединение установлено)	
	Название мобильного телефона	
	Главное меню аудиосистемы	

## Удаление телефонной книги

Чтобы удалить всю информацию из телефонной книги, выполните следующее:

Действие	Сообщение на дисплее
Кратковременно нажмите на кнопку "MENU"	
↓	PHONE SETUP (Настройки телефона)
Нажмите на кнопку <ENTER>	
↓	PAIRED LIST (Список подключенных устройств)
Поверните ручку MENU/VOL	DEL P.BOOK (Удаление телефонной книги)
↓	
Нажмите на кнопку <ENTER>	DEL ALL? (Удалить все записи?) <NO> (Нет)
↓	
Поверните ручку MENU/VOL	DEL ALL? (Удалить все записи?) <YES> (Да)
↓	
Нажмите на кнопку <ENTER>	DELETING (Удаление)
↓	DELETED (Удалено)
	DEL P.BOOK (Удаление телефонной книги)
Нажмите несколько раз кнопку  для того чтобы вернуться к главному экрану аудиосистемы.	

## Phone book (Телефонная книга)

После нажатия кнопки  телефонной книги можно выбрать следующие пункты вращением регулятора «MENU/VOL» в любом направлении.

- SEARCH (Поиск)
- Names (Контакты)
- Speed dial mode [1NAME] (Режим быстрого набора – 1 имя)
- DELETE NAME (Удалить имя)
- EDIT NAME (Редактировать имя)
- ADD NAME (Добавить имя)
- Послать имя по каналу Bluetooth® [  ADD NAME]



В телефонной книге можно сохранить до 100 имен с номерами телефонов, которые могут выбираться для вызова абонента. Для добавления нового абонента в телефонную книгу выполните следующие действия:

Действие	Сообщение на дисплее
Длительно нажмите на кнопку 	
↓	ADD NAME (Добавить имя)
Нажмите на кнопку <ENTER>	
↓	ENTER NAME (Введите имя)
Поверните ручку MENU/VOL	ABC
Переведите курсор на «J»	IJK
Нажмите на кнопку <ENTER>	
↓	
Поверните ручку MENU/VOL	NOP
Переведите курсор на букву «O»	
↓	
Нажмите на кнопку <ENTER>	
↓ *1 *3	JO
Поверните ручку MENU/VOL	OK <@OKA>
↓	
Нажмите на кнопку <ENTER>	
↓	ENTER NUMBER (Введите номер телефона)
Нажмите на кнопку <ENTER>, затем поверните ручку "MENU/VOL"	1
↓ *2 *3	
Нажмите на кнопку <ENTER>	123456789
↓	
Поверните ручку MENU/VOL	
↓	OK <@OK0>

Действие	Сообщение на дисплее
↓	OK <@OKO>
Нажмите на кнопку <ENTER>	SAVED (Сохранено)
Нажмите несколько раз кнопку  , для того чтобы вернуться к главному экрану аудиосистемы.	

### ПРИМЕЧАНИЕ

В приведенном выше примере в телефонную книгу добавлено контактное имя "JO" и номер телефона 123456789.



- \*1 Для ввода специальных символов выберите следующие варианты: А: Буквы, 1/2: Цифры, @: Латинские буквы и @: Специальные символы.
- \*2 Выберите знак, затем подтвердите выбор нажатием кнопки "ENTER". Повторите процедуру для каждого знака.
- \*3 Для редактирования данных кратковременно нажмите кнопку  (Возврат) и введите правильное значение. Чтобы стереть все введенные символы, нажмите кнопку  (Возврат) и удерживайте ее нажатой более 1 секунды.

### ПРИМЕЧАНИЕ

Для часто используемых номеров телефона вы также можете сохранить имя и номер телефона при помощи одной из кнопок предварительной настройки радиоприемника.

### Пересылка информации в телефонную книгу

Вы также можете переслать в телефонную книгу имя и номер телефона абонента из памяти подключенного мобильного телефона при помощи функции Bluetooth®.

Действие	Сообщение на дисплее
Коротко нажмите кнопку 	
↓	SEARCH (Поиск)
Поверните ручку MENU/VOL	✱ ADD NAME (Добавить имя)
↓	
Нажмите на кнопку <ENTER>	SEND NAME (Послать имя)
↓*1 *2	JOE
↓*3	0123456789
Нажмите на кнопку <ENTER>	
↓	SAVE? (Сохранить?) <YES> (Да)
Нажмите на кнопку <ENTER>	
↓*4	SAVED (Сохранено)
	SEND NAME (Послать имя)
Нажмите несколько раз кнопку  , для того чтобы вернуться к главному экрану аудиосистемы.	

- \*1 Условное обозначение Bluetooth® будет мигать в течение 2 минут.
- \*2 Перешлите имя через зарегистрированный мобильный телефон в течение двух минут.
- \*3 Отображается номер телефона.
- \*4 Во время сохранения данных соединения Bluetooth® будет временно прервано.

### EDIT (Редактирование)



Вы можете отредактировать имя или номер телефона, записанные в телефонной книге.

Действие	Сообщение на дисплее
Коротко нажмите кнопку 	
↓	SEARCH (Поиск)
Поверните ручку MENU/VOL	
↓	EDIT NAME (Редактировать имя)
Нажмите на кнопку <ENTER>	
↓*1	SEARCH (Поиск)
Поверните ручку MENU/VOL	JOE
↓	
Нажмите на кнопку <ENTER>	
↓	JOE OK <@OKA>
Поверните ручку MENU/VOL	
↓ Переведите курсор на букву "Y"	JOE <XYZ>
Нажмите на кнопку <ENTER>	
↓*2	JOEY
Поверните ручку MENU/VOL	
↓*3	OK <@OKA>
Нажмите на кнопку <ENTER>	
↓	EDIT NUMBER (Редактировать имя)
	OK <@OKO>
Нажмите на кнопку <ENTER>	
↓	

Действие	Сообщение на дисплее
↓	SAVED (Сохранено)
	EDIT NAME (Редактировать имя)
Нажмите несколько раз кнопку  для того чтобы вернуться к главному экрану аудиосистемы.	

\*1 В качестве альтернативного варианта для выбора редактируемой записи вы можете использовать функцию поиска "SEARCH".

- На дисплее появляется надпись «SEARCH» (Поиск), нажмите на **кнопку <ENTER>** (Ввод).
- Поверните ручку "MENU/VOL" для выбора первого символа имени и нажмите на кнопку **<ENTER>**.
- На дисплее будет показано имя. При необходимости, выберите нужное имя вращением ручки MENU/VOL.

\*2 При кратковременном нажатии кнопки BACK () курсор возвращается на одну позицию назад, и последний введенный символ стирается. Чтобы стереть все введенные символы, нажмите кнопку BACK () (Возврат) и удерживайте ее нажатой более 1 секунды.

\*3 При необходимости вы можете отредактировать номер телефона. После редактирования имени выберите пункт ОК, затем нажмите на кнопку **<ENTER>** (Ввод) для подтверждения, и отредактируйте номер телефона таким же образом, как это описано для редактирования имени.

### Удаление имени

Чтобы удалить имя абонента из телефонной книги, выполните следующие действия:

Действие	Сообщение на дисплее
Коротко нажмите кнопку	
↓	SEARCH (Поиск)
Поверните ручку MENU/VOL	
↓	DELETE NAME (Удалить имя)
Нажмите на кнопку <ENTER>	
↓*1	SEARCH (Поиск)
Поверните ручку MENU/VOL	JOE
↓	
Нажмите на кнопку <ENTER>	
↓	DELETE? (Удалить?) <YES> (Да)
Нажмите на кнопку <ENTER>	
↓	DELETED (Удалено)
Нажмите несколько раз кнопку  для того чтобы вернуться к главному экрану аудиосистемы.	

\*1 В качестве альтернативного варианта для выбора редактируемой записи вы можете использовать функцию поиска "SEARCH".

- На дисплее появляется надпись «SEARCH» (Поиск), нажмите на кнопку **<ENTER>** (Ввод).
- Поверните ручку "MENU/VOL" для выбора первого символа имени и нажмите на кнопку **<ENTER>**.

- На дисплее будет показано имя. При необходимости, выберите нужное имя вращением ручки MENU/VOL.

### Кнопки быстрого набора номера

После ввода имен и номеров телефона, вы можете запрограммировать кнопки предварительной настройки для шести самых часто вызываемых абонентов.

1. Нажмите кнопку вызова телефонной книги ()
2. Выберите имя при помощи ручки MENU/VOL или при помощи функции поиска.
3. Когда вы найдете нужное имя, нажмите кнопку предварительной настройки и удерживайте ее до тех пор, пока вы не услышите подтверждающий звуковой сигнал. Теперь выбранное имя и номер телефона запомнены под данной кнопкой предварительной настройки.

### Управление мобильным телефоном Hands-free

Вы можете управлять мобильным телефоном Hands-free при помощи кнопок управления на панели аудиосистемы или при помощи кнопки на рулевом колесе (для некоторых вариантов исполнения автомобиля).

### Исходящий вызов

Вы можете инициировать исходящий звонок одним из следующих способов:

- повторный набор номера
- телефонная книга
- голосовая метка
- быстрый набор (кнопки предварительной настройки)

### ПРИМЕЧАНИЕ



**Во время разговора вы можете отрегулировать громкость. Для этого временно нажмите кнопку «MENU/VOL», затем отрегулируйте громкость, вращая регулятор «MENU/VOL». Диапазон регулировки изменяется в пределах от -2 до +2.**



**Кратковременно нажмите кнопку <ENTER> или , для того чтобы подтвердить ввод установленного значения. Также вы можете подождать 10 секунд, пока экран автоматически не вернется в режим активного вызова.**



#### **Redial (Повторный набор номера)**

Используйте эту функцию для набора номера последнего вызываемого абонента.

1. Коротко нажмите кнопку телефона ()
2. Выберите пункт REDIAL (Повторный вызов).
3. Нажмите кнопку <ENTER> (Ввод) или кнопку телефона () , чтобы повторно набрать номер последнего вызываемого абонента.

#### **Исходящий звонок при помощи телефонной книги**

Чтобы набрать номер абонента, записанный в телефонной книге, выполните следующие действия:

1. Нажмите кнопку вызова телефонной книги ()
2. Вращайте ручку MENU/VOL для выбора необходимого имени.
3. Нажмите кнопку <ENTER> или кнопку () , чтобы набрать требуемый номер.

Вы также можете использовать функцию поиска следующим образом:

1. Коротко нажмите кнопку вызова телефонной книги ()
2. На дисплее появится надпись "SEARCH" (Поиск), затем нажмите на кнопку <ENTER> (Ввод).
3. Выберите первую букву имени, затем нажмите на кнопку <ENTER> (Ввод).
4. На дисплее будут показаны имена, начинающиеся с выбранной буквы.

При необходимости, выберите нужное имя вращением ручки MENU/VOL.

5. Нажмите кнопку <ENTER> или кнопку () , чтобы набрать требуемый номер.

#### **Набор номера при помощи голосовой метки**

Если ваш телефон поддерживает функцию распознавания голосовых команд, то вместо ручного набора номера вы можете использовать голосовые метки, при условии, что имя и номер абонента предварительно записаны в телефонной книге вашего мобильного телефона и помечены голосовыми метками. Для более подробной информации обратитесь к инструкции по эксплуатации, которая должна быть приложена к вашему мобильному телефону.

Для того чтобы сделать исходящий вызов при помощи голосовой метки, выполните следующее:

1. Нажмите кнопку () и удерживайте ее не менее 2 секунд.
2. На дисплее появится надпись SPEAK NOW (Говорите).
3. Произнесите голосовую метку.

Произносите голосовую метку четко и в направлении микрофона, который расположен на потолке, перед зеркалом заднего вида.

4. Если голосовая метка будет распознана, система наберет соответствующий номер телефона.

#### **Звонок при помощи кнопок быстрого набора**



Чтобы сделать звонок при помощи кнопок быстрого набора, выполните следующее:

1. Коротко нажмите кнопку телефона ()
2. Нажмите на соответствующую кнопку предварительной настройки (1-6).

Вы также можете выбрать соответствующий номер, вращая ручку "MENU/VOL".

#### **Прием входящих звонков**

При получении входящего вызова на дисплее будет показано имя звонящего абонента (или надпись NO NUMBER – Номер не определен), и вы можете:

- принять звонок коротким нажатием кнопки ()
- завершить звонок после разговора, нажав кнопку BACK ()
- отклонить вызов нажатием кнопки BACK ()

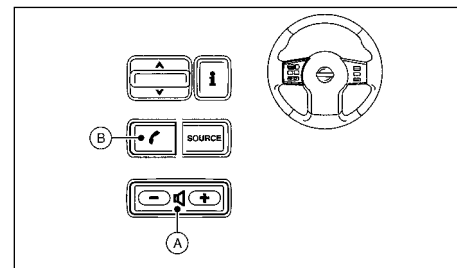

**(A)** Кнопки регулятора уровня громкости

**(B)** Кнопка управления телефоном

**Кнопка управления на рулевом колесе (для некоторых вариантов исполнения автомобиля)**

Кнопки, расположенные на рулевом колесе, позволяют управлять мобильным телефоном в режиме Hands-free.

# СИСТЕМА УПРАВЛЕНИЯ МОБИЛЬНЫМ ТЕЛЕФОНОМ BLUETOOTH® HANDS-FREE (для автомобилей с навигационной системой)

## Кнопки регулятора уровня громкости

Для регулирования громкости звука через динамики аудиосистемы нажимайте на кнопки «+» или «-».

## Кнопка управления телефоном

Кнопка телефона phone (☎) позволяет вам:

- принимать входящий вызов однократным нажатием кнопки (☎).
- отклонять входящий вызов, для чего при поступлении вызова необходимо удерживать кнопку (☎) нажатой более двух секунд.
- завершать текущий вызов однократным нажатием кнопки (☎).
- повторно набирать последний набранный номер двукратным нажатием кнопки (☎).
- выполнять быстрый набор номера, для чего необходимо нажать кнопку (☎), а затем использовать клавиши прокрутки (вверх/вниз) для выбора кнопки предварительной настройки, соответствующей номеру вызываемого абонента. Для того чтобы подтвердить выбор и активировать набор номера, нажмите кнопку (☎).
- набрать номер при помощи голосовой метки (кодового слова), для чего необходимо удерживать кнопку (☎) нажатой в течение не менее 2 секунд и затем четко произнести кодовое слово.

## ⚠ ОПАСНОСТЬ

- **Пользуйтесь телефоном только после остановки автомобиля в безопасном месте. Если все же вам придется пользоваться телефоном во время движения, проявляйте предельную осторожность и не отвлекайтесь от управления автомобилем.**
- **Если вы понимаете, что не можете полностью сосредоточить свое внимание на управлении автомобилем во время разговора по телефону, остановите автомобиль в безопасном месте для продолжения разговора.**

## ВНИМАНИЕ

**Во избежание разрядки аккумуляторной батареи автомобиля, рекомендуется использовать телефон при работающем двигателе.**

Ваш автомобиль оснащен системой телефона Hands-Free с интерфейсом беспроводной связи Bluetooth®. Если у вас есть мобильный телефон с функцией Bluetooth®, вы можете установить беспроводную связь между вашим телефоном и модулем, который встроен в автомобиль. Беспроводная технология Bluetooth® позволяет вам разговаривать в автомобиле по телефону, не держа его в руке.

Когда ваш телефон будет соединен с автомобильным телефонным модулем, вам не понадобится выполнять какие-либо иные процедуры по подключению телефона. Ваш телефон автоматически соединяется с находящимся в автомобиле модулем телефонной связи при повороте выключателя зажигания в положение ON, если зарегистрированный мобильный телефон включен и находится в автомобиле.

Вы можете зарегистрировать в телефонном модуле автомобиля до пяти различных телефонов, оснащенных функцией Bluetooth®. Однако вы можете пользоваться только одним телефоном одновременно.

Во время сеанса связи по мобильному телефону аудиосистема и микрофон, расположенный над внутренним зеркалом заднего вида, используются оборудованием системы телефона Hands-Free.

Если перед началом сеанса связи аудиосистема работала (прием радиопередачи, воспроизведение аудиокассеты или компакт-диска), то звук приглушается до окончания сеанса связи по телефону.

Система голосового управления NISSAN (VR) поддерживает голосовые команды управления телефоном, поэтому вы можете «набрать» номер абонента, произнеся его вслух.

Перед использованием телефона Bluetooth® Hands-free учтите следующее:

- Перед использованием системы Hands-Free необходимо соединить ваш сотовый телефон с телефонным модулем Bluetooth® Hands-Free.
- Системы Bluetooth® некоторых сотовых телефонов несовместимы с телефонным модулем вашего автомобиля.
- Вы не сможете пользоваться системой Hands-Free при следующих условиях:
  - Автомобиль находится вне зоны доступности телефонной сети.
  - Автомобиль находится в зоне неуверенного приема: в туннеле, в подземном гараже, вблизи высоких зданий, в горах.
  - Ваш мобильный телефон заблокирован для входящих вызовов.
- Если условия распространения радиоволн далеки от идеальных или уровень внешнего шума слишком велик, то вам будет трудно услышать голос абонента.
- Возможно, что сразу же после включения зажигания в положение "ON" в течение определенного времени не сможете принимать входящие звонки.

- Не помещайте ваш сотовый телефон в место, экранированное металлическими деталями, и не кладите его далеко от телефонного модуля автомобиля во избежание искажений звука и разрыва беспроводной связи.
- При использовании функции Bluetooth® аккумуляторная батарея вашего телефона разряжается быстрее обычного.
- Если вам кажется, что система Bluetooth® Hands-Free функционирует неправильно, обратитесь к официальному дилеру NISSAN.
- Некоторые сотовые телефоны и другие устройства могут создавать помехи или фон, слышимый из динамиков аудиосистемы. Чтобы избавиться от помех, попробуйте переложить устройство в другое место.
- Обратитесь к руководству по эксплуатации вашего мобильного телефона для получения подробной информации о процедуре подключения телефона, зарядке элемента питания, использовании антенны и т.д.
- Уровень радиосигнала сотовой сети, показываемый на мониторе, может не совпадать с уровнем сигнала на дисплеях некоторых сотовых телефонов.
- Старайтесь поддерживать минимальный уровень шума в салоне, чтобы четко слышать собеседника, а также чтобы свести к минимуму эхо.

- Если вы нечетко слышите собеседника (или он вас), попробуйте отрегулировать громкость входящего или исходящего сигнала.
- Если вам необходима помощь для подключения вашего мобильного телефона, обратитесь к официальному дилеру NISSAN.

### СООТВЕТВИЕ ЗАКОНОДАТЕЛЬНЫМ ТРЕБОВАНИЯМ



Bluetooth® является зарегистрированной торговой маркой, принадлежащей компании Bluetooth SIG, Inc., США

### Заявление о соответствии требованиям ЕС

Настоящим компания "Clarion Corporation" заявляет, что данная система соответствует всем требованиям Директивы 1999/5/ЕС.



### КНОПКИ УПРАВЛЕНИЯ

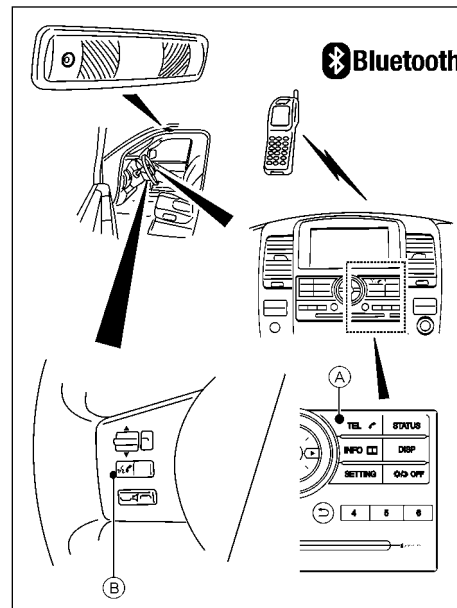

Ⓐ <TEL >: Кнопка управления телефоном

Ⓑ < >: Кнопка (Разговор) / < > (Телефон)

## ПРОЦЕДУРА ПОДКЛЮЧЕНИЯ

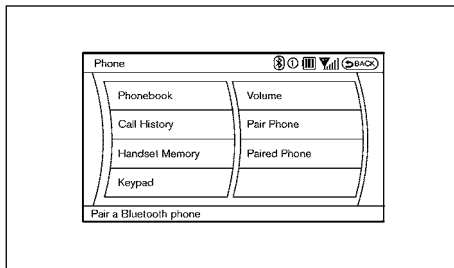

1. Нажмите кнопку **<TEL>** на панели управления аудиосистемы или кнопку **<TEL>** на рулевом колесе, и при помощи многофункционального переключателя выберите на дисплее пункт **[Pair phone]** (Подключение телефона). Затем нажмите на кнопку **<ENTER>** (Ввод).

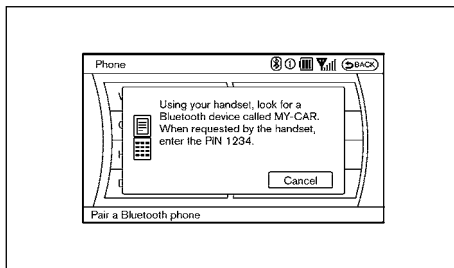

2. После появления на дисплее сообщения с PIN-кодом системы, включите сотовый телефон, оснащенный функцией Bluetooth®, и введите PIN-код.

Процедура подключения может изменяться в зависимости от конкретной модели мобильного телефона. Для получения подробной информации обратитесь к руководству по эксплуатации вашего мобильного телефона.

После завершения процедуры подключения, дисплей вернется к меню настройки системы Bluetooth®.

## РЕГИСТРАЦИЯ ТЕЛЕФОННОЙ КНИГИ

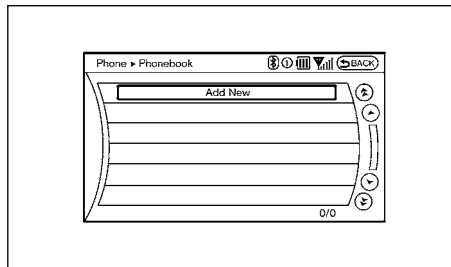

В телефонную книгу можно записать до 40 номеров телефонов.

1. Нажмите кнопку **<TEL>** и при помощи многофункционального переключателя выберите на дисплее пункт **[Phonebook]** (Телефонная книга). Затем нажмите кнопку **<ENTER>**.
2. Выберите пункт **[Add New]** (Добавить нового абонента) из перечня абонентов в телефонной книге и нажмите кнопку **<ENTER>**.

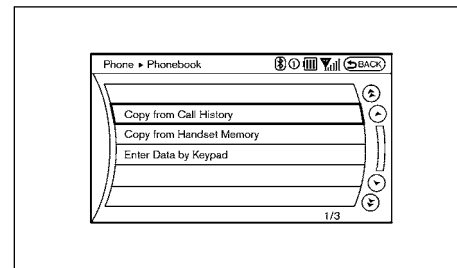

3. Выберите пункт **[Copy from Handset Memory]** (Скопировать из памяти мобильного телефона) и нажмите на кнопку **<ENTER>**, чтобы записать телефонную книгу зарегистрированного мобильного телефона в телефонную книгу автомобиля.
4. Управляя мобильным телефоном, перешлите из памяти вашего мобильного телефона имя и номер телефона абонента. Процедура пересылки может отличаться в зависимости от изготовителя и конкретной модели телефона. Для получения подробной информации см. Руководство по эксплуатации вашего мобильного телефона.
5. По завершении регистрации телефонной книги, дисплей вернется к списку абонентов.
  - **[Copy from Call History]** (Скопировать из журнала звонков)  
Запоминание имени абонента и номера телефона из списка исходящих или входящих звонков.
  - **[Copy from Downloaded Phonebook]** (Скопировать из загруженной телефонной книги):  
Копирование телефонной книги из памяти мобильного телефона с функцией Bluetooth®. Наличие этой функции зависит от конкретной модели мобильного телефона.

Процедура копирования также зависит от модели телефона. Для получения подробной информации см. Руководство по эксплуатации вашего мобильного телефона.

– **[Enter Data by Keypad] (Ввести данные с клавиатуры)**

Введите требуемую информацию: имя, номер телефона, тип и голосовую метку. См. раздел «Ввод символов» выше в этой главе и раздел «Система распознавания речи (модели, оснащенные навигационной системой)» ниже в этой главе.

## ИСХОДЯЩИЕ ЗВОНКИ

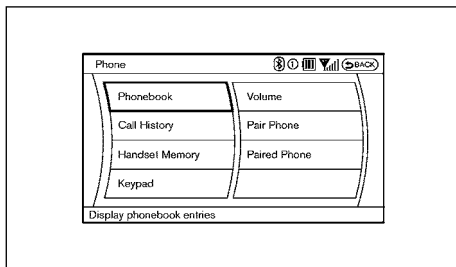

Чтобы позвонить по телефону, выполните следующую процедуру:

1. Нажмите на кнопку **<TEL >** на панели аудиосистемы или на кнопку **< >** на рулевом колесе. На дисплее появится меню [Phone] (Телефон).
2. Выберите на дисплее кнопку [Phonebook] и нажмите на кнопку **<ENTER>**.
3. Выберите имя зарегистрированного абонента из списка, и нажмите на кнопку **<ENTER>**. Начнется набор номера телефона, и на дисплее будет показан прогресс процесса.

4. Для окончания разговора выполните любое из следующих действий.

- a. Выберите пункт [Сброс] и нажмите на кнопку **<ENTER>**.
- b. Нажмите кнопку **< >** на рулевом колесе.
- c. Нажмите на кнопку **<TEL >** на панели аудиосистемы.

Выполнить исходящий звонок можно несколькими способами. Выберите один из следующих вариантов вместо пункта [Phonebook] на шаге 2 выше.

- **[Call History] (Журнал звонков)**

Выберите имя и номер телефона из списка входящих, исходящих или пропущенных звонков.

- **[Handset Memory] (Память телефона)**

Выберите имя абонента или номер телефона из списка.

- **[Keypad] (Клавиатура)**

Наберите номер телефона вручную, при помощи клавиатуры, изображенной на дисплее. См. «Ввод символов» выше в этой главе.

## ПРИЕМ ВХОДЯЩИХ ЗВОНКОВ

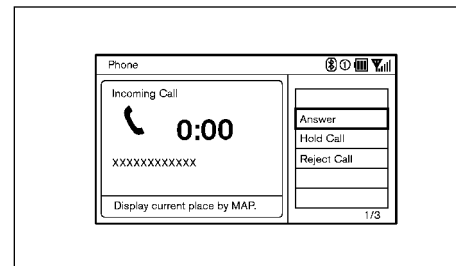

Когда вы слышите телефонный звонок, дисплей автоматически переключается в режим входящего звонка. Чтобы ответить на вызов, выполните любое из указанных ниже действий.

- a. Выберите клавишу [Ответить] на дисплее и нажмите на кнопку **<ENTER>**.
- b. Нажмите на кнопку **<TEL >** на панели аудиосистемы.
- c. Нажмите кнопку **< >** на рулевом колесе.

Существуют несколько способов ответа на входящий звонок. Выберите любой из вариантов, показанных дисплеем.

- **[Answer] (Ответить)**

Принять входящий звонок.

- **[On Hold] (Удержать)**

Поставить входящий звонок на удержание.

- **[Reject Call] (Отклонить)**

Отклонить входящий звонок.

Чтобы завершить разговор, выполните любое из указанных ниже действий.

- Выберите пункт [Hang up] (Сброс) на дисплее и нажмите на кнопку **<ENTER>**.
- Нажмите кнопку **<TEL >** на панели аудиосистемы.
- Нажмите кнопку **<P>** на рулевом колесе.

## ДЕЙСТВИЯ ВО ВРЕМЯ ТЕЛЕФОННОГО РАЗГОВОРА

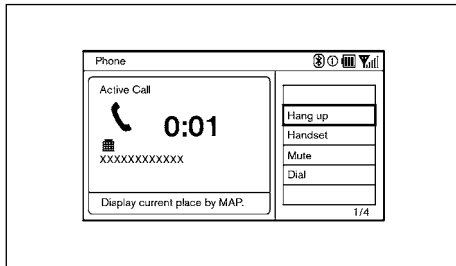

Существуют несколько вариантов действий во время телефонного разговора. При необходимости, выберите один из вариантов, показанных на дисплее.

- **[Hang up] (Сбор)**

Завершить разговор.

- **[Handset] (Телефон)**

Продолжить разговор, пользуясь непосредственно со-  
товым телефоном.

- **[Mute] (Без звука)**

Абонент не будет слышать ваш голос.

- **[Cancel Mute] (Со звуком)**

Этот вариант появится на дисплее после выбора варианта [Mute] (Без звука). Вы можете отменить режим, при котором абонент вас не слышит.

- **[Dial] (Набрать)**

Послать собеседнику сигнал для использования услуг сети, например, голосовой почты.

Чтобы отрегулировать громкость речи вашего собеседника, во время разговора нажмите на кнопку регулировки громкости (+ или -), которая находится на рулевом колесе, или поверните регулятор громкости на панели аудиосистемы. Данную регулировку можно также выполнить в режиме "SETTING" (Настройка).

## НАСТРОЙКИ ТЕЛЕФОНА

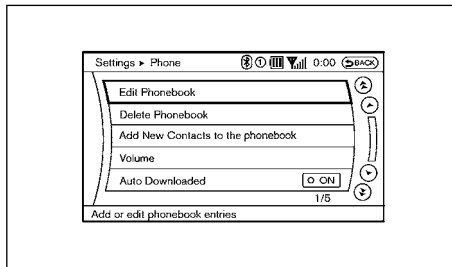

Чтобы установить настройки телефона Bluetooth® Hands-Free, нажмите на кнопку **<SETTING>** (Настройки) на панели управления и выберите пункт [Phone] на дисплее, а затем нажмите на кнопку **<ENTER>**.

## [Edit Phonebook] (Настройка телефонной книги)

Вы можете зарегистрировать телефонную книгу, а также отредактировать или удалить зарегистрированную телефонную книгу.

## [Delete Phonebook] (Удалить телефонную книгу)

Зарегистрированные телефонные книги можно удалить все одновременно, или по одной.

## [Add New Contacts to the phonebook] (Добавить новые контакты в телефонную книгу)

Вы можете переписать все контакты, зарегистрированные в телефонной книге мобильного телефона Bluetooth®. Доступность этой функции зависит от модели мобильного телефона. Процедура копирования также меняется в зависимости от модели телефона. Для получения подробной информации см. Руководство по эксплуатации вашего мобильного телефона.

## [Volume] (Громкость)

Вы можете установить следующие варианты громкости:

- **[Phone Ringer Vol.] (Громкость телефона)/[Phone Incoming Vol.] (Громкость динамика)/[Phone Outgoing Vol.] (Громкость микрофона)**

Для регулировки уровня громкости, выберите пункт (Громкость телефона), [Phone Incoming Vol.] (Громкость динамика) или [Phone Outgoing Vol.] (Громкость микрофона), и отрегулируйте громкость при помощи многофункционального переключателя.

- **[Automatic Hold] (Автоматический перевод в режим ожидания)**

Когда эта функция включена, входящий телефонный звонок автоматически ставится на удержание.

- **[Vehicle Ringtone] (Сигнал вызова в автомобиле)**

Когда эта функция включена, то при входящем звонке включается сигнал вызова не на мобильном телефоне, а сигнал встроенной в автомобиль системы.

**[Auto Download] (Автоматическая загрузка)**

Когда эта функция включена, телефонная книга мобильного телефона автоматически загружается в память системы автомобиля одновременно с подключением мобильного телефона hands-free.

## ВОЗМОЖНЫЕ НЕИСПРАВНОСТИ И РЕКОМЕНДАЦИИ ПО ИХ УСТРАНЕНИЮ

Система должна правильно и без проблем реагировать на все доступные голосовые команды. Если вы столкнулись с какой-либо проблемой, попробуйте одно из предложенных ниже решений.

Если рекомендации пронумерованы, то применяйте каждую рекомендацию по очереди, начиная с первой, до тех пор, пока проблема не будет устранена.

Признак неисправности	Решение
Система неправильно интерпретирует команду.	1. Убедитесь в том, что вы произносите правильную команду. См. «Система распознавания речи (модели, оснащенные навигационной системой)» выше в этой главе.
	2. Убедитесь в том, что вы произносите команду после звукового сигнала.
	3. Говорите четко, не делая пауз между словами, и с громкостью, соответствующей уровню фонового шума.
	4. Убедитесь, что в салоне нет чрезмерного шума (например, открыты окна, или включен режим обогрева ветрового стекла). ПРИМЕЧАНИЕ: Если уровень шума затрудняет разговор по телефону, то такой шум может помешать распознаванию голосовых команд.
	5. Если вы произнесли более чем одну команду одновременно, попробуйте произнести команды по отдельности.
Система постоянно выбирает неправильную голосовую метку.	1. Убедитесь, что произносимая голосовая метка соответствует метке, сохраненной в памяти системы. См. «Регистрация телефонной книги» выше в этой главе.
	2. Замените голосовую метку, которая не распознается системой, на другую голосовую метку.



## СИСТЕМА РАСПОЗНАВАНИЯ РЕЧИ (модели, оснащенные навигационной системой)

Система распознавания голосовых команд позволяет в режиме "hands-free" управлять различными системами автомобиля, такими как мобильный телефон, навигационная система, система информации об автомобиле и аудиосистема.

Существуют два варианта голосовых команд:

- Стандартный режим
- Альтернативный режим управления

В стандартном режиме доступные команды постоянно показаны на дисплее или объявляются системой. Вы можете выполнить желаемую операцию, просто следуя указаниям, которые дает вам система. (Для получения более подробной информации см. раздел «Стандартный режим распознавания голосовых команд»).

Для выполнения более сложных действий, вы можете использовать режим альтернативных команд, который позволяет управлять дисплеем, аудиосистемой, а также навигационной системой при помощи системы распознавания голосовых команд. (Для получения более подробной информации см. раздел «Альтернативный режим распознавания голосовых команд»). Когда активирован режим альтернативных команд, вы можете произносить команды из расширенного списка после нажатия на кнопку  на рулевом колесе. Ознакомьтесь с расширенным списком команд, который доступен при включении этого режима. Имейте в виду, что в этом режиме степень успешного распознавания команд может изменяться, так как увеличивается количество доступных команд и манера произнесения каждой из них.

Для повышения степени распознавания команд при включении режима альтернативных команд, попробуйте использовать функцию обучения системы распознавания голосовых команд, которая доступна в этом режиме. В противном случае, рекомендуется выключить режим альтернативных команд и использовать стандартный режим системы для достижения наибольшей эффективности функционирования системы.

Для информации о голосовых командах управления навигационной системой, обратитесь к отдельному руководству по эксплуатации навигационной системы вашего автомобиля.

- Прежде чем задать пункт назначения для навигационной системы при помощи функции распознавания голосовых команд, выберите язык работы с системой. Примечание: для Австрии и Швейцарии установите немецкий язык.

См. раздел «Кнопка SETTING (Настройки)» главы «4. Информационный дисплей. Система отопления и кондиционирования воздуха. Аудиосистема».

- Функция распознавания голосовых команд не способна распознавать русскую речь.

### СТАНДАРТНЫЙ РЕЖИМ РАСПОЗНАВАНИЯ ГОЛОСОВЫХ КОМАНД

Стандартный режим дает вам возможность выполнения желаемой операции, просто следуя предложениям, которые появляются на дисплее или произносятся системой.

#### ПРИМЕЧАНИЕ

**В этом режиме вы не сможете управлять аудиосистемой, системой климат-контроля и дисплеем в режиме "hands-free".**

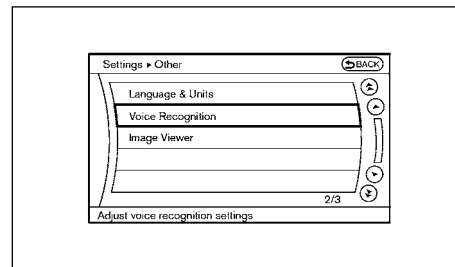

### Активация стандартного режима

Если включен режим альтернативных команд, то выполните следующие действия, чтобы переключиться в стандартный режим.

1. Нажмите на кнопку **<SETTING>** (Настройка) на панели управления.
2. Выберите пункт [Others] (Прочее) на дисплее, затем нажмите на кнопку **<ENTER>**.
3. Выберите пункт [Voice Recognition] (Распознавание голосовых команд), затем нажмите на кнопку **<ENTER>**.

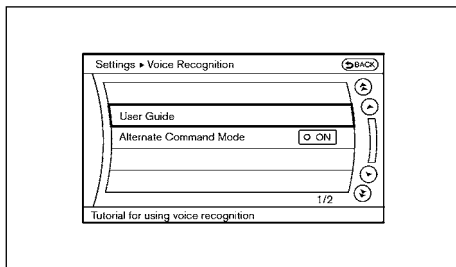

- Выберите пункт [Alternate Command Mode] (Режим альтернативных команд), затем нажмите на кнопку <ENTER>.
- Индикатор включается в состояние [OFF], и включается стандартный режим работы системы.

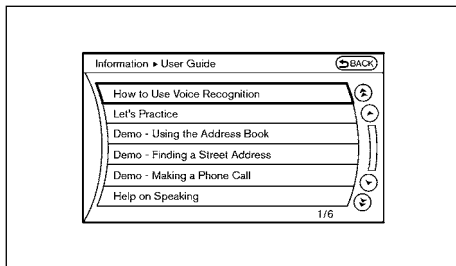

### Вывод на дисплей руководства пользователя

Если вы пользуетесь системой распознавания голосовых команд в первый раз, или если вы не знаете, как пользоваться данной системой, вы можете вывести на дисплей меню [User Guide] (Руководство пользователя).

После этого вы можете научиться управлению голосовыми командами при помощи упрощенного руководства пользователя, который включает в себя основные инструкции и примеры по использованию основных голосовых команд.

- Нажмите на кнопку <INFO> (Информация) на панели управления.
  - Выберите пункт [Voice Recognition] (Распознавание голосовых команд) при помощи многофункционального переключателя, затем нажмите на кнопку <ENTER>.
  - Выберите пункт [User Guide] (Руководство пользователя) при помощи многофункционального переключателя, затем нажмите на кнопку <ENTER>.
- Шаги 1 – 3 можно пропустить, если нажать на кнопку <HELP> на рулевом колесе и сказать "Help" (Помощь).
- Выберите пункт меню с помощью многофункционального переключателя и нажмите на кнопку <ENTER>.

### Доступные пункты меню

- [How to Use Voice Recognition] (Использование функции распознавания голосовых команд)  
Описывает основные функции для управления системой распознавания голосовых команд.
- [Let's Practice] (Давайте поупражняемся)  
Режим тренировки в управлении системой посредством следования голосовым инструкциям системы.
- [Demo - Using the Address Book] (Демонстрационный режим – использование адресной книги)  
Самоучитель для ввода пункта назначения при помощи адресной книги.
- [Demo - Finding a Street Address] (Демонстрационная программа – поиск по адресу)  
Самоучитель для поиска пункта по назначению по почтовому адресу.

- [Demo - Making a Phone Call] (Демонстрационная программа – Звонок по телефону)

Самоучитель для использования телефона при помощи голосовых команд.

- [More Help on Speaking] (Дополнительная помощь по голосовым командам)

Вывод на дисплей советов по произношению голосовых команд для их правильного распознавания системой.

Учтите, что функция [Command List] (Список команд) доступна только тогда, когда активен режим альтернативных команд.

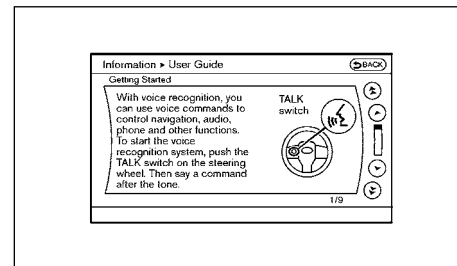

### Как начать использование системы

Прежде чем начать пользоваться системой распознавания голосовых команд в первый раз, вы можете подтвердить режим использования команд при помощи просмотра раздела [Getting Started] руководства пользователя [User Guide].

- Выберите пункт [How to use Voice Recognition] (Как пользоваться системой распознавания голосовых команд) и нажмите на кнопку <ENTER>.
- Вы также можете подтвердить использование этой страницы меню, пролистывая меню при помощи многофункционального переключателя.

## Самоучители по использованию системы распознавания голосовых команд.

Если вы выберете пункт [Demo - Using the Address Book], [Demo - Finding a Street Address] или [Demo - Making a Phone Call], то вы сможете увидеть руководство по правильному выполнению этих операций при помощи системы распознавания голосовых команд.

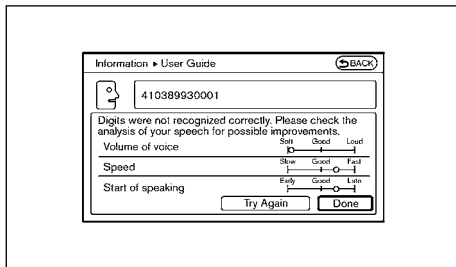

## Полезные советы по использованию системы

Вы можете вывести на дисплей полезные советы по произношению команд, чтобы облегчить системе распознавание тех голосовых команд, которые вы произносите.

Выберите пункт [More Help on Speaking] (Дополнительная помощь по произнесению команд) и нажмите на кнопку <ENTER>.

## Пользование системой

### Инициализация системы

При повороте выключателя зажигания в положение "ON", начинается инициализация функция распознавания голосовых команд, которая требует несколько секунд. По окончании инициализации система готова к приему голосовых команд. Если нажать на кнопку <ENTER> прежде, чем инициализация

системы будет завершена, то на дисплее появится следующее сообщение: Загрузка системы распознавания голосовых команд Please wait. (Загрузка фонетических данных. Пожалуйста, подождите), или прозвучит звуковой сигнал.

### Перед использованием системы

Чтобы обеспечить оптимальную работу системы распознавания голосовых команд, выполняйте следующие рекомендации:

- В салоне автомобиля должно быть как можно тише. Закройте окна, чтобы изолировать салон от внешних шумов (шум от дорожного движения, звуки, связанные с вибрацией и т.д.). Посторонние шумы могут помешать системе правильно распознать голосовые команды.
- Перед тем как произнести команду, дождитесь звукового сигнала.
- Произносите голосовые команды естественным тоном, без пауз между словами.

### Произнесение голосовых команд

1. Нажмите кнопку <ENTER> на рулевом колесе.

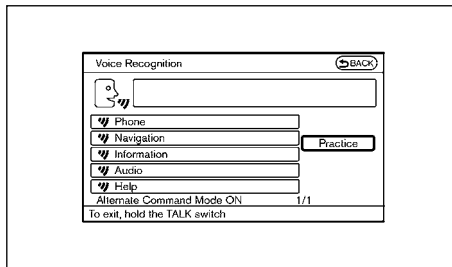

2. На дисплее появится список доступных команд, и система предложит, "Would you like to access Phone,

Navigation, Information, Audio or Help?". (Вы хотите управлять мобильным телефоном, навигационной системой, системой информации об автомобиле, аудиосистемой или системой помощи?)»

3. После звукового сигнала, и после того как условное обозначение на дисплее изменится с [P] на [A], произнесите голосовую команду.
4. Продолжайте следовать голосовым инструкциям системы, и произносите необходимые команды после звуковых сигналов, до завершения желаемых операций.

### Произнесение голосовых команд

1. Нажмите кнопку <ENTER> на рулевом колесе.

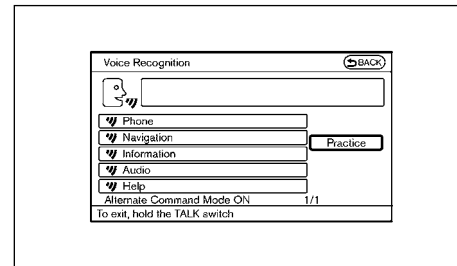

2. На дисплее появится список доступных команд, и система предложит, "Would you like to access Phone, Navigation, Information, Audio or Help?". (Вы хотите управлять мобильным телефоном, навигационной системой, системой информации об автомобиле, аудиосистемой или системой помощи?)»
3. После звукового сигнала, и после того как условное обозначение на дисплее изменится с [P] на [A], произнесите голосовую команду.

4. Продолжайте следовать голосовым инструкциям системы, и произнесите необходимые команды после звуковых сигналов, до завершения желаемых операций.

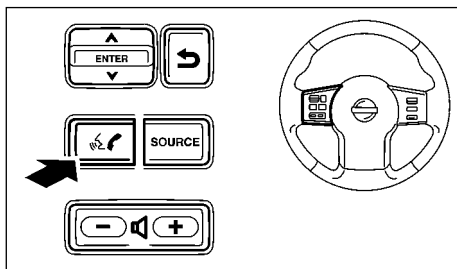

#### Рекомендации по эксплуатации системы

- Произнесите команды после звукового сигнала.
- Доступные команды всегда показаны на дисплее и произносятся звуковым меню. Команды, отличающиеся от перечисленных на дисплее, не воспринимаются. Пожалуйста, следуйте инструкциям, подаваемым системой.
- Если команда не распознана, система произнесет "Please say again" (Пожалуйста, повторите команду). Отчетливо произнесите команду еще раз.
- Для возврата к предыдущему экрану кратко нажмите на кнопку < > .
- Если вы хотите отменить команду, нажмите и удерживайте кнопку < > . Будет произнесено: "Voice input cancelled" (Голосовая команда отменена).
- Если режим распознавания голосовых команд уже включен, то при нажатии на кнопку < > прекращается подача голосовых инструкций, и вы можете незамедлительно произнести голосовую команду.

- Если вы хотите отрегулировать громкость сообщений системы, то нажимайте на регулятор громкости "+" или "-" на рулевом колесе или воспользуйтесь регулятором громкости аудиосистемы, когда воспроизводит сообщение.

#### Как произносить номера телефонов

Система распознавания голосовых команд требует особой манеры произношения цифр при подаче голосовых команд. Следуйте примерам, которые приводятся ниже.

##### Общее правило

Можно произносить только отдельные цифры от 0 до 9. Например, если вы хотите произнести число 500, то можно сказать "five zero zero" (пять ноль ноль), однако нельзя говорить "five hundred" (пятьсот)

##### Примеры

- 0-1923-899334
  - "Zero one nine two three eight nine nine three three four"

##### Улучшение распознавания телефонных номеров

Вы можете улучшить распознавание телефонных номеров, если будете произносить их в виде групп цифр. Например, когда вы хотите позвонить по номеру 0-1923-899334, то сначала скажите "zero", и система попросит вас произнести следующие цифры номера. Затем скажите "one nine two three". После распознавания этих цифр, система попросит ввести оставшиеся цифры номера. Скажите "eight nine nine three three four". Использование такого метода ввода номера телефона улучшает распознавание цифр.

Если вы произносите номер дома, то для ввода цифры "0" произнесите "zero". Если номер дома включает в себя букву "o (Oh)", то она не будет распознана как цифра "0 (zero)", когда вы произнесете "oh". Для наилучшего распознавания, произнесите "zero", если вы хотите ввести цифру "0", и буквы "oh", если вы хотите ввести букву "O".

## Список команд

### Команды по категориям

Команда	Действие
"Phone" (Телефон)	Управление мобильным телефоном
"Navigation" (Навигация)	Управление навигационной системой
"Information" (Информация)	Вывод на дисплей информации о состоянии автомобиля
"Audio" (Аудиосистема)	Управление аудиосистемой
"Help" (Помощь)	Вывод на дисплей руководства пользователя

### Команды для управления телефоном

Команда	Действие
"Dial Number" (Набрать номер)	Набор номера телефона, состоящего максимум из 10 цифр
"Phonebook" (Телефонная книга)	Набор номера абонента, записанного в телефонной книге системы
"Handset Memory" (Память мобильного телефона)	Набор номера абонента, записанного в памяти мобильного телефона
"Incoming Calls" (Входящие звонки)	Набор номера телефона из журнала входящих звонков
"Outgoing Calls" (Исходящие звонки)	Набор номера телефона из журнала исходящих звонков
"Missed Calls" (Пропущенные звонки)	Набор номера телефона из журнала пропущенных звонков

### Команды для управления навигационной системой

Смотрите отдельное Руководство пользователя навигационной системы.

#### Информационные команды

Команда	Действие
“Fuel Economy” (Расход топлива)	Вывод на дисплей информации о расходе топлива
“Trip Computer” (Бортовой компьютер)	Вывод на дисплей информации о поездке.
“Maintenance” (Техническое обслуживание)	Вывод на дисплей информации о техническом обслуживании
“Traffic Information” (Информация о дорожном движении)	Вывод на дисплей экрана [Info On Route] (Информация о маршруте), если установлен маршрут до пункта назначения. Вывод на дисплей экрана [Nearby Traffic Info] (Информация о дорожной обстановке в окрестностях), если маршрут до пункта назначения не установлен.
“Where am I?” (Где я нахожусь?)	Показывает ваше текущее местонахождение.

#### Команды управления аудиосистемой

Команда	Действие
“Music Box” (Музыкальная шкатулка)	Включение накопителя с жестким диском “Music Box” (Музыкальная шкатулка).
“CD” (Компакт-диск)	Воспроизведение компакт-диска.
“FM”	Включение радиоприемника FM и выбор радиостанции, которая была настроена в последний раз.
“AM”	Включение радиоприемника AM и выбор радиостанции, которая была настроена в последний раз.
“AUX”	Включение внешнего источника сигнала.
“USB”	Включение запоминающего устройства USB.
“Bluetooth Audio” (Аудиоустройство Bluetooth)	Включение аудиоустройства Bluetooth.

#### Общие команды

Команда	Действие
"Go back" (Вернуться назад)	Отмена последней распознанной команды и возврат к предыдущему меню.
Кнопка Back (Назад)	
"Exit" (Выход)	Прекращение работы системы распознавания голосовых команд.
"Quit" (Выход)	

## Примеры голосовых команд

Для использования системы распознавания голосовых команд, в некоторых случаях достаточно произнести одну команду, однако иногда необходимо произнести две или более команды. Ниже описаны примеры основных дополнительных действий, выполняемых при помощи голосовых команд.

Для информации о командах для управления навигационной системой смотрите отдельное Руководство пользователя навигационной системы.

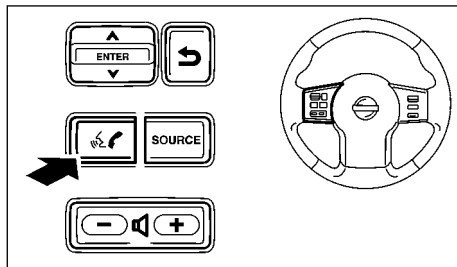

## Набор телефонного номера 0-1923-899334

1. Нажмите кнопку  > на рулевом колесе.

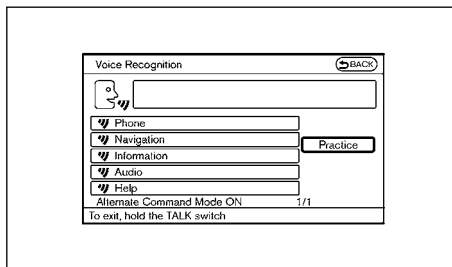

2. Система спрашивает: “Would you like to access Phone, Navigation, Information or Help?” (Вы хотите воспользоваться телефоном, навигационной системой, информацией или помощью?)
3. Скажите “Phone” (Телефон).

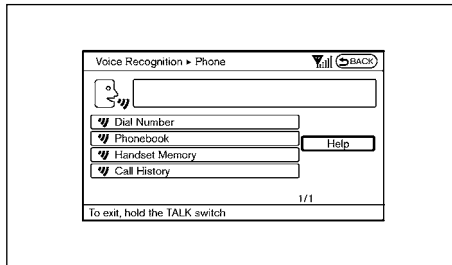

4. Скажите “Dial Number” (Набрать номер).

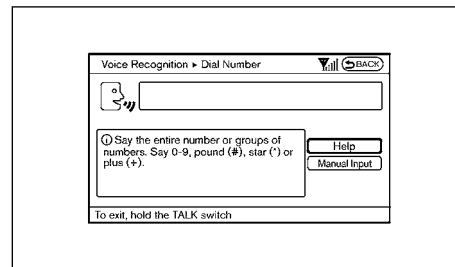

5. Скажите “Zero” (Ноль).

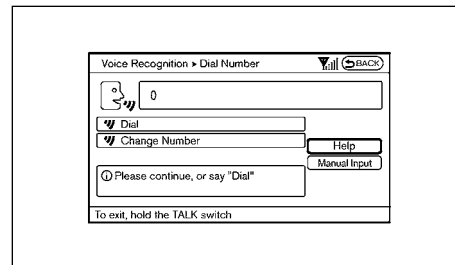

6. Система ответит: “Please say more numbers, or say dial or change number” (Пожалуйста, произнесите следующие цифры, или скажите “dial”, чтобы набрать номер, или измените цифры).
7. Скажите “One Nine Two Three”.



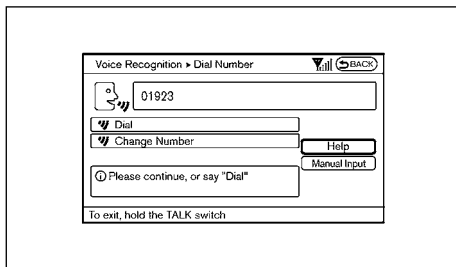

8. Система ответит: "Please say more numbers, or say dial or change number" (Пожалуйста, произнесите следующие цифры, или скажите "dial", чтобы набрать номер, или измените цифры).
9. Скажите "Eight Nine Nine Three Three Four".

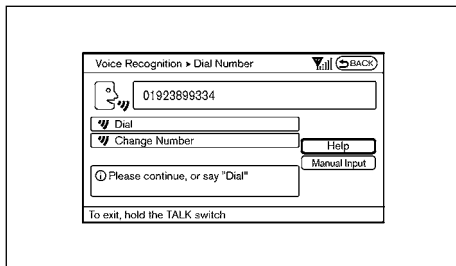

10. Система спросит: "Dial or Change Number?" (Набрать номер, или изменить цифры?)
11. Скажите "Dial" (Набрать номер).
12. Система позвонит по номеру 0-1923-899334.

## ПРИМЕЧАНИЕ

- Вы можете произносить номер телефона одним предложением. Однако для наилучшего распознавания цифр рекомендуется разбивать их на группы. (См. "Как произносить номера телефонов" ранее в этом разделе).
- Если система не распознает вашу команду, повторите ее, стараясь говорить естественным тоном. Слишком громкая или слишком тихая речь также может ухудшить распознавание команд.

## АЛЬТЕРНАТИВНЫЙ РЕЖИМ РАСПОЗНАВАНИЯ ГОЛОСОВЫХ КОМАНД

Нижеследующий раздел относится к режиму альтернативных команд системы распознавания голосовых команд.

Когда активирован режим альтернативных команд, вы можете произносить команды из расширенного списка после нажатия на кнопку . В этом режиме не все доступные команды показаны на дисплее или предлагаются системой. Ознакомьтесь с расширенным списком команд, который доступен при включении этого режима. Смотрите примеры альтернативных команд ниже.

Имейте в виду, что в этом режиме степень успешного распознавания команд может изменяться, так как увеличивается количество доступных команд и манера произнесения каждой из них. Для улучшения распознавания команд, попробуйте использовать функцию обучения системы [VR System Training], которая доступна в этом режиме. (См. «Настройка функции обучения системы распознавания голосовых команд» ниже в этой главе.)

При включении режима альтернативных команд, ознакомьтесь с перечнем доступных команд, так как в этом режиме некоторые команды, доступные в стандартном режиме, заменяются другими. Смотрите примеры на дисплее.

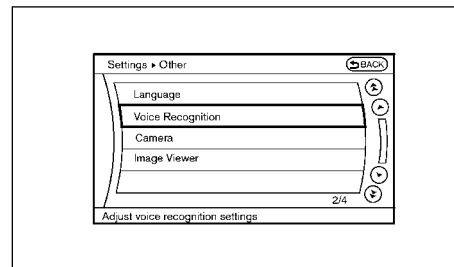

## Включение режима альтернативных команд

Если включен режим стандартных команд, то выполните следующие действия, чтобы переключиться в режим альтернативных команд.

1. Нажмите на кнопку **<SETTING>** (Настройка) на панели управления.
2. Выберите пункт [Other] (Прочее) на дисплее, затем нажмите на кнопку **<ENTER>**.
3. Выберите пункт [Voice Recognition] (Распознавание голосовых команд), затем нажмите на кнопку **<ENTER>**.
4. Выберите пункт [Alternate Command Mode] (Режим альтернативных команд), затем нажмите на кнопку **<ENTER>**.
5. На дисплее появится подтверждающее сообщение. Нажмите на кнопку [OK], чтобы включить режим альтернативных команд.

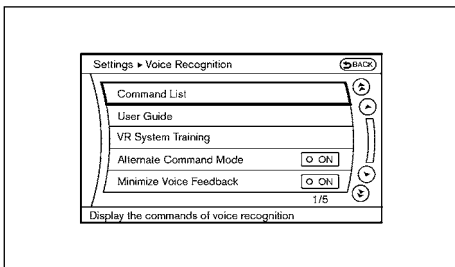

6. Выберите требуемый пункт в окне [Voice recognition].

### Вывод на дисплей перечня команд

Если вы управляете системой при помощи голосовых команд в первый раз, или если вы не знаете подходящей голосовой команды, то выполните следующую процедуру, чтобы вывести на дисплей перечень команд (доступных только в режиме альтернативных команд).

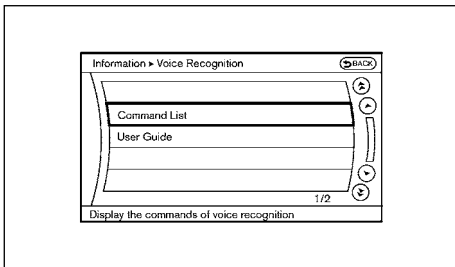

1. Нажмите на кнопку <INFO>.

2. Выберите пункт [Other] (Прочее) при помощи многофункционального переключателя и нажмите на кнопку <ENTER>.
3. Выберите пункт [Voice Recognition], затем пункт [Command List] (Список команд).
4. Выберите пункт [Command List] (Список команд) при помощи многофункционального переключателя, затем нажмите на кнопку <ENTER>.

Шаги 1 – 4 можно пропустить, если нажать на кнопку <HELP> на рулевом колесе и сказать "Help" (Помощь).

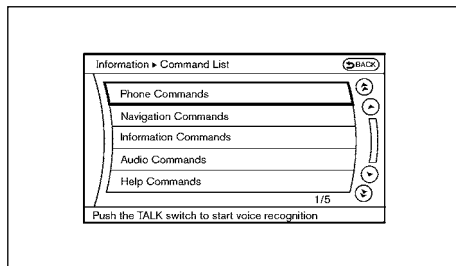

5. Выберите категорию с помощью многофункционального переключателя и нажмите на кнопку <ENTER>.

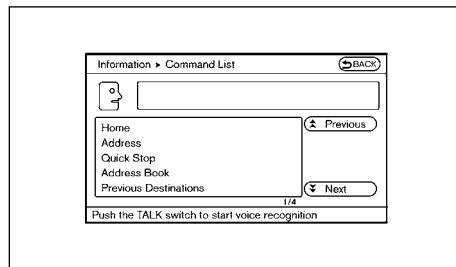

6. Выберите пункт меню с помощью многофункционального переключателя и нажмите на кнопку <ENTER>.
7. При необходимости прокрутите весь список.
8. Для возврата к предыдущему экрану кратко нажмите на кнопку < >.

## Перечень голосовых команд помощи

### Команды для управления телефоном

Команда	Действие
“Dial Number” (Набрать номер)	Набор произнесенного номера телефона.
“Phonebook” (Телефонная книга)	Набор номера абонента, записанного в телефонной книге системы
“Handset Memory” (Память мобильного телефона)	Набор номера абонента, записанного в памяти мобильного телефона
“Incoming Calls” (Входящие звонки)	Набор номера телефона из журнала входящих звонков
“Outgoing Calls” (Исходящие звонки)	Набор номера телефона из журнала исходящих звонков
“Missed Calls” (Пропущенные звонки)	Набор номера телефона из журнала пропущенных звонков

### Команды для управления навигационной системой

Смотрите отдельное Руководство пользователя навигационной системы.

### Информационные команды

Команда	Действие
“Fuel Economy” (Расход топлива)	Вывод на дисплей информации о расходе топлива
“Trip Computer” (Бортовой компьютер)	Вывод на дисплей информации о поездке.
“Maintenance” (Техническое обслуживание)	Вывод на дисплей информации о техническом обслуживании
“Traffic Information” (Информация о дорожном движении)	Вывод на дисплей экрана [Info On Route] (Информация о маршруте), если установлен маршрут до пункта назначения. Вывод на дисплей экрана [Nearby Traffic Info] (Информация о дорожной обстановке в окрестностях), если маршрут до пункта назначения не установлен.
“Where am I?” (Где я нахожусь?)	Показывает ваше текущее местонахождение.

## Команды управления аудиосистемой

Команда	Действие
“Music Box” (Музыкальная шкатулка)	Включение накопителя с жестким диском “Music Box” (Музыкальная шкатулка).
“CD” (Компакт-диск)	Воспроизведение компакт-диска.
“FM”	Включение радиоприемника FM и выбор радиостанции, которая была настроена в последний раз.
“AM”	Включение радиоприемника AM и выбор радиостанции, которая была настроена в последний раз.
“AUX”	Включение внешнего источника сигнала.
“USB”	Включение запоминающего устройства USB.
“Bluetooth Audio” (Аудиоустройство Bluetooth)	Включение аудиоустройства Bluetooth.

## Команды помощи

Команда	Действие	
“Command List” (Список команд)	“Navigation Command” (Команды для управления навигационной системой)	Вывод на дисплей списка команд для управления навигационной системой
	“Phone Commands” (Команды для управления телефоном)	Вывод на дисплей списка команд для управления мобильным телефоном.
	“Audio Commands” (Команды для управления аудиосистемой)	Вывод на дисплей списка команд для управления аудиосистемой.
	“Information Commands” (Информационные команды)	Вывод на дисплей списка информационных команд.
	“Help Commands” (Команды помощи)	Вывод на дисплей списка команд для получения помощи.
“User Guide” (Руководство пользователя)	Вывод на дисплей руководства пользователя.	
“VR System Training” (Обучение системы распознавания голосовых команд)	Система может запоминать голоса трех различных людей.	

#### Общие команды

Команда	Действие
"Go back" (Вернуться назад)	Отмена последней распознанной команды и возврат к предыдущему меню.
Кнопка Back (Назад)	
"Exit" (Выход)	Прекращение работы системы распознавания голосовых команд.
"Quit" (Выход)	

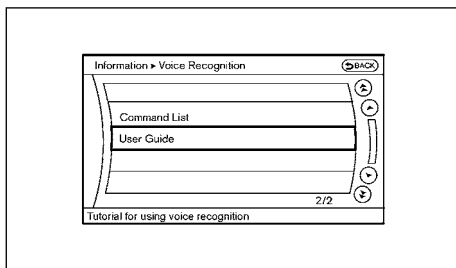

## Вывод на дисплей руководства пользователя

После этого вы можете научиться управлению голосовыми командами при помощи упрощенного руководства пользователя, который включает в себя основные инструкции и примеры по использованию основных голосовых команд.

1. Нажмите на кнопку **<INFO>**.
2. Выберите пункт [Other] (Прочее) при помощи многофункционального переключателя и нажмите на кнопку **<ENTER>**.
3. Выберите пункт [Voice Recognition], затем пункт [User Guide] (Руководство пользователя).

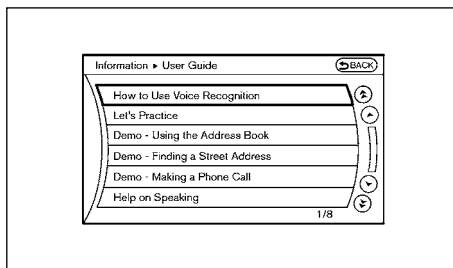

4. Выберите пункт меню с помощью многофункционального переключателя и нажмите на кнопку **<ENTER>**.

### Доступные пункты меню

- [How to Use Voice Recognition] (Использование функции распознавания голосовых команд)  
Описывает основные функции для управления системой распознавания голосовых команд.
- [Let's Practice] (Давайте поупражняемся)  
Режим тренировки в управлении системой посредством следования голосовым инструкциям системы.
- [Demo - Using the Address Book] (Демонстрационный режим – использование адресной книги)  
Смотрите отдельное Руководство пользователя навигационной системы.
- [Demo - Finding a Street Address] (Демонстрационная программа – поиск по адресу)  
Смотрите отдельное Руководство пользователя навигационной системы.
- [Demo - Making a Phone Call] (Демонстрационная программа – Звонок по телефону)

Самоучитель для использования телефона при помощи голосовых команд.

- [More Help on Speaking] (Дополнительная помощь по голосовым командам)  
Вывод на дисплей советов по правильному произнесению команд, с тем чтобы они правильно распознавались системой.
- [Advanced User Settings] (Расширенные пользовательские настройки)  
Описывает возможные настройки системы распознавания голосовых команд.
- [VR System Training Function] (Обучение системы распознавания голосовых команд)  
Руководство по обучению системы для распознавания вашего голоса.

## Пользование системой

### Инициализация системы

При повороте выключателя зажигания в положение "ON", начинается инициализация функция распознавания голосовых команд, которая требует несколько секунд. По окончании инициализации система готова к приему голосовых команд. Если нажать на кнопку **<L/R>** прежде, чем инициализация системы будет завершена, то на дисплее появится следующее сообщение: Загрузка системы распознавания голосовых команд Please wait.] (Загрузка фонетических данных. Пожалуйста, подождите), или прозвучит звуковой сигнал.

### Перед использованием системы

Чтобы обеспечить оптимальную работу системы распознавания голосовых команд, выполняйте следующие рекомендации:

- В салоне должно быть как можно тише. Закройте окна, чтобы изолировать салон от внешних шумов (шум от дорожного движения, звуки, связанные с вибрацией и т.д.). Посторонние шумы могут помешать системе правильно распознать голосовую команду.

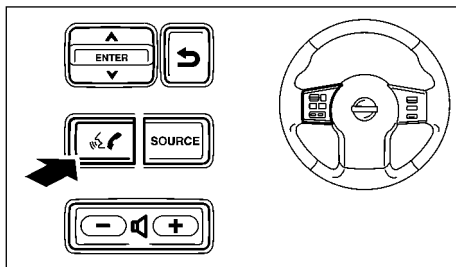

- Перед тем как произнести команду, дождитесь мелодичного звукового сигнала.
- Говорите естественным тоном, без пауз между словами.

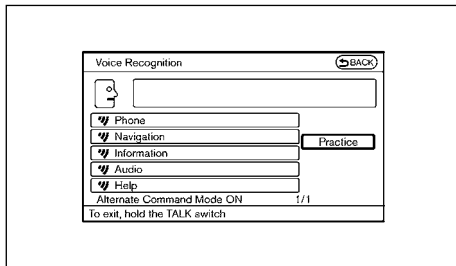

### Управление при помощи голосовых команд

1. Нажмите и отпустите кнопку  на рулевом колесе.





2. Если команды появились на экране и система произнесла: "Please say a command" (Пожалуйста, произнесите команду).
3. После звукового сигнала, и после того как условное обозначение на дисплее изменится с  на , произнесите голосовую команду.



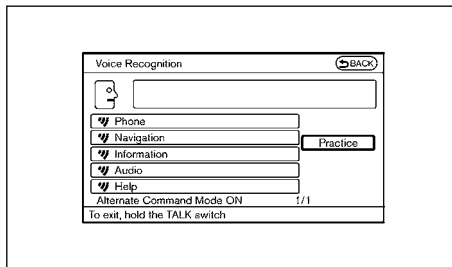

### Управление при помощи голосовых команд

1. Нажмите и отпустите кнопку  на рулевом колесе.



2. Если команды появились на экране и система произнесла: "Please say a command" (Пожалуйста, произнесите команду).
3. После звукового сигнала, и после того как условное обозначение на дисплее изменится с  на , произнесите голосовую команду.

### Рекомендации по эксплуатации системы

- Система не может распознавать голосовые команды, если на дисплее имеется символ .
- Если команда не распознана, система произнесет "Please say again" (Пожалуйста, повторите команду). Отчетливо произнесите команду еще раз.
- Для возврата к предыдущему экрану кратко нажмите на кнопку .
- Если вы хотите отменить команду, нажмите и удерживайте кнопку  в течение 1 секунды. Система объявит: "Voice input cancelled" (Голосовая команда отменена).
- Если режим распознавания голосовых команд уже включен, то при нажатии на кнопку  прекращается

подача голосовых инструкций, и вы можете незамедлительно произнести голосовую команду.

- Если вы хотите отрегулировать громкость сообщений системы, то нажимайте на регулятор громкости "+" или "-" на рулевом колесе или воспользуйтесь регулятором громкости аудиосистемы, когда воспроизводит сообщение.

### Как произносить номера телефонов

Система распознавания голосовых команд требует особой манеры произношения цифр при подаче голосовых команд. Следуйте примерам, которые приводятся ниже.

### Общее правило

Можно произносить только отдельные цифры от 0 до 9. Например, если вы хотите произнести число 500, то можно сказать "five zero zero" (пять ноль ноль), однако нельзя говорить "five hundred" (пятьсот).

### Номера телефонов

Произнесите номера телефонов по аналогии со следующими примерами:

- 0-1923-899334
  - "Zero one nine two three eight nine nine three three four"

Примечание 1: Для лучшего распознавания произносите номер телефона как отдельные цифры.

Примечание 2: Нельзя произносить номер 555-6000, как "five five five six thousand".

Примечание 3: Если вы произносите номер дома, то для ввода цифры "0" произносите "zero".

Если номер дома включает в себя букву "O (Oh)", то она не будет распознана как цифра "0 (zero)". Для наилучшего распознавания, произнесите "zero", если вы хотите ввести цифру "0", и букву "oh", если вы хотите ввести букву "O".

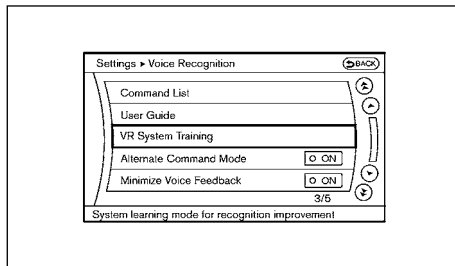

## Обучение системы голосу пользователя

Система распознавания голосовых команд имеет функцию обучения голосу пользователя, для обеспечения наилучшего распознавания команд. Система может запоминать голоса трех различных людей.

### Обучение системы голосу пользователя

1. Нажмите на кнопку **<SETTING>** (Настройки) на панели управления, выберите пункт **[Others]** (Прочее) на дисплее и нажмите на кнопку **<ENTER>**.
2. Выберите пункт **[Voice Recognition]** (Распознавание голосовых команд), затем нажмите на кнопку **<ENTER>**.
3. Выберите пункт **[VR System Training]** (Обучение системы распознавания голосовых команд), затем нажмите на кнопку **<ENTER>**.

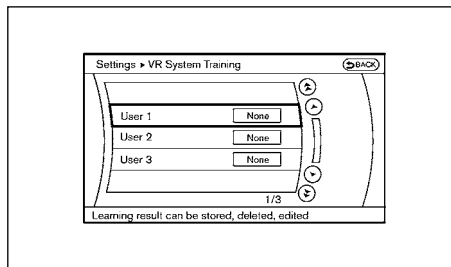

4. Выберите пользователя, голос которого должна запомнить системы, и нажмите на кнопку **<ENTER>**.
5. Выберите пункт **[Start VR System Training]** (Начать обучение системы распознавания голосовых команд) и нажмите на кнопку **<ENTER>**.

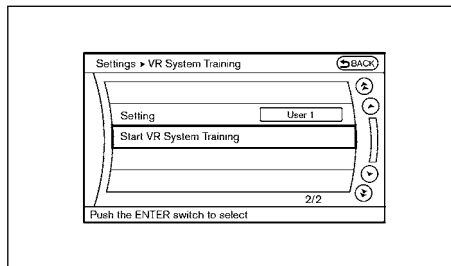

6. Выберите категорию команд, которые система должна запомнить, из следующего списка, и нажмите на кнопку **<ENTER>**.
  - **[Phone]** (Телефон)
  - **[Navigation]** (Система навигации)

- **[Information]** (Информация)
- **[Audio]** (Аудиосистема)

На дисплее будут выведены доступные команды из выбранной категории.

7. Выберите голосовую команду и нажмите на кнопку **<ENTER>**.

Система распознавания голосовых команд включится.

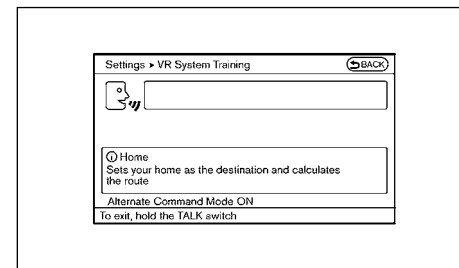

8. Система попросит вас повторить голосовую команду после звукового сигнала.
9. После звукового сигнала, и после того как условное обозначение на дисплее изменится с **E** на **S**, произнесите голосовую команду, которую просит произнести система.
10. Если система распознала голосовую команду, это значит, что она запомнила голос пользователя.

Для возврата к предыдущему экрану кратко нажмите на кнопку **<BACK>** или **<ENTER>**.



Если система запомнила команду правильно, то на дисплее загорится индикатор голосовой команды.

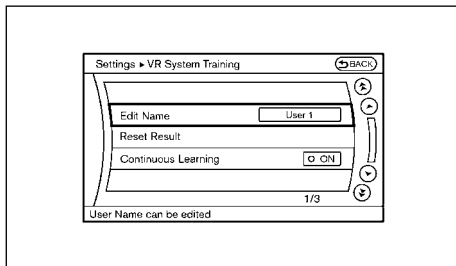

#### **Настройка функции обучения системы распознавания голосовых команд**

##### **[Edit Name]**

Редактирование имени пользователя при помощи клавиатуры, изображенной на дисплее.

##### **[Reset Result] (Сброс результатов)**

Сброс результатов обучения голосу пользователя, запомненных системой распознавания голосовых команд.

##### **[Continuous Learning] (Непрерывное обучение)**

Если эта настройка включена в состояние [ON], то система может запоминать ваши голосовые команды последовательно, и вам не требуется выбирать их по одной.

## **Минимизация голосовой обратной связи**

Чтобы минимизировать голосовые ответы системы, выполните следующие шаги:

1. Нажмите на кнопку **<SETTING>** (Настройка) на панели управления.
2. Выберите пункт [Others] (Прочее) при помощи многофункционального переключателя, затем нажмите на кнопку **<ENTER>**.
3. Выберите пункт [Voice Recognition] (Распознавание голосовых команд), затем нажмите на кнопку **<ENTER>**.
4. Выберите пункт [Minimize Voice Feedback] (Минимизация голосовых ответов), затем нажмите на кнопку **<ENTER>**.
5. В меню напротив этой функции появится индикатор [ON], и включится режим минимизации голосовых ответов системы.

## ВОЗМОЖНЫЕ НЕИСПРАВНОСТИ И РЕКОМЕНДАЦИИ ПО ИХ УСТРАНЕНИЮ

Система должна правильно и без проблем реагировать на все доступные голосовые команды. Если проблемы все же произойдут, следуйте рекомендациям по устранению ошибок, которые даны в таблице на следующей странице.

Если рекомендации пронумерованы, то применяйте каждую рекомендацию по очереди, начиная с первой, до тех пор, пока проблема не будет устранена.

Признак неисправности / сообщение об ошибке	Решение
На дисплее появляется сообщение [Command not recognized]" (Команда не распознана), или система выполняет команду неправильно.	1. Убедитесь в том, что вы используете правильную команду, см. «Список команд» выше в этой главе.
	2. Говорите четко, не делая пауз между словами, и с громкостью, соответствующей уровню фонового шума.
	3. Убедитесь, что в салоне нет чрезмерного шума (например, открыты окна или включена система оттаивания стекол).
	<b>ПРИМЕЧАНИЕ</b> <b>Если уровень шума затрудняет разговор по телефону, то такой шум может помешать распознаванию голосовых команд.</b>
Система постоянно выбирает неправильную голосовую метку в телефонной книге.	4. Если вы пропустили не обязательные слова команды, попробуйте произнести команду с этими словами.
	1. Убедитесь, что произносимая голосовая метка соответствует метке, сохраненной в памяти системы. (См. раздел «Система управления мобильным телефоном Bluetooth® Hands-Free (для автомобилей с навигационной системой).»)
	2. Замените голосовую метку, которая не распознается системой, на другую голосовую метку.

## АВТОМОБИЛЬНЫЙ РАДИОТЕЛЕФОН ИЛИ РАДИОПЕРЕДАТЧИК СВ

При установке на автомобиль NISSAN мощной СВ-радиостанции или автомобильного телефона необходимо соблюдать приведенные ниже рекомендации. В противном случае устанавливаемое радиоэлектронное оборудование может отрицательно повлиять на функционирование системы управления двигателем или на другие электронные блоки автомобиля.

### **ВНИМАНИЕ**

- Антенна должна находиться как можно дальше от электронного блока управления.
- Антенный кабель должен располагаться не ближе 20 см от электрического жгута системы управления двигателем. Запрещается прокладывать антенный кабель рядом с любым проводным жгутом.
- Выполните регулировку стоячей волны антенны, следуя рекомендациям изготовителя.
- Соедините проводом корпус СВ-радиостанции с "массой" автомобиля.

Если вам нужны дополнительные пояснения, обратитесь к официальному дилеру компании NISSAN.

ДЛЯ ЗАМЕТОК

# 5 Пуск двигателя и вождение автомобиля

Обкатка автомобиля.....	5-2	Система блокировки заднего межколесного дифференциала (для некоторых вариантов исполнения автомобиля).....	5-18
Подготовка к пуску двигателя.....	5-2	Выключатель блокировки заднего межколесного дифференциала.....	5-18
Меры безопасности при вождении автомобиля.....	5-3	Ограничитель максимальной скорости (для некоторых вариантов исполнения автомобиля).....	5-19
Отработавшие газы (оксид углерода).....	5-3	Работа ограничителя скорости.....	5-19
Предостережения, касающиеся вождения по дорогам с твердым покрытием и по бездорожью.....	5-3	Система круиз-контроля (для некоторых вариантов исполнения автомобиля).....	5-21
Турбокомпрессор.....	5-4	Меры предосторожности при использовании системой круиз-контроля.....	5-21
Рекомендации по безопасному вождению автомобиля.....	5-4	Работа системы круиз-контроля.....	5-22
Период прогрева двигателя.....	5-4	Парковка автомобиля.....	5-23
Перевозка багажа и грузов.....	5-4	Буксировка прицепа.....	5-25
Вождение по мокрой дороге.....	5-4	Меры предосторожности.....	5-25
Вождение в зимних условиях.....	5-4	Давление воздуха в шинах.....	5-25
Замок зажигания.....	5-5	Страховочные цепи.....	5-25
Механическая коробка передач.....	5-5	Тормозная система прицепа.....	5-26
Автоматическая коробка передач.....	5-5	Система определения наличия прицепа (для некоторых вариантов исполнения автомобиля).....	5-26
Блокировка рулевого вала.....	5-6	Установка сцепного устройства.....	5-26
Положения замка зажигания.....	5-6	Безопасность автомобиля.....	5-27
Противоугонная система NISSAN (NATS).....	5-6	Усилитель рулевого управления.....	5-27
Запуск двигателя.....	5-6	Тормозная система.....	5-28
Вождение автомобиля.....	5-7	Меры предосторожности при использовании тормозной системы.....	5-28
Вождение автомобиля с механической коробкой передач.....	5-7	Антиблокировочная система (ABS).....	5-28
Вождение автомобиля с автоматической коробкой передач.....	5-8	Система динамической стабилизации ESP (для некоторых вариантов исполнения автомобиля).....	5-29
Система полного привода (4WD) (для некоторых вариантов исполнения автомобиля).....	5-11	Выключатель электронной системы динамической стабилизации (ESP).....	5-31
Управление раздаточной коробкой.....	5-11	Рекомендации по вождению автомобиля в зимних условиях.....	5-31
Переключатель режимов раздаточной коробки.....	5-14	Аккумуляторная батарея.....	5-32
Индикатор режима системы полного привода.....	5-15	Охлаждающая жидкость двигателя.....	5-32
Сигнализатор неисправности системы полного привода 4WD.....	5-15	Шины.....	5-32
Меры предосторожности при вождении полноприводного автомобиля.....	5-16	Специальное зимнее снаряжение.....	5-32
Шины для полноприводного автомобиля.....	5-17	Защита автомобиля от коррозии.....	5-32

На протяжении первых 1600 км пробега нового автомобиля рекомендуется соблюдать приведенные ниже ограничения и рекомендации. Это обеспечит вашему автомобилю надежность и экономичность в дальнейшей эксплуатации. Нарушение этих рекомендаций может привести к сокращению срока службы двигателя и уменьшению его мощности.

- Избегайте продолжительного движения с постоянной скоростью, как высокой, так и низкой.
- Не допускайте частоты вращения коленчатого вала двигателя более 4000 об/мин.
- Не разгоняйте автомобиль при полностью нажатой педали акселератора на любой ступени в коробке передач.
- Не трогайтесь с места слишком резко.
- По возможности старайтесь избегать резкого торможения.
- На протяжении первых 800 км пробега автомобиля запрещается буксировать прицеп.
- При первой буксировке прицепа (после указанного выше периода обкатки) не превышайте скорость 80 км/ч в течение следующих 800 км пробега и не разгоняйтесь с полностью нажатой педалью акселератора.

### **ОПАСНОСТЬ**

**Управляемость и другие ходовые свойства вашего автомобиля могут заметно измениться из-за наличия дополнительного груза (и характера его распределения), а также после установки дополнительного оборудования (тягово-сцепного устройства, верхнего багажника и т.п.). Скорректируйте свой стиль вождения и выбирайте безопасную скорость движения согласно состоянию автомобиля и условиям движения. При перевозке тяжелого груза скорость движения должна быть соответственно снижена.**

- Убедитесь в том, что пространство вокруг автомобиля свободно от препятствий.
- Проверьте уровни эксплуатационных жидкостей: моторного масла, охлаждающей жидкости двигателя, тормозной жидкости, рабочей жидкости гидропривода сцепления, жидкости омывателя стекол. Проверку следует производить регулярно, по крайней мере, при каждой заправке топливом.
- Визуально проверьте состояние шин, чтобы убедиться в отсутствии повреждений и износа. Кроме того, проверьте давление воздуха в шинах.
- Следует регулярно проводить операции проверки, указанные в главе "8. Техническое обслуживание и операции, выполняемые владельцем".
- Проверьте чистоту всех оконных стекол и рассеивателей фар.
- Убедитесь в том, что все двери закрыты.
- Отрегулируйте положение сиденья и подголовника.
- Отрегулируйте положение внутреннего и наружных зеркал заднего вида.
- Пристегнитесь ремнем безопасности и напомните всем пассажирам о необходимости сделать то же самое.

- Проверьте работу световых сигнализаторов и индикаторов на приборной панели после поворота ключа зажигания в положение "ON" (Зажигание включено).
- Во избежание травмирования при экстренном торможении запрещается класть твердые или тяжелые предметы на панель управления.

## МЕРЫ БЕЗОПАСНОСТИ ПРИ ВОЖДЕНИИ АВТОМОБИЛЯ

### ОПАСНОСТЬ

- Запрещено оставлять в автомобиле без присмотра малолетних детей, а также взрослых людей в беспомощном состоянии. Также не следует оставлять в салоне животных. Они могут случайно воздействовать на органы управления автомобилем, что может привести к травмам или повреждению автомобиля. Кроме того, в жаркий солнечный день температура в салоне закрытого автомобиля может быстро увеличиться до опасного уровня. Люди и животные, находящиеся в автомобиле, могут серьезно пострадать или даже погибнуть.
- Во избежание опасных перемещений багажа при экстренных торможениях автомобиля запрещается укладывать грузы выше спинки заднего сиденья.
- Закрепляйте груз ремнями или стропами, чтобы не допустить его смещения.
- Несоблюдение правил пользования сиденьями и ремнями безопасности (см. разделы «Сиденья» и «Ремни безопасности» в главе «1. Безопасность – сиденья, ремни безопасности и дополнительные удерживающие системы»), может привести к тяжелым травмам в случае дорожно-транспортного происшествия или внезапной остановки.

### ОТРАБОТАВШИЕ ГАЗЫ (оксид углерода)

### ОПАСНОСТЬ

- Не вдыхайте отработавшие газы двигателя, так как они содержат токсичный оксид углерода (угарный газ), который не имеет ни цвета, ни запаха. Вдыхание угарного газа вызывает потерю сознания и может привести к смертельному исходу.

- Если вы подозреваете, что отработавшие газы проникают в салон автомобиля, полностью откройте все окна и немедленно обратитесь на сервисную станцию официального дилера NISSAN для проверки автомобиля.
- Не допускайте длительную работу двигателя в закрытых помещениях, например, в гараже: двигатель должен работать только минимально необходимое время, чтобы заехать в гараж или выехать из него.
- Не оставляйте автомобиль на стоянке с работающим двигателем на сколько-нибудь продолжительное время.
- Если необходимо пропустить электрический кабель буксируемого прицепа через отверстие в кузове, выполняйте все инструкции изготовителя. Это поможет предотвратить попадание отработавших газов в салон автомобиля.
- Если автомобиль находится на стоянке на открытом воздухе, и двигатель должен работать продолжительное время, включите вентилятор на максимальную подачу воздуха, чтобы в салон автомобиля непрерывно подавался наружный воздух.
- Состояние системы выпуска отработавших газов и днища кузова должно проверяться квалифицированными специалистами NISSAN каждый раз, когда:
  - автомобиль установлен на подъемник для проведения технического обслуживания;
  - у вас имеются основания подозревать, что отработавшие газы проникают в салон автомобиля;
  - вы заметили на слух изменения в работе системы выпуска отработавших газов.
  - в результате дорожно-транспортного происшествия была повреждена выпускная система, или автомобиль получил повреждения задней части кузова или днища.

## ПРЕДОСТЕРЕЖЕНИЯ, КАСАЮЩИЕСЯ ВОЖДЕНИЯ ПО ДОРОГАМ С ТВЕРДЫМ ПОКРЫТИЕМ И ПО БЕЗДОРОЖЬЮ

Пикапы значительно более склонны к опрокидыванию, чем автомобили других типов.

Они обладают большим дорожным просветом по сравнению с обычными легковыми автомобилями, что дает им возможность передвигаться по разнообразным дорогам с твердым покрытием, а также по бездорожью. Это приводит к тому, что центр тяжести у них расположен выше, чем у обычных легковых автомобилей. Преимущество увеличенного дорожного просвета заключается в том, что водитель получает улучшенную обзорность дороги и лучше может предвидеть проблемы. Однако они не рассчитаны на прохождение поворотов с такой же высокой скоростью, как обычные легковые автомобили с приводом на один мост, точно так же как спортивные автомобили с малым дорожным просветом не рассчитаны на вождение по бездорожью. Поэтому по возможности избегайте резких поворотов и внезапных маневров, в особенности на высокой скорости. Как и для любого иного автомобиля подобного типа, неправильное управление может привести к потере контроля над автомобилем и опрокидыванию. При аварии, сопровождающейся опрокидыванием автомобиля, риск получения тяжелых травм значительно возрастает, если водитель и пассажир не будут пристегнуты ремнями безопасности.

### ВНИМАНИЕ

Для полноприводных автомобилей:

- Запрещается двигаться по твердому и сухому дорожному покрытию при включенном полном приводе (когда раздаточная коробка включена в положение 4H или 4LO).
- Движение автомобиля по твердому и сухому дорожному покрытию при включенном полном приводе может сопровождаться повышенным шумом и износом протекторов шин. В указанных условиях рекомендуется включать неполноприводный режим трансмиссии (2WD).

## ТУРБОКОМПРЕССОР

Смазка и охлаждение вращающихся деталей турбокомпрессора осуществляется моторным маслом. Ротор турбокомпрессора вращается с чрезвычайно высокой скоростью, детали турбокомпрессора нагреваются до высокой температуры. Важно поддерживать постоянную подачу масла на турбину компрессора. При нарушении подачи масла турбокомпрессор может выйти из строя.

Для обеспечения надежной и долговечной эксплуатации турбокомпрессора необходимо соблюдать следующие правила:

### ВНИМАНИЕ

- Заменяйте моторное масло в дизельном двигателе с турбонаддувом в соответствии с периодичностью, установленной регламентом технического обслуживания. Дополнительные сведения можно найти в отдельной Гарантийной книжке.
- Используйте только рекомендованные сорта моторного масла. См. «Заправочные емкости агрегатов и систем. Рекомендуемые эксплуатационные материалы» в главе «9. Техническая информация».
- Если двигатель продолжительное время работал на высоких оборотах или с большой нагрузкой, то перед его выключением нужно, чтобы он поработал некоторое время в режиме холостого хода.
- Не допускайте резкого повышения частоты вращения колеччатого вала двигателя сразу после запуска.

- При запуске двигателя при температуре окружающего воздуха ниже  $-5^{\circ}\text{C}$  может быть включен защитный режим двигателя (для некоторых вариантов исполнения автомобиля). В этот период времени развиваемая двигателем мощность снижается. Защитный режим двигателя (для некоторых вариантов исполнения автомобиля) выключается автоматически максимум через 3 минуты (при условии, что педаль акселератора не нажата).

## РЕКОМЕНДАЦИИ ПО БЕЗОПАСНОМУ ВОЖДЕНИЮ АВТОМОБИЛЯ

Для безопасной и комфортной езды на автомобиле очень важно правильно выбирать режим движения, соответствующий реальным дорожным условиям. Вы, как водитель, должны выбрать режим движения, который обеспечит безопасность в данной дорожной обстановке.

### ПЕРИОД ПРОГРЕВА ДВИГАТЕЛЯ

При прогреве двигатель работает с повышенной частотой холостого хода, поэтому в период после пуска двигателя и до его прогрева требуется повышенное внимание при переключении диапазонов автоматической коробки передач или ступеней механической коробки передач.

### ПЕРЕВОЗКА БАГАЖА И ГРУЗОВ

Следует помнить о том, что управляемость и другие ходовые свойства автомобиля могут значительно измениться из-за наличия грузов (с учетом их распределения по автомобилю) или установки дополнительного оборудования (тягово-сцепного устройства, верхнего багажника и т.п.). Корректируйте свой стиль вождения и выбирайте безопасную скорость движения сообразно состоянию автомобиля и условиям движения.

### ВОЖДЕНИЕ ПО МОКРОЙ ДОРОГЕ

- Избегайте резких разгонов с места, интенсивных ускорений и торможений автомобиля.
- Избегайте резких маневров при повороте или смене полосы движения.
- Поддерживайте увеличенную дистанцию до впереди идущего автомобиля.
- Если на дорожном покрытии имеются лужи или ручейки, то во избежание аквапланирования шин следует СНИЗИТЬ СКОРОСТЬ движения. Шины с изношенным рисунком протектора увеличивают вероятность аквапланирования.

### ВОЖДЕНИЕ В ЗИМНИХ УСЛОВИЯХ

- Соблюдайте осторожность при зимнем вождении.



## ЗАМОК ЗАЖИГАНИЯ

- Избегайте резких разгонов с места, интенсивных ускорений и торможений автомобиля.
- Избегайте резких маневров при повороте или смене полосы движения.
- Избегайте резких поворотов рулевого колеса.
- Поддерживайте увеличенную дистанцию до впереди идущего автомобиля.

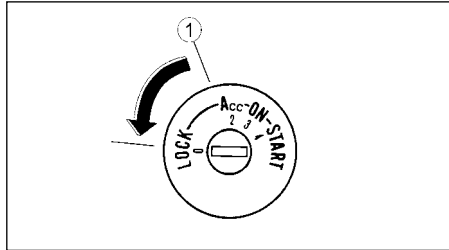

① ВЫКЛ.

### **⚠ ОПАСНОСТЬ**

**Запрещается вынимать ключ из замка зажигания или поворачивать его в положение "LOCK" (Блокировка) во время движения автомобиля. При этом рулевое колесо будет заблокировано, и водитель может потерять контроль над автомобилем. Эта ситуация чревата тяжелым дорожно-транспортным происшествием, связанным со значительными повреждениями автомобиля или травмированием людей.**

Замок зажигания включает в себя устройство противоугонной блокировки рулевого вала.

Между положениями "LOCK" и "ACC" имеется положение "OFF", хотя оно и не указано на цилиндре замка зажигания. Если выключатель зажигания повернут в положение "OFF", рулевое колесо механически не заблокировано.

### МЕХАНИЧЕСКАЯ КОРОБКА ПЕРЕДАЧ

Чтобы заблокировать рулевой вал, нужно повернуть ключ в замке зажигания в положение "LOCK", вынуть ключ из замка и повернуть рулевое колесо по часовой стрелке. Чтобы разблокировать рулевое колесо, нужно вставить ключ в замок зажигания, приложить к нему небольшое усилие и слегка покачать рулевое колесо в обе стороны.

Ключ можно вынуть из замка зажигания только в положении "LOCK" (нормальное положение для стоянки) (0).

### АВТОМАТИЧЕСКАЯ КОРОБКА ПЕРЕДАЧ

Конструкция замка зажигания на автомобилях с автоматической коробкой передач такова, что ключ нельзя повернуть в положение "LOCK" и вынуть, если предварительно не поставить рычаг селектора передач в положение "P" (Стоянка).

Внимая ключ из замка зажигания, находящегося в положении "LOCK", предварительно убедитесь в том, что селектор коробки передач находится в положении "P" (Стоянка).

Селектор автоматической коробки передач можно перемещать из положения "P" (Стоянка), только когда выключатель зажигания находится в положении "ON", и нажата педаль рабочего тормоза.

Для того чтобы вынуть ключ из замка зажигания:

1. Установите рычаг селектора передач в положение P (Стоянка).
2. Поверните ключ зажигания в положение "LOCK".
3. Выньте ключ из замка зажигания.

Рычаг селектора передач нельзя переместить из положения "P" (Стоянка) при вынута из замка ключе.

Если ключ не поворачивается в положение "LOCK", то для его извлечения из замка зажигания выполните следующее:

1. Установите рычаг селектора передач в положение P (Стоянка).

## ЗАПУСК ДВИГАТЕЛЯ

2. Слегка поверните ключ в направлении "ON".
3. Поверните ключ в направлении положения "LOCK".
4. Выньте ключ.

### БЛОКИРОВКА РУЛЕВОГО ВАЛА

#### Для блокировки рулевого вала

1. Поверните ключ зажигания в положение "LOCK".
2. Выньте ключ из замка зажигания.
3. Поверните рулевое колесо по часовой стрелке на 1/6 оборота от среднего положения.

#### Снятие блокировки рулевого вала

1. Вставьте ключ в замок зажигания.
2. Слегка поверните ключ в замке зажигания, одновременно покачивая рулевое колесо в обе стороны.

### ПОЛОЖЕНИЯ КЛЮЧА В ЗАМКЕ ЗАЖИГАНИЯ

#### "LOCK" (Нормальное положение для стоянки) (0)

Ключ можно вынуть только в этом положении замка.

Рулевой вал может быть заблокирован только в этом положении.

#### "OFF" (1)

Двигатель выключен, рулевой вал не заблокирован.

#### "ACC" (Питание вспомогательного электрооборудования) (2)

В этом положении обеспечивается питание вспомогательного электрооборудования (например, аудиосистемы) при неработающем двигателе.

#### "ON" (Нормальное положение для работы) (3)

В этом положении включается зажигание, и обеспечивается питание всех потребителей энергии.

#### "START" (Запуск) (4)

В этом положении обеспечивается включение стартера для запуска двигателя. Как только двигатель заработает, немедленно отпустите ключ. Он автоматически вернется в положение "ON".

### Противоугонная система NISSAN (NATS)

Противоугонная система NISSAN (NATS)\* автоматически заблокирует запуск двигателя при попытке запуска любым ключом, кроме штатного ключа NATS, специально запрограммированного для вашего автомобиля.

#### \* Имобилайзер

Если двигатель не запускается при помощи ключа NATS, поверните выключатель зажигания в положение "LOCK" (Блокировка), подождите пять секунд и затем еще раз поверните ключ зажигания в положение "START" (Стартер), чтобы запустить двигатель.

Для получения дополнительной информации см. раздел «Охранная система» главы «3. Подготовка к началу движения».

1. Включите стояночный тормоз.
2. **Автомобили с механической коробкой передач:**

Переведите рычаг переключения коробки передач в нейтральное положение (N), полностью нажмите на педаль сцепления и запустите двигатель.

#### Автомобили с автоматической коробкой передач:

Нажмите на педаль тормоза и переведите рычаг селектора передач в положение "P" (Стоянка) или "N" (Нейтраль). (Предпочтительным является положение "P").

### ПРИМЕЧАНИЕ

**Предусмотрена блокировка включения стартера, если селектор передач не находится в положении "P" (стоянка) или "N" (нейтраль).**

3. Поверните замок зажигания в положение ON.
4. Дождитесь выключения индикатора 500-S-high.tif свечей накаливания.
5. Нажмите на педаль тормоза, но не нажимайте на педаль акселератора, и поверните ключ зажигания в положение «START».
6. Отпустите замок зажигания после запуска двигателя. Если двигатель запустится и заглохнет, то повторите описанную выше процедуру.

### ВНИМАНИЕ

- **Не держите стартер непрерывно включенным дольше 15 секунд. Если двигатель не удалось запустить с первой попытки, то перед следующим пуском двигателя выключите зажигание и сделайте паузу в 20 секунд, чтобы охладить стартер. Иначе стартер может выйти из строя из-за перегрева.**

## ВОЖДЕНИЕ АВТОМОБИЛЯ

- Если возникнет необходимость пуска двигателя от дополнительной аккумуляторной батареи, строго следуйте инструкциям, приведенным в разделе «Запуск двигателя от аккумуляторной батареи другого автомобиля» главы «6. В случае неисправности».

### 7. Прогрев двигателя

После запуска необходимо дать поработать двигателю на холостом ходу не менее 30 секунд. Начальный отрезок пути двигайтесь с умеренной скоростью, особенно в холодную погоду.

### ОПАСНОСТЬ

Не оставляйте автомобиль без присмотра во время прогрева двигателя.

## ВОЖДЕНИЕ АВТОМОБИЛЯ С МЕХАНИЧЕСКОЙ КОРОБКОЙ ПЕРЕДАЧ

### ВНИМАНИЕ

- Во время движения автомобиля не держите постоянно ногу на педали сцепления. Это может вывести сцепление из строя.
- Включайте передачу «R» (Задний ход) только после полной остановки автомобиля.
- При переключении передач полностью выключайте сцепление. Это обеспечивает бесшумное и плавное включение передач и предохраняет зубья синхронизаторов от разрушения.
- В целях собственной безопасности избегайте резкого трогания с места и интенсивных разгонов.
- Если по какой-то причине вам нужно быстро набрать скорость, то включите низшую передачу, разгонитесь на этой передаче до максимально допустимой частоты вращения коленчатого вала двигателя и действуйте таким же образом на каждой последующей передаче. Не превышайте максимально допустимой частоты вращения коленчатого вала двигателя на любой ступени коробки передач. Будьте особенно осторожны при разгоне автомобиля или при переключении на низшую передачу, если автомобиль движется по скользкому дорожному покрытию. При резком нажатии на педаль акселератора или при быстром включении пониженной передачи возможно буксование или скольжение колес и потеря контроля над автомобилем.

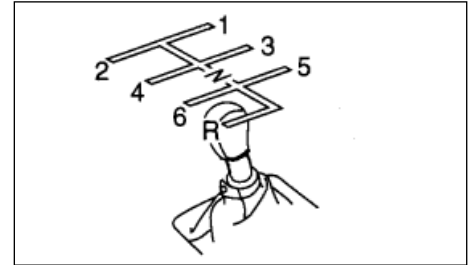

### Переключение передач

При переключении передач полностью выжмите педаль сцепления и переведите рычаг коробки передач в требуемое положение, затем плавно отпустите педаль сцепления.

Для плавного переключения передач важно полностью выжимать сцепление. Если педаль сцепления нажата не полностью, то включение передачи может сопровождаться посторонним шумом (скрежетом зубьев синхронизатора). Это может вызвать серьезные повреждения коробки передач.

Начинайте движение с первой передачи, и дальше переключайте передачи в зависимости от скорости движения.

### Передача заднего хода

Для движения задним ходом нужно полностью остановить автомобиль, перевести рычаг переключения передач в положение «N» (Нейтраль), а затем в положение «R» (Задний ход).

При положении R (Задний ход) рычага переключения передач на экран выводится изображение, передаваемое камерой заднего вида. См. раздел «Монитор заднего обзора (для некоторых вариантов исполнения автомобиля)» главы «4. Информационный дисплей. Система отопления и кондиционирования воздуха. Аудиосистема».

Если возникает затруднение при включении передачи заднего хода или первой передачи, то нужно действовать следующим образом. Установите рычаг переключения передач в положение “N” (Нейтраль) и отпустите педаль сцепления. Снова полностью выжмите педаль сцепления и включите передачу заднего хода (R) или первую передачу.

## ВОЖДЕНИЕ АВТОМОБИЛЯ С АВТОМАТИЧЕСКОЙ КОРОБКОЙ ПЕРЕДАЧ

### ВНИМАНИЕ

- После запуска холодного двигателя система управления поддерживает повышенную частоту вращения коленчатого вала на холостом ходу. Поэтому до прогрева двигателя следует соблюдать осторожность при включении передач для движения вперед или передачи заднего хода.
- Избегайте повышения частоты вращения коленчатого вала двигателя при неподвижном автомобиле. Это может привести к неожиданному троганию автомобиля с места.

### Меры предосторожности при вождении автомобиля

- Во избежание повреждения трансмиссии запрещается переводить рычаг селектора в положение “P” (Стоянка) или “R” (Задний ход) до полной остановки автомобиля.
- Производите запуск двигателя, только когда рычаг селектора коробки передач находится в положении “P” (Стоянка) или “N” (Нейтраль). Двигатель невозможно запустить, если рычаг селектора находится в других положениях. Если двигатель запускается и при других положениях селектора, следует немедленно обратиться на сервисную станцию официального дилера NISSAN для проверки и ремонта автомобиля.

- Не нажимайте педаль акселератора при переключении из положения “P” (Стоянка) или “N” (Нейтраль) в положение “R” (Задний ход), “D” (Движение вперед) или в положение ручного переключения передач.

Всегда удерживайте педаль тормоза нажатой до завершения переключения диапазона передач.

- При остановке на подъеме не пытайтесь удержать автомобиль от скатывания, нажимая на педаль акселератора. Для удержания автомобиля на подъеме, во избежание перегрева автоматической коробки передач, необходимо использовать рабочую тормозную систему.
- Если предвидится продолжительная остановка, поставьте рычаг селектора в положение “N” (Нейтраль) и включите стояночный тормоз.
- При переводе рычага селектора из положения N (Нейтраль) в любое иное положение для движения, двигатель должен продолжать работать в режиме холостого хода.

### ВНИМАНИЕ (при трогании автомобиля)

- **НАЖМИТЕ НА ПЕДАЛЬ ТОРМОЗА**

Когда двигатель работает, переключение селектора автоматической коробки передач в положение “R” (Задний ход), “D” (Движение вперед) или в режим ручного переключения передач при не нажатой педали тормоза приводит к тому, что автомобиль начинает медленно двигаться. При включении любого диапазона автомобиль должен быть неподвижен, а педаль тормоза полностью нажата.

- **УБЕДИТЕСЬ В ПРАВИЛЬНОМ ПОЛОЖЕНИИ РЫЧАГА СЕЛЕКТОРА**

Проверьте, находится ли рычаг селектора в нужном положении. Используйте положение “D” или режим ручного переключения передач для движения вперед, а положение “R” (Задний ход) для движения задним ходом. Отпустите рычаг стояночного тормоза и педаль рабочего тормоза, затем нажмите на педаль акселератора,

чтобы начать движение и влиться в транспортный поток. Следует избегать резких разгонов автомобиля с пробуксовкой колес.

- Избегайте повышения частоты вращения коленчатого вала двигателя при неподвижном автомобиле. В противном случае это может привести к неожиданному троганию автомобиля с места (если рычаг селектора находится в положении “R” (Задний ход), “D” (Движение вперед) или в режиме ручного переключения передач) или к повреждению двигателя (если рычаг селектора находится в положении “N” (Нейтраль) или “P” (Стоянка)).

- **ДАЙТЕ ДВИГАТЕЛЮ ПРОГРЕТЬСЯ**

Поскольку на холодном двигателе поддерживается повышенная частота холостого хода, будьте особенно внимательны, включая передачу для движения передним или задним ходом сразу после пуска холодного двигателя.

- **ПАРКОВКА АВТОМОБИЛЯ**

Нажмите на педаль тормоза педаль и после полной остановки автомобиля переведите рычаг селектора в положение “P” (Стоянка). Включите стояночный тормоз и затем отпустите тормозную педаль.

### Трогание автомобиля с места

1. После запуска двигателя, перед перемещением рычага селектора из положения “P” (Стоянка) в положение “R” (Задний ход), “D” (Движение вперед) или в режим ручного переключения передач необходимо полностью нажать на педаль рабочего тормоза.
2. Удерживайте нажатой педаль рабочего тормоза, нажмите кнопку на рычаге селектора и переместите рычаг селектора в положение желаемой передачи для движения.
3. Отпустите стояночный тормоз и педаль рабочего тормоза; затем, плавно нажимая педаль акселератора, начните движение.

Автоматическая коробка передач устроена таким образом, что **НЕОБХОДИМО** нажать на педаль рабочего тормоза перед переводом рычага селектора из положения «Р» (Стоянка) в любое положение для движения, когда замок зажигания установлен в положение ON.

Рычаг селектора нельзя переместить из положения Р (стоянка) в любое другое положение для движения, если замок зажигания находится в положении LOCK, OFF или Acc, а также при ключе, вынутым из замка зажигания.

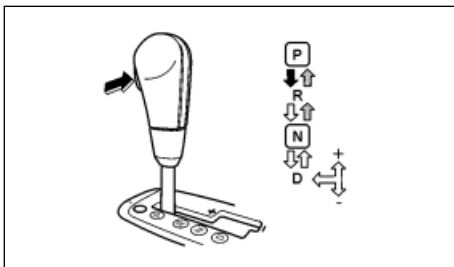

Для перемещения рычага селектора:

- ➔ Нажмите на кнопку, одновременно нажимая педаль тормоза.
- ▤ Нажмите кнопку для перемещения рычага селектора.
- ➡ Рычаг селектора перемещается без нажатия педали тормоза.

## Переключение передач

Нажмите на кнопку для перевода рычага селектора в положение "Р" (Стоянка) или "R" (Задний ход). Перевод рычага селектора во все остальные положения производится без нажатия на данную кнопку.

## Р (Стоянка)

В этом положении рычаг селектора должен находиться при парковке автомобиля и при запуске двигателя. Перед перемещением рычага селектора в положение "Р" (Стоянка) убедитесь, что автомобиль полностью остановлен. Для большей безопасности, перед выбором положения "Р" (Стоянка) нажмите на педаль рабочего тормоза. После установки рычага селектора в положение "Р" (Стоянка) включайте стояночный тормоз. При остановке на уклоне сначала нажмите на педаль тормоза, затем включите стояночный тормоз и только потом ставьте рычаг селектора в положение "Р" (Стоянка).

## R (Задний ход)

### ВНИМАНИЕ

**Переводить рычаг селектора в положение "R" (Задний ход) можно только после полной остановки автомобиля.**

Используйте данное положение для движения задним ходом.

При положении R (Задний ход) рычага селектора на экран выводится изображение, передаваемое камерой заднего вида. См. раздел «Монитор заднего обзора (для некоторых вариантов исполнения автомобиля)» главы «4. Информационный дисплей. Система отопления и кондиционирования воздуха. Аудиосистема».

## N (Нейтраль)

При этом положении рычага селектора двигатель отсоединен от ведущих колес. Данное положение рычага селектора можно использовать для запуска двигателя. Если двигатель заглох во время движения, то можно поставить рычаг селектора в положение "N" (Нейтраль) и попытаться вновь запустить двигатель.

## D (Движение)

Данное положение рычага селектора предназначено для движения автомобиля вперед при нормальных условиях.

## Ручной режим переключения передач

Когда рычаг селектора автоматической коробки передач переведен из положения "D" (Движение) в кулису ручного переключения передач (на неподвижном автомобиле или во время движения), автоматическая коробка передач переключается в ручной режим переключения передач. В данном режиме передача может выбираться вручную.

- В режиме ручного переключения передач выбранный диапазон отображается в окошке индикации положения рычага селектора на панели приборов. Для получения дополнительной информации см. раздел «Стрелочные указатели и приборы» в главе «0. Основные иллюстрации».
- При переводе рычага селектора в кулису ручного переключения передач, автоматическая коробка передач выбирает нужную передачу.
- Для включения более высокой передачи переведите рычаг селектора по направлению к символу "+" (вверх). Коробка передач переключится на более высокий диапазон.
- Для включения более низкой передачи переведите рычаг селектора по направлению к символу "-" (вниз). Коробка передач переключится на более низкий диапазон.
- Для отмены ручного режима переключения передач верните рычаг селектора в положение D (Движение). Коробка передач вернется в нормальный режим автоматического переключения передач.

Переключайте передачи вверх и вниз последовательно, в следующем порядке:

### Модели с 5-ступенчатой АКП:

M1 ⇄ M2 ⇄ M3 ⇄ M4 ⇄ M5  
M5 (5-я передача):

Данное положение рычага селектора предназначено для движения автомобиля вперед при нормальных условиях.

M4 (4-я передача):

Данная передача предназначена для движения по длинным подъемам или спускам, где рекомендуется использовать торможение двигателем.

M3 (3-я передача) и M<sub>2</sub> (2-я передача):

Используйте эти положения рычага селектора при движении автомобиля на подъеме и для эффективного торможения двигателем на спусках.

M1 (Первая передача):

Используйте это положение рычага селектора для преодоления крутых подъемов на малой скорости, а также при медленном движении по глубокому снегу, песку или размокшему грунту. В этом положении обеспечивается максимальная интенсивность торможения двигателем на крутых спусках.

**Модели с 7-ступенчатой АКП:**

M1 ⇌ M2 ⇌ M3 ⇌ M4 ⇌ M5 ⇌ M6 ⇌ M7

M7 (7-я передача):

Данное положение рычага селектора предназначено для движения автомобиля вперед при нормальных условиях.

M6 (6-я передача) и M5 (5-я передача):

Используйте эти положения рычага селектора на длительных подъемах или для обеспечения торможения двигателем на длинных спусках.

M4 (4-я передача), M3 (3-я передача) и M2 (2-я передача):

Используйте эти положения рычага селектора при движении автомобиля на подъеме и для эффективного торможения двигателем на спусках.

M1 (Первая передача):

Используйте это положение рычага селектора для преодоления крутых подъемов на малой скорости, а также при мед-

ленном движении по глубокому снегу, песку или размокшему грунту. В этом положении обеспечивается максимальная интенсивность торможения двигателем на крутых спусках.

**Меры предосторожности**

- Не двигайтесь с высокой скоростью в течение продолжительного времени на передачах ниже 5-й передачи (модели с 5-ступенчатой коробкой передач) или 7-й передачи (модели с 7-ступенчатой коробкой передач). Помните, что при этом увеличивается расход топлива.
- Повторное перемещение рычага селектора в одну сторону приводит к последовательному переключению диапазонов коробки передач. Однако если это перемещение выполнено слишком быстро, второе переключение может быть не выполнено должным образом.
- **В ручном режиме переключения коробка передач может не переключиться в заданный диапазон в зависимости от условий движения. Это позволяет поддержать высокие динамические характеристики автомобиля и предотвратить повреждение трансмиссии или потерю контроля над автомобилем.**
- **В ручном режиме переключения коробка передач автоматически переключается на 1-ю передачу перед тем, как автомобиль полностью останавливается. При повторном разгоне необходимо вручную переключиться на более высокие передачи.**

**Принудительное переключение коробки передач на низшие ступени при резком нажатии на педаль акселератора (кик-даун) – в положении "D"**

Для того чтобы быстро совершить обгон или преодолеть значительный подъем, нажмите до упора на педаль акселератора. При этом коробка передач автоматически переключится на более низкую передачу в зависимости от текущей скорости движения автомобиля.

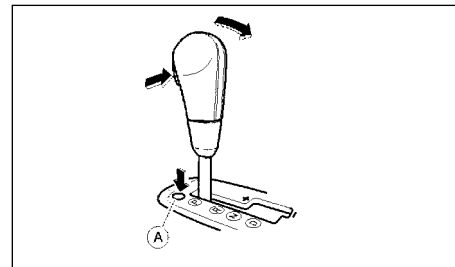

**Снятие блокировки рычага селектора**

При разряженной аккумуляторной батарее рычаг селектора нельзя перевести из положения "P" (стоянка), даже если нажать педаль тормоза и повернуть выключатель зажигания в положение "ON".

Чтобы перевести рычаг селектора, нажмите на кнопку разблокировки (A), как показано на иллюстрации, и нажмите на кнопку на рычаге селектора. Теперь вы сможете перевести рычаг селектора в положение "N" (Нейтраль).

В целях обеспечения безопасности, во время этой операции включите стояночный тормоз и удерживайте нажатой педаль рабочего тормоза.

# СИСТЕМА ПОЛНОГО ПРИВОДА (4WD) (для некоторых вариантов исполнения автомобиля)

Если вы сталкиваетесь с проблемами при переводе рычага селектора автоматической коробки передач из положения "P" (Стоянка), при первой возможности обратитесь на сервисную станцию официального дилера NISSAN для проверки системы.

## ОПАСНОСТЬ

Если вы не можете перевести рычаг селектора из положения «P» (Стоянка) при работающем двигателе и нажатой педали тормоза, стоп-сигналы могут не работать. Неправильная работа стоп-сигналов может привести к аварии и получению травм вами и окружающими.

## Аварийный режим автоматической коробки передач

При включении аварийного режима включится сигнализатор «AT CHECK» (Неисправность АКП), который будет мигать в течение примерно 8 секунд. Это может указывать на неправильное функционирование автоматической коробки передач. Обратитесь к официальному дилеру NISSAN для проверки и ремонта коробки передач.

Коробка передач может перейти в аварийный режим функционирования, если автомобиль движется в очень тяжелых условиях, например, когда интенсивное буксование колес чередуется с экстренным торможением. Это происходит, даже если электрическая система полностью исправна. В этом случае поверните замок зажигания в положение "OFF" (Выключено) и подождите 3 секунды. Затем снова поверните замок зажигания в положение "ON" (Зажигание включено). Коробка передач должна вернуться в нормальный режим работы. Если автоматическая коробка передач продолжает оставаться в аварийном режиме, обратитесь на сервисную станцию официального дилера NISSAN для проверки и ремонта.

## ВНИМАНИЕ







- Запрещается двигаться по твердому и сухому дорожному покрытию при включенном полном приводе (когда раздаточная коробка включена в положение 4H или 4LO). Движение автомобиля по твердому и сухому дорожному покрытию при включенном полном приводе может сопровождаться повышенным шумом и износом протекторов шин, а также увеличенным расходом топлива.
  - Если сигнализатор системы 4WD загорается при движении по сухой дороге с твердым покрытием:
    - В режиме 4H: Переведите переключатель режимов раздаточной коробки непосредственно в положение 2WD.
    - В режиме 4LO (автомобили с МКП): Полностью остановите автомобиль. Нажмите на педаль сцепления и переведите рычаг переключения передач в нейтральное положение. Переведите переключатель режимов раздаточной коробки в положение 2WD.
    - В режиме 4LO (автомобили с АКП): Полностью остановите автомобиль. Нажмите на педаль тормоза и переведите рычаг селектора в положение N. Переведите переключатель режимов раздаточной коробки в положение 2WD.
- Если сигнализатор продолжает гореть после выполнения этой операции, как можно скорее обратитесь к официальному дилеру INFINITI для проверки системы.
- Если вы продолжите движение, когда сигнализатор неисправности системы полного привода быстро мигает, это может привести к повреждению трансмиссии вашего автомобиля.

## УПРАВЛЕНИЕ РАЗДАТОЧНОЙ КОРОБКОЙ

### Система непостоянного полного привода

Для системы непостоянного полного привода предусмотрены три режима работы: 2WD (Неполноприводный режим), 4H (Полноприводный режим – высшая ступень) и 4LO (Полноприводный режим – низшая ступень). В зависимости от дорожных условий водитель может включить один из трех перечисленных выше режимов работы полноприводной трансмиссии

## Процедура переключения режимов 2WD и 4WD

Положение переключателя режимов трансмиссии 4WD	Ведущие колеса	Индикаторы режимов полноприводной трансмиссии		Рекомендуемые условия использования режима	Инструкции по переключению раздаточной коробки
		Режим 4WD	4LO		
2WD 	Задние колеса		—	Дороги с сухим покрытием	Переключение между режимами 2WD и 4H можно выполнять во время движения. Показание индикатора будет меняться при изменении выбранного режима. Переключение между режимами 2WD и 4H должно выполняться при скорости движения менее 100 км/ч.
4H 	Все колеса		—	Неровные, песчаные, заснеженные дороги	
4LO 	Нейтральное положение	—	4LO (Мигание)	Индикатор 4LO мигает при переключении между режимами 4H и 4LO.	Переключение между режимами 4H и 4LO: <ul style="list-style-type: none"> <li>Автомобили с МКП: Остановите автомобиль, нажмите на педаль сцепления и переведите рычаг переключения передач в нейтральное положение.</li> <li>Автомобили с АКП: Остановите автомобиль, нажмите на педаль тормоза и переведите рычаг селектора в нейтральное положение (N).</li> <li>Нажмите на переключатель 4WD и поверните его в требуемое положение. Переключатель нельзя повернуть из положения 4H в положение 4LO и наоборот, если рычаг коробки передач не установлен в нейтральное положение или автомобиль движется.</li> <li>Перед включением диапазона или отпуская педаль сцепления дождитесь прекращения мигания индикатора, который должен либо погаснуть, либо светиться без мигания.</li> </ul>
	Все колеса		4LO (Светится постоянно)	Условия, требующие максимальной мощности и силы тяги (например, преодоление крутых подъемов или движение по каменистым, песчаным и влажным грунтовым дорогам)	

### ОПАСНОСТЬ

Если индикатор режима системы 4WD не горит или горит сигнализатор ATP (для некоторых вариантов исполнения автомобиля), это свидетельствует о том, что автоматическая коробка передач не будет функционировать должным образом в положении “P” (Стоянка). Это может привести к неожиданному троганию автомобиля с места, что может привести к серьезным травмам людей и причинению ущерба. Обязательно включайте стояночный тормоз.



## ВНИМАНИЕ

Чтобы избежать повреждения автомобиля:

- Не пользуйтесь переключателем 4WD во время поворотов, при движении задним ходом, а также при буксующих задних колесах. Автомобиль должен двигаться по прямой.
- Не перемещайте рычаг селектора (автомобили с АКП) или не отпускайте педаль сцепления (автомобили с МКП), когда индикатор режима 4LO мигает. В противном случае возможно повреждение трансмиссии.
- Автомобили с МКП: Во время мигания индикатора 4LO избегайте резкого разгона с места. Двигайтесь по прямой на малой скорости, пока индикатор 4LO не погаснет. Индикатор 4LO мигает при переключении между режимами 4H и 4LO.
- Если загорается сигнализатор неисправности системы полного привода 4WD, выполните следующую процедуру:

1. Заглушите двигатель.
2. Запустите двигатель.
3. Проверьте, загорается ли сигнализатор неисправности системы полного привода 4WD.

Если после выполнения этой процедуры сигнализатор неисправности системы полного привода 4WD вновь загорается, незамедлительно обратитесь на сервисную станцию официального дилера NISSAN для проверки и обслуживания системы.

Переключатель раздаточной коробки (4WD) предназначен для включения полноприводного (4WD) или неполноприводного (2WD) режима работы трансмиссии в зависимости от условий движения автомобиля. Водитель может включить один из трех режимов работы полноприводной трансмиссии: 2WD (Неполноприводный режим), 4H (Полноприводный режим – высшая ступень) и 4LO (Полноприводный режим – низшая ступень).

Чтобы включить или выключить режим 4LO:

1. Автомобиль ДОЛЖЕН БЫТЬ неподвижным.
2. Автомобили с АКП: Нажмите на педаль тормоза и переведите рычаг селектора в положение N.

Автомобили с МКП: Нажмите на педаль сцепления и переведите рычаг переключения передач в нейтральное положение.

3. Нажмите на переключатель и поверните его в положение 4LO (или выведите его из этого положения).

## ОПАСНОСТЬ

- При постановке автомобиля на стоянку, не выключая двигатель, включите стояночный тормоз и проверьте, чтобы был включен сигнализатор “4WD” (должен светиться без мигания). Кроме того, сигнализатор АТР” (для некоторых вариантов исполнения автомобиля) должен быть выключен. В противном случае автомобиль может неожиданно начать самопроизвольное движение даже при положении Р (Стоянка) рычага селектора передач.
- Перед переключением на какую-либо передачу индикатор 4LO должен перестать мигать и либо оставаться включенным (без мигания), либо погаснуть. Если рычаг селектора автоматической коробки передач (или рычаг механической коробки передач) переводится из нейтрального положения в положение любой передачи при мигающем индикаторе 4 LO, то автомобиль может неожиданно начать движение.

## ВНИМАНИЕ

- Запрещается при движении автомобиля поворачивать переключатель режимов работы полноприводной трансмиссии из положения “4LO” в положение “4H” и обратно.

- Полноприводный режим “4H” улучшает тяговые свойства автомобиля. Избегайте движения на слишком высокой скорости при включенном полноприводном режиме, поскольку это приведет к ухудшению топливной экономичности, увеличению температуры масла и может стать причиной выхода из строя деталей и узлов трансмиссии. Не рекомендуется превышать скорость движения 100 км/ч, если трансмиссия работает в полноприводном режиме “4H”.
- Полноприводный режим “4LO” обеспечивает максимально высокие тяговые свойства автомобиля. Избегайте движения на слишком высокой скорости. В данном режиме максимально допустимая скорость автомобиля составляет примерно 50 км/ч.
- Вам следует поворачивать переключатель режимов полноприводной трансмиссии из положения “2WD” в положение “4H” и наоборот только во время прямолинейного движения автомобиля. Запрещается переключать указанные режимы при прохождении поворотов и при движении задним ходом.
- Запрещается переключать режимы трансмиссии “2WD”, “4H” при движении по крутому спуску. Используйте торможение двигателем путем выбора пониженной передачи (автомобили с МКП: 2-я или 1-я передача. Автомобили с АКП: Выберите в режиме ручного переключения диапазон M2 или M1).
- Запрещается переключать режимы трансмиссии “2WD”, “4H” при буксовании задних колес.
- Запрещается двигаться по твердому и сухому дорожному покрытию при включенном полном приводе (когда раздаточная коробка включена в положение 4H или 4LO). В противном случае движение автомобиля может сопровождаться повышенным шумом трансмиссии и более интенсивным износом шин. В хороших дорожных условиях компания NISSAN рекомендует включать неполноприводный (2WD) режим работы трансмиссии.

- При низкой температуре окружающего воздуха и холодном двигателе раздаточная коробка может не переключаться между режимами “4LO” и “4H”. При попытке выполнить переключение сигнализатор “4LO” может мигать. После непродолжительного движения автомобиля и прогрева трансмиссии вы сможете включить требуемый полноприводный режим “4H” или “4LO”.

#### При движении автомобиля по неровным дорогам

- Поверните переключатель режимов полноприводной трансмиссии в одно из положений: “4H” или “4LO”.
- Двигайтесь осмотрительно, с учетом состояния дороги.

#### При застревании автомобиля:

- Заблокируйте задний межколесный дифференциал (для некоторых вариантов исполнения автомобиля). Включите блокировку дифференциала при неподвижном автомобиле. Нажимая на педаль акселератора, попытайтесь освободить застрявший автомобиль.
- Подложите под колеса камни или деревянные бруски, для того чтобы застрявший автомобиль смог начать движение.
- Поверните переключатель режимов полноприводной трансмиссии в одно из положений: “4H” или “4LO”.
- Если автомобиль не может сразу съехать с проблемного участка, попытайтесь раскатать его вперед и назад, попеременно включая передачи переднего и заднего хода. Если автомобиль застрял в глубокой колее на влажном грунте, то могут помочь цепи противоскольжения.

#### ВНИМАНИЕ

- Избегайте интенсивного буксования ведущих колес. Колеса могут глубоко погрузиться в грунт, и автомобиль будет трудно освободить.

- Не следует переключать передачи при высокой частоте вращения коленчатого вала двигателя, поскольку это может привести к выходу трансмиссии из строя.

#### ПЕРЕКЛЮЧАТЕЛЬ РЕЖИМА СИСТЕМЫ ПОЛНОГО ПРИВОДА (4WD)

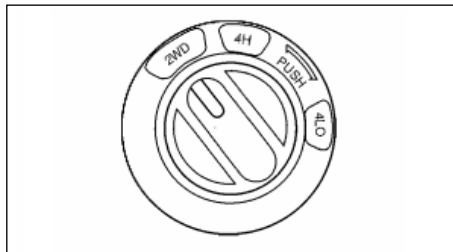

#### Система непостоянного полного привода 4WD

- В зависимости от условий движения автомобиля поверните переключатель режимов полноприводной трансмиссии в одно из положений “2WD”, “4H” или “4LO”.
- Если переключать режимы полноприводной трансмиссии при прохождении поворота или при разгоне и замедлении автомобиля, а также если выключить зажигание, когда переключатель находится в положении “4H” или “4LO”, то вы можете ощутить легкий толчок автомобиля. Это нормальное явление.
- Когда автомобиль останавливается после поворота и рычаг переключения передач поставлен в положение “N” (Нейтраль) (автомобили с МКП) или рычаг селектора переводится в положение “N” (Нейтраль) или “P” (Стоянка) (автомобили с АКП), вы можете почувствовать легкое содрогание автомобиля. Это не свидетельствует о неисправности, а обусловлено выключением муфты сцепления раздаточной коробки.

#### ВНИМАНИЕ

- Вам следует поворачивать переключатель режимов полноприводной трансмиссии из положения “2WD” в положение “4H” и наоборот только во время прямолинейного движения автомобиля. Запрещается переключать указанные режимы при прохождении поворотов и при движении задним ходом.
- Запрещается переключать режимы трансмиссии при движении по крутому спуску. Используйте торможение двигателем путем выбора пониженной передачи (автомобили с МКП: 2-я или 1-я передача. Автомобили с АКП: Выберите в режиме ручного переключения диапазон M2 или M1).
- Запрещается переключать режимы полного привода при буксовании задних колес.
- Перед тем как переключить трансмиссию из режима “2WD” в режим “4H”, убедитесь, что скорость автомобиля не превышает 100 км/ч. Нарушение данного ограничения может привести к выходу из строя системы полного привода.
- Запрещается при движении автомобиля поворачивать переключатель режимов работы полноприводной трансмиссии из положения “4LO” в положение “4H” и обратно.

## ИНДИКАТОР РЕЖИМА СИСТЕМЫ ПОЛНОГО ПРИВОДА

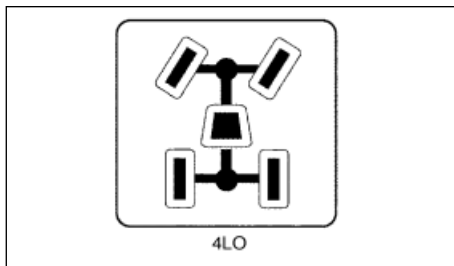

Индикатор режима системы 4WD расположен на циферблате тахометра на приборной панели.

Индикатор должен погаснуть в течение одной секунды после того, как выключатель зажигания будет повернут в положение "ON".

При работе двигателя индикатор режима системы 4WD показывает, в каком режиме работает раздаточная коробка.



- Индикатор режима системы 4WD может мигать в процессе переключения раздаточной коробки. После завершения процесса переключения индикатор режима системы 4WD будет гореть постоянно. Если индикатор не загорелся сразу, то сначала убедитесь в безопасности и в отсутствии препятствий около автомобиля. Двигайтесь на автомобиле прямолинейно с ускорением или замедлением, или подайте автомобиль назад, а затем поверните переключатель режимов полноприводной трансмиссии.

Если загорается сигнализатор неисправности системы полного привода 4WD, индикатор системы 4WD погаснет.

## ВНИМАНИЕ

Если при низкой температуре окружающего воздуха индикатор переключения раздаточной коробки перешел в неполноприводный режим 2WD, в то время как переключатель раздаточной коробки повернут в положение "4H", то это может указывать на то, что трансмиссия функционирует в неполноприводном режиме из-за неисправности привода. Если индикатор режима не включается в нормальное состояние и загорается сигнализатор неисправности системы 4WD, незамедлительно обратитесь на сервисную станцию официального дилера NISSAN для проверки и обслуживания системы.

## СИГНАЛИЗАТОР НЕИСПРАВНОСТИ СИСТЕМЫ ПОЛНОГО ПРИВОДА

Световой сигнализатор	Причина включения
 <p>Горит постоянно</p>	Возникла неисправность системы полного привода 4WD
 <p>Медленно мигает</p>	Большая разность скоростей вращения колес

Сигнализатор неисправности системы полного привода 4WD находится на панели приборов.

Сигнализатор неисправности системы полного привода (4WD) загорается при каждом переводе выключателя зажигания в положение ON. Он должен погаснуть вскоре после запуска двигателя.

При возникновении неисправности системы 4WD, а также при значительной разности скоростей вращения или радиусов качения передних и задних колес сигнализатор неисправности системы полного привода будет гореть постоянно или мигать.

Если включается сигнализатор неисправности системы полного привода 4WD, индикатор режима системы 4WD гаснет.

Большая разница между диаметрами передних и задних колес приведет к тому, что сигнализатор будет мигать медленно (примерно один раз в две секунды). Переключите раздаточную коробку из полноприводного 4WD в неполноприводный режим 2WD и снизьте скорость движения автомобиля.

## ВНИМАНИЕ

- Если после этого сигнализатор продолжает светиться или мигать, как можно скорее обратитесь к официальному дилеру NISSAN для проверки системы.
- Не рекомендуется переключать раздаточную коробку из режима 4H в режим 4LO или обратно при горящем сигнализаторе неисправности системы полного привода 4WD.
- При включенном сигнализаторе неисправности "4WD" сохраняется возможность переключения раздаточной коробки в неполноприводный режим 2WD даже при положении "4H" переключателя раздаточной коробки. Будьте особенно осторожны, управляя автомобилем.
- При нарушении нормального функционирования узлов полноприводной трансмиссии полноприводный режим не будет включен, даже если повернуть рукоятку переключателя в положение "4WD".
- Запрещается двигаться по твердому и сухому дорожному покрытию при включенном полном приводе (когда раздаточная коробка включена в положение 4H или 4LO). Это может сопровождаться повышенным шумом трансмиссии и износом протекторов шин, а также увеличенным расходом топлива.

- Если сигнализатор системы 4WD загорается при движении по сухой дороге с твердым покрытием:
  - В режиме 4H: Переведите переключатель режимов раздаточной коробки непосредственно в положение 2WD.
  - В режиме 4LO (автомобили с МКП): Полностью остановите автомобиль. Нажмите на педаль сцепления и переведите рычаг переключения передач в нейтральное положение. Переведите переключатель режимов раздаточной коробки в положение 2WD.
  - В режиме 4LO (автомобили с АКП): Полностью остановите автомобиль. Нажмите на педаль тормоза и переведите рычаг селектора в положение N. Переведите переключатель режимов раздаточной коробки в положение 2WD.

Если сигнализатор продолжает гореть после выполнения этой операции, как можно скорее обратитесь к официальному дилеру INFINITI для проверки системы.
- Если вы продолжите движение, когда сигнализатор неисправности системы полного привода быстро мигает, это может привести к повреждению трансмиссии вашего автомобиля.

## МЕРЫ ПРЕДОСТОРОЖНОСТИ ПРИ ВОЖДЕНИИ ПОЛНОПРИВОДНОГО АВТОМОБИЛЯ

Ваш автомобиль NISSAN предназначен для движения как по усовершенствованным дорогам, так и вне дорог. Автомобиль имеет увеличенный дорожный просвет и уменьшенную колею, что повышает его проходимость. Следствием этого, однако, является увеличение высоты центра тяжести автомобиля по сравнению с обычными легковыми автомобилями. Одним из преимуществ значительного дорожного просвета является обеспечение хорошего обзора с места водителя, что позволяет ему заранее оценивать условия движения и своевременно принимать верные решения.

Помните, что полноприводные автомобили по сравнению с полноприводными автомобилями менее приспособлены для движения по бездорожью и легче застревают в глубоком снегу, грязи и т.д.

Соблюдайте следующие меры безопасности:

- Двигаясь вне дорог с твердым покрытием, будьте осторожны и избегайте опасных участков. Двигаясь по бездорожью, обязательно пристегните ремни безопасности и попросите пассажиров последовать вашему примеру.
- Запрещено двигаться по косоугру со значительным уклоном. Разрешается двигаться только вверх или вниз по склону. Помните, что автомобиль повышенной проходимости может потерять поперечную устойчивость, (то есть, лечь на бок или перевернуться через борт) гораздо легче, чем продольную устойчивость.
- Не заезжайте на слишком крутые уклоны, которые ваш автомобиль не сможет преодолеть. Автомобиль может остановиться, не доехав до вершины или до перевала, а двигатель может заглохнуть. При движении по крутому спуску, вы можете оказаться не в состоянии контролировать скорость движения. При движении поперек косоугра автомобиль может опрокинуться.
- Не переключайте передачи на крутых спусках, так как вы можете потерять контроль над автомобилем.
- Будьте осторожны, приближаясь к перевалу на подъеме. За вершиной холма может оказаться обрыв или иное препятствие, которое станет причиной несчастного случая, если вы его своевременно не заметите.
- Если вы не в состоянии подняться до вершины крутого уклона, не пытайтесь развернуть автомобиль. Ваш автомобиль может опрокинуться. Осторожно съезжайте назад, включив передачу заднего хода. Запрещено спускаться задним ходом на нейтральной передаче или при выжатой педаль сцепления, пользуясь только рабочим

тормозом, так как вы можете потерять контроль над автомобилем.

- При интенсивном торможении на крутом спуске тормозные механизмы могут перегреться и частично утратить тормозные характеристики, что чревато аварией. Спускайтесь по уклону на пониженной передаче, тормозите осторожно и используйте торможение двигателем.
- Незакрепленные грузы могут быть сброшены во время движения по пересеченной местности. Надежно закрепите все грузы и багаж, которые могут резко сместиться вперед при резком торможении и стать причиной травмирования водителя и пассажиров.
- Резкое ускорение, внезапные маневры или резкое торможение могут привести к потере контроля над автомобилем.
- Не допускайте вождения, при котором вы можете превысить характеристики сцепления шин с дорогой, даже при включенном полном приводе. Резкое ускорение, поворот рулевого колеса или торможение могут стать причиной потери контроля над автомобилем или застревания автомобиля.
- Поэтому по возможности избегайте резких поворотов и внезапных маневров, в особенности на высокой скорости. Ваш полноприводный автомобиль NISSAN отличается более высоким расположением центра тяжести по сравнению с полноприводными легковыми автомобилями и поэтому более склонен к опрокидыванию. Полноприводные автомобили не рассчитаны на прохождение поворотов с такой же высокой скоростью, как обычные автомобили с приводом на один мост, точно так же как спортивные автомобили с малым дорожным просветом не рассчитаны на вождение по бездорожью. Неправильные приемы управления полноприводным автомобилем и ошибки в выборе режимов движения могут привести к потере контроля над автомобилем и его опрокидыванию.

- При движении по бездорожью не держите рулевое колесо внутренним хватом за обод или спицы. Рулевое колесо может внезапно дернуться и нанести вам травму. Держите рулевое колесо таким образом, чтобы все пальцы, включая большие пальцы, располагались снаружи обода.
- Перед началом движения пристегните ремень безопасности и проследите, чтобы все пассажиры также пристегнулись ремнями.
- Запрещено помещать грузы на крыше автомобиля или применять колеса увеличенного диаметра (по сравнению с рекомендуемым размером), так как это приводит к повышению центра тяжести автомобиля.
- Напольные коврики должны быть всегда на месте, поскольку некоторые участки пола могут сильно нагреваться. Особенно осторожным следует быть пассажирам, едущим босиком.
- При наличии сильного бокового ветра снизьте скорость автомобиля. Из-за более высокого расположения центра тяжести ваш автомобиль NISSAN сильнее подвержен влиянию порывов бокового ветра по сравнению с обычными легковыми автомобилями. Снижение скорости обеспечит вам более уверенный контроль над автомобилем.
- После преодоления участка, залитого водой или покрытого глубокой грязью, незамедлительно проверьте эффективность тормозных механизмов, как указано в разделе "Попадание воды в тормозные механизмы" ниже в этой главе. При эксплуатации автомобиля на бездорожье, когда приходится двигаться по песку, влажному грунту или по глубокой воде, доходящей до ступиц колес, может потребоваться сократить интервалы технического обслуживания автомобиля. Для более подробной информации см. пункт "Техническое обслуживание при тяжелых условиях эксплуатации" в отдельной гарантийной книжке.
- Промойте чистой водой днище кузова автомобиля после движения по песку или грязи. Удалите все застрявшие ветки и прочие посторонние предметы.
- При зимней эксплуатации автомобиля установите на все четыре колеса одинаковые зимние шины (например, зимние нешипованные шины). При движении по обледеневшим или заснеженным дорогам используйте на задних колесах цепи противоскольжения. Включите полноприводный режим трансмиссии и будьте осторожны, управляя автомобилем в подобных условиях.
- Не устанавливайте автомобиль на стоянку на крутых холмах. При выходе из автомобиля вы можете получить травму, если автомобиль самопроизвольно придет в движение, независимо от того, как он ориентирован по отношению к уклону.

## ШИНЫ ДЛЯ ПОЛНОПРИВОДНОГО АВТОМОБИЛЯ

### ВНИМАНИЕ

**Всегда используйте шины одного и того же типа, размера, марки, конструкции (диагональные или радиальные), и с одинаковым рисунком протектора на всех четырех колесах. В противном случае, разница диаметров передних и задних колес может привести к чрезмерному износу шин, а также к неисправности коробки передач, раздаточной коробки и дифференциалов.**

При обнаружении чрезмерного износа шин, рекомендуется заменять все четыре шины одновременно шинами одинакового размера, марки, конструкции и с одинаковым рисунком протектора. Необходимо также регулярно проверять давление воздуха в шинах и правильность углов установки колес, и при необходимости регулировать их. Обратитесь на сервисную станцию официального дилера NISSAN.

## Зимние шины

При установке зимних шин все четыре шины должны иметь один размер, одинаковую конструкцию, одинаковый рисунок протектора и быть выпущены одним производителем.

### ВНИМАНИЕ

**Для полноприводных автомобилей разрешается использовать запасное колесо ТОЛЬКО указанного изготовителем типа.**

## Давление воздуха в шинах

Периодически, например, при каждой заправке топливом, проверяйте с помощью манометра давление воздуха в шинах, включая и запасное колесо. При необходимости доведите давление воздуха в шинах до нормы. Рекомендуемое давление воздуха в шинах приведено на табличке, наклеенной на центральной стойке кузова в проеме водительской двери.

## Перестановка колес

Компания NISSAN рекомендует переставлять колеса через каждые 5000 км пробега автомобиля.

## Цепи противоскольжения

**Цепи противоскольжения разрешается устанавливать только на задние колеса автомобиля. Запрещается устанавливать цепи на передние колеса автомобиля.**

Не используйте цепи противоскольжения при движении по свободной от снега дороге с твердым покрытием. Это может привести к выходу из строя различных узлов автомобиля из-за перегрузки. Двигаясь на автомобиле по дороге с твердым покрытием, проверьте, чтобы трансмиссия была включена в неполноприводный режим 2WD.

# СИСТЕМА БЛОКИРОВКИ ЗАДНЕГО МЕЖКОЛЕСНОГО ДИФФЕРЕНЦИАЛА

(для некоторых вариантов исполнения автомобиля)

Блокировка заднего межколесного дифференциала позволяет увеличить силу тяги, чтобы предотвратить остановку автомобиля в сложных дорожных условиях или извлечь завязавший автомобиль. Электронная система блокировки обеспечивает жесткую связь двух задних колес, при этом они вращаются с одинаковой угловой скоростью. Систему следует включить, если застрявший автомобиль не удается освободить даже при использовании полноприводной трансмиссии в режиме "4L" (низшая ступень).

Если есть необходимость в увеличении силы тяги, нажмите на выключатель блокировки дифференциала заднего моста.

После завершения блокировки дифференциала на приборной панели загорается индикатор, который светится постоянно вплоть до выключения блокировки. После блокировки крутящий момент подводится к обоим задним колесам, обеспечивая повышенную силу тяги.

При включении режима блокировки дифференциала возможно кратковременное буксование или движение задних колес, необходимое для соединения звеньев системы блокировки. Система может быть включена только при скорости движения автомобиля не более 7 км/ч. Сразу же после извлечения застрявшего автомобиля систему блокировки дифференциала заднего моста следует отключить и перейти к режимам нормального движения.

При включении блокировки межколесного дифференциала антиблокировочная система прекращает работу, и загорается сигнализатор системы ABS.

## ВЫКЛЮЧАТЕЛЬ БЛОКИРОВКИ ЗАДНЕГО МЕЖКОЛЕСНОГО ДИФФЕРЕНЦИАЛА

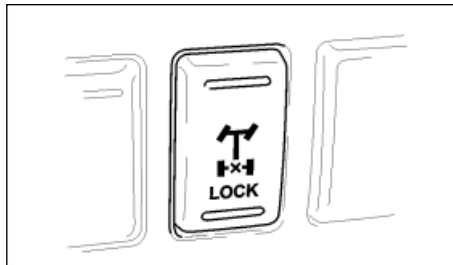

Блокировка заднего межколесного дифференциала позволяет увеличить силу тяги, чтобы извлечь завязавший автомобиль.

Систему блокировки заднего межколесного дифференциала можно включить при следующих условиях:

- переключатель режимов полного привода должен находиться в положении 4L (низшая ступень);
- автомобиль должен быть неподвижным или двигаться со скоростью не более 7 км/ч;
- система блокировки дифференциала должна быть включена.

При включении системы блокировки визуальный индикатор мигает до тех пор, пока не произойдет замыкание звеньев механизма блокировки. Однако если вышеперечисленные условия не выполнены или если по каким-либо причинам блокировка дифференциала не выполнена, индикатор продолжает мигать и далее.

При включении блокировки межколесного дифференциала антиблокировочная система прекращает работу, и загорается сигнализатор системы ABS.

## ⚠ ОПАСНОСТЬ

- Не включайте блокировку заднего межколесного дифференциала при движении по дорогам с усовершенствованным покрытием и вообще по любым твердым поверхностям. Избегайте поворотов рулевого колеса, поскольку это может привести к скольжению задних колес с последующей аварией и возможными травмами. Как только автомобиль съедет с трудного участка, блокировку заднего дифференциала следует отключить.
- Включайте блокировку заднего дифференциала только чтобы извлечь застрявший автомобиль. Перед включением блокировки заднего моста при движении по скользкому грунту, снегу или льду попробуйте установить режим 4L полного привода. При использовании блокировки дифференциала в подобных условиях возможен неожиданный занос автомобиля при торможении двигателем, ускорении или повороте, что может привести к несчастному случаю с тяжелыми последствиями.

## ВНИМАНИЕ

- Чтобы избежать повреждения элементов трансмиссии, не включайте блокировку заднего межколесного дифференциала при движении со скоростью свыше 20 км/ч. В противном случае не исключено повреждение элементов трансмиссии.
- После того, как исчезнет необходимость в блокировке заднего межколесного дифференциала, отключите блокировку, чтобы предотвратить повреждение элементов трансмиссии, возможно при продолжительном движении в данном режиме.

## ОГРАНИЧИТЕЛЬ МАКСИМАЛЬНОЙ СКОРОСТИ (для некоторых вариантов исполнения автомобиля)

Ограничитель скорости позволяет вам установить желаемую максимальную скорость движения. При включении ограничителя скорости, вы можете ускорять и замедлять автомобиль, как обычно, однако автомобиль не сможет превысить установленное ограничение скорости.

Когда автомобиль достигнет установленного значения скорости, или если вы установите максимальную скорость, которая ниже текущей скорости движения автомобиля, то педаль акселератора не будет функционировать до тех пор, пока скорость движения автомобиля не станет меньше, чем установленное ограничение.

### ОПАСНОСТЬ

- **Ограничитель скорости не способен автоматически замедлять автомобиль до установленной скорости.**
- **Всегда соблюдайте ограничения скорости, установленные правилами дорожного движения и дорожными знаками. Не превышайте эти ограничения.**
- **При вождении автомобиля, всегда проверяйте состояние ограничителя скорости на многофункциональном дисплее.**
- **Если установлено ограничение скорости, избегайте резких ускорений, пытайтесь разогнаться до максимальной скорости, чтобы система работала нормально.**
- **Если используются дополнительные напольные коврики, необходимо правильно их закрепить, чтобы они не препятствовали движению педали акселератора. Неправильно установленные коврики могут нарушить работу системы ограничения скорости.**

При включенном ограничителе скорости, система круиз-контроля не работает.

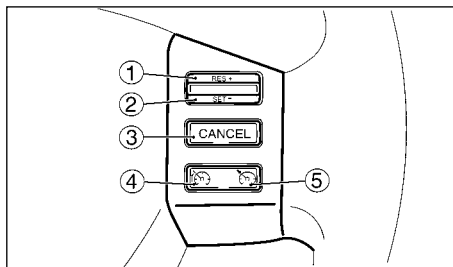

Переключатели ограничителя скорости расположены на рулевом колесе (с правой стороны).

1. Переключатель RES (Восстановление скорости)
2. Переключатель SET (Установка)
3. Кнопка CANCEL (Отмена)
4. Кнопка включения ограничителя скорости "ON/OFF"
5. Главный выключатель круиз-контроля (подробнее см. раздел «Система круиз-контроля (для некоторых вариантов исполнения автомобиля)» ниже в этой главе)

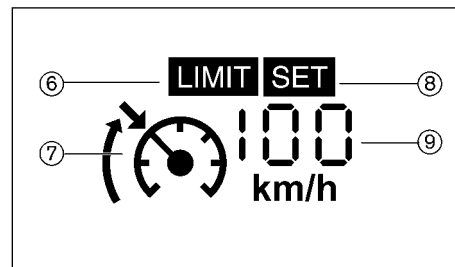

Состояние ограничителя скорости указано на многофункциональном дисплее. Подробнее см. раздел «Стрелочные указатели и приборы» главы «1. Безопасность – сиденья, ремни безопасности и дополнительные удерживающие системы».

6. Индикатор "LIMIT" (Предел)
7. Условное обозначение ограничителя скорости
8. Индикатор SET
9. Установленное значение скорости движения

### РАБОТА ОГРАНИЧИТЕЛЯ СКОРОСТИ

Вы можете установить следующие значения ограничения скорости:

Тип двигателя	Минимальная скорость	Максимальная скорость
YD25 126 кВт	30 км/ч (20 миль/ч)	170 км/ч (+/- 106 миль/ч)
YD25 140 кВт		180 км/ч (+/- 112 миль/ч)
V9X		176 км/ч (+/- 109 миль/ч)

## Включение ограничителя скорости

Вы можете включить ограничитель скорости после запуска двигателя или во время движения.

Нажмите на главный выключатель ограничителя скорости движения "ON/OFF" ④. На дисплее на панели приборов загорятся условное обозначение ограничителя скорости движения ⑦ и индикатор "LIMIT" (Предел) ⑤.

## Установка ограничения скорости движения

Нажмите на кнопку ② "SET" (Установка).

- Текущая скорость движения будет установлена в качестве ограничения скорости.
- Если вы движетесь со скоростью менее 30 км/ч (20 миль/ч), то ограничитель скорости будет установлен на минимально допустимое значение 30 км/ч (20 миль/ч).

При установленном ограничении скорости на дисплее приборной панели появятся индикатор SET ⑥ и заданное значение скорости ⑨.

## Изменение ограничения скорости

Для изменения установленного ограничения скорости используйте любое из описанных ниже действий:

- Нажмите и отпустите кнопку ① RES (вверх) или кнопку ② RES (вниз). При каждом нажатии на кнопку значение заданной скорости движения будет соответственно увеличиваться или уменьшаться на 1 км/ч (1 миль/ч).
- Нажмите и удерживайте кнопку ① RES (вверх) или кнопку ② RES (вниз). Установленная скорость увеличится или уменьшится до ближайшего значения, кратного 10 км/ч (10 миль/ч), и продолжит изменяться шагами по 10 км/ч (10 миль/ч).

Новое значение ограничения скорости ⑨ будет отображено на дисплее приборной панели.

## Отмена ограничения скорости

Для отмены установленного ограничения скорости используйте любое из описанных ниже действий:

- Нажмите выключатель CANCEL (Отмена) ③.
- Полностью нажмите на педаль акселератора, преодолевая сопротивление.

## ОПАСНОСТЬ

- После отмены работы ограничителя скорости, автомобиль может разогнаться.
- Если используются дополнительные напольные коврики, необходимо правильно их закрепить, чтобы они не препятствовали движению педали акселератора. Неправильно установленные коврики могут нарушить работу системы ограничения скорости.

Индикатор SET ⑥ на приборной панели выключится. Индикатор значения установленной скорости ⑨ остается на дисплее. Эта скорость остается запомненной в памяти ограничителя скорости.

## Восстановление ранее установленного ограничения скорости

Если ограничение максимальной скорости отменено, то значение установленной скорости ⑨ остается на дисплее приборной панели и запоминается в памяти системы.

Вы можете вновь установить это ограничение нажатием на кнопку RES (Восстановить).

Если действительная скорость движения выше предварительно заданного значения, педаль акселератора работать не будет, а выведенное на дисплей значение ⑨ будет мигать, пока скорость не уменьшится ниже заданного значения.

## Выключение ограничителя скорости

Ограничитель скорости выключается при выполнении любого из следующих действий:

- Нажмите на кнопку включения ограничителя скорости движения "ON/OFF" ④. На дисплее на панели приборов выключится условное обозначение ограничителя скорости движения ⑦, индикатор "LIMIT" (Предел) ⑤, индикатор SET (Установка) ⑥ и значение установленного ограничения скорости движения ⑨.
- Нажмите главный выключатель системы круиз-контроля "ON/OFF" ⑤. Информация об ограничителе скорости движения на дисплее панели приборов изменится на информацию о системе круиз-контроля. Для дополнительной информации см. раздел «Система круиз-контроля (для некоторых вариантов исполнения автомобиля)» ниже в этой главе.
- При остановке автомобиля и выключении зажигания.

**При выключении ограничителя скорости, установленное значение ограничения стирается из памяти системы.**

## Неисправности ограничителя скорости

При неисправности системы ограничения максимальной скорости индикатор ⑥ на приборной панели будет мигать.

Выключите систему ограничения скорости с помощью главного выключателя системы ④ "ON/OFF" и проверьте систему в сервисном центре официального дилера NISSAN.



## СИСТЕМА КРУИЗ-КОНТРОЛЯ (для некоторых вариантов исполнения автомобиля)

Система круиз-контроля обеспечивает автоматическое поддержание постоянной скорости движения автомобиля без нажатия на педаль акселератора.

При включенном ограничителе скорости система круиз-контроля не работает.

### ОПАСНОСТЬ

- Система круиз-контроля **ТОЛЬКО** поддерживает постоянную скорость движения, она не способна выполнять какие-либо иные функции вместо водителя.
- Всегда соблюдайте установленные ограничения скорости, установленные законом или дорожными знаками.
- Не включайте систему круиз-контроля в следующих случаях. Несоблюдение этого требования может привести к потере контроля над автомобилем и к дорожно-транспортному происшествию.
  - Когда невозможно поддерживать заданную постоянную скорость автомобиля
  - При движении в плотном транспортном потоке
  - При движении в транспортном потоке, скорость движения которого постоянно меняется
  - При наличии очень сильного бокового ветра
  - При движении по извилистым дорогам и в холмистой местности
  - При движении по скользкому дорожному покрытию (дождь, снег, лед и т.д.).

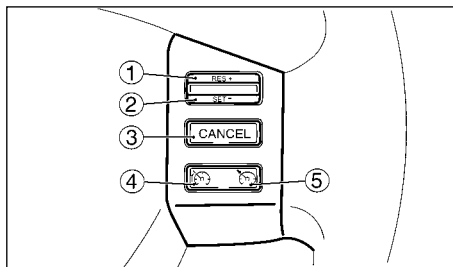

1. Переключатель RES (Восстановление скорости)
2. Переключатель SET (Установка)
3. Кнопка CANCEL (Отмена)
4. Главный выключатель системы ограничения максимальной скорости (подробнее см. раздел «Ограничитель максимальной скорости (для некоторых вариантов исполнения автомобиля)» ниже в этой главе)
5. Главный переключатель системы круиз-контроля (ON/OFF)

Переключатели системы круиз-контроля расположены на рулевом колесе (с правой стороны).

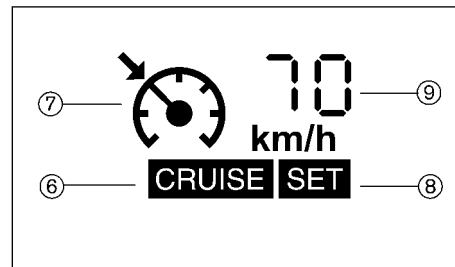

Состояние системы круиз-контроля будет показано на многофункциональном дисплее. Подробнее см. раздел «Стрелочные указатели и приборы» главы «1. Безопасность – сиденья, ремни безопасности и дополнительные удерживающие системы».

6. Индикатор CRUISE
7. Условное обозначение круиз-контроля
8. Индикатор SET
9. Установленное значение скорости движения

При неисправности системы круиз-контроля она автоматически отключается.

Выключите систему круиз-контроля с помощью её главного выключателя и проверьте систему в сервисном центре официального дилера NISSAN.

### МЕРЫ ПРЕДОСТОРОЖНОСТИ ПРИ ПОЛЬЗОВАНИИ СИСТЕМОЙ КРУИЗ-КОНТРОЛЯ

Система круиз-контроля автоматически отключается, и индикатор  SET на приборной панели мигает в следующих случаях:

- При возникновении неисправности в системе круиз-контроля.
- При слишком высокой температуре охлаждающей жидкости двигателя.

Выключите систему круиз-контроля с помощью её главного выключателя ⑤ и проверьте систему в сервисном центре официального дилера NISSAN.

## РАБОТА СИСТЕМЫ КРУИЗ-КОНТРОЛЯ

Вы можете включить систему круиз-контроля непосредственно после запуска двигателя или во время движения.

Нажмите на главный выключатель системы круиз-контроля. На приборной панели включатся индикатор CRUISE и символ круиз-контроля ⑦.

Установка постоянной скорости движения

1. Доведите скорость движения автомобиля до желаемой величины.
2. Нажмите переключатель “SET” ② и отпустите его.
3. На дисплее приборной панели отобразятся индикатор ⑧ SET и установленная скорость движения ⑨.
4. Отпустите педаль акселератора.

Автомобиль будет поддерживать заданную скорость движения.

**Если скорость движения автомобиля менее 30 км/ч (20 миль/ч), включить систему круиз-контроля невозможно.**

## Изменение заданной скорости движения

Для изменения заданной скорости круиз-контроля используйте любой из описанных ниже методов.

- Уменьшите скорость движения, нажав на педаль рабочего тормоза, после чего индикатор ⑧ на приборной панели выключится.

После того как автомобиль достигнет требуемой скорости, нажмите вниз и отпустите кнопку ② SET.

На дисплее приборной панели отобразятся индикатор ⑧ SET и новая установленная скорость движения ⑨.

- Нажмите на педаль акселератора.

После того как автомобиль достигнет требуемой скорости, нажмите вниз и отпустите кнопку ② SET.

На дисплее приборной панели отобразятся индикатор ⑧ SET и новая установленная скорость движения ⑨.

- Чтобы увеличить или уменьшить установленную скорость, нажмите вверх и отпустите переключатель ① RES или нажмите вниз переключатель ② SET (на одну или несколько ступеней).
- Нажмите и удерживайте кнопку ① RES (вверх) или кнопку ② SET (вниз). Скорость автомобиля увеличится или уменьшится до нового установленного значения.

Новое значение заданной скорости ⑨ будет отображено на дисплее приборной панели.

## Обгон другого автомобиля

Нажмите на педаль акселератора для ускорения автомобиля. После завершения обгона отпустите педаль акселератора. Автомобиль вернется к ранее заданной скорости.

Значение заданной скорости ⑨ будет мигать, пока вновь не установится ранее заданная скорость движения.

## Отмена работы системы круиз-контроля

Для отмены работы круиз-контроля нажмите на кнопку CANCEL. Индикатор SET ⑧ на приборной панели выключится.

Заданное значение скорости останется на дисплее, так как эта скорость запомнена в памяти системы круиз-контроля.

Работа системы круиз-контроля автоматически прекращается также в следующих случаях:

- При нажатии на педаль тормоза.
- При нажатии на педаль сцепления.
- При переключении рычага механической коробки передачи или рычага селектора автоматической коробки передач в положение N (Нейтраль).
- Если скорость автомобиля снизится более чем на 30 км/ч (20 миль/ч) относительно заданной скорости.

## Восстановление ранее установленного значения постоянной скорости

Если заданное значение скорости отменено, то значение установленной скорости ⑨ остается на дисплее приборной панели и запоминается в памяти системы круиз-контроля. Вы можете вновь установить это значение нажатием на кнопку RES (Восстановить)

## ПАРКОВКА АВТОМОБИЛЯ

Если скорость движения автомобиля менее 30 км/ч (20 миль/ч), включить систему круиз-контроля невозможно.

### Выключение круиз-контроля

Система круиз-контроля выключается при выполнении любого из следующих действий:

- Нажмите на главный выключатель системы круиз-контроля "ON/OFF" Ⓢ. На дисплее на панели приборов выключатся условное обозначение ограничителя скорости движения Ⓢ, индикатор "CRUISE" Ⓢ, индикатор SET (Установка) Ⓢ и значение установленного ограничения скорости движения Ⓢ.
- Нажмите главный выключатель ограничителя скорости "ON/OFF" Ⓢ. Информация о системе круиз-контроля на дисплее на приборной панели изменится на информацию об ограничителе скорости. Для получения дополнительной информации см. раздел «Ограничитель максимальной скорости (для некоторых вариантов исполнения автомобиля)» выше в этой главе.
- При остановке автомобиля и выключении зажигания.

При выключении системы круиз-контроля установленное значение скорости стирается из памяти системы.

### ⚠ ОПАСНОСТЬ

- Не останавливайте и не паркуйте автомобиль над легковоспламеняющимися объектами, такими как сухая трава, бумага или ветошь. Это может привести к их возгоранию и пожару.
- Для безопасной парковки необходимо:
  - Включить стояночный тормоз.
  - Включить соответствующую передачу (автомобили с механической коробкой передач).
  - Перевести рычаг селектора автоматической коробки передач в положение "P" (Стоянка).

Невыполнение этих требований может стать причиной неожиданного начала движения автомобиля или его скатывания, что может привести к несчастному случаю.

- Не оставляйте автомобиль с работающим двигателем без присмотра.
- Запрещено оставлять в автомобиле без присмотра малолетних детей, а также взрослых людей в беспомощном состоянии. Не следует оставлять в автомобиле животных. В жаркий солнечный день температура в салоне закрытого автомобиля может быстро повыситься до опасного уровня. Люди и животные, находящиеся в автомобиле, могут серьезно пострадать или даже погибнуть.
- Автомобили с механической коробкой передач:

Нажмите на педаль сцепления и переведите рычаг переключения передач в положение "R" (Задний ход). Если автомобиль стоит на подъеме, то включите первую передачу.

- Автомобили с автоматической коробкой передач:

Нажмите педаль рабочего тормоза и переведите рычаг селектора в положение "P" (Стоянка).

### ⚠ ОПАСНОСТЬ

- Проверьте, чтобы рычаг селектора автоматической коробки передач был полностью включен в положение "P" (Стоянка). Убедитесь в том, что рычаг не может быть выведен из положения "P" без нажатия на предохранительную кнопку.
- Если индикатор режима системы 4WD не горит или горит сигнализатор ATR (для некоторых вариантов исполнения автомобиля), это свидетельствует о том, что автоматическая коробка передач не будет функционировать должным образом в положении "P" (Стоянка). Это может привести к неожиданному троганию автомобиля с места, что может привести к серьезным травмам людей и причинению ущерба. Обязательно включайте стояночный тормоз.

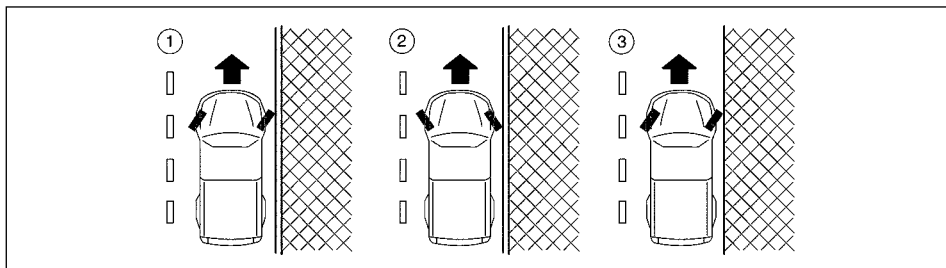

Автомобили с левосторонним управлением

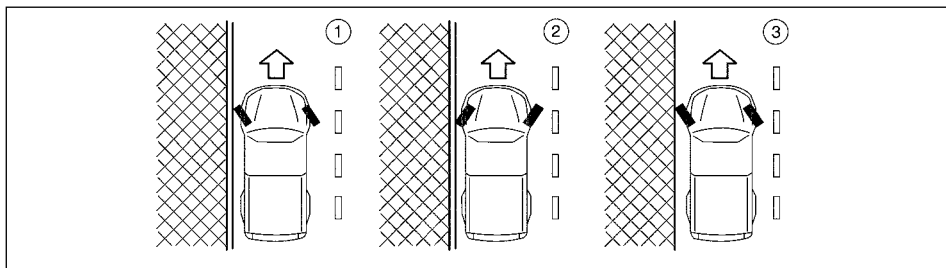

Автомобили с правосторонним управлением

выехать на проезжую часть дороги. Затем включите стояночный тормоз.

- Поверните замок зажигания в положение LOCK и выньте ключ из замка зажигания.

- При постановке автомобиля на стоянку на подъеме или на спуске рекомендуется повернуть передние колеса так, чтобы автомобиль не смог выехать на проезжую часть дороги, если случайно начнет скатываться вниз по уклону.

• **СТОЯНКА НА СПУСКЕ: ①**

Поверните передние колеса в сторону бордюрного камня. Медленно скатите автомобиль вниз и осторожно уприте переднее колесо в бордюрный камень. Затем включите стояночный тормоз.

• **СТОЯНКА НА ПОДЪЕМЕ: ②**

Поверните передние колеса в сторону от бордюрного камня и медленно скатите автомобиль вниз до упора переднего колеса в бордюрный камень. Затем включите стояночный тормоз.

• **ПРИ СТОЯНКЕ НА УКЛОНЕ ИЛИ ПОДЪЕМЕ БЕЗ БОРДЮРА ③**

Поверните передние колеса в сторону обочины, так чтобы при случайном скатывании автомобиля он не смог

## БУКСИРОВКА ПРИЦЕПА

Ваш автомобиль предназначен, прежде всего, для перевозки пассажиров и багажа.

Следует помнить, что при буксировке прицепа на основные агрегаты и системы автомобиля (двигатель, трансмиссия, рулевое управление, тормозная система) действуют дополнительные нагрузки. Кроме того, при буксировке прицепа увеличивается склонность автомобиля к рысканию из-за дорожных неровностей, порывов бокового ветра и аэродинамических возмущений от проходящих мимо грузовых автомобилей. Откорректируйте свой стиль вождения и выбирайте безопасную скорость движения сообразно состоянию автомобиля и условиям движения. Перед буксировкой прицепа обратитесь к официальному дилеру NISSAN, чтобы он разъяснил вам, как правильно использовать буксировочное оборудование.

### МЕРЫ ПРЕДОСТОРОЖНОСТИ ПРИ БУКСИРОВКЕ ПРИЦЕПА

- Приобретая тягово-сцепное устройство (крюк, страховочную цепь и т.д.) и прочее дополнительное оборудование, убедитесь в том, что оно подходит для вашего автомобиля и прицепа. Вы можете найти все необходимое оборудование у официального дилера NISSAN, который подробно проконсультирует вас по всем вопросам, касающимся буксировки прицепа.
- Прежде чем предпринимать буксировку прицепа на большие расстояния с крутыми подъемами, проконсультируйтесь у официального дилера NISSAN относительно такой буксировки.
- Запрещается превышать допустимую полную массу прицепа (включаящую массу прицепа и массу груза), установленную для используемого тягово-сцепного устройства.

Для консультации обратитесь к официальному дилеру NISSAN.

- Груз должен быть равномерно распределен над осью прицепа и расположен в нем как можно ниже. Неправильное распределение массы груза может отрицательно повлиять на устойчивость прицепа и автомобиля.
- Не допускайте превышения вертикальной нагрузки, действующей на сцепное устройство.
- Перед тем как отправиться в путь, проверьте исправность приборов освещения и сигнализации на прицепе.
- На протяжении первых 800 км пробега автомобиля запрещается буксировать прицеп.
- При первой буксировке прицепа (после указанного выше периода обкатки) не превышайте скорость 80 км/ч в течение следующих 800 км пробега и не разгоняйтесь с полностью нажатой педалью акселератора.
- Если автомобиль используется для буксировки прицепов, необходимо периодически заменять масло в главной передаче. Более подробную информацию вы можете получить у официального дилера компании NISSAN.
- Избегайте резких разгонов и торможений.
- Избегайте резких поворотов и перестроений.
- Практикуйте движение с умеренной скоростью.
- При парковке автопоезда всегда устанавливайте под колеса автомобиля и прицепа противооткатные упоры. Если прицеп оснащен стояночным тормозом, включите его. Не рекомендуется стоянка автопоезда на крутых уклонах.

Если стоянка автопоезда на крутом уклоне неизбежна, включите передачу или установите рычаг селектора в положение Р (Стоянка), и поверните колеса таким образом, чтобы при случайном движении колесо уперлось в бордюрный камень (см. выше). Перед остановкой автопоезда на уклоне оцените его крутизну (масса прицепа с грузом, указанная на идентификационной табличке автомобиля, относится к уклонам не более 12%).

- Следуйте всем указаниям изготовителя прицепа.
- При буксировке прицепа интервалы технического обслуживания вашего автомобиля должны быть сокращены по сравнению с теми, которые установлены в Гарантийной книжке.
- При буксировке прицепа значительно увеличивается расход топлива по сравнению с обычными условиями, так как это требует значительно более высокой мощности для преодоления увеличенного сопротивления.
- При буксировке прицепа соблюдайте техническое ограничение скорости движения:  
**Скорость движения: не выше 100 км/час**

### ВНИМАНИЕ

**При буксировке прицепа постоянно следите за температурой охлаждающей жидкости двигателя, чтобы предотвратить перегрев двигателя.**

### ДАВЛЕНИЕ ВОЗДУХА В ШИНАХ

Перед буксировкой прицепа следует довести давление в шинах до значения, указанного на табличке для холодных шин (при полной нагрузке). Проверьте правильность давления в шинах прицепа.

### СТРАХОВОЧНЫЕ ЦЕПИ

Обязательно используйте страховочную цепь между автомобилем и прицепом. При буксировке прицепа всегда используйте подходящую страховочную цепь, которая должна быть прикреплена к тягово-сцепному устройству, а не к бамперу или заднему мосту автомобиля. Проверьте, чтобы страховочная цепь имела достаточную слабины для обеспечения возможности складывания звеньев автопоезда при повороте. Цепь не должна волочиться по поверхности дороги: наилучший способ расположения страховочной цепи на сцепке зависит от конструкции прицепа.

## ТОРМОЗНАЯ СИСТЕМА ПРИЦЕПА

Убедитесь в том, что тормозная система прицепа соответствует требованиям местного законодательства. Проверьте также остальное оборудование прицепа на предмет соответствия местному законодательству.

## СИСТЕМА ОПРЕДЕЛЕНИЯ НАЛИЧИЯ ПРИЦЕПА (для некоторых вариантов исполнения автомобиля)

Если при буксировке прицепа включить указатель поворота система, электрооборудования автомобиля определит наличие дополнительной электрической нагрузки от прицепа. В результате включается индикатор указателя поворота на прицепе.

## УСТАНОВКА СЦЕПНОГО УСТРОЙСТВА

В соответствии с требованиями компании NISSAN, при установке тягово-сцепного устройства необходимо выполнять следующие требования:

- Максимально допустимая вертикальная нагрузка на тягово-сцепное устройство:

Для стран Европы (кроме Германии, Португалии и Великобритании):

**2WD: Кабины King Cab и Double Cab: 785 Н (80 кгс)**

**4WD: Кабины King Cab и Double Cab: 1177 Н (120 кгс)**

Для Германии:

**2WD: Кабины King Cab и Double Cab: 1020 Н (104 кгс)**

**4WD: Кабина King Cab: 1059 Н (108 кгс)**

**4WD: Кабина Double Cab: 1020 Н (104 кгс)**

Для Португалии:

**4WD: Кабины King Cab и Double Cab: 1177 Н (120 кгс)**

Для Великобритании:

**4WD: Кабина King Cab: 1059 Н (108 кгс)**

**4WD: Кабина Double Cab: 1020 Н (104 кгс)**

Если у вас возникнут вопросы по максимальной разрешенной вертикальной нагрузке на сцепку, обратитесь к дилеру компании NISSAN.

- На следующих иллюстрациях даны примеры установки сцепных устройств.

**При монтаже и эксплуатации соблюдайте все инструкции и рекомендации изготовителя тягово-сцепного устройства.**

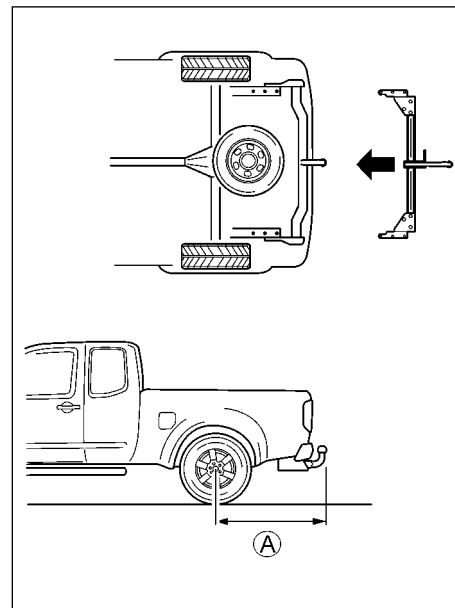

Автомобили с кабиной "King Cab":

- Ⓐ Задний свес  
бампер со ступенькой: 1434 мм  
трубчатый бампер: 1280,5 мм

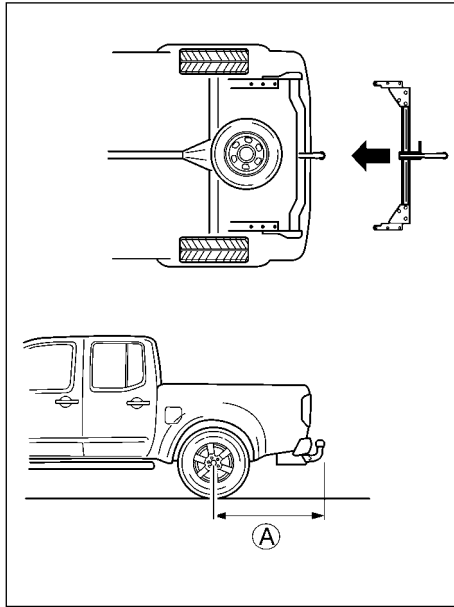

Автомобили с кабиной Double Cab

- А Задний свес  
 бампер со ступенькой: 1434 мм  
 трубчатый бампер: 1280,5 мм

Если вы оставляете автомобиль без присмотра:

- Никогда не оставляйте ключ зажигания в автомобиле, даже если он стоит в вашем собственном гараже.
- Полностью закройте все окна и запирайте все двери.
- Всегда старайтесь поставить автомобиль на стоянку в таком месте, где вы могли бы наблюдать за ним. На ночь оставляйте автомобиль в хорошо освещенном месте.
- Если ваш автомобиль оснащен противоугонной сигнализацией или иммобилайзером, то всегда пользуйтесь ими, даже во время коротких стоянок.
- Не оставляйте в автомобиле без присмотра малолетних детей и домашних животных.
- Чтобы не провоцировать кражу, не оставляйте в автомобиле на видных местах ценные вещи. Всегда забирайте ценности с собой. Если вы вынуждены оставить в автомобиле какие-либо вещи, то запирайте их в кабине или спрячьте так, чтобы они не были видны снаружи автомобиля.
- Не оставляйте в салоне документы на автомобиль. Иначе в случае угона автомобиля эти документы только помогут преступникам продать ваш автомобиль.
- Не оставляйте вещи на верхнем багажнике, поскольку украсть их легче всего. По возможности, снимите вещи с верхнего багажника и запирайте их внутри автомобиля.
- Не оставляйте запасной ключ зажигания в автомобиле. Храните его в надежном месте дома.
- Не оставляйте в автомобиле записи с номером ключей от замков вашего автомобиля. Вор может проникнуть в автомобиль через окно, записать номер ключей и затем вернуться с ключами, чтобы угнать автомобиль.

Усилитель рулевого управления предназначен для уменьшения усилий на рулевом колесе и функционирует от гидронасоса, приводимого двигателем.

При остановке двигателя или обрыве ремня привода насоса усилителя вы сможете управлять автомобилем. Однако, при этом значительно возрастут усилия на рулевом колесе, особенно при совершении резких поворотов, а также при маневрировании на месте или на малой скорости.

# ТОРМОЗНАЯ СИСТЕМА

Тормозная система имеет два независимых гидравлических контура. При выходе из строя одного из контуров вы можете затормозить автомобиль при помощи другого контура.

## МЕРЫ ПРЕДОСТОРОЖНОСТИ ПРИ ИСПОЛЬЗОВАНИИ ТОРМОЗНОЙ СИСТЕМЫ

### Вакуумный тормозной усилитель

Вакуумный усилитель снижает усилие на тормозной педали за счет использования разрежения во впускной системе двигателя. При остановке двигателя или обрыве ремня привода навесных агрегатов автомобиль по-прежнему можно остановить, нажимая на педаль тормоза. Однако вам необходимо будет приложить гораздо большее усилие к педали тормоза, и тормозной путь увеличится.

### Попадание воды в тормозные механизмы

При мойке автомобиля или при движении по мокрой дороге в тормозные механизмы может попасть вода. В результате снижения эффективности тормозов возрастет тормозной путь. Кроме того, при торможении автомобиль может увести в сторону.

Чтобы просушить тормозные механизмы, нужно двигаться на небольшой скорости, одновременно нажимая на педаль тормоза. Такой прием позволяет восстановить эффективность торможения. Не развивайте высокую скорость до полного восстановления эффективности тормозной системы.

### Использование тормозной системы

Во время управления автомобилем не держите ногу на педали тормоза. Это приведет к перегреву тормозных механизмов, преждевременному износу тормозных колодок и увеличению расхода топлива.

Для того чтобы снизить износ тормозных колодок и предотвратить перегрев тормозов, рекомендуется снижать скорость

движения автомобиля и переходить на пониженные передачи перед крутым спуском или длинным уклоном. Перегрев тормозных механизмов приводит к снижению эффективности торможения и может привести к потере контроля над автомобилем.

## ВНИМАНИЕ

**Двигаясь по скользкому дорожному покрытию, будьте осторожны при торможении и разгоне автомобиля, а также при переключениях на низшие передачи. Резкое торможение или ускорение могут привести к скольжению колес и дорожно-транспортному происшествию.**

**Помните о том, что эффективность тормозных механизмов снижается после нескольких интенсивных торможений автомобиля.**

## Преодоление подъема

При трогании с места на крутом подъеме иногда трудно использовать тормоз (автомобили с АКП) или тормоз и сцепление одновременно (автомобили с МКП). Чтобы удержать автомобиль на месте, используйте стояночный тормоз. Избегайте пробуксовки сцепления (автомобили с МКП). Начиная движение, медленно опустите стояночный тормоз, одновременно нажимая педаль акселератора и отпуская сцепление (автомобили с МКП) или нажимая педаль акселератора (автомобили с АКП).

## Движение под уклон

Торможение двигателем позволяет эффективно поддерживать безопасную скорость автомобиля при движении под уклон.

Рычаг механической коробки передач должен быть поставлен в положение достаточно низкой передачи для обеспечения эффективного торможения двигателем.

Для автомобилей с автоматической коробкой передач следует выбирать режим ручного переключения передач.

# АНТИБЛОКИРОВОЧНАЯ СИСТЕМА (ABS)

## ОПАСНОСТЬ

- Антиблокировочная система (ABS) является высокоэффективным техническим устройством, однако она не может предотвратить аварии, вызванные беспечной и опасной манерой управления автомобилем. Система может помочь удержать автомобиль на выбранной траектории движения при торможении на скользкой дороге. Однако тормозной путь может увеличиваться на дороге с неровным покрытием, на щебне, на заснеженной дороге или при использовании цепей противоскольжения. Всегда поддерживайте безопасную дистанцию до впереди идущего автомобиля. Помните, что, в конечном счете, за безопасность движения отвечает водитель.

- Тип и состояние шин также оказывают влияние на эффективность торможения.

- При замене шин устанавливайте на все колеса шины только рекомендуемых типоразмеров.

- При установке запасного колеса убедитесь в том, что тип и размер шины соответствуют рекомендуемым параметрам. Смотрите данные, приведенные на табличке с информацией о шинах. Для получения информации о расположении таблички см. «Идентификационные данные автомобиля» в главе «9. Техническая информация».

- Для получения дополнительной информации см. «Колеса и шины» в главе «8. Техническое обслуживание и операции, выполняемые владельцем».

Антиблокировочная тормозная система (ABS), независимо управляя торможением каждого колеса, позволяет предотвратить блокировку колес при экстренных торможениях автомобиля, а также при обычных торможениях на скользком дорожном покрытии.



Антиблокировочная система следит за скоростью вращения каждого колеса и регулирует давление тормозной жидкости в тормозных магистралях таким образом, чтобы колеса не блокировались. Предотвращение блокировки колес при торможении на скользком покрытии способствует сохранению управляемости автомобиля и позволяет водителю контролировать курсовое движение машины с помощью рулевого управления, чтобы уменьшить занос и снос автомобиля.

### Пользование системой

Нажмите на педаль рабочего тормоза и удерживайте ее нажатой. Твердо и уверенно нажимайте на педаль тормоза, но не «качайте» педаль. Антиблокировочная система будет функционировать, предотвращая блокировку колес. Вы можете маневрировать, чтобы избежать наезда на препятствие.

### ОПАСНОСТЬ

**Не пытайтесь имитировать работу антиблокировочной системы, периодически нажимая и отпуская педаль тормоза. Это увеличит тормозной путь автомобиля.**

### Средства самодиагностики антиблокировочной системы

Антиблокировочная система включает в себя электронные датчики, электрические насосы, гидравлические клапаны с электромагнитным управлением и электронный управляющий модуль. Электронный блок управления антиблокировочной системой имеет функцию самодиагностики, которая выполняется после каждого пуска двигателя во время движения автомобиля с небольшой скоростью вперед или назад. В процессе проведения подобной самодиагностики вы можете услышать характерный шум и/или почувствовать небольшую пульсацию на тормозной педали. Это нормальное явление, которое не указывает на неисправность системы. Если электронный блок управления обнаруживает неисправность, он отключает антиблокировочную систему и включает сигнализатор ее неисправности, расположенный на при-

борной панели. Тормозная система при этом полностью сохраняет свою работоспособность, однако система не сможет предотвратить блокировку колес при торможении.

Если во время самодиагностики или при движении загорается индикатор неисправности АБС, обратитесь к официальному дилеру NISSAN для проверки и, при необходимости, ремонта АБС.

### Нормальный режим работы антиблокировочной системы





Система АБС не функционирует при скорости движения ниже 5–10 км/ч. Величина скорости, при которой система АБС отключается, может изменяться в зависимости от дорожных условий.

Если антиблокировочная система определяет, что одно или несколько колес близки к блокировке, исполнительное устройство начинает быстро снижать и повышать давление в тормозной магистрали. Это действие аналогично многократному очень быстрому нажатию и отпусанию педали тормоза. Обычно при включении АБС в работу ощущается небольшая вибрация на тормозной педали, которая сопровождается характерным шумом от модулятора, расположенного под капотом. Это нормальное явление, которое свидетельствует об исправной работе системы АБС. Однако пульсация на педали может указывать на существование опасных дорожных условий, поэтому при вождении следует проявлять дополнительную осторожность.

## СИСТЕМА ДИНАМИЧЕСКОЙ СТАБИЛИЗАЦИИ ESP (для некоторых вариантов исполнения автомобиля)

### Система динамической стабилизации (ESP)

При интенсивном разгоне или движении по скользкому дорожному покрытию колеса автомобиля могут начать пробуксовывать, и автомобиль может войти в неуправляемый занос. Электронная система динамической стабилизации автомобиля (ESP) постоянно следит за курсом, задаваемым водителем, и сравнивает его с действительной траекторией движения. Для поддержания курсовой устойчивости автомобиля система постоянно регулирует давление в рабочих тормозных цилиндрах и крутящий момент двигателя.

- При активации системы ESP начинает мигать сигнализатор ухудшения сцепления с дорожным покрытием “SLIP” () , расположенный на приборной панели.
- При включении в работу только противобуксовочной системы (TCS), которая является частью системы ESP, также начинает мигать сигнализатор ухудшения сцепления колес с дорожным покрытием “SLIP” () .
- Мигание сигнализатора ухудшения сцепных свойств дорожного покрытия “SLIP” () означает, что автомобиль движется по скользкой дороге. Будьте осторожны и внимательны. См. раздел «Световые сигнализаторы и индикаторы, звуковые предупреждающие сигналы» главы «2. Приборная панель и органы управления».
- Световой индикатор  
При нарушении нормального функционирования системы ESP загораются сигнализатор ухудшения сцепления колес с дорожным покрытием “SLIP” () и индикатор отключения системы динамической стабилизации ESP () , расположенные на панели приборов.

Пока горят эти сигнализаторы, система динамической стабилизации автомобиля функционировать не будет.

Система динамической стабилизации автомобиля ESP использует систему активного подтормаживания буксующего колеса “Active Brake Limited Slip” (ABLS) для улучшения тяговых свойств

автомобиля. Система ABS работает, когда одно из ведущих колес начинает пробуксовывать на скользкой поверхности.

Система ABS, подтормаживая буксующее колесо, обеспечивает соответствующее увеличение крутящего момента на другом колесе моста, которое имеет лучшее сцепление с опорной поверхностью.

При отключении системы ESP выключаются все функции противобуксовочной системы и системы динамической стабилизации. При отключении системы ESP системы ABS и ABS продолжают работать. При активации системы ABS или ABS мигает индикатор "SLIP" (🚗), и вы можете услышать характерный шум и/или ощутить пульсацию на педали тормоза. Это нормальное явление, которое не указывает на неисправность системы.

Система помощи при нагреве тормозов Fade Brake Support (FBS) (для некоторых вариантов исполнения автомобиля) является дополнением к системе ESP. Она минимизирует тормозной путь при продолжительном торможении, когда тормозные механизмы нагреваются, и, кроме того, повышает безопасность при движении по затяжным спускам, где необходимо частое и продолжительное применение тормозов.

Обычно при включении ESP в работу ощущается небольшая вибрация на тормозной педали, которая сопровождается характерным шумом от модулятора, расположенного под капотом. Это является внешним проявлением функционирования ESP и свидетельствует об исправности системы динамической стабилизации.

Диагностика отказов ESP выполняется блоком управления при каждом пуске двигателя во время движения автомобиля с небольшой скоростью вперед или назад. В процессе проведения подобной самодиагностики вы можете услышать характерный шум и/или почувствовать небольшую пульсацию на тормозной педали. Это нормальное явление, которое не является свидетельством какой-либо неисправности.

## ⚠️ ОПАСНОСТЬ

- Система ESP предназначена для повышения курсовой устойчивости автомобиля. Однако эта система не может предотвратить дорожно-транспортное происшествие, которое является следствием резкого маневрирования на высокой скорости движения автомобиля или неосторожной и рискованной манеры езды водителя. Снижайте скорость автомобиля и будьте особенно осторожны как при прямолинейном движении, так и при прохождении поворотов по скользкому дорожному покрытию. Всегда соблюдайте необходимые меры предосторожности.
- При использовании не оригинальных узлов и деталей систем двигателя, например глушителя, или при их серьезном повреждении может загореться индикатор отключения системы ESP OFF (ESP OFF) или сигнализатор скольжения колес "SLIP" (🚗), или оба этих индикатора одновременно.
- Запрещается вносить изменения в подвеску автомобиля. Установка на автомобиль не рекомендованных компаний NISSAN амортизаторов, стоек подвески, пружин, стабилизаторов поперечной устойчивости и втулок или их значительное повреждение могут привести к нарушению нормального функционирования системы динамической стабилизации ESP. Это может отрицательно повлиять на управляемость автомобиля, при этом могут загореться индикатор отключения системы ESP OFF (ESP OFF) и/или индикатор "SLIP" (🚗).
- При использовании не оригинальных узлов и деталей тормозной системы, например тормозных накладок, дисков и суппортов, или при их серьезном повреждении может загореться индикатор отключения системы «ESP OFF» (ESP OFF) или сигнализатор ухудшения сцепных свойств дорожного покрытия «SLIP» (🚗), или оба этих указателя.
- Система ESP может не работать должным образом на дороге с сильным поперечным уклоном, например, на вираже с большим наклоном, при этом может загореться

индикатор отключения системы ESP OFF (ESP OFF), индикатор "SLIP" (🚗), или оба эти индикатора одновременно. Старайтесь избегать движения по таким дорогам. Если индикатор ESP OFF (ESP OFF) загорелся после движения в экстремальных дорожных условиях, то остановите автомобиль, заглушите двигатель и вновь запустите его, для того чтобы сбросить систему ESP в исходное состояние.

- Установка на автомобиль не рекомендованных изготовителем шин может привести к нарушению нормального функционирования системы ESP, при этом может включиться индикатор ESP OFF (ESP OFF) или индикатор "SLIP" (🚗), или оба указателя одновременно.
- Система динамической стабилизации ESP не может заменить применение зимних шин или цепей противоскольжения при эксплуатации автомобиля на заснеженных дорогах.

## ПРИМЕЧАНИЕ

- В обычных дорожных условиях система ESP должна быть включена. Однако иногда ее целесообразно отключить, чтобы допустить некоторое буксование колес:
  - при движении по глубокому снегу или грязи
  - при попытке освободить застрявший в снегу автомобиль
  - при движении с цепями противоскольжения.
- Если система ESP отключена, двигайтесь осторожно и с уменьшенной скоростью. Когда нормальные условия движения восстановятся, система ESP должна вновь включиться.
- Если аккумуляторная батарея была отсоединена и вновь присоединена, необходимо выполнить повторную инициализацию системы. Для дополнительной информации см. раздел «Аккумуляторная батарея» главы «8. Техническое обслуживание и операции, выполняемые владельцем».

### ВЫКЛЮЧАТЕЛЬ ЭЛЕКТРОННОЙ СИСТЕМЫ ДИНАМИЧЕСКОЙ СТАБИЛИЗАЦИИ (ESP)

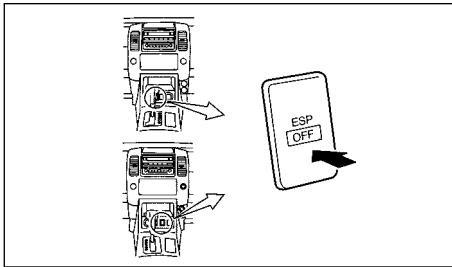

Система динамической стабилизации ESP должна быть включена в большинстве случаев.

При застревании в глубоком снегу или грязи система ESP снижает мощность двигателя, пытаясь уменьшить буксование колес. Частота вращения коленчатого вала будет снижена даже при полном нажатии педали акселератора. Если нужна максимальная мощность, чтобы вытащить застрявший автомобиль, отключите систему ESP.

Для отключения системы ESP нажмите на выключатель ESP OFF. После этого включится индикатор ESP OFF (ESP OFF).

#### ПРИМЕЧАНИЕ

Систему ESP нельзя отключить, когда она функционирует и мигает индикатор “SLIP” (SLIP).

Снова нажмите на выключатель ESP OFF или перезапустите двигатель для включения системы. Для получения более подробной информации см. раздел «Индикатор отключения системы динамической стабилизации ESP (для некоторых вариантов исполнения автомобиля)» выше в этой главе.

#### ⚠ ОПАСНОСТЬ

- Независимо от условий движения будьте внимательны и осторожны. Разгоняйтесь и тормозите плавно. При слишком резком ускорении или замедлении ведущие колеса могут потерять сцепление с дорогой.
- Помните об увеличении тормозного пути автомобиля в зимних условиях. Перед остановкой начинайте тормозить раньше по сравнению с движением по сухому дорожному покрытию.
- Двигаясь по скользкой дороге, поддерживайте увеличенную дистанцию до впереди идущего автомобиля.
- Гололедица и гололед (температура около 0°C, выпадение дождя на промерзшую поверхность), очень холодный снег и лед создают большие сложности для вождения. Сцепление колес с дорогой в таких условиях резко ухудшается. Старайтесь избегать движения по мокрому льду, пока дорога не будет посыпана солью или песком.
- Внимательно следите за появлением впереди автомобиля скользких участков дороги, покрытых льдом. Они могут появляться даже на чистой и сухой дороге, например, в затененных местах. Если вы заметили скользкий участок дорожного покрытия, притормозите автомобиль заранее, не въезжая на этот участок. Проезжая скользкий участок, старайтесь не тормозить и не поворачивайте резко рулевое колесо.
- Не пользуйтесь системой круиз-контроля на скользких дорогах.
- Глубокий снег может привести к скопленнию под вашим автомобилем опасных для жизни отработавших газов. Очищайте от снега место около выпускной трубы и вокруг автомобиля.

## АККУМУЛЯТОРНАЯ БАТАРЕЯ

Если аккумуляторная батарея заряжена не полностью, то при очень низкой температуре окружающего воздуха электролит в батарее может замерзнуть. Это приведет к выходу аккумуляторной батареи из строя. Для поддержания исправного состояния батареи ее следует периодически проверять. Подробнее см. раздел «Аккумуляторная батарея» главы «8. Техническое обслуживание и операции, выполняемые владельцем».

## ОХЛАЖДАЮЩАЯ ЖИДКОСТЬ ДВИГАТЕЛЯ

Если необходимо оставить автомобиль на открытой стоянке, а система охлаждения не заправлена низкозамерзающей охлаждающей жидкостью, то необходимо слить охлаждающую жидкость. Перед тем как запускать двигатель, заправьте систему охлаждения двигателя охлаждающей жидкостью. Подробнее см. раздел «Система охлаждения двигателя» главы «8. Техническое обслуживание и операции, выполняемые владельцем».

## ШИНЫ

1. Обычные летние шины предназначены для умеренных климатических условий и обладают в этих условиях очень высокими эксплуатационными свойствами. Однако, свойства этих шин на заснеженных и обледеневших дорогах будут значительно ниже. Если автомобиль эксплуатируется на заснеженных и обледеневших дорогах, компания NISSAN рекомендует использовать на всех колесах зимние или всесезонные шины, имеющие маркировку "MUD&SNOW" или "ALL SEASON". Проконсультируйтесь со специалистами официального дилера NISSAN по поводу типа, размера, скоростной категории шин и возможности их приобретения.
2. Для улучшения сцепных свойств на обледеневших дорогах рекомендуется использовать шипованные шины. Однако в некоторых странах, провинциях и штатах запрещено эксплуатировать автомобили на шипованных

шинах. Перед установкой на автомобиль шипованных шин проверьте местное законодательство.

### ВНИМАНИЕ

**Необходимо помнить о том, что сцепные свойства шипованных шин на мокром или сухом дорожном покрытии могут быть хуже по сравнению с нешипованными зимними шинами.**

3. При необходимости можно использовать цепи противоскольжения. Однако в некоторых странах и регионах использование цепей противоскольжения запрещено. Перед приобретением и использованием цепей проверьте требования местных законов и правил. Убедитесь в том, что цепи соответствуют размерам шин, установленных на вашем автомобиле, и при монтаже следуйте всем инструкциям и рекомендациям изготовителя цепей. Используйте натяжители цепей противоскольжения, если они рекомендованы изготовителем для обеспечения плотной посадки цепей на шинах. Свободные концы цепей должны быть закреплены или удалены. В противном случае возможно повреждение крыльев или нижней части кузова автомобиля. Если на шины установлены цепи противоскольжения, снизьте скорость движения. При движении с высокой скоростью цепи могут повредить автомобиль, а также заметно ухудшить управляемость и другие эксплуатационные свойства автомобиля.

## СПЕЦИАЛЬНОЕ ЗИМНЕЕ СНАРЯЖЕНИЕ

Во время зимней эксплуатации рекомендуется иметь в автомобиле следующее снаряжение.

- Скребок и жесткая щетка для удаления инея и снега со стекол автомобиля и щеток стеклоочистителя.
- Отрезок прочной и ровной доски, чтобы подкладывать под опору домкрата.
- Лопата, чтобы откапывать автомобиль из сугроба.

- Дополнительный запас незамерзающей жидкости для омывателя ветрового стекла.

## ЗАЩИТА АВТОМОБИЛЯ ОТ КОРРОЗИИ

Химические вещества, используемые для борьбы с гололедом, чрезвычайно агрессивны к металлу и значительно ускоряют коррозию деталей автомобиля, которые подвергаются их воздействию.

**Во время зимней эксплуатации автомобиля необходимо периодически очищать днище кузова. Для получения дополнительной информации см. раздел «Защита от коррозии» главы «7. Уход за кузовом и салоном автомобиля».**

Эксплуатация автомобиля в отдельных регионах требует дополнительной защиты от коррозии и. По этому вопросу следует обращаться к официальному дилеру NISSAN.

## 6 В случае неисправности

Замена поврежденного колеса.....	6-2	Запуск двигателя толканием или буксированием автомобиля .....	6-9
Остановка автомобиля .....	6-2	Перегрев двигателя.....	6-10
Противооткатные упоры.....	6-2	Буксировка неисправного автомобиля.....	6-11
Подготовка инструмента .....	6-2	Меры предосторожности при буксировке автомобиля.....	6-11
Подготовка запасного колеса.....	6-3	Рекомендации по буксировке автомобиля с приводом на одну ось (2WD) .....	6-11
Снятие поврежденного колеса.....	6-5	Рекомендации по буксировке полноприводного автомобиля (4WD).....	6-12
Установка колеса .....	6-6	Вытаскивание автомобиля из песка, снега или грязи .....	6-12
Укладка снятого колеса и инструмента .....	6-7		
Запуск двигателя от аккумуляторной батареи другого автомобиля .....	6-8		

# ЗАМЕНА ПОВРЕЖДЕННОГО КОЛЕСА

При замене поврежденного колеса следуйте приведенным ниже инструкциям.

## ОСТАНОВКА АВТОМОБИЛЯ

### ОПАСНОСТЬ

- Убедитесь в том, что стояночный тормоз полностью включен.
- Для автомобилей с механической коробкой передач (МКП): Переведите рычаг переключения передач в положение "R" (Задний ход).

Автомобили с автоматической коробкой передач Убедитесь, что рычаг селектора коробки передач находится в положении "P" (Стоянка).

- Запрещено производить замену поврежденного колеса, если автомобиль стоит на уклоне, на льду или скользком покрытии. Это опасно.
- Запрещено производить замену поврежденного колеса, если автомобиль стоит на проезжей части с интенсивным дорожным движением. Вызовите машину технической помощи.
- Чтобы избежать самопроизвольного движения автомобиля, установите переключатель полноприводного режима (4WD) в положение 2WD, 4H или 4L0.

1. Соблюдая меры безопасности, сверните с проезжей части дороги на обочину.
2. Включите аварийную световую сигнализацию.
3. Остановите автомобиль на ровной горизонтальной площадке.
4. Включите стояночный тормоз.

5. На автомобиле с МКП включите передачу заднего хода. Если автомобиль оснащен АКП, переведите селектор в положение P (Стоянка).
6. Заглушите двигатель.
7. Откройте капот (для получения дополнительной информации см. «Открытие капота» в главе «3. Подготовка к началу движения»), чтобы:
  - Предупредить об опасности других участников движения,
  - Сделать автомобиль более заметным для бригады технической помощи на дорогах.
8. Исходя из соображений безопасности, все пассажиры должны выйти из автомобиля и находиться в безопасном месте на достаточном удалении от проезжей части дороги и от автомобиля.

## ПРОТИВООТКАТНЫЕ УПОРЫ

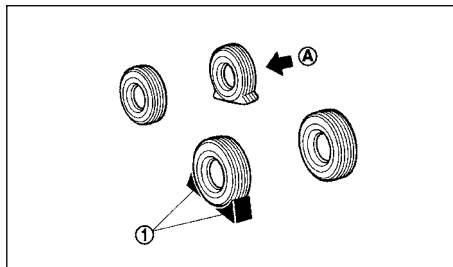

### ОПАСНОСТЬ

Во избежание самопроизвольного трогания автомобиля с места и возможного травмирования людей проверьте надежность блокировки колес автомобиля противооткатными упорами.

Подложите подходящие противооткатные упоры 1 спереди и сзади под колесо (A), которое находится по диагонали от поврежденного колеса, чтобы предотвратить возможное перемещение автомобиля в процессе подъема домкратом.

## ПОДГОТОВКА ИНСТРУМЕНТА

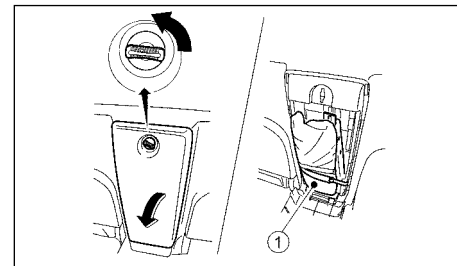

Автомобили с кабиной "King Cab"

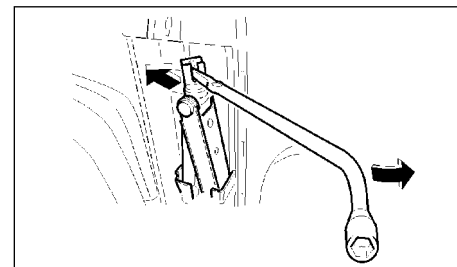

Автомобили с кабиной "King Cab"

## Автомобили с кабиной “King Cab”:

Инструмент находится в ящике, расположенном между двумя откидными сиденьями.

1. Отоприте ящик, повернув рукоятку замка, и снимите крышку ящика.
2. Достаньте сумку ① и извлеките из нее инструмент.
3. Чтобы освободить и вынуть домкрат вставьте плоский конец колесного ключа в прорезь головки домкрата и поверните ключ против часовой стрелки.

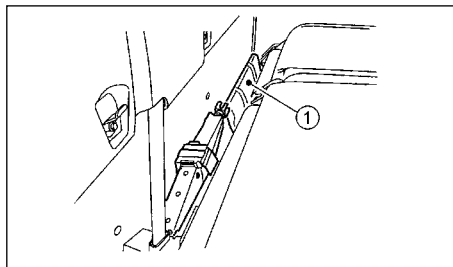

Автомобили с кабиной “Double Cab”

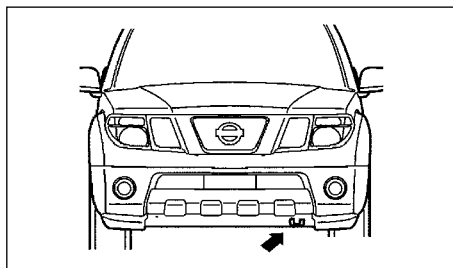

Автомобили с кабиной “Double Cab”

## Подготовка инструмента (для автомобиля с кабиной “Double Cab”)

Инструмент и домкрат находятся в ящике, расположенном за спинкой заднего сиденья.

1. Сложите спинку заднего сиденья. См. раздел «Сиденья» главы «1. Безопасность – сиденья, ремни безопасности и дополнительные удерживающие системы».
2. Достаньте сумку ① и извлеките из нее инструмент.

3. Чтобы освободить и вынуть домкрат вставьте плоский конец колесного ключа в прорезь головки домкрата и поверните ключ против часовой стрелки.

## ПОДГОТОВКА ЗАПАСНОГО КОЛЕСА

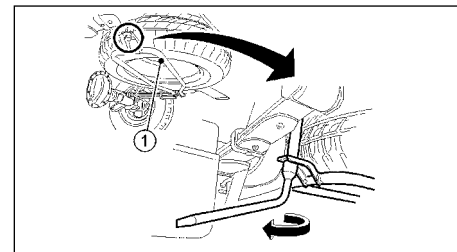

Кронштейн крепления запасного колеса  
(для некоторых вариантов исполнения автомобиля)

1. Если автомобиль оснащен поворотным кронштейном ① для запасного колеса, отверните крепежную гайку запасного колеса ① в соответствии с рисунком, пользуясь колесным ключом.

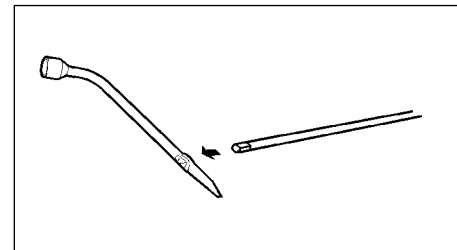

2. Вставьте квадратный хвостовик вала домкрата в квадратное отверстие колесного ключа, который будет выполнять функцию рукоятки.

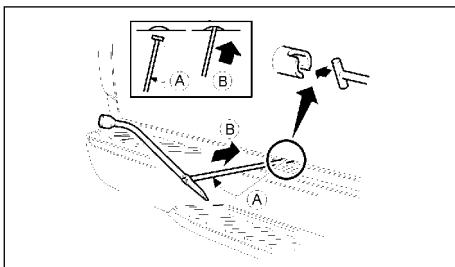

3. Найдите овальное отверстие над средней частью заднего бампера
4. Вставьте Т-образный конец вала домкрата в овальное отверстие и продвиньте его по направлению к лебедке, расположенной над запасным колесом.

#### **ВНИМАНИЕ**

Вставляйте валик домкрата в отверстие под углом, как показано на рисунке.

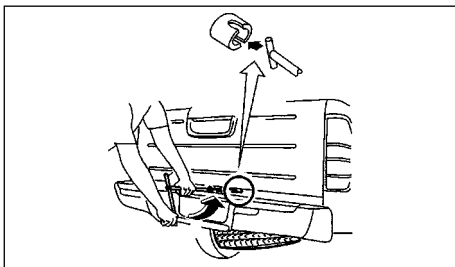

5. Вставьте Т-образный конец вала в Т-образную прорезь полого вала лебедки запасного колеса. Нажимая вдоль

оси вала домкрата, для того чтобы Т-образный конец не вышел из прорези, и вращайте вал домкрата против часовой стрелки, чтобы опустить запасное колесо.

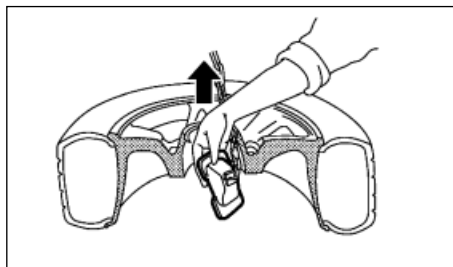

6. После того как запасное колесо будет полностью опущено на землю, выньте валик домкрата, затем протяните руку под автомобиль и освободите из центрального отверстия ступицы колеса планку и цепь лебедки.
7. Осторожно вытащите запасное колесо из-под автомобиля.

#### **ВНИМАНИЕ**

При установке запасного колеса в походное положение проверьте, чтобы крепежная планка цепи располагалась по центру отверстия ступицы колеса. Затем поднимите запасное колесо в походное положение.



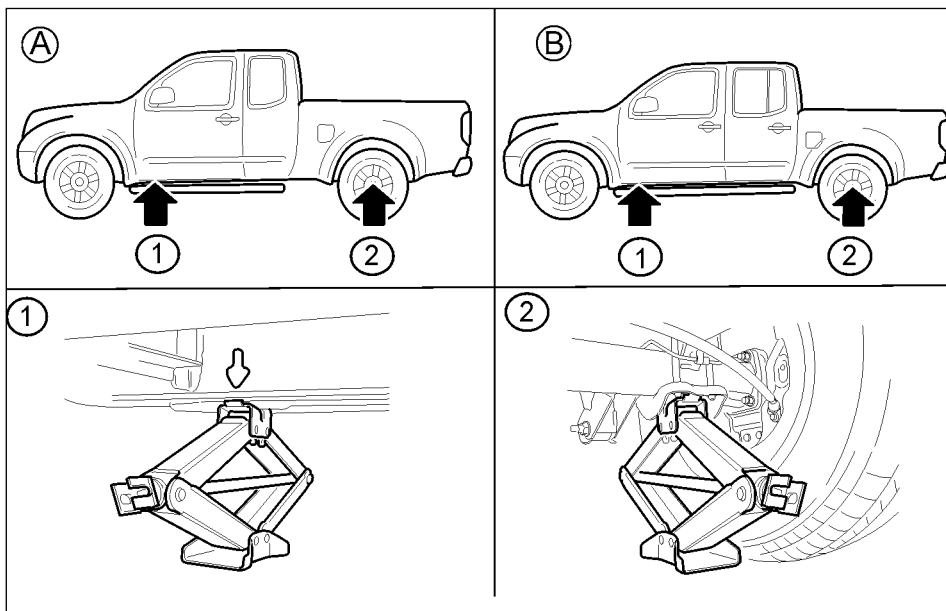

Места расположения опор домкрата

## СНЯТИЕ ПОВРЕЖДЕННОГО КОЛЕСА

- Ⓐ Автомобили с кабиной “King Cab”:
- Ⓑ Автомобили с кабиной “Double Cab”:
- ① Спереди
- ② Сзади

### **⚠ ОПАСНОСТЬ**

- Перед использованием домкрата прочитайте наклейку с предупреждениями на корпусе домкрата.
- Запрещено находиться под автомобилем, который опирается только на домкрат.

- Используйте только домкрат, которым укомплектован ваш автомобиль. Домкрат предназначен только для подъема вашего автомобиля при замене поврежденного колеса.
- Не пользуйтесь вашим домкратом для подъема других автомобилей.
- Для установки домкрата пользуйтесь только предназначенными для этого местами на кузове. Запрещено упирать домкрат в другие места кузова или подвески.
- Не поднимайте автомобиль выше, чем это нужно для замены колеса.
- Запрещено подкладывать под домкрат или под его опорную головку деревянные бруски, камни и т.д.
- Запрещено запускать двигатель или оставлять его работать, если автомобиль поднят на домкрате. Это может привести к неожиданному падению автомобиля с домкрата и несчастному случаю.
- Не разрешайте пассажирам оставаться в автомобиле, который поднят домкратом.
- Полностью разгрузите автомобиль от перевозимого багажа и грузов.
- Подложите противооткатные упоры под колесо, которое расположено по диагонали относительно демонтируемого колеса (см. выше).

### ВНИМАНИЕ

Домкрат должен опираться на ровную твердую поверхность.

1. Поместите домкрат под автомобиль таким образом, чтобы головка располагалась точно под опорным местом кузова, специально предназначенным для подъема автомобиля, как показано на иллюстрации. Опорные места в передней части автомобиля обозначены стрелками, которые отштампованы на стенках лонжеронов рамы.

При установке домкрата для замены задних колес ориентируйтесь на рисунок и предупреждающую табличку, закрепленную на корпусе домкрата.

2. Ослабьте все гайки крепления колеса, отвернув их колесным ключом на один-два оборота против часовой стрелки.

### ВНИМАНИЕ

Не отворачивайте полностью колесные гайки, пока колесо опирается на дорогу.

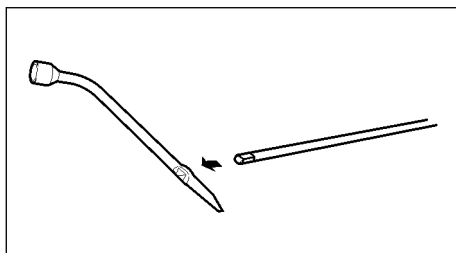

3. Вставьте квадратный хвостовик вала домкрата в квадратное отверстие колесного ключа, который будет выполнять функцию рукоятки.

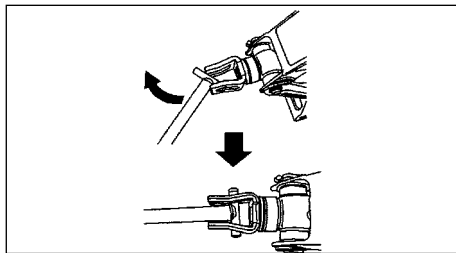

4. Вставьте валик в вилку домкрата в соответствии с рисунком.

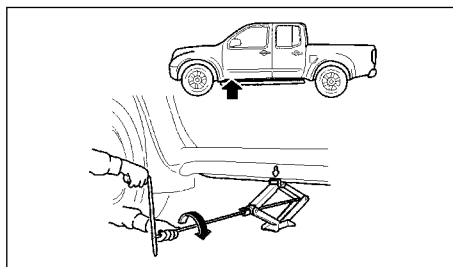

Спереди

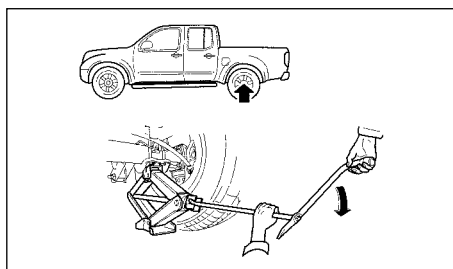

Сзади

5. Поднимая автомобиль, крепко держите обеими руками рычаг и валик домкрата, как показано на рисунке.
6. Осторожно поднимите автомобиль до полного отрыва колеса от поверхности дороги.
7. Отверните колесные гайки, снимите центральную крышку ступицы колеса (для некоторых вариантов исполнения автомобиля), затем снимите поврежденное колесо.

### ВНИМАНИЕ

Колесо имеет большую массу. Будьте осторожны, чтобы не уронить колесо на ноги, и используйте рабочие перчатки во избежание травмирования рук.

### УСТАНОВКА КОЛЕСА

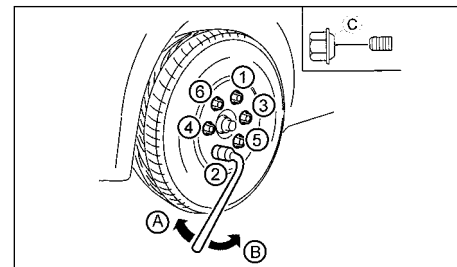

- (A) Затягивание
- (B) Отвинчивание
- (C) Коническая поверхность

### ⚠ ОПАСНОСТЬ

- Запрещается использовать колесные гайки, которые не предназначены для вашего автомобиля. Применение неподходящих колесных гаек или неправильная затяжка гаек могут привести к тому, что колесо может соскочить во время движения. Это может привести к аварии.
- Запрещается смазывать резьбу колесных гаек или шпилек. Это может привести к ослаблению затяжки колесных гаек.

1. Очистите от грязи прилегающие поверхности колеса и ступицы.
2. Осторожно наденьте колесо на шпильки, установите центральную крышку ступицы колеса (для некоторых вариантов исполнения автомобиля) и затяните колесные гайки от руки. Убедитесь в отсутствии перекоса колесных гаек.
3. С помощью колесного ключа равномерно и попеременно затяните колесные гайки в порядке, показанном на рисунке (① – ⑥).
4. Медленно опустите автомобиль до тех пор, пока колесо не коснется поверхности дороги.
5. Затем с помощью колесного ключа окончательно затяните колесные гайки в указанной на рисунке последовательности.
6. Полностью опустите автомобиль.

**При первой же возможности следует затянуть колесные гайки до требуемого момента с помощью динамометрического ключа.**

**Момент затяжки колесных гаек: 113 Н·м (12 кгс·м)**

### **ОПАСНОСТЬ**

**Подтяните колесные гайки после пробега автомобиля 1000 км (а также после замены неисправного колеса и в других подобных случаях).**

Колесные гайки должны быть всегда затянуты требуемым моментом затяжки. Рекомендуется проверять момент затяжки и при необходимости подтягивать гайки крепления колес при каждом техническом обслуживании.

Доведите давление воздуха в запасном колесе до величины, рекомендованной для ХОЛОДНЫХ шин.

Шины считаются холодными, если автомобиль простоял неподвижно не менее трех часов или после длительной стоянки проехал не более 1,6 км.

Рекомендуемое давление воздуха в ХОЛОДНЫХ шинах приведено на табличке, наклеенной на центральной стойке кузова в проеме водительской двери.

## УКЛАДКА СНЯТОГО КОЛЕСА И ИНСТРУМЕНТА

### **ОПАСНОСТЬ**

**После замены колеса убедитесь в том, что снятое колесо, домкрат и инструменты уложены должным образом и надежно закреплены. В случае дорожно-транспортного происшествия или резкого торможения автомобиля эти предметы, если они не будут закреплены должным образом, могут представлять опасность для находящихся в салоне людей.**

Надежно закрепите поврежденное колесо, домкрат и инструменты в специально предназначенных для них местах.

## ЗАПУСК ДВИГАТЕЛЯ АККУМУЛЯТОРНОЙ БАТАРЕИ ДРУГОГО АВТОМОБИЛЯ

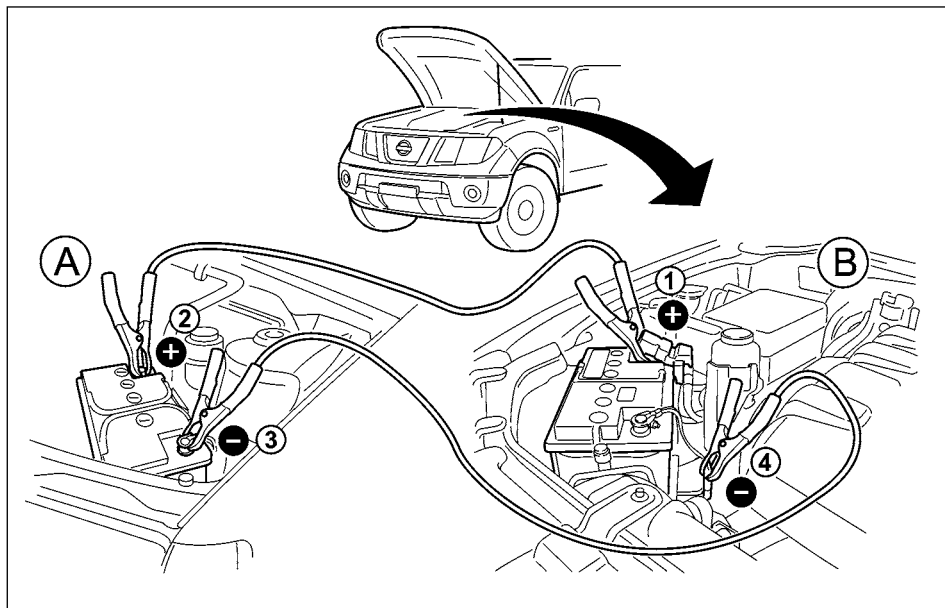

### **⚠ ОПАСНОСТЬ**

- Неправильный запуск двигателя от вспомогательной аккумуляторной батареи может привести к взрыву батареи. Взрыв аккумуляторной батареи чреват тяжелыми травмами и даже гибелью людей. Это может привести также к повреждению автомобиля. Строго соблюдайте все инструкции, которые приведены ниже.

- Аккумуляторные батареи выделяют взрывоопасный водород. Поэтому запрещается приближаться к аккумуляторной батарее с источником открытого пламени и искрящими предметами.
- При работе с аккумуляторной батареей или в зоне около нее всегда надевайте защитные очки, а также снимайте кольца, браслеты и прочие ювелирные изделия.
- При запуске двигателя от дополнительной аккумуляторной батареи не наклоняйтесь над ней.

- Избегайте попадания электролита в глаза, на открытые участки кожи, одежду или на лакокрасочное покрытие автомобиля. Электролит представляет собой раствор серной кислоты, которая отличается высокой коррозионной активностью и может вызвать тяжелые ожоги. В случае попадания электролита на кожу или на поверхность автомобиля немедленно промойте эти места большим количеством воды.
  - Храните аккумуляторные батареи в местах, которые недоступны для детей.
  - Для пуска двигателя вашего автомобиля разрешается применять только аккумуляторные батареи с номинальным напряжением 12 В. Использование аккумуляторной батареи с другим напряжением приведет к повреждению электрических и электронных систем вашего автомобиля.
  - Запрещается запускать двигатель от дополнительной аккумуляторной батареи, если электролит в аккумуляторной батарее вашего автомобиля замерз. Это может привести к взрыву аккумуляторной батареи и тяжелым травмам.
1. Подготовьте автомобиль с исправной аккумуляторной батареей (А) для запуска двигателя вашего автомобиля (В).

### **ВНИМАНИЕ**

Не допускайте непосредственного контакта между кузовами двух автомобилей.

2. Включите стояночный тормоз.
3. На автомобиле с МКП включите передачу заднего хода. Если автомобиль оснащен АКП, переведите рычаг селектора в положение Р (Стоянка).
4. Отключите все не требуемые в данное время потребители электроэнергии (фары, аварийную сигнализацию и т.д.).

## ЗАПУСК ДВИГАТЕЛЯ ТОЛКАНИЕМ ИЛИ БУКСИРОВАНИЕМ АВТОМОБИЛЯ

5. Проверьте, чтобы выключатель зажигания на автомобиле с разряженной батареей находился в положении "LOCK" (Блокировка).
6. Откройте капот. Подробнее см. раздел «Открытие капота» главы «3. Подготовка к началу движения».
7. Снимите с аккумуляторной батареи вентиляционные колпачки (при их наличии), и накройте батарею ветошью.
8. Присоедините зажимы удлинительных проводов в последовательности (1 → 2 → 3 → 4), как показано на иллюстрации.

### ВНИМАНИЕ

- Всегда соединяйте «положительную» клемму с «положительной», а «отрицательную» - с «массой» кузова, например, с такелажным рымом на двигателе, но не с «отрицательной» клеммой аккумуляторной батареи непосредственно.
  - Неправильное подключение удлинительных проводов может вывести из строя систему заряда аккумуляторной батареи.
  - Убедитесь в том, что соединительные кабели не будут касаться подвижных элементов в моторном отсеке.
  - При подключении и отключении удлинительных проводов будьте осторожны, чтобы не прикоснуться зажимами "положительного" провода к кузову автомобиля или к зажимам "отрицательного" провода.
9. Запустите двигатель автомобиля (A) и дайте ему поработать несколько минут на холостом ходу. Поддерживайте частоту вращения коленчатого вала примерно 2000 об/мин.
  10. Запустите двигатель автомобиля (B), действуя в обычном порядке.

### ВНИМАНИЕ

**Не допускайте непрерывную работу стартера дольше 10 секунд. Если двигатель не запустился сразу, выключите зажигание, подождите примерно 10 секунд и повторите попытку.**

11. После запуска двигателя на вашем автомобиле осторожно отсоедините вначале «отрицательный» провод, затем – «положительный» (4 → 3 → 2 → 1).
12. Снимите и выбросьте ветошь, которой была прикрыта батарея, поскольку она может быть забрызгана электролитом.
13. Установите на место вентиляционные пробки аккумуляторной батареи (если они предусмотрены).
14. Закройте капот.

### ВНИМАНИЕ

- Двигатель автомобиля с автоматической коробкой передач невозможно запустить методом толкания или буксирования. Это может вывести трансмиссию из строя.
- Запрещается запускать двигатель с помощью буксировки автомобиля. Если двигатель неожиданно заработает, то буксируемый автомобиль может наехать сзади на автомобиль-буксировщик.

### ОПАСНОСТЬ

- Запрещается продолжать движение автомобиля при перегреве двигателя. Это может привести к возгоранию двигателя и пожару.
- Не открывайте капот, если из моторного отсека идет пар.
- Во избежание ожогов охлаждающей жидкостью никогда не снимайте крышку горловины радиатора на горячем двигателе. Брызги горячей охлаждающей жидкости, находящейся под избыточным давлением, могут выплеснуться из радиатора и привести к ожогам или серьезным травмам.
- Если из системы охлаждения двигателя выходит пар или выливается охлаждающая жидкость, то во избежание ожогов отойдите от автомобиля на безопасное расстояние.
- При нагреве охлаждающей жидкости двигателя до определенной температуры включается вентилятор системы охлаждения двигателя.
- Будьте осторожны, чтобы ваши руки, волосы, украшения или одежда не попали в зону вращения лопастей вентилятора или на шкивы ременной передачи.

Если двигатель вашего автомобиля перегревается (по показаниям указателя температуры охлаждающей жидкости) или вы почувствовали падение мощности двигателя или услышали необычный шум и т.д., то необходимо предпринять следующие экстренные действия.

1. Соблюдая меры безопасности, сверните с проезжей части дороги на обочину.
2. Включите аварийную сигнализацию.
3. Включите стояночный тормоз.

4. На автомобиле с МКП включите передачу заднего хода. Если автомобиль оснащен АКП, переведите рычаг селектора в положение Р (Стоянка).

### НЕ ГЛУШИТЕ ДВИГАТЕЛЬ.

5. Откройте все окна.
6. Выключите кондиционер воздуха (для некоторых вариантов исполнения автомобиля).
7. Включите отопитель и установите режим максимального подогрева (HOT) поступающего в салон воздуха. Включите вентилятор отопителя на максимальную подачу воздуха.
8. Выйдите из автомобиля.
9. Перед тем как открывать капот, визуально и на слух проверьте наличие выхода пара и утечки охлаждающей жидкости из радиатора. Подождите, пока выход пара или течь охлаждающей жидкости полностью не прекратится.
10. Откройте капот. Подробнее см. раздел «Открытие капота» главы «3. Подготовка к началу движения».
11. Убедитесь, что вентилятор системы охлаждения работает.
12. Если перегрев двигателя вызван движением на затяжной подъём в жаркий день, то нужно дать двигателю поработать в режиме холостого хода с повышенной частотой (примерно 1500 об/мин), пока стрелка указателя температуры охлаждающей жидкости не вернется в нормальную зону.
13. Визуально проверьте радиатор и шланги на наличие признаков утечки охлаждающей жидкости.

### ОПАСНОСТЬ

**Немедленно остановите двигатель, если обнаружена утечка охлаждающей жидкости, ослаб или отсутствует ремень привода вентилятора, а также, если вентилятор не работает.**

14. После охлаждения двигателя проверьте уровень охлаждающей жидкости в расширительном бачке (при работающем двигателе). Не снимайте пробку радиатора.
15. При необходимости снимите крышку расширительного бачка и медленно долейте в него охлаждающую жидкость. После доливки жидкости до метки "MAX" на стенке расширительного бачка, закройте крышку.

### ОПАСНОСТЬ

**Во избежание ожогов, прежде чем снимать крышку расширительного бачка, накройте ее тканью и отверните крышку до первой метки, чтобы дать выйти парам, находящимся под давлением.**

16. Закройте капот.

Обратитесь на сервисную станцию официального дилера NISSAN для проверки и ремонта автомобиля.

# БУКСИРОВКА НЕИСПРАВНОГО АВТОМОБИЛЯ

При буксировке неисправного автомобиля необходимо соблюдать все действующие местные правила и законы. Применение неподходящего буксировочного оборудования может стать причиной повреждения вашего автомобиля. Для того чтобы правильно выполнить буксировку и избежать случайных повреждений автомобиля, компания NISSAN рекомендует обращаться к специалистам по эвакуации автомобилей. Перед буксировкой автомобиля целесообразно ознакомить водителя автомобиля-эвакуатора с предупреждениями, которые приведены ниже.

## **⚠ ОПАСНОСТЬ**

- В буксируемом автомобиле запрещается находиться людям.
- Запрещено находиться под автомобилем, который поднят эвакуатором.

## МЕРЫ ПРЕДОСТОРОЖНОСТИ ПРИ БУКСИРОВКЕ АВТОМОБИЛЯ

- При подготовке автомобиля к буксировке: Проверьте, чтобы трансмиссия, мосты, подвеска и рулевое управление были в рабочем состоянии. Если имеются повреждения ходовой части или трансмиссии, препятствующие безопасной буксировке автомобиля, то следует использовать опорную тележку или погрузить автомобиль на эвакуатор с платформой.
- Перед началом буксировки автомобиля установите рычаг механической коробки передач или селектор автоматической коробки передач в нейтральное положение.
- При буксировке автомобиля обязательно используйте страховочные цепи.

## РЕКОМЕНДАЦИИ ПО БУКСИРОВКЕ АВТОМОБИЛЯ С ПРИВОДОМ НА ОДНУ ОСЬ (2WD)

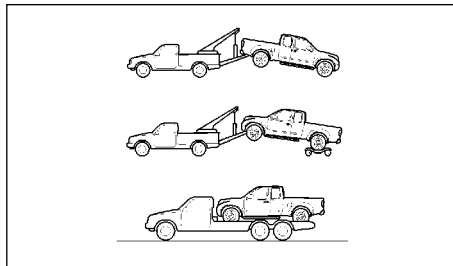

Автомобили с приводом на одну ось (2WD)

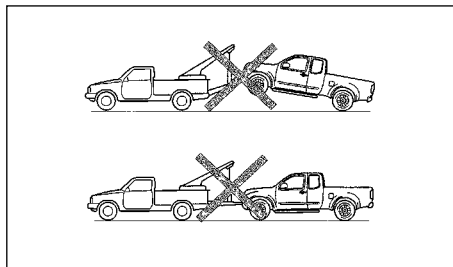

Автомобили с приводом на одну ось (2WD)

Компания NISSAN рекомендует буксировать автомобиль без опоры на ведущие (задние) колеса или полностью погрузив автомобиль на эвакуатор с платформой.

## Буксировка автомобиля с опорой на передние колеса:

Поверните выключатель зажигания в положение "OFF" и закрепите рулевое колесо (при помощи ремня, веревки и т.п.) в положении для прямолинейного движения. **Запрещается оставлять замок зажигания в положении "LOCK"**. Это может привести к поломке замка рулевого вала.

## ВНИМАНИЕ

**ЗАПРЕЩЕНО** буксировать автомобиль, оснащенный автоматической коробкой передач, с опорой задних или всех четырех колес на поверхность дороги, поскольку это может привести к серьезным повреждениям трансмиссии и последующему дорогостоящему ремонту. Если автомобиль должен буксироваться с поднятыми передними колесами, то необходимо обязательно использовать тележку для опоры задних колес.

## РЕКОМЕНДАЦИИ ПО БУКСИРОВКЕ ПОЛНОПРИВОДНОГО АВТОМОБИЛЯ (4WD)

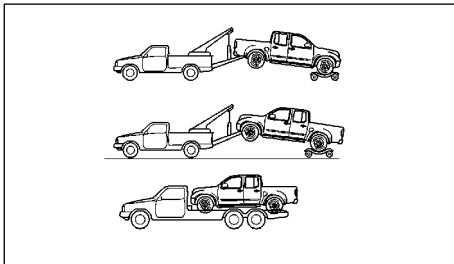

Полноприводные автомобили

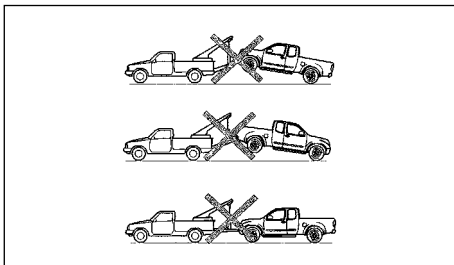

Полноприводные автомобили

Компания NISSAN рекомендует использовать для буксировки автомобиля эвакуатор с платформой или опорную тележку (см. рисунок).

### Буксировка автомобиля с опорой передних колес на тележку:

Поверните замок зажигания в положение "OFF" и закрепите рулевое колесо (при помощи ремня, веревки и т.п.) в положении для прямолинейного движения. **Запрещается оставлять**

замок зажигания в положении "LOCK". Это может привести к поломке замка рулевого вала.

### ВНИМАНИЕ

Запрещается буксировать полноприводный автомобиль с опорой каких-либо колес на дорогу, так как это может привести к серьезному повреждению коробки передач и необходимости дорогостоящего ремонта.

### ВЫТАСКИВАНИЕ АВТОМОБИЛЯ ИЗ ПЕСКА, СНЕГА ИЛИ ГРЯЗИ

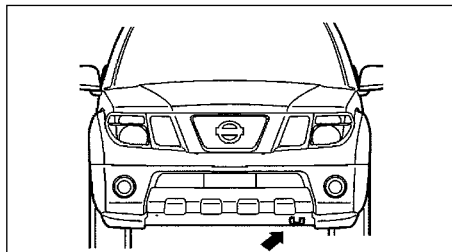

Передняя проушина (автомобили с правосторонним управлением)

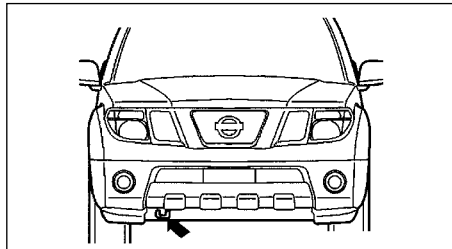

Передняя проушина (автомобили с левосторонним управлением)

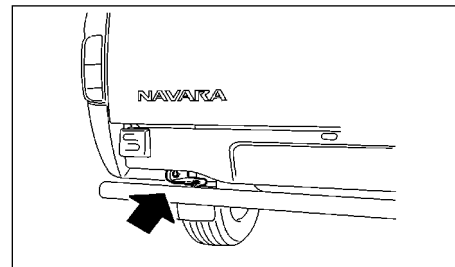

Задняя проушина (автомобили, оснащенные бампером со ступенькой)

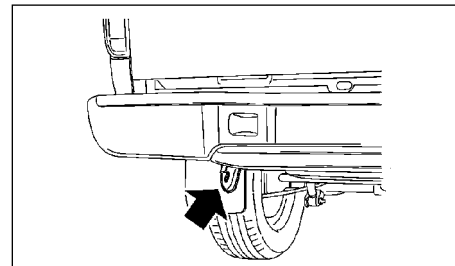

Задняя проушина (автомобили с трубчатым бампером)

### ОПАСНОСТЬ

- Запрещено находиться рядом с буксирным тросом при вытаскивании застрявшего автомобиля.
- Не допускайте буксования колес с высокой частотой вращения. Это может привести к разрыву шин и серьезному травмированию людей. Компоненты трансмиссии могут перегреться и получить повреждения.



## Использование буксирных проушин

Буксирные проушины используются для извлечения автомобиля, застрявшего в песке, снегу или грязи, если его невозможно извлечь своим ходом.

- Пользуйтесь только буксировочной проушиной, не закрепляйте трос за другие части автомобиля. В противном случае вы можете повредить кузов автомобиля.
- Буксирные проушины предназначены только для эвакуации застрявшего автомобиля.
- Запрещается буксировать автомобиль на большие расстояния, используя буксировочную проушину.
- Во время вытаскивания застрявшего автомобиля буксирная проушина подвергается действию значительных нагрузок. Поэтому следите за тем, чтобы буксирный трос не отклонялся от продольной оси автомобиля. Запрещается прикладывать к буксирной проушине боковые усилия, которые возникают при отклонении троса в сторону.

### **ВНИМАНИЕ**

**Чтобы буксирный трос не оборвался, его нужно натягивать постепенно.**

ДЛЯ ЗАМЕТОК

## 7 Уход за кузовом и салоном автомобиля

Уход за кузовом автомобиля .....	7-2	Уход за салоном автомобиля .....	7-4
Мойка автомобиля .....	7-2	Уход за дисплеем (для некоторых вариантов исполнения автомобиля) .....	7-4
Удаление пятен .....	7-2	Уход за напольными ковриками .....	7-4
Полировка кузова .....	7-2	Очистка стекол .....	7-4
Очистка стекол .....	7-3	Уход за пластиковыми деталями .....	7-4
Очистка камеры заднего вида (для некоторых вариантов исполнения автомобиля) .....	7-3	Ремень безопасности .....	7-4
Мойка днища кузова .....	7-3	Защита автомобиля от коррозии .....	7-5
Уход за колесами .....	7-3	Наиболее распространенные факторы, вызывающие коррозию автомобиля .....	7-5
Уход за легкосплавными колесами .....	7-3	Факторы внешней среды, ускоряющие коррозию автомобиля .....	7-5
Уход за хромированными деталями .....	7-3	Рекомендации по защите автомобиля от коррозии .....	7-5

## УХОД ЗА КУЗОВОМ АВТОМОБИЛЯ

Для поддержания хорошего внешнего вида вашего автомобиля важно правильно ухаживать за кузовом и салоном.

Для лучшей сохранности лакокрасочного покрытия старайтесь хранить автомобиль в гараже или на стоянке под навесом.

Если вы вынуждены хранить автомобиль на открытой стоянке, то выбирайте место стоянки в тени или накрывайте кузов защитным чехлом. Будьте осторожны, чтобы не поцарапать лакокрасочное покрытие кузова, когда надеваете и снимаете защитный чехол.

### МОЙКА АВТОМОБИЛЯ

При следующих обстоятельствах, вымойте автомобиль при первой же возможности во избежание повреждения лакокрасочного покрытия:

- После дождя, чтобы предотвратить агрессивное воздействие кислотных осадков;
  - После езды по дорогам, проходящим по морскому побережью;
  - При попадании на автомобиль таких загрязнений, как саж, птичий помет, сок, выделяемый листьями деревьев, металлические частицы, насекомые, солевые составы, антигололедные реагенты;
  - При появлении на окрашенных поверхностях отложений пыли или грязи.
1. Для мойки автомобиля используйте губку, обильно смачиваемую водой.
  2. Тщательно вымойте поверхность кабины и кузова, используя в качестве моющих средств специальные автомобильные шампуни или универсальные нейтральные моющие средства. Используйте чистую теплую (не горячую) воду.

### ВНИМАНИЕ

- **Запрещено использовать для мойки автомобиля жесткое хозяйственное мыло, сильноедействующие моющие средства, бензин и растворители.**
  - **Во избежание появления на лакокрасочном покрытии пятен не следует мыть автомобиль под прямыми лучами солнца, а также, если кузов сильно нагрет.**
  - **Не используйте для мойки автомобиля ветошь с жестким ворсом или грубый материал, например, рукавицы для мойки. Во избежание появления царапин следует проявлять осторожность, удаляя с поверхности кузова затвердевшие толстым слоем загрязнения.**
3. После мойки тщательно ополосните кузов автомобиля большим количеством чистой воды.
  4. Вытрите насухо поверхность кузова замшей. Это поможет избежать появления пятен на лакокрасочном покрытии кузова.

При мойке кузова обратите внимание на следующее.

- Следует помнить, что внутренние фланцы, швы, отбортовки боковых дверей и капота особенно сильно подвержены агрессивному воздействию солевых составов, используемых для борьбы с гололедом. Поэтому необходимо регулярно очищать эти места от различных загрязнений и отложений.
- Следите за тем, чтобы дренажные отверстия, расположенные снизу дверей, не забивались грязью.
- Направьте струю воды на днище и в колесные ниши, чтобы размягчить накопившиеся там отложения грязи и соли, и затем смойте их.
- При использовании моечных машин высокого давления следуйте инструкциям изготовителя (в части соблюдения нужного давления и расстояния).

- Если на кузове имеются повреждения (на бампере, на фарах), то не следует направлять струю высокого давления непосредственно на такие места. Такие места нужно осторожно вымыть вручную.

- Не допускайте попадания воды в дверные замки.

### УДАЛЕНИЕ ПЯТЕН

Во избежание повреждений лакокрасочного покрытия или образования несмываемых пятен немедленно удаляйте с кузова пятна битума и масла, промышленную пыль, следы от насекомых, сок, выделяемый листьями деревьев. Для удаления подобных загрязнений следует применять специальные средства, которые можно приобрести у официального дилера NISSAN

### ПОЛИРОВКА КУЗОВА

Регулярная полировка кузова способствует защите лакокрасочного покрытия и помогает сохранить хороший внешний вид автомобиля.

После нанесения полирующего состава рекомендуется удалить излишки полироли.

Специалисты официального дилера NISSAN помогут вам выбрать подходящие материалы для полировки кузова автомобиля.

### ВНИМАНИЕ

- **Выполняйте полировку кузова только после тщательной мойки всего автомобиля.**
- **Соблюдайте все инструкции изготовителя конкретного средства для полировки кузова.**

- Запрещено использовать полироли, содержащие компоненты с абразивным действием, агрессивные очистители или прочие вещества, которые могут повредить лакокрасочное покрытие кузова.
- Если поверхность кузова с трудом поддается полировке, то перед нанесением полироли обработайте кузов средством для удаления битума.
- Следует быть особенно осторожным при полировке кузова, верхний слой покрытия которого образует прозрачный лак. В результате применения полировочных машинок или слишком сильного нажима при ручной полировке блеск лакокрасочного покрытия может потускнеть, или на поверхности кузова могут остаться спиралеобразные следы инструмента.

## ОЧИСТКА СТЕКОЛ

Для удаления со стекол пыли и пленки от табачного дыма применяйте очистители стекла. При стоянке автомобиля под жарким солнцем на стеклах появляется налет. Он может быть легко удален с помощью мягкой ткани и средства для чистки стекла.

## ОЧИСТКА КАМЕРЫ ЗАДНЕГО ВИДА (для некоторых вариантов исполнения автомобиля)

Регулярно очищайте объектив камеры заднего вида. При попадании на объектив грязи, дождя или снега изображение объектов на мониторе может быть нечетким.

### ВНИМАНИЕ

- **Запрещается использовать для чистки объектива камеры спирт, бензин и другие растворители. Это приведет к помутнению крышки объектива и искажению цветопередачи. Для чистки объектива камеры сначала используйте мягкую ткань, смоченную раствором нейтрального**

**моющего средства, а затем протрите объектив сухой мягкой тканью.**

- **Запрещается наносить полироль для ухода за кузовом на объектив камеры.**
- **При мойке автомобиля струей воды под высоким давлением не допускайте попадания воды в камеру. Вода, попавшая внутрь камеры заднего вида, может привести к конденсации влаги на линзе объектива, к неисправности камеры или к поражению электрическим током.**

## МОЙКА ДНИЩА КУЗОВА

Если в том регионе, где эксплуатируется автомобиль, для обработки дорог применяются солевые составы, то необходимо регулярно мыть днище. Это предотвратит образование отложений грязи и соли и позволит избежать коррозионных повреждений днища кузова и деталей подвески.

В начале и в конце осенне-зимнего периода необходимо проверять состояние и, при необходимости, приводить в порядок антикоррозионное покрытие днища кузова.

## УХОД ЗА КОЛЕСАМИ

- Для поддержания хорошего внешнего вида мойте колеса одновременно с мойкой автомобиля.
- Очищайте внутреннюю сторону колес от отложений грязи, когда заменяете колеса или при мойке днища автомобиля.
- При уходе за колесами запрещается применять абразивные чистящие средства.
- Регулярно осматривайте колёса, обращая внимание на их деформацию и на признаки коррозии. Подобные дефекты могут стать причиной падения давления воздуха в шинах или повреждения борта шины.

- В местностях, где в зимний период для обработки дорог применяется соль, для защиты колес от воздействия соли во время зимней эксплуатации компания NISSAN рекомендует применять защитные составы на восковой основе.

## УХОД ЗА КОЛЕСАМИ ИЗ ЛЕГКОГО СПЛАВА

Регулярно мойте колеса мягкой губкой, смоченной в растворе нейтрального моющего средства, особенно в регионах, где в зимний период для обработки дорог применяется соль. Если регулярно не смывать с колес солевые загрязнения, то соль может обесцветить поверхность колес и оставить на них постоянные пятна.

### ВНИМАНИЕ

**Для того чтобы колеса из легкого сплава не покрылись пятнами или не обесцветились, следуйте приведенным ниже советам.**

- **Не используйте для мойки колес очистители, содержащие кислоты или щелочи.**
- **Не мойте колеса, если они горячие. При мойке колес их температура не должна превышать температуру окружающего воздуха.**
- **Смойте очиститель с колес нужно не позднее чем через 15 минут после его нанесения.**

## УХОД ЗА ХРОМИРОВАННЫМИ ДЕТАЛЯМИ

Для поддержания декоративного блеска регулярно обрабатывайте все хромированные детали специальной неабразивной полиролью.

## УХОД ЗА САЛОНОМ АВТОМОБИЛЯ

Периодически чистите обивку салона, пластмассовые детали отделки и сиденья с помощью пылесоса или мягкой щетки. Протрите поверхности виниловых деталей и кожаную обивку чистой мягкой тканью, смоченной в растворе нейтрального мыла. Затем окончательно протрите их сухой мягкой ветошью.

Для того чтобы обивка из натуральной кожи как можно дольше сохраняла хороший внешний вид, необходима ее регулярная чистка и обработка.

Перед тем как применять любое средство для защиты тканевой обивки от загрязнений, внимательно прочтите рекомендации и инструкцию изготовителя конкретного средства. Некоторые защитные средства содержат химические вещества, которые могут обесцветить или оставить пятна на тканевой обивке салона.

Протирайте приборную панель и стекла контрольных приборов только мягкой тканью, смоченной чистой водой.

### ВНИМАНИЕ

- **Запрещается использовать бензин, растворители и другие агрессивные вещества.**
- **Кожаные поверхности могут повреждаться мелкими кусочками грязи, которые должны удаляться немедленно. Запрещается использовать для очистки кожаных поверхностей полироли для кузова, а также мыло для ухода за кожаной упряжью, обувью и т.д.**
- **Не пользуйтесь средствами для защиты тканевой обивки, если это не рекомендовано изготовителем.**
- **Запрещается использовать очистители стекла или пластика для обработки приборной панели и стекол контрольных приборов. Подобные средства могут повредить стекла приборов.**

## УХОД ЗА ДИСПЛЕЕМ (для некоторых вариантов исполнения автомобиля)

- Перед чистой дисплея выключите электрическое питание бортовой сети, а затем протрите дисплей сухой мягкой тканью.
- Для чистки дисплея запрещается использовать грубую ветошь, спирт, бензин, разбавители, любые виды растворителей, а также бумажные салфетки с пропиткой чистящими составами. В противном случае экран дисплея может быть поцарапан или поврежден.
- Следует оберегать дисплей от попадания брызг жидкостей, включая воду и автомобильные ароматизаторы. Контакт с жидкостями может нарушить нормальное функционирование дисплея или привести к его повреждению.
- При сильном загрязнении поверхности дисплея используйте небольшое количество нейтрального моющего средства и мягкую ткань. Запрещается смачивать экран водным раствором моющего средства.

## УХОД ЗА НАПОЛЬНЫМИ КОВРИКАМИ

Использование оригинальных напольных ковриков компании NISSAN продлевает срок службы коврового покрытия пола и облегчает уход за салоном автомобиля. Независимо от происхождения ковриков, они должны точно подходить к вашему автомобилю и правильно располагаться в нише ног водителя, чтобы не создавать помех в управлении педалями. Коврики необходимо регулярно чистить. Если коврики сильно износились, замените их новыми.

## ОЧИСТКА СТЕКОЛ

Для удаления со стекол пыли и пленки от табачного дыма применяйте очистители стекла. При стоянке автомобиля под жарким солнцем на стеклах появляется налет. Он может быть легко удален с помощью мягкой ткани и средства для чистки стекла.

### ВНИМАНИЕ

**Для чистки внутренних поверхностей стекол не следует применять острые скребки или другие инструменты с острыми кромками, чистящие средства с абразивным действием, а также дезинфицирующие средства на основе соединений хлора. Это может повредить встроены в стекло компоненты (например, обогреватель стекла).**

Внутреннее зеркало заднего вида (с функцией автоматического затемнения, для некоторых вариантов исполнения автомобиля)

Для протирки внутреннего зеркала заднего вида с функцией автоматического затемнения (для некоторых вариантов исполнения автомобиля) используйте мягкую ткань, смоченную чистой водой.

### ВНИМАНИЕ

**Запрещается использовать очистители стекла. Это может повлиять на чувствительность датчика, что приведет к неправильному функционированию системы.**

## УХОД ЗА ПЛАСТИКОВЫМИ ДЕТАЛЯМИ

Для чистки пластиковых деталей используйте раствор нейтрального моющего средства. Если загрязнения удаляются с трудом, используйте очиститель для пластика. Запрещается применять любые растворители.

## РЕМНИ БЕЗОПАСНОСТИ

### ОПАСНОСТЬ

- **Запрещается сматывать на инерционные катушки влажные ремни безопасности.**
- **Запрещается использовать для чистки ремней безопасности отбеливатели, красители и различные растворители. Эти вещества могут значительно ослабить прочность ленты ремня.**

# ЗАЩИТА АВТОМОБИЛЯ ОТ КОРРОЗИИ

При необходимости чистки ремней безопасности, протрите их губкой, смоченной в растворе нейтрального моющего средства.

Перед использованием ремней безопасности дайте им полностью просохнуть на воздухе в тени.

## НАИБОЛЕЕ РАСПРОСТРАНЕННЫЕ ФАКТОРЫ, ВЫЗЫВАЮЩИЕ КОРРОЗИЮ АВТОМОБИЛЯ

- Влажные отложения грязи в полостях кузовных элементов, в углублениях и других местах.
- Глубокие повреждения лакокрасочного или защитного антикоррозионного покрытия в результате механического воздействия летящих из-под колес камней или легких столкновений.

## ФАКТОРЫ ВНЕШНЕЙ СРЕДЫ, УСКОРЯЮЩИЕ КОРРОЗИЮ АВТОМОБИЛЯ

### Влага

Влажные отложения песка и грязи, которые накапливаются на днище и в полостях кузова, ускоряют коррозию. Напольные коврики, в которых постепенно накапливается влага, не могут полностью просохнуть внутри автомобиля и должны периодически выниматься для просушки.

### Высокая влажность воздуха

Коррозия кузова ускоряется при высокой влажности воздуха, особенно если влажность сочетается с постоянной положительной температурой воздуха, значительной загрязненностью атмосферы и регулярным применением для обработки дорог солевых составов.

### Температура воздуха

С повышением температуры воздуха скорость коррозии возрастает, особенно в тех местах кузова, которые плохо вентилируются.

Коррозия ускоряется в регионах, где температура воздуха остается постоянно выше нуля.

## Загрязнение воздуха

Промышленные загрязнения воздуха и высокое содержание в нем солевых аэрозолей (на морских побережьях или при интенсивном применении солевых составов для борьбы с гололедом) ускоряют процессы коррозии. Дорожная соль также ускоряет разрушение лакокрасочного покрытия.

## РЕКОМЕНДАЦИИ ПО ЗАЩИТЕ АВТОМОБИЛЯ ОТ КОРРОЗИИ

- Содержите автомобиль в чистоте. Регулярно мойте автомобиль и обрабатывайте кузов защитными полиролями.
- Следите за появлением мелких сколов лакокрасочного покрытия кузова и немедленно устраняйте их.
- Во избежание коррозии внутренних полостей дверей салона регулярно проверяйте, чтобы дренажные отверстия не были забиты грязью. Дренажные отверстия расположены в нижней части дверей.
- Проверяйте наличие отложений влажного песка, соли и грязи на днище автомобиля. При обнаружении подобных отложений немедленно промойте днище автомобиля водой.

## ВНИМАНИЕ

- **Запрещается мыть салон автомобиля струей воды из шланга. Для чистки салона применяйте пылесос или щетку.**
- **Следите за тем, чтобы вода или другие жидкости не попадали на электронные блоки и устройства, установленные в автомобиле.**

Химикаты, применяемые в зимнее время для борьбы с гололедом на дорогах, обладают высокой коррозионной агрессивностью. Эти вещества ускоряют коррозию и выход из строя деталей и узлов автомобиля, расположенных под днищем автомобиля. В первую очередь воздействию подвергаются детали выпускной системы, топливные трубопроводы, магистрали тормозного гидропривода, тросовый привод стояночного тормоза. Страдают также панели пола и крылья.

**Во время зимней эксплуатации автомобиля необходимо периодически очищать днище кузова.**

Эксплуатация автомобиля в отдельных регионах требует дополнительной защиты от коррозии. По этому вопросу следует обращаться к официальному дилеру NISSAN.



# 8 Техническое обслуживание и операции, выполняемые владельцем

Организация технического обслуживания автомобиля.....	8-2	Запуск двигателя от аккумуляторной батареи другого автомобиля.....	8-17
Регламент технического обслуживания.....	8-2	Замена элемента питания пульта дистанционного управления.....	8-17
Контрольный осмотр автомобиля.....	8-2	Ремни привода навесных агрегатов.....	8-18
Где проводить техническое обслуживание.....	8-2	Воздухоочиститель.....	8-18
Контрольный осмотр автомобиля.....	8-2	Фильтрующий элемент из вискозного картона.....	8-19
Пояснения по отдельным позициям контрольного осмотра.....	8-2	Сухой бумажный фильтрующий элемент (для некоторых вариантов исполнения автомобиля).....	8-19
Меры предосторожности при техническом обслуживании.....	8-4	Щетки стеклоочистителя.....	8-19
Моторный отсек.....	8-5	Очистка.....	8-19
Система охлаждения двигателя.....	8-5	Замена щеток.....	8-19
Проверка уровня охлаждающей жидкости двигателя.....	8-6	Форсунки омывателя ветрового стекла.....	8-20
Долив охлаждающей жидкости.....	8-6	Предохранители.....	8-20
Замена охлаждающей жидкости двигателя.....	8-7	Пассажирский салон.....	8-20
Моторное масло.....	8-7	Моторный отсек.....	8-21
Проверка уровня моторного масла.....	8-7	Приборы освещения и световой сигнализации.....	8-22
Замена моторного масла и масляного фильтра.....	8-8	Фары.....	8-22
Защита окружающей среды.....	8-10	Наружные осветительные приборы.....	8-23
Топливный фильтр.....	8-10	Плафоны внутреннего освещения.....	8-23
Слив конденсата.....	8-10	Расположение приборов освещения и световой сигнализации.....	8-23
Прокачка топливной системы.....	8-11	Закрывание вентиляционного люка в экстренных ситуациях (для некоторых вариантов исполнения автомобиля).....	8-26
Рабочая жидкость для автоматической коробки передач (ATF).....	8-12	Колеса и шины.....	8-27
Рабочая жидкость для гидроусилителя рулевого управления.....	8-13	Давление воздуха в шинах.....	8-27
Тормозная система.....	8-13	Типы шин.....	8-27
Проверка педали тормоза.....	8-13	Цепи противоскольжения.....	8-28
Проверка стояночного тормоза.....	8-13	Перестановка колес.....	8-28
Сигнализатор износа тормозных колодок (для некоторых вариантов исполнения автомобиля).....	8-13	Износ и повреждение шин.....	8-28
Усилитель тормозной системы.....	8-13	Старение шин.....	8-28
Тормозная жидкость и жидкость гидропривода сцепления.....	8-14	Замена шин и колес.....	8-29
Жидкость омывателей ветрового стекла и фар (для некоторых вариантов исполнения автомобиля).....	8-14	Полноприводные автомобили (4WD).....	8-29
Аккумуляторная батарея.....	8-15	Балансировка колес.....	8-29
Процедура повторной инициализации после подключения аккумуляторной батареи.....	8-16	Запасное колесо.....	8-29
		Уход за колесами.....	8-29

# ОРГАНИЗАЦИЯ ТЕХНИЧЕСКОГО ОБСЛУЖИВАНИЯ АВТОМОБИЛЯ

Ваш новый автомобиль NISSAN сконструирован так, чтобы свести к минимуму объемы работ в рамках технического обслуживания и максимально увеличить пробег автомобиля между очередными обслуживаниями. Это экономит время и снижает затраты владельца, связанные с эксплуатацией автомобиля. Тем не менее, ежедневный осмотр и регулярное техническое обслуживание помогут сохранить хорошее техническое состояние вашего автомобиля NISSAN, а также технические и экологические параметры двигателя.

Ответственность за проведение в полном объеме контрольных осмотров и периодического технического обслуживания лежит на владельце автомобиля.

Вы, как владелец, играете решающую роль в обеспечении нормального технического обслуживания автомобиля.

## РЕГЛАМЕНТ ТЕХНИЧЕСКОГО ОБСЛУЖИВАНИЯ

Для большего удобства все операции периодического технического обслуживания приведены в отдельной Гарантийной книжке. Нужно пользоваться брошюрой, чтобы не пропустить сроки, в которые вам следует обратиться на сервисную станцию официального дилера компании NISSAN для выполнения периодического технического обслуживания автомобиля.

### ПРИМЕЧАНИЕ

**Если автомобиль используется для буксировки прицепов, необходимо периодически заменять масло в главной передаче. Более подробную информацию вы можете получить у официального дилера компании NISSAN.**

## КОНТРОЛЬНЫЙ ОСМОТР АВТОМОБИЛЯ

Контрольный осмотр включает в себя операции, которые должны выполняться владельцем с рекомендуемой периодичностью при нормальной эксплуатации автомобиля. Контрольный осмотр необходим для поддержания автомобиля в полностью исправном техническом состоянии и для обеспечения безопасности движения. Ответственность за долж-

ное выполнение контрольного осмотра лежит на владельце автомобиля.

Выполнение контрольного осмотра требует минимальных навыков и применения лишь небольшого числа инструментов, имеющихся в автомобиле.

Текущая проверка технического состояния автомобиля может выполняться как самим владельцем, так и опытным механиком или персоналом сервисной станции официального дилера NISSAN (в зависимости от предпочтений владельца автомобиля).

## ГДЕ ПРОВОДИТЬ ТЕХНИЧЕСКОЕ ОБСЛУЖИВАНИЕ

Периодическое техническое обслуживание автомобиля или устранение неисправностей следует выполнять на сервисной станции официального дилера NISSAN.

# КОНТРОЛЬНЫЙ ОСМОТР АВТОМОБИЛЯ

При ежедневной эксплуатации автомобиля нужно периодически выполнять контрольный осмотр, описанный ниже. При обнаружении необычного шума, вибрации или запаха в автомобиле немедленно выясните причину или срочно обратитесь на сервисную станцию официального дилера NISSAN. В любом случае, когда вы считаете, что автомобиль нуждается в ремонте, заявите об этом на сервисную станцию официального дилера NISSAN.

Выполняя контрольный осмотр или техническое обслуживание автомобиля, неукоснительно соблюдайте меры безопасности, которые приведены в пункте «Меры безопасности» далее в этом разделе.

## ПОЯСНЕНИЯ ПО ОТДЕЛЬНЫМ ПОЗИЦИЯМ КОНТРОЛЬНОГО ОСМОТРА

**Отдельные пункты отмечены звездочкой (\*). Для получения дополнительных сведений вам следует обратиться к другим разделам данной главы.**

При отсутствии специальных указаний, перечисленные ниже контрольные операции должны выполняться на регулярной основе.

### Операции, выполняемые снаружи автомобиля

#### Двери и капот:

Проверьте, закрываются ли все двери, задний борт и капот должным образом. Проверьте функционирование всех замков. При необходимости смажьте петли, защелки, замки и ограничители всех дверей и капота. Убедитесь в том, что предохранительная защелка исправно выполняет свою функцию и не позволяет открыть капот после отпирания основного замка капота.

Если автомобиль эксплуатируется на дорогах, которые обрабатываются солевыми составами, то смазку названных выше узлов трения следует производить регулярно.

### **Приборы освещения и световой сигнализации\***

Регулярно очищайте фары. Проверьте надежность крепления и исправность всех приборов освещения и световой сигнализации: фар, стоп-сигналов, габаритных фонарей, указателей поворота и т.д. Кроме того, проверьте регулировку фар.

### **Шины\***

При каждой заправке автомобиля топливом проверяйте с помощью манометра давление воздуха в шинах (включая и запасное колесо). При необходимости доведите давление воздуха до нормы. Внимательно осмотрите шины, обращая внимание на наличие повреждений, порезов и признаков сильного износа.

### **Перестановка колес\***

Компания NISSAN рекомендует переставлять колеса через каждые 10000 км пробега для автомобилей с приводом на одну ось (2WD) и через каждые 5000 км пробега для полноприводных автомобилей (4WD). Однако точное значение пробега между перестановкой колес может зависеть от вашего стиля вождения и от дорожных условий.

### **Регулировка углов установки колес и балансировка колес**

Если во время прямолинейного движения по ровной дороге наблюдается увод автомобиля в любую сторону, а также при обнаружении неравномерного износа шин, может потребоваться коррекция углов установки колес. Если при движении с нормальной скоростью наблюдаются вибрации рулевого колеса или сидений, необходимо выполнить балансировку колес.

### **Гайки крепления колёс**

Проверяя колеса и шины, убедитесь, что все колесные гайки на месте и не ослабли. При необходимости, подтяните их.

### **Ветровое стекло**

Регулярно очищайте ветровое стекло. Не реже одного раза в шесть месяцев проверяйте ветровое стекло на наличие трещин или других повреждений. Заменяйте поврежденное ветровое стекло только на станции технического обслуживания официального дилера.

### **Щетки стеклоочистителя\***

Если качество очистки ветрового стекла ухудшилось, осмотрите щетки стеклоочистителя, обращая внимание на наличие трещин и следов износа резиновых элементов.

### **Операции, выполняемые в моторном отсеке и под днищем автомобиля**

Перечисленные ниже операции контрольного осмотра должны выполняться периодически – одновременно с проверкой двигателя или при каждой заправке автомобиля топливом.

### **Аккумуляторная батарея\***

Проверьте, виден ли зеленый индикатор на верхней панели аккумуляторной батареи. Если индикатор не виден, то замените аккумуляторную батарею как можно скорее.

### **Тормозная жидкость и рабочая жидкость гидропривода сцепления\***

Убедитесь в том, что уровень жидкости находится между метками "MIN" и "MAX", которые нанесены на стенке бачка главного тормозного цилиндра и гидропривода сцепления.

### **Уровень охлаждающей жидкости двигателя\***

Проверяйте уровень охлаждающей жидкости на холодном двигателе.

### **Приводные ремни навесных агрегатов двигателя\***

Убедитесь, что приводные ремни не изношены, не повреждены, не растрескались и не замаслены.

### **Уровень моторного масла\***

Остановите автомобиль на ровной горизонтальной площадке, выключите двигатель и через несколько минут проверьте уровень моторного масла.

### **Утечки жидкостей**

Проверьте наличие следов утечки топлива, масла, воды и других рабочих жидкостей под автомобилем после длительной стоянки. Вода, каплющая из кондиционера после его включения, не является признаком неисправности. Если вы заметили утечку каких-либо рабочих жидкостей или явные признаки испарения бензина, выясните причину этого явления и немедленно устраните ее.

### **Жидкость омывателя ветрового стекла\***

Проверьте, достаточно ли жидкости в бачке омывателя.

### **Операции, выполняемые внутри автомобиля**

Перечисленные ниже операции следует выполнять регулярно (например, одновременно с техническим обслуживанием или мойкой и чисткой автомобиля).

### **Педали акселератора**

Проверьте плавность работы педали и убедитесь, что при нажатии она не заедает, и не требуется повышенного усилия для нажатия на педаль. Следите, чтобы напольный коврик не попадал под педаль.

### **Педали тормоза\***

Проверьте плавность движения педали. Если ход педали тормоза внезапно увеличивается, педаль становится "мягкой" или увеличивается тормозной путь, то нужно незамедлительно обратиться к официальному дилеру NISSAN. Следите, чтобы напольный коврик не попадал под педаль.

### **Стояночный тормоз\***

Убедитесь, что автомобиль надежно удерживается на достаточно крутом уклоне одним стояночным тормозом.

# МЕРЫ ПРЕДОСТОРОЖНОСТИ ПРИ ТЕХНИЧЕСКОМ ОБСЛУЖИВАНИИ

## Сиденья

Проверьте органы регулировки положения сиденья, спинки сиденья и т.д., чтобы убедиться, что они работают плавно и позволяют надежно зафиксировать сиденье в любых положениях. Проверьте подголовники, чтобы убедиться, что они плавно поднимаются, опускаются и надежно фиксируются в любых положениях.

## Ремень безопасности

Проверьте надежность крепления и убедитесь в нормальном функционировании всех компонентов ремней безопасности (замков, регуляторов и инерционных катушек). Ремень должен наматываться и вытягиваться с инерционной катушки плавно и без заеданий. Осмотрите лямки ремней, обращая внимание на наличие порезов, следов износа или иных повреждений. Для получения подробной информации см. раздел «Ремень безопасности» главы «1. Безопасность – сиденья, ремни безопасности и дополнительные удерживающие системы».

## Рулевое колесо

Проверьте люфт рулевого колеса, плавность вращения и усилие на рулевом колесе, а также признаки посторонних шумов при вращении рулевого колеса.

## Световые и звуковые сигнализаторы и индикаторы

Убедитесь в нормальном функционировании всех сигнализаторов и индикаторов.

## Обдув ветрового стекла

Убедитесь, что воздух из обогревателя поступает в нужном направлении и достаточном количестве как при работе отопителя, так и при работе кондиционера.

## Очиститель и омыватель ветрового стекла\*

Убедитесь в том, что очиститель и омыватель ветрового стекла работают должным образом, и что очиститель при работе не оставляет неочищенных полос.

Выполняя контрольные операции или техническое обслуживание автомобиля, всегда проявляйте осторожность, чтобы избежать серьезных травм или повреждения автомобиля. Ниже приведены общие меры безопасности, которые необходимо неукоснительно соблюдать.

- Автомобиль должен стоять на ровной горизонтальной площадке с полностью включенным стояночным тормозом. Дополнительно подложите под колеса противооткатные упоры, чтобы автомобиль не смог случайно тронуться с места. На моделях с МКПП поставьте рычаг переключения передач в положение N (нейтраль). На моделях с АКПП или с вариатором поставьте селектор в положение P (стоянка)].

- Запрещается проводить какие-либо работы в моторном отсеке, пока двигатель горячий. Заглушите двигатель и дождитесь, пока он остынет.
- Перед выполнением любых работ убедитесь в том, что выключатель зажигания находится в положении "OFF" (Зажигание выключено) или "LOCK" (Блокировка).

Если оставить выключатель зажигания в положении "ON" (Зажигание включено) или "ACC" (Вспомогательные потребители электроэнергии), то электрический вентилятор включится неожиданно для вас, даже при неработающем двигателе, и нанести травму. Чтобы избежать травм при работе с двигателем или находясь рядом с ним, обязательно отсоединяйте "отрицательный" кабель от аккумуляторной батареи.

- Если какая-либо проверка должна выполняться при работе двигателя, следите за тем, чтобы руки, одежда, волосы или инструменты находились на безопасном удалении от вращающихся и движущихся деталей (лопастей вентилятора, шкивов, ремней).
- Перед работой рекомендуется снять галстук, а также кольца, часы, цепочки и подобные предметы.

- Если вы вынуждены запускать двигатель в закрытом помещении, например, в гараже, необходимо обеспечить эффективную вентиляцию для удаления из помещения отработавших газов.
- Запрещено находиться под автомобилем, если он удерживается только домкратом. Если вам необходимо работать под автомобилем, установите дополнительные опоры, рассчитанные на соответствующую нагрузку.
- Не курите и не подносите источники огня и искр на близкое расстояние к емкостям с топливом и аккумуляторной батарее.
- Не отсоединяйте и не присоединяйте провода аккумуляторной батареи или любые компоненты системы электрооборудования при включенном зажигании.
- Никогда не разъединяйте электрические разъемы компонентов, относящихся к двигателю или коробке передач, при включенном зажигании.
- При проведении работ на вашем автомобиле обязательно надевайте защитные очки.
- Невыполнение приведенных выше мер безопасности, основанных на соображениях здравого смысла, может привести к серьезному травмированию людей или повреждению автомобиля.



## ЭКОЛОГИЧЕСКАЯ ПРОГРАММА NISSAN

Нарушение установленных правил утилизации моторного масла и других эксплуатационных жидкостей приводит к загрязнению окружающей среды. Всегда соблюдайте действующие местные правила утилизации отработанных эксплуатационных жидкостей.

В данном разделе дается описание работ по техническому обслуживанию автомобиля, которые могут сравнительно легко выполняться самим владельцем.

Вы должны отдавать себе полный отчет в том, что если операции технического обслуживания выполнены не полностью или с нарушением технологии, то это может отрицательно сказаться на функционировании агрегатов и систем автомобиля или привести к увеличению токсичных выбросов в атмосферу, а также может привести к отказу от выполнения гарантийных обязательств. **Если какие-либо операции технического обслуживания представляют для вас затруднения, то для их выполнения обязательно обратитесь на сервисную станцию официального дилера NISSAN.**

Для получения общих сведений см. раздел «**Моторный отсек**» главы «**0. Основные иллюстрации**».

### ОПАСНОСТЬ

- Во избежание ожогов охлаждающей жидкостью никогда не снимайте крышку горловины радиатора на горячем двигателе. Выброс жидкости из-под пробки радиатора или расширительного бачка может привести к получению значительных ожогов. Подождите, пока двигатель и радиатор остынут.
- Охлаждающая жидкость ядовита. Она должна храниться в таре с соответствующей маркировкой и в местах, недоступных для детей.

Система охлаждения двигателя заправлена на заводе высококачественной охлаждающей жидкостью, которая предназначена для круглогодичного использования и обладает длительным сроком службы. Высококачественная охлаждающая жидкость содержит специальные добавки, улучшающие ее антикоррозионные и низкотемпературные свойства. Поэтому дополнительные присадки к охлаждающей жидкости не требуются.

### ВНИМАНИЕ

- Для долива и замены при любых температурных условиях следует использовать только оригинальную охлаждающую жидкость Nissan Antifreeze Coolant L250, или эквивалентную жидкость, разбавленную дистиллированной водой в отношении 50:50.
- Применение охлаждающей жидкости иного типа может привести к неисправности системы охлаждения двигателя.
- Расширительный бачок системы охлаждения закрывается крышкой, которая регулирует давление в системе охлаждения. Используйте только оригинальную крышку NISSAN.

## ПРОВЕРКА УРОВНЯ ОХЛАЖДАЮЩЕЙ ЖИДКОСТИ ДВИГАТЕЛЯ

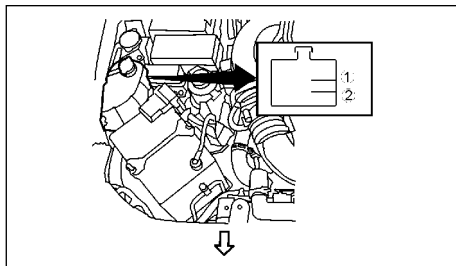

Тип А

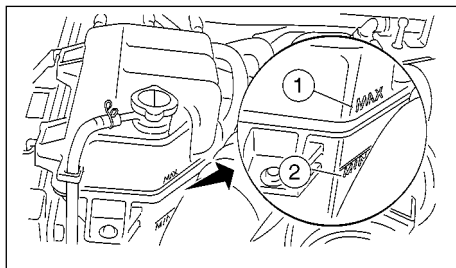

Тип В

Уровень охлаждающей жидкости в расширительном бачке необходимо проверять **на холодном двигателе**. Если уровень охлаждающей жидкости близок к метке "MIN" ② или ниже ее, долейте охлаждающую жидкость в расширительный бачок согласно процедуре, изложенной ниже в данной главе..

## ВНИМАНИЕ

Если вам приходится часто доливать охлаждающую жидкость, обратитесь на сервисную станцию официального дилера NISSAN для проверки системы охлаждения двигателя.

## ДОЛИВ ОХЛАЖДАЮЩЕЙ ЖИДКОСТИ

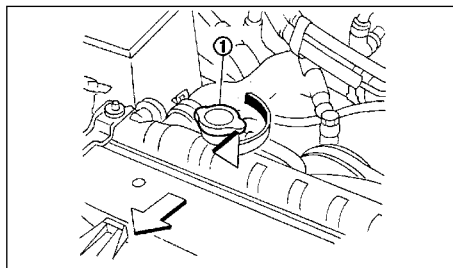

За исключением двигателя V9X

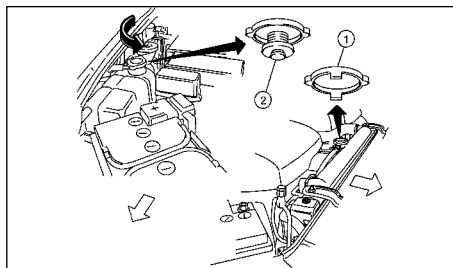

За исключением двигателя V9X

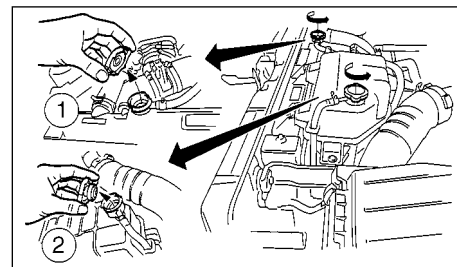

V9X

## ⚠ ОПАСНОСТЬ

- Долив охлаждающей жидкости должен производиться только на холодном двигателе.
  - Выполнение данной операции может представлять определенную сложность для владельца автомобиля. Поэтому компания NISSAN рекомендует производить долив охлаждающей жидкости на сервисной станции официального дилера NISSAN.
1. Проверьте, чтобы крышка ① радиатора была установлена на место и хорошо затянута.
  2. Снимите крышку ② расширительного бачка.
  3. Доливайте охлаждающую жидкость в расширительный бачок, пока ее уровень не стабилизируется на отметке «MAX».
  4. Закройте крышку расширительного бачка.
  5. Запустите двигатель и поддерживайте частоту вращения на уровне 3000 об/мин в течение примерно 10 минут до тех пор, пока температура двигателя не достигнет нормального рабочего значения.

## ПРОВЕРКА УРОВНЯ МОТОРНОГО МАСЛА

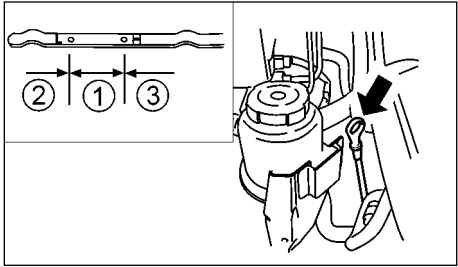

Двигатель YD

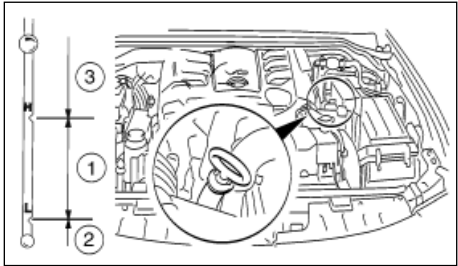

Двигатель V9X

- ① Нормальный диапазон
- ② Минимальный уровень (MIN)
- ③ Максимальный уровень (MAX)

Следите за тем, чтобы температура охлаждающей жидкости не поднялась слишком высоко.

- 6. Выключите двигатель и дождитесь его полного охлаждения.
- 7. Проверьте уровень охлаждающей жидкости. Если уровень понизился, повторите описанные выше операции, начиная с пункта 2.

## ЗАМЕНА ОХЛАЖДАЮЩЕЙ ЖИДКОСТИ ДВИГАТЕЛЯ

При необходимости проверки или замены рабочей жидкости, рекомендуется обращаться на сервисную станцию официального дилера NISSAN.

### ВНИМАНИЕ

- Серьезный ремонт системы охлаждения двигателя следует выполнять на сервисной станции официального дилера NISSAN. Описание работ по ремонту и обслуживанию системы охлаждения приведено в соответствующих разделах Руководства по ремонту.
- Неправильное обслуживание системы охлаждения может привести к снижению эффективности отопителя и перегреву двигателя.

### ⚠ ОПАСНОСТЬ

- Во избежание ожогов никогда не приступайте к замене охлаждающей жидкости на горячем двигателе.
- Избегайте попадания охлаждающей жидкости на кожу. Если на кожу попадет моторное масло, необходимо сразу же промыть пораженное место водой с мылом или удалить загрязнение с помощью очистителя для рук с большим количеством воды.

- Храните охлаждающую жидкость в месте, недоступном для детей.

### ♻ ЭКОЛОГИЧЕСКАЯ ПРОГРАММА NISSAN

Охлаждающую жидкость необходимо утилизировать в соответствии с действующими правилами. Ознакомьтесь с местным законодательством.

### ПРИМЕЧАНИЕ

Для радиатора и расширительного бачка применяются крышки двух различных типов, показанные на рисунке. Поэтому при необходимости замены используйте оригинальную крышку марки NISSAN или полностью эквивалентное изделие.

### ⚠ ОПАСНОСТЬ

Проверьте, чтобы на горловину расширительного бачка системы охлаждения была установлена крышка с предохранительным клапаном. Если перепутать крышки разного типа, двигатель может перегреться.

## ВНИМАНИЕ

Необходимо регулярно проверять уровень моторного масла. Эксплуатация двигателя при недостаточном уровне масла может привести к выходу двигателя из строя. Гарантия изготовителя не распространяется на подобные повреждения.

1. Установите автомобиль на ровной горизонтальной площадке и включите стояночный тормоз.
2. Запустите двигатель. Если двигатель холодный, то прогрейте его на холостом ходу до нормальной рабочей температуры.
3. Заглушите двигатель.
4. Подождите по крайней мере 10 минут, пока масло стечет в поддон двигателя.
5. Откройте капот. Подробнее см. раздел «Открытие капота» главы «3. Подготовка к началу движения».
6. Выньте масляный щуп и вытрите его насухо.
7. Полностью вставьте щуп на место.
8. Снова выньте масляный щуп и проверьте уровень масла. Уровень масла должен находиться в диапазоне ①.
9. Если уровень масла находится ниже уровня «MIN» ②, снимите крышку заливной горловины и доливайте в двигатель рекомендуемое моторное масло. Не доливайте масло выше верхней метки ③.
10. Снова проверьте уровень масла в двигателе.
11. Установите на место крышку маслосазливной горловины и плотно закройте ее.
12. Закройте капот.

Обычно в период между заменами моторного масла приходится доливать в двигатель масло, чтобы компенсировать его потребление, который зависит от условий эксплуатации

автомобиля, а также от качества масла. Потребление масла увеличивается при частых ускорениях и торможениях автомобиля и, в особенности, при высокой частоте вращения коленчатого вала двигателя. Более частый долив масла может потребоваться также в начальный период эксплуатации нового двигателя. Если после пробега 5000 км потребление масла превысит 0,5 л на 1000 км, вам необходимо обратиться на сервисную станцию официального дилера NISSAN.

## ВНИМАНИЕ

Для автомобилей с двигателем YD25DDTi компания NISSAN рекомендует проверять уровень масла, как минимум, при каждой заправке топливом.

## ЗАМЕНА МОТОРНОГО МАСЛА И МАСЛЯНОГО ФИЛЬТРА

### ОПАСНОСТЬ

- Компания NISSAN рекомендует проводить замену моторного масла на сервисной станции официального дилера NISSAN.

### ЭКОЛОГИЧЕСКАЯ ПРОГРАММА NISSAN

- Запрещается сливать отработанное моторное масло на землю, в каналы, реки и т.п. Сдавайте отработанное масло на пункты сбора отходов нефтепродуктов. Ознакомьтесь с местным законодательством.
- Будьте осторожны, чтобы не получить ожоги горячим моторным маслом.
  - Частые и длительные контакты открытых участков тела с отработанным моторным маслом могут привести к раковым заболеваниям кожи.
  - Избегайте попадания отработанного масла на кожные покровы. Если на кожу попадет моторное масло, необходимо сразу же промыть пораженное место водой с

мылом или удалить загрязнение с помощью очистителя для рук с большим количеством воды.

- Храните отработанное моторное масло в помеченных емкостях, в местах, недоступных для детей.

## Обслуживание автомобиля

1. Остановите автомобиль на ровной горизонтальной поверхности и включите стояночный тормоз.
2. Запустите двигатель и прогрейте его до достижения рабочей температуры (примерно 5 минут).
3. Заглушите двигатель и подождите, по крайней мере, 10 минут, чтобы масло стекло в поддон двигателя.
4. Откройте капот. Подробнее см. раздел «Открытие капота» главы «3. Подготовка к началу движения».
5. Снимите крышку маслосазливной горловины двигателя ①.
6. Поднимите автомобиль при помощи напольного домкрата или подъемника, и установите опорные стойки.

Опорные стойки должны быть установлены под кузовом в специальных местах, предназначенных для подъема автомобиля на домкрате.

Подробнее см. раздел «Замена поврежденного колеса» главы «6. В случае неисправности».



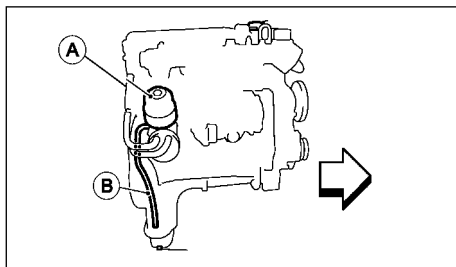

Масляный фильтр - двигатель YD

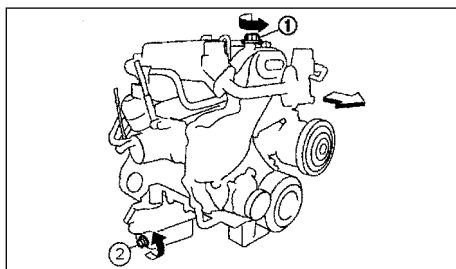

Сливная пробка - двигатель YD

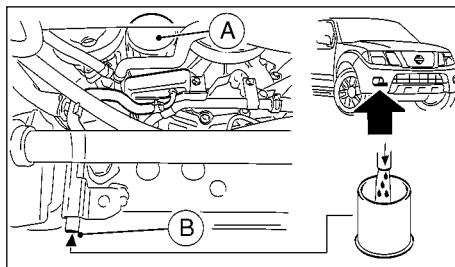

Масляный фильтр - двигатель V9X

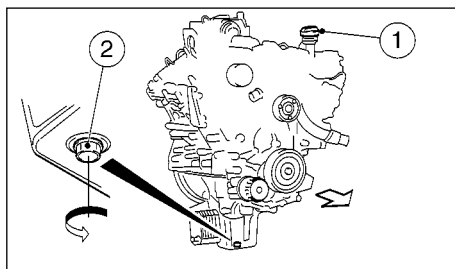

Сливная пробка - двигатель V9X

## Моторное масло и масляный фильтр

1. Поместите емкость для сбора масла под сливное отверстие ②.
  2. С помощью ключа отверните сливную пробку ② и полностью слейте масло.
  3. Шаги с 4 по 9 включительно необходимо выполнять только при необходимости замены масляного фильтра.
  4. Поместите емкость для сбора масла под сливной шланг ③.
  5. При помощи съемника фильтра ослабьте затяжку масляного фильтра ①.
  6. Снимите масляный фильтр, вращая его рукой.
  7. Протрите привалочную поверхность под масляный фильтр чистой ветошью.
- Проверьте, чтобы старая уплотнительная прокладка не осталась на привалочной поверхности.**
8. Нанесите свежее моторное масло на уплотнительную прокладку нового фильтра.
  9. Закручивайте новый масляный фильтр по направлению часовой стрелки до тех пор, пока не почувствуете легкое сопротивление. Затем доверните фильтр на 2/3 оборота.

### Момент затяжки масляного фильтра:

**Двигатель YD**

**16 - 20 Н·м**

**(1,6 - 2,0 кгс·м)**

**Двигатель V9X**

**10,2 - 13,8 Н·м**

**(1,1 - 1,4 кгс·м)**

10. Очистите и установите на место сливную пробку, заменив уплотнительную шайбу. С помощью гаечного ключа плотно затяните сливную пробку. Не превышайте момент затяжки сливной пробки.

## Момент затяжки сливной пробки:

двигатель YD

**34,3 Н·м**

**(3,5 кгс·м)**

двигатель V9X

**38 – 52 Н·м**

**(3,9 – 5,3 кгс·м)**

- Залейте в двигатель достаточное количество моторного масла рекомендованного качества и вязкости. См. раздел «Заправочные емкости агрегатов и систем. Рекомендуемые эксплуатационные материалы» главы «9. Техническая информация».
- Снова проверьте уровень масла в двигателе. Подробнее см. раздел «Проверка уровня моторного масла» выше в этой главе. При необходимости долейте моторное масло.
- Установите на место крышку ① маслосливной горловины и плотно затяните ее.
- Запустите двигатель.
- Проверьте отсутствие подтеков масла вокруг сливной пробки и около масляного фильтра. При необходимости, подтяните соединения.

Для двигателя VQ: Установите на место кожух.

- Заглушите двигатель и подождите несколько минут.
- Снова проверьте уровень масла в двигателе. При необходимости долейте моторное масло.

## После работы

Подготовьте отработанное масло и масляный фильтр к сдаче на пункт сбора отходов нефтепродуктов в соответствии с действующими правилами. Ознакомьтесь с местным законодательством.

## ЗАЩИТА ОКРУЖАЮЩЕЙ СРЕДЫ



ЭКОЛОГИЧЕСКАЯ ПРОГРАММА NISSAN

Запрещается загрязнять водостоки, водоемы и почву. Сдавайте отработанное масло и масляные фильтры на пункты сбора отходов нефтепродуктов. При необходимости проконсультируйтесь у представителей местной власти относительно разрешенных способов утилизации отработанных нефтепродуктов.

**Законодательство, относящееся к охране окружающей среды, может различаться в отдельных странах.**

## СЛИВ КОНДЕНСАТА

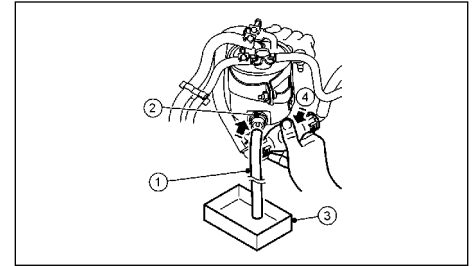

YD25DDTi

## Двигатель YD25DDTi

Сливайте отстой воды из топливного фильтра при каждой замене моторного масла.

- Подсоедините подходящий дренажный шланг ① к сливному отверстию ②.
- Поставьте под шланг ① поддон для слива конденсата ③.
- Рукой отверните пробку ④ сливного отверстия на 4 - 5 оборотов и при помощи ручного подкачивающего насоса ④ откачайте отстой из топливного фильтра.

## ВНИМАНИЕ

- Вместе с водным конденсатом из фильтра может вытечь топливо. Поэтому емкость поддона для слива отстоя должна превышать объем топливного фильтра.

- Поскольку в отстое содержится топливо, постарайтесь избежать его попадания на резиновые элементы конструкции, например, на опоры двигателя.

4. После полного слива отстоя из фильтра плотно заверните рукой сливную пробку.

#### ВНИМАНИЕ

- При чрезмерном усилии затяжки пробки она может быть повреждена, что приведет к утечке топлива.
  - Поэтому при затяжке пробки не пользуйтесь инструментом.
5. Прокчайте топливную систему, чтобы удалить из нее воздух. Для получения дополнительной информации см. раздел «Прокчка топливной системы» ниже в этой главе.
  6. Запустите двигатель и проверьте отсутствие утечек топлива. При необходимости, подтяните соединения.

#### Двигатель V9X

Сливайте воду из топливного фильтра каждый раз при замене моторного масла или при загорании или неравномерном мигании предупреждающего сигнализатора топливного фильтра  (красный) во время работы двигателя, что может означать присутствие воды в топливном фильтре. Для выполнения обслуживания обратитесь на сервисную станцию официального дилера NISSAN.

#### ПРОКЧКА ТОПЛИВНОЙ СИСТЕМЫ

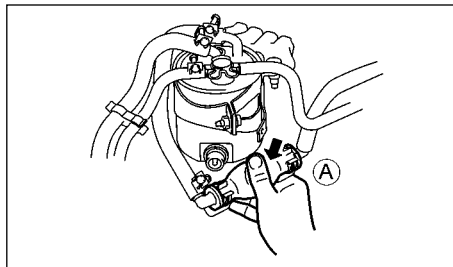

#### YD25DDTI

После заполнения пустого топливного бака выполните прокчку топливной системы следующим образом:

1. Несколько раз сожмите грушу **A** подкачивающего насоса, пока не почувствуете резкое повышение сопротивления сжатию. В этот момент прекратите подкачку топлива.
2. Прокручивайте коленчатый вал двигателя стартером до тех пор, пока двигатель не запустится.

#### ВНИМАНИЕ

Не держите стартер включенным дольше 30 секунд.

#### ПРИМЕЧАНИЕ

- Если двигатель не запускается, выключите стартер и повторите шаг 1.
- Если двигатель после запуска работает неравномерно, нажмите два-три раза на педаль акселератора.

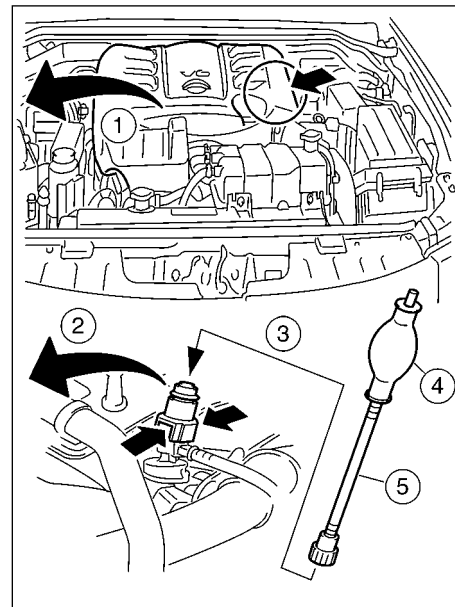

#### V9X

После заполнения пустого топливного бака выполните прокчку топливной системы следующим образом:

1. Снимите кожух двигателя **1** (для некоторых вариантов исполнения автомобиля).

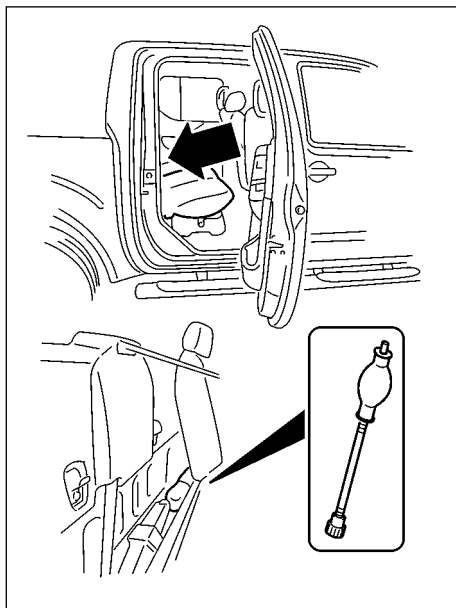

2. Возьмите подкачивающий насос, который расположен позади задних сидений рядом с домкратом.
3. Снимите колпачок штуцера ② с клапана прокачки.
4. Установите подкачивающий насос на клапан прокачки ③ так, чтобы было слышен щелчок. Во избежание утечки топлива из подкачивающего насоса закройте его конец ветошью.

5. Сожмите насос ④ несколько раз так, чтобы топливо поступило в трубку ⑤, затем прекратите.
6. Снимите прокачивающий насос.
7. Установите на место колпачок штуцера.
8. Слейте все топливо из прокачивающего насоса и промойте его, прежде чем закрепить на штатном месте.
9. Прокручивайте коленчатый вал двигателя стартером до тех пор, пока двигатель не запустится. **Не держите стартер включенным дольше 30 секунд.**
10. Если двигатель не запускается, выключите стартер и повторите процедуру, начиная с шага 2.
11. Если двигатель после запуска работает неравномерно, нажмите два-три раза на педаль акселератора.
12. Установите на место кожух двигателя.

## РАБОЧАЯ ЖИДКОСТЬ ДЛЯ АВТОМАТИЧЕСКОЙ КОРОБКИ ПЕРЕДАЧ (АТФ)

При необходимости проверки или замены рабочей жидкости, рекомендуется обращаться на сервисную станцию официального дилера NISSAN.

### ВНИМАНИЕ

- Используйте только оригинальную жидкость NISSAN ATF Matic Fluid S. Запрещается смешивать эту жидкость с жидкостями других типов.
- Использование любой иной рабочей жидкости, кроме NISSAN ATF Matic Fluid S, может привести к ухудшению рабочих свойств коробки передач, уменьшению срока ее службы или к возникновению повреждений, на которые не распространяются гарантийные обязательства изготовителя.

## РАБОЧАЯ ЖИДКОСТЬ ДЛЯ ГИДРОУСИЛИТЕЛЯ РУЛЕВОГО УПРАВЛЕНИЯ

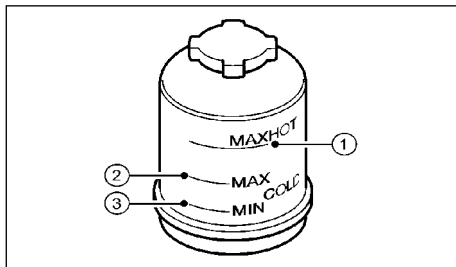

- ① HOT MAX
- ② COLD MAX
- ③ COLD MIN

### ОПАСНОСТЬ

Рабочая жидкость гидроусилителя рулевого управления ядовита. Она должна храниться в таре с соответствующей маркировкой и в местах, недоступных для детей.

Проверьте уровень рабочей жидкости.

Уровень жидкости следует проверять по диапазону «HOT» при температуре рабочей жидкости от 50 до 80°C или по диапазону «COLD» при температуре рабочей жидкости от 0 до 30°C.

### ВНИМАНИЕ

- Запрещается переливать жидкость выше максимальной отметки.
- Используйте только рабочую жидкость NISSAN PSF или жидкость, полностью эквивалентную ей по свойствам.

## ТОРМОЗНАЯ СИСТЕМА

### ПРОВЕРКА ПЕДАЛИ ТОРМОЗА

Если ход педали тормоза внезапно увеличивается, педаль становится «мягкой» или увеличивается тормозной путь, то нужно незамедлительно обратиться к официальному дилеру NISSAN.

### ПРОВЕРКА СТОЯНОЧНОГО ТОРМОЗА

Периодически проверяйте работу стояночного тормоза, останавливая автомобиль на крутом уклоне и затормаживая его только при помощи стояночного тормоза. Если стояночный тормоз не обеспечивает эффективное удержание автомобиля на месте, незамедлительно обратитесь на сервисную станцию официального дилера NISSAN.

### СИГНАЛИЗАТОР ИЗНОСА ТОРМОЗНЫХ КОЛОДОК (для некоторых вариантов исполнения автомобиля)

Тормозные накладки дисковых тормозных механизмов вашего автомобиля имеют звуковой сигнализатор износа. Если тормозные колодки изношены и требуют замены, вы слышите резкий скрипящий звук, независимо от того, нажимаете ли вы на педаль тормоза. Если слышен звук сигнализатора износа, немедленно проверьте состояние тормозных колодок и, при необходимости, замените их.

При некоторых условиях движения или в определенных климатических условиях могут быть слышны случайные звуки во время торможения. Эти звуки при малой или средней интенсивности торможения не являются признаками неисправности и не влияют на работу или характеристики тормозной системы.

Проверку тормозной системы следует проводить через предусмотренные инструкцией интервалы. Для более подробной информации смотрите Гарантийную книжку.

### УСИЛИТЕЛЬ ТОРМОЗНОЙ СИСТЕМЫ

Проверьте работу тормозного усилителя следующим образом:

1. При неработающем двигателе нажмите несколько раз на педаль тормоза, чтобы убедиться, что ее ход остается неизменным.
2. Запустите двигатель при нажатой педали тормоза. При этом педаль должна немного опуститься.
3. При нажатой педали тормоза остановите двигатель. Удерживайте педаль тормоза нажатой в течение примерно 30 секунд. При этом педаль не должна «проваливаться».
4. Отпустите педаль, запустите двигатель на 1 минуту и затем выключите двигатель. Нажмите несколько раз на педаль тормоза. Ход педали тормоза будет с каждым нажатием постепенно уменьшаться из-за снижения разрежения в усилителе.

Если работа педали тормоза отличается от приведенного выше описания, обратитесь на сервисную станцию дилера NISSAN.

## ТОРМОЗНАЯ ЖИДКОСТЬ И ЖИДКОСТЬ ГИДРОПРИВОДА СЦЕПЛЕНИЯ

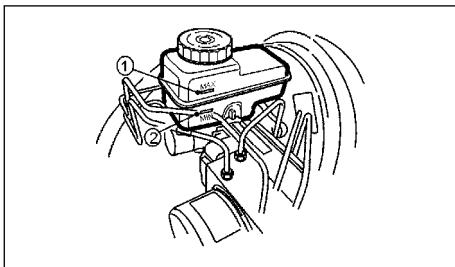

### ОПАСНОСТЬ

- Используйте только новую жидкость. Старая или загрязненная тормозная жидкость может вывести из строя тормозную систему и гидропривод управления сцеплением. Применение не рекомендованной тормозной жидкости может привести к выходу из строя элементов тормозной системы и к ухудшению ее эффективности.
- Протрите начисто крышку бачка для тормозной жидкости, прежде чем отворачивать ее.
- Тормозная жидкость ядовита. Ее необходимо хранить в таре с соответствующей маркировкой и в местах, недоступных для детей.

Проверьте уровень жидкости в бачке. Если уровень жидкости находится между метками "MIN" ② и "MAX" ①, или если на приборной панели загорелся сигнализатор неисправности тормозной системы, долейте в бачок тормозную жидкость и доведите ее уровень до метки «MAX».

Для получения информации о рекомендованном типе жидкости см. раздел «Заправочные емкости агрегатов и систем. Рекомендуемые эксплуатационные материалы» главы «9. Техническая информация».

Если вам приходится часто доливать жидкость, обратитесь на сервисную станцию официального дилера NISSAN для тщательной проверки герметичности системы гидропривода сцепления.

### ВНИМАНИЕ

- Для замены тормозной жидкости, а также для проверки тормозной системы гидропривода сцепления следует обращаться на сервисную станцию официального дилера NISSAN, располагающую квалифицированным персоналом, технической документацией и всеми необходимыми эксплуатационными материалами.
- Избегайте попадания брызг жидкости на окрашенные поверхности кузова. Тормозная жидкость может повредить лакокрасочное покрытие. При попадании жидкости на лакокрасочное покрытие кузова немедленно смойте жидкость водой.

## ЖИДКОСТЬ ОМЫВАТЕЛЕЙ ВЕТРОВОГО СТЕКЛА И ФАР (для некоторых вариантов исполнения автомобиля)

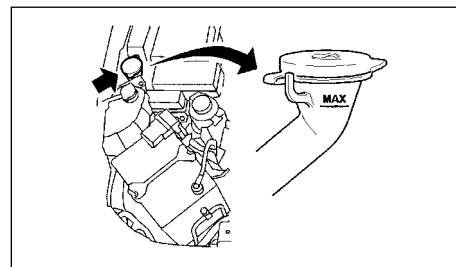

### ОПАСНОСТЬ

Низкозамерзающая жидкость омывателя ядовита. Она должна храниться в таре с соответствующей маркировкой в местах, недоступных для детей.

- Проверьте уровень жидкости в бачке стеклоомывателя. Если уровень омывающей жидкости низок, или если загорелся сигнализатор низкого уровня жидкости стеклоомывателя (для некоторых вариантов исполнения автомобиля), долейте жидкость до метки "MAX".
- Если дорожные условия требуют повышенного расхода жидкости, то доливайте ее чаще.
- Для лучшей очистки ветрового стекла рекомендуется добавлять в воду небольшое количество концентрированной жидкости омывателя. Зимой концентрация низкозамерзающей жидкости должна соответствовать температуре окружающего воздуха. При выборе концентрации жидкости стеклоомывателя следуйте рекомендациям изготовителя.

## АККУМУЛЯТОРНАЯ БАТАРЕЯ

### ВНИМАНИЕ

- Запрещается использовать охлаждающую жидкость двигателя в качестве низкотемпературной добавки в жидкость омывателя ветрового стекла. Это может привести к повреждению лакокрасочного покрытия кузова.
- Пользуйтесь только омывающей жидкостью, рекомендованной компанией NISSAN.

Предупреждающая наклейка на аккумуляторной батарее		 <b>ОПАСНОСТЬ</b>
①	 <p>Не курить Не подносить близко открытое пламя Не подносить близко искрящие предметы</p>	Запрещается курить рядом с аккумуляторной батареей. Запрещается приближаться к аккумуляторной батарее с источником открытого пламени или с искрящимися предметами.
②	 <p>Наденьте защитные очки</p>	Будьте осторожны при обращении с аккумуляторной батареей. Обязательно используйте защитные очки для защиты глаз от воздействия электролита или от взрыва.
③	 <p>Хранить в местах, недоступных для детей</p>	Не позволяйте детям прикасаться к аккумуляторной батарее. Храните аккумуляторную батарею в местах, недоступных для детей.
④	 <p>Осторожно - кислота</p>	Не допускайте попадания аккумуляторной кислоты на открытые участки кожи, в глаза, на одежду или окрашенные детали автомобиля. После непосредственного контакта с аккумуляторной батареей или ее крышкой немедленно и тщательно вымойте руки. При попадании электролита в глаза, на кожу или одежду нужно немедленно промыть пораженные места водой в течение, по крайней мере, 15 минут, и сразу же обратиться за медицинской помощью. Электролит содержит кислоту. Попадание электролита в глаза или на кожу может привести к потере зрения или ожогу.
⑤	 <p>Прочтите инструкцию</p>	Перед началом работы с аккумуляторной батареей внимательно прочтите инструкции. Это обеспечит правильное и безопасное выполнение всех операций.
⑥	 <p>Взрывоопасный газ</p>	Водород, выделяемый аккумуляторной батареей, является взрывоопасным.

## АККУМУЛЯТОРНАЯ БАТАРЕЯ

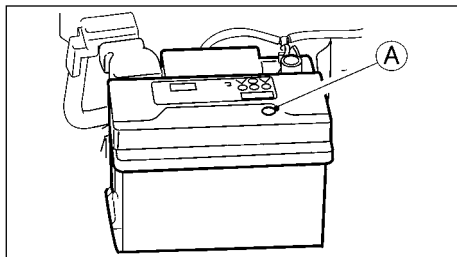

### ОПАСНОСТЬ

Запрещается эксплуатация автомобиля при низком уровне электролита в аккумуляторной батарее. Это может привести к повышению нагрузки на батарею, что, в свою очередь, приведет к перегреву и сокращению срока службы аккумуляторной батареи, а в некоторых случаях – к ее взрыву.

- Следите за тем, чтобы аккумуляторная батарея снаружи была сухой и чистой. При появлении на полюсных наконечниках и клеммах следов коррозии, очистите их с помощью водного раствора соды.
- Следите за чистотой клемм проводов и периодически проверяйте затяжку клемм.
- Если автомобиль не будет эксплуатироваться в течение 30 дней или дольше, то следует отсоединить провод от отрицательного (“-”) вывода аккумуляторной батареи во избежание ее разряда.
- Если на автомобиле установлена необслуживаемая аккумуляторная батарея, то проверка уровня электролита не требуется. Тем не менее, компания NISSAN рекомендует периодически проверять состояние зеленого индикатора . Если индикатор не виден, то замените аккумуляторную батарею как можно скорее.

- При необходимости замены или проверки аккумуляторной батареи обратитесь на сервисную станцию официального дилера NISSAN.

## ПРОЦЕДУРА ПОВТОРНОЙ ИНИЦИАЛИЗАЦИИ ПОСЛЕ ПОДКЛЮЧЕНИЯ АККУМУЛЯТОРНОЙ БАТАРЕИ

### Электростеклоподъемники (дверь водителя)

После присоединения аккумуляторной батареи систему нужно инициализировать в следующем порядке:



1. Нажмите и удерживайте выключатель стеклоподъемника на двери водителя до тех пор, пока стекло полностью не опустится, затем отпустите выключатель.
2. **Одним непрерывным действием**, потяните вверх и удерживайте выключатель стеклоподъемника двери водителя, пока стекло полностью не поднимется и продолжайте удерживать после этого ещё на протяжении 5 секунд.
3. Теперь система повторно инициализирована.

Эту процедуру нужно проделывать после каждого подключения аккумуляторной батареи.

Если вы не сможете самостоятельно выполнить вышеописанную процедуру, обратитесь на сервисный центр официального дилера компании NISSAN.

## Система динамической стабилизации (ESP) (для некоторых вариантов исполнения автомобиля)

После присоединения аккумуляторной батареи систему нужно инициализировать в следующем порядке:



1. Там, где позволяют дорожные условия, запустите двигатель и двигайтесь со скоростью более 15 км/ч до тех пор, пока оба сигнализатора  и  не погаснут.
2. После того как оба сигнализатора погаснут, вы можете остановить автомобиль.
3. Теперь система повторно инициализирована.

Эту процедуру нужно проделывать после каждого подключения аккумуляторной батареи.

Если вы не сможете самостоятельно выполнить вышеописанную процедуру, обратитесь на сервисный центр официального дилера компании NISSAN.



## Вентиляционный люк в крыше (для некоторых вариантов исполнения автомобиля)

В ряде случаев бывает необходимо повторно инициализировать систему привода потолочного люка:

1. Убедитесь в том, что аккумуляторная батарея подключена.
2. С помощью переключателя  установите крышку люка в наклонное положение.
3. Отпустите переключатель .
4. Еще раз нажмите на переключатель  и удерживайте его. Вентиляционный люк начнет перемещаться примерно через 10 секунд.



Продолжайте удерживать переключатель  до тех пор, пока вентиляционный люк не повернется полностью. После этого крышка автоматически сместится назад на несколько миллиметров и остановится.

- Отпустите переключатель .
- Не позже, чем через 5 секунд после завершения операции пункта 5, снова нажмите на переключатель  и удерживайте его.

После пятисекундной паузы крышка люка сначала перейдет из наклонного положения в открытое положение, а затем люк закроется.

- Отпустите переключатель . Не отсоединяйте аккумуляторную батарею в течение, по меньшей мере, 2-х секунд.
- На этом процесс инициализации привода верхнего люка завершается..

Если вы не сможете самостоятельно выполнить вышеописанную процедуру, обратитесь на сервисный центр официального дилера компании NISSAN.

## ЗАПУСК ДВИГАТЕЛЯ

При необходимости запуска двигателя от аккумуляторной батареи другого автомобиля, см. «Запуск двигателя от дополнительной аккумуляторной батареи» в главе «6. В случае неисправности». Если двигатель не удается запустить даже от аккумуляторной батареи другого автомобиля, то, возможно, аккумуляторная батарея вашего автомобиля нуждается в замене. Обратитесь на сервисную станцию официального дилера NISSAN.

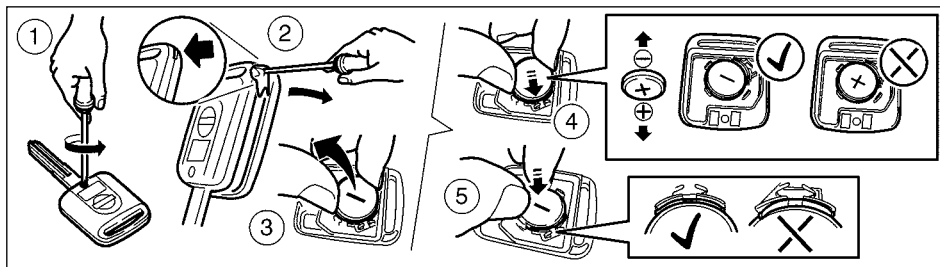

Пульт дистанционного управления замками дверей

## ЗАМЕНА ЭЛЕМЕНТА ПИТАНИЯ ПУЛЬТА ДИСТАНЦИОННОГО УПРАВЛЕНИЯ

### ВНИМАНИЕ

- Не прикасайтесь пальцами к контактным поверхностям элемента питания и пульта.

### ЭКОЛОГИЧЕСКАЯ ПРОГРАММА NISSAN

Неправильная утилизация отработавших источников питания может представлять опасность для окружающей среды. При утилизации старых элементов питания соблюдайте требования местного законодательства.

- Пульт дистанционного управления водонепроницаем, однако, при попадании на него воды пульт следует немедленно протереть насухо. Для того чтобы заменить элемент питания в пульте дистанционного управления, осторожно раскройте его, следуя инструкциям на рисунке.
- При замене элемента питания оберегайте пульт от попадания в него пыли и масла.

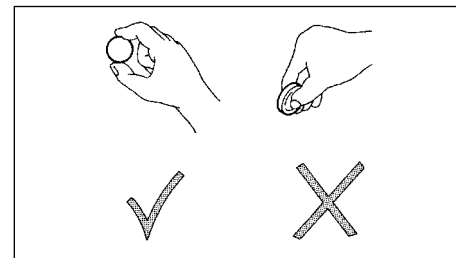

### ВНИМАНИЕ

Элемент питания следует держать только за края, как показано на рисунке. Если вы будете дотрагиваться руками до контактных поверхностей, то емкость элемента питания существенно уменьшится.

### Замена

- Пульт дистанционного управления:

Отверните винт крепления крышки с помощью крестовой отвертки.

## РЕМНИ ПРИВОДА НАВЕСНЫХ АГРЕГАТОВ

- Вставьте жало плоской отвертки или иного подходящего инструмента в паз на торце пульта и поверните отвертку, чтобы открыть крышку.
- Замените разряженный элемент питания новым.  
Рекомендуется использовать следующий элемент питания: CR2016
- Не дотрагивайтесь до печатной схемы и электрических контактов – это может привести к возникновению неисправности пульта.
- Элемент питания необходимо вставлять таким образом, чтобы положительный полюс (“+”) был обращен к нижней части корпуса, как показано на рисунке.
- Установите крышку на место, действуя в обратном порядке.
- Нажимая на кнопки пульта, проверьте его работоспособность.

Если вы встретите затруднения при замене элемента питания, обратитесь на сервисную станцию официального дилера NISSAN.

### **⚠ ОПАСНОСТЬ**

Перед проверкой убедитесь в том, что замок зажигания находится в положении “OFF” (Зажигание выключено) или LOCK (Блокировка). Иначе может неожиданно включиться вентилятор или запуститься двигатель.

- Визуально осмотрите каждый ремень, обращая внимание на признаки избыточного износа, порезы, расслоения и ослабление натяжения. Если ремень изношен или поврежден, или если ослабло его натяжение, обратитесь на сервисную станцию официального дилера NISSAN для замены ремня или регулировки натяжения.
- Регулярно проверяйте состояние ремней и их натяжение в соответствии с регламентом технического обслуживания автомобиля, изложенным в Гарантийной книжке.

## ВОЗДУХООЧИСТИТЕЛЬ

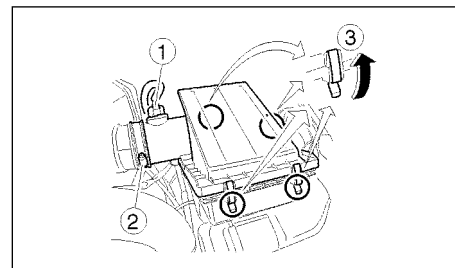

Двигатель YD или V9X

### **⚠ ОПАСНОСТЬ**

- Запуск двигателя без фильтрующего элемента воздухоочистителя может привести к ожогам. Воздушный фильтр не только очищает воздух, он также предотвращает выброс пламени из камер сгорания двигателя. Если воздушный фильтр не установлен на место, вы можете получить ожог.
- Запрещается эксплуатация автомобиля со снятым воздушным фильтром.
- Будьте осторожны при выполнении работ на двигателе со снятым воздушным фильтром.

Демонтаж фильтрующего элемента:

- Отсоедините электрический разъем ①.
- Ослабьте винт ②.
- Нажмите или потяните зажимы ③, затем снимите крышку воздушного фильтра.
- Выньте фильтрующий элемент воздухоочистителя.

## ЩЕТКИ СТЕКЛООЧИСТИТЕЛЯ

5. Действуя в порядке, обратном снятию, установите новый фильтрующий элемент.

### ФИЛЬТРУЮЩИЙ ЭЛЕМЕНТ ИЗ ВИСКОЗНОГО КАРТОНА

Фильтрующий элемент не подлежит очистке и повторному использованию.

Заменяйте фильтр в соответствии с регламентом технического обслуживания. Для более подробной информации смотрите Гарантийную книжку. При замене фильтрующего элемента протрите изнутри влажной ветошью корпус и крышку воздушного фильтра.

### СУХОЙ БУМАЖНЫЙ ФИЛЬТРУЮЩИЙ ЭЛЕМЕНТ (для некоторых вариантов исполнения автомобиля)

Проверьте степень загрязнения бумажного фильтрующего элемента. Если он загрязнен, потрясите его, чтобы удалить пыль.

Заменяйте или очищайте фильтр в соответствии с регламентом технического обслуживания. Для более подробной информации смотрите Гарантийную книжку. При замене фильтра протрите изнутри влажной ветошью корпус и крышку воздухоочистителя.

### ОЧИСТКА

Если омыватель и очиститель не обеспечивают эффективную очистку ветрового стекла, или щетки стеклоочистителя при работе дребезжат, то причиной этого может быть загрязнение ветрового стекла или самих щеток воскоподобными или другими веществами.

Промойте наружную поверхность ветрового стекла жидкостью для омывателя или нейтральным моющим средством. Если ветровое стекло чистое, то при ополаскивании водой на нем не будут образовываться капли.

Протрите щетки стеклоочистителя тканью, смоченной в растворе жидкости для омывателя или в нейтральном моющем средстве. Затем ополосните щетки чистой водой. Если после этого качество очистки ветрового стекла стеклоочистителем осталось неудовлетворительным, замените щетки.

### ВНИМАНИЕ

- После замены щеток верните рычаги стеклоочистителя в исходное положение. В противном случае они могут быть повреждены при открывании капота.
- Убедитесь в том, что щетки лежат на поверхности ветрового стекла. В противном случае рычаг стеклоочистителя может быть поврежден скоростным напором воздуха.
- Не открывайте капот, если рычаги стеклоочистителей установлены в положение для замены щеток, иначе вы можете повредить лакокрасочное покрытие капота.

### ЗАМЕНА ЩЕТОК

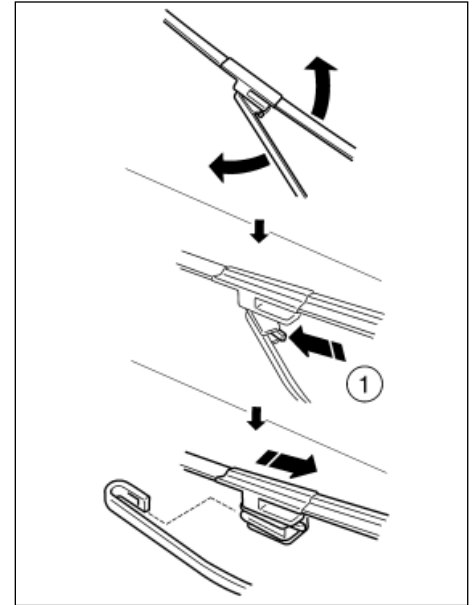

1. Потяните рычаг стеклоочистителя вверх.
2. Нажмите на фиксатор ① щетки, как показано на рисунке. Затем снимите щетку с рычага.
3. Установите новую щетку стеклоочистителя, действуя в обратном порядке.
4. Опустите рычаг стеклоочистителя в исходное положение.

## ПРЕДОХРАНИТЕЛИ

### ФОРСУНКИ ОМЫВАТЕЛЯ ВЕТРОВОГО СТЕКЛА

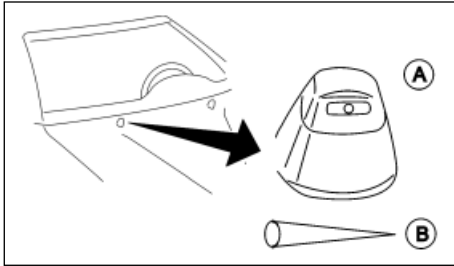

При обработке капота полиролью следите за тем, чтобы воск не попал в форсунки стеклоомывателя (А). Отверстие форсунки может забиться и омыватель перестанет работать должным образом. Если воск попал в форсунку, удалите его при помощи маленькой булавки (В).

### ПАССАЖИРСКИЙ САЛОН

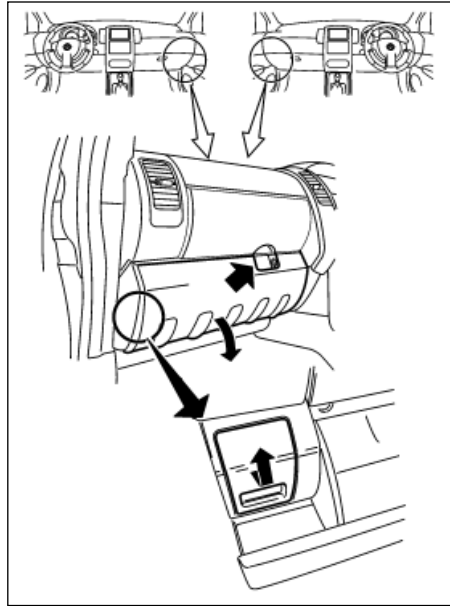

### ВНИМАНИЕ

Запрещается использовать плавкие предохранители или вставки большего номинала, чем указано на заменяемом предохранителе.

При отказе какого-либо компонента электрооборудования проверьте целостность предохранителей.

Блок предохранителей расположен в нижней части панели управления со стороны пассажира. Для того чтобы получить доступ к блоку предохранителей, откройте крышку перчаточного ящика.

Защищаемые цепи показаны на тыльной стороне крышки блока предохранителей.

1. Убедитесь в том, что замок зажигания и центральный выключатель освещения находятся в положении "OFF" (Выключено).
2. Снимите крышку блока предохранителей.
3. Найдите неисправный предохранитель и выньте его с помощью пинцета (при наличии).

### ПРИМЕЧАНИЕ

Пинцет хранится в блоке предохранителей.

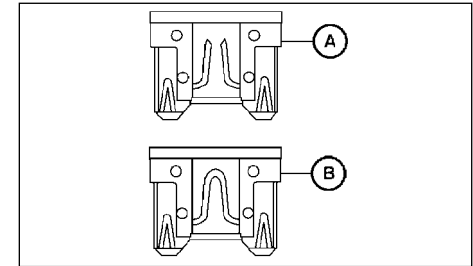

4. Перегоревшую вставку (А) следует заменить новой (В).
5. Установите на место крышку блока предохранителей.

## ПРИМЕЧАНИЕ

Если новая плавкая вставка также перегорит, то обратитесь на сервисную станцию официального дилера NISSAN для проверки и ремонта электрооборудования автомобиля.

## МОТОРНЫЙ ОТСЕК

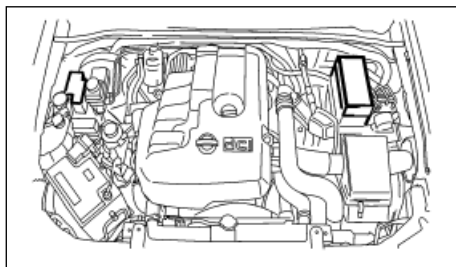

Модель с правосторонним управлением (кроме двигателя V9X)

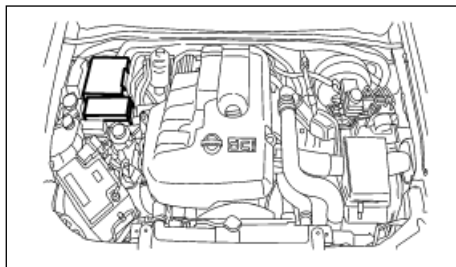

Модель с левосторонним управлением (кроме двигателя V9X)

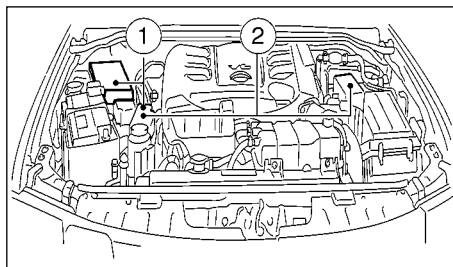

Двигатель V9X (– 1. Модель с левосторонним управлением  
2. Модель с правосторонним управлением)

## ВНИМАНИЕ

Запрещается использовать плавкие предохранители или вставки большего номинала, чем указано на заменяемом предохранителе.

При отказе какого-либо компонента электрооборудования проверьте целостность предохранителей.

1. Убедитесь в том, что замок зажигания и центральный выключатель освещения находятся в положении "OFF" (Выключено).
2. Откройте капот. Подробнее см. раздел «Открытие капота» главы «3. Подготовка к началу движения».
3. Снимите крышку блока предохранителей.
4. Найдите перегоревший предохранитель.
5. Выньте предохранитель с помощью пинцета (при наличии). Пинцет хранится в блоке предохранителей в панели управления.

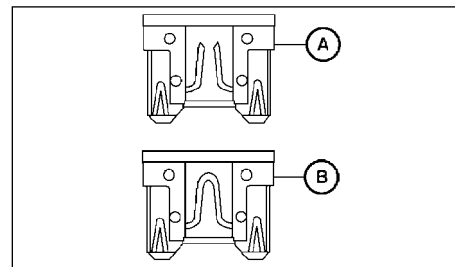

6. Перегоревшую вставку (А) следует заменить новой (В).
7. Установите на место крышку блока предохранителей.
8. Закройте капот.

## ПРИМЕЧАНИЕ

Если новая плавкая вставка также перегорит, то обратитесь на сервисную станцию официального дилера NISSAN для проверки и ремонта электрооборудования автомобиля.

# ПРИБОРЫ ОСВЕЩЕНИЯ И СВЕТОВОЙ СИГНАЛИЗАЦИИ

## ФАРЫ

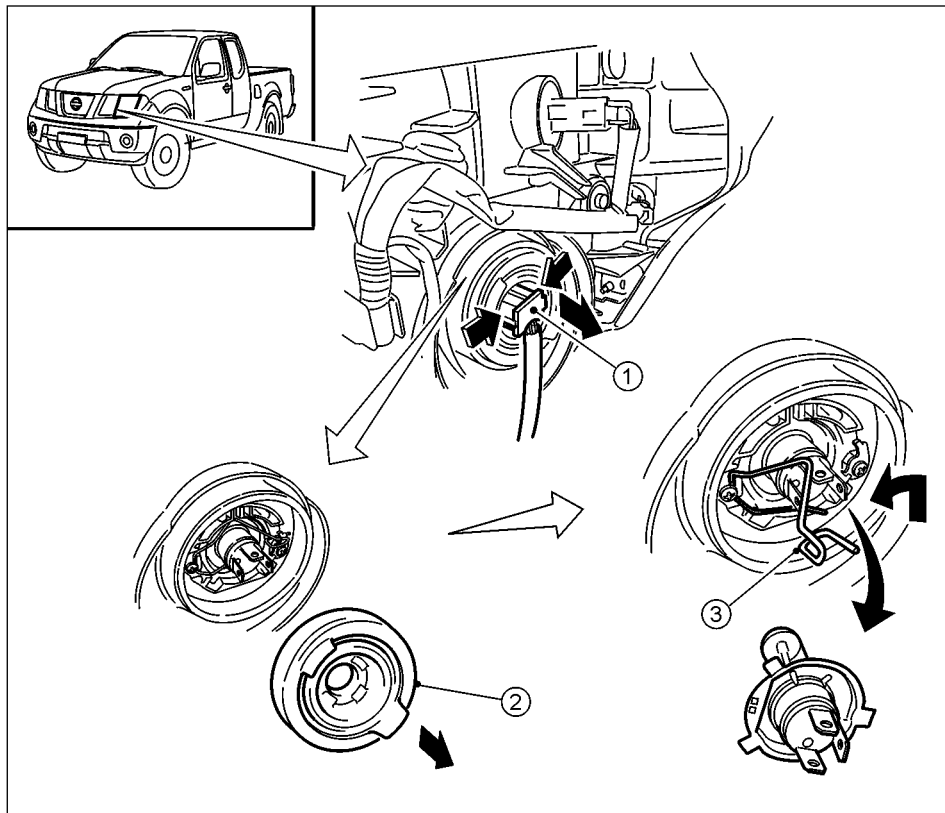

## Замена ламп накаливания

В блок-фарах используются сменные галогенные лампы. Лампы могут заменяться из моторного отсека без демонтажа блок-фар.

### ВНИМАНИЕ

- Колба галогенной лампы наполнена газом под высоким давлением. При падении или появлении царапин на колбе лампа может лопнуть.
  - Не дотрагивайтесь пальцами до стеклянной колбы лампы.
  - Используйте лампы такого же типа и мощности, что были установлены в фарах первоначально.
  - После замены ламп обычно не требуется производить проверку и регулировку угла наклона светового пучка фар. При необходимости отрегулировать фары, обратитесь на сервисную станцию официального дилера NISSAN.
  - Не оставляйте надолго фары со снятыми лампами, поскольку внутри корпуса фары могут проникнуть грязь, пыль и влага, что отрицательно скажется на качестве и сроке работы фары.
1. Откройте капот. Подробнее см. раздел «Открытие капота» главы «3. Подготовка к началу движения».
  2. Отсоедините «отрицательный» (-) кабель от аккумуляторной батареи.
  3. Отсоедините электрический разъем ① от цоколя лампы.

- Снимите резиновую крышку ②.
- Нажмите и поверните пружинный фиксатор ③, чтобы ослабить его.
- Выньте лампу из фары. Не трясите и не вращайте лампу, вынимая ее.
- Установите новую лампу, выполнив описанные операции в обратной последовательности. Проверьте надежность установки уплотнительной резиновой крышки ②.
- Подключите отрицательный (-) кабель к клемме аккумуляторной батареи и закройте капот.

Если вы столкнетесь с затруднениями при замене ламп, обратитесь на сервисную станцию официального дилера NISSAN.

Для облегчения доступа к лампам левой фары выполните следующее.

- Отсоедините оба кабеля от аккумуляторной батареи.
- Отверните гайку крепления аккумуляторной батареи и выньте ее из моторного отсека
- Выньте перегоревшую лампу, как было описано выше.
- После замены лампы установите аккумуляторную батарею на место, действуя в обратной последовательности.

#### ПРИМЕЧАНИЕ

После дождя или мойки автомобиля на внутренней поверхности рассеивателей приборов наружного освещения может временно образовываться конденсат. Это вызвано разницей между температурой внутри прибора и температурой наружного воздуха. Это не является признаком неисправности. Если на внутренней стороне рассеивателей конденсируются большие капли воды, обратитесь в сервисный центр официального дилера компании NISSAN для их устранения.

#### НАРУЖНЫЕ ОСВЕТИТЕЛЬНЫЕ ПРИБОРЫ

Наименование	Мощность лампы (Вт)
Фары (тип H4)	55/60
Передний указатель поворота	21
Передний габаритный фонарь	5
Передние противотуманные фары *1 (для некоторых вариантов исполнения автомобиля)	55
Боковые повторители указателей поворота (на передних крыльях, для некоторых вариантов исполнения автомобиля)	5
Боковые повторители указателей поворота (на наружных зеркалах заднего вида, для некоторых вариантов исполнения автомобиля) *1	Светодиод (LED)
Плафоны освещения дороги у дверей (для некоторых вариантов исполнения автомобиля) *1	5
Задний комбинированный фонарь	
Указатель поворота	21
Стоп-сигнал/задний габаритный фонарь	21/5
Фонарь заднего хода	21
Задний противотуманный фонарь	21
Фонарь освещения регистрационного знака	5

\*1 Для замены лампы обратитесь на сервисную станцию официального дилера NISSAN.

#### ПЛАФОНЫ ВНУТРЕННЕГО ОСВЕЩЕНИЯ

Наименование	Мощность лампы (Вт)
Плафоны общего и местного освещения (для некоторых вариантов исполнения автомобиля)	6
Плафон освещения задней части салона (для некоторых вариантов исполнения автомобиля)	6
Плафоны подсветки пола кабины (для некоторых вариантов исполнения автомобиля)	3

#### РАСПОЛОЖЕНИЕ ПРИБОРОВ ОСВЕЩЕНИЯ И СВЕТОВОЙ СИГНАЛИЗАЦИИ

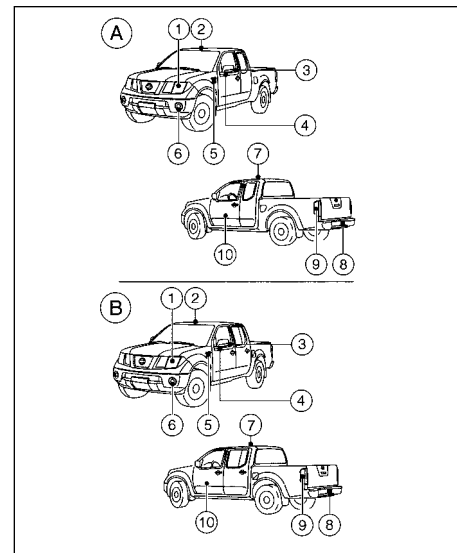

А) Автомобили с кабиной "King Cab":

Б) Автомобили с кабиной "Double Cab":

- Фары
- Плафоны общего и местного освещения (для некоторых вариантов исполнения автомобиля)
- Боковые повторители указателей поворота (на наружных зеркалах заднего вида, для некоторых вариантов исполнения автомобиля)

- ④ Плафоны освещения дороги у дверей (для некоторых вариантов исполнения автомобиля)
- ⑤ Боковые повторители указателей поворота (на передних крыльях, для некоторых вариантов исполнения автомобиля)
- ⑥ Противотуманные фары (для некоторых вариантов исполнения автомобиля)
- ⑦ Плафон освещения задней части салона (для некоторых вариантов исполнения автомобиля)
- ⑧ Фонарь освещения регистрационного знака
- ⑨ Задний комбинированный фонарь
- ⑩ Плафоны подсветки пола кабины (для некоторых вариантов исполнения автомобиля)

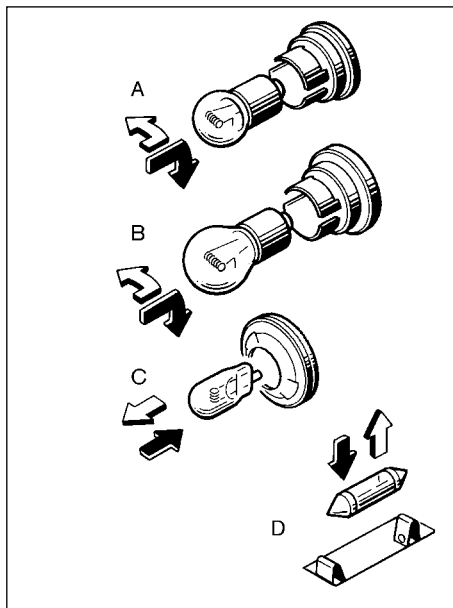

⇨ СНЯТИЕ

➔ УСТАНОВКА

### Замена ламп

В остальных приборах освещения и сигнализации применяются лампы четырех типов, которые обозначены буквами латинского алфавита: А, В, С и D. Для замены лампы, сначала снимите рассеиватель и/или корпус фонаря.

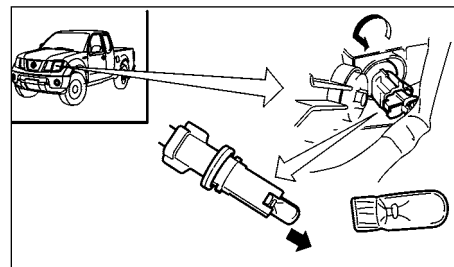

Передний габаритный фонарь

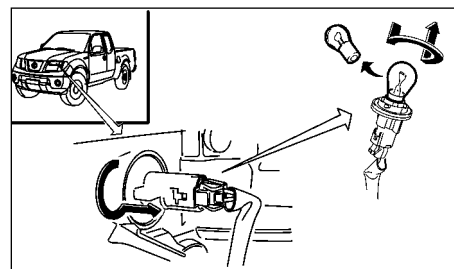

Передний указатель поворота



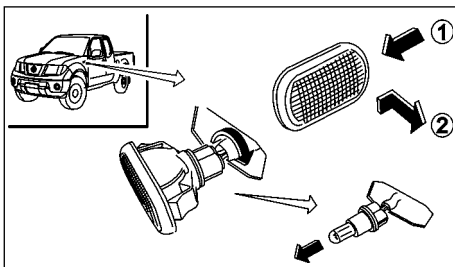

Боковые повторители указателей поворота (на передних крыльях, для некоторых вариантов исполнения автомобиля)

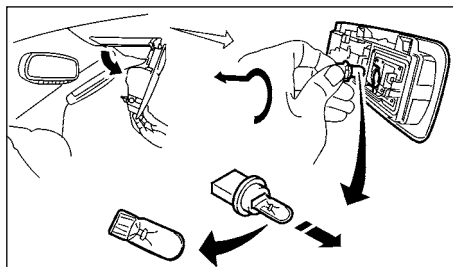

Плафон освещения салона и местного освещения (тип В, для некоторых вариантов исполнения автомобиля)

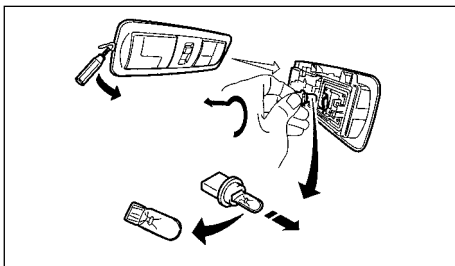

Плафоны общего и местного освещения (тип А, для некоторых вариантов исполнения автомобиля)

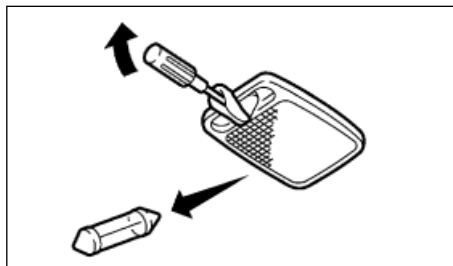

Плафон освещения задней части кабины (для некоторых вариантов исполнения автомобиля)

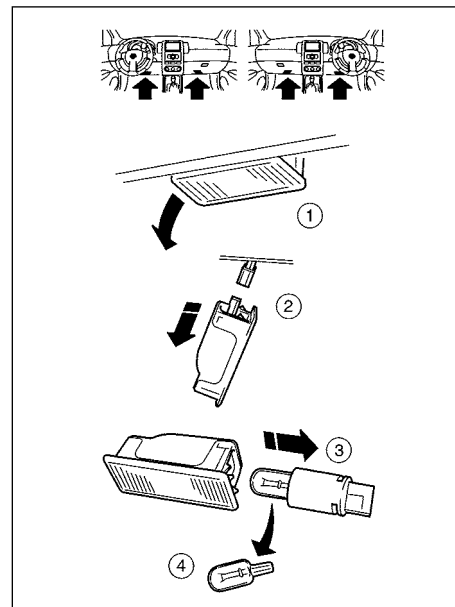

Плафоны подсветки пола кабины (для некоторых вариантов исполнения автомобиля)

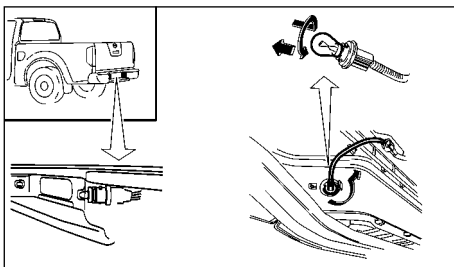

Фонарь освещения регистрационного знака

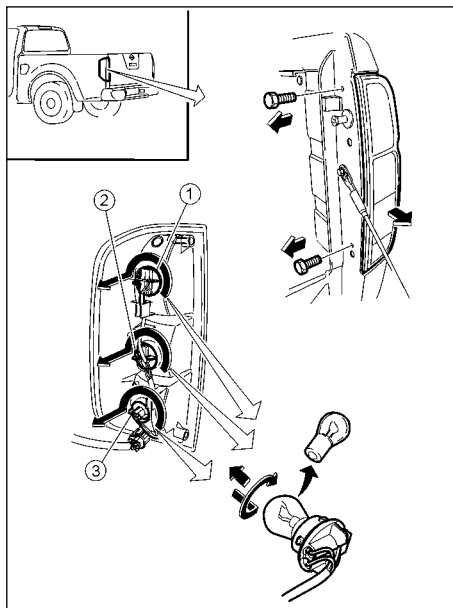

Задний комбинированный фонарь

- ① Стоп-сигнал/Задний габаритный фонарь
- ② Указатель поворота
- ③ Задний противотуманный фонарь (с левой стороны автомобиля с левосторонним управлением или с правой стороны автомобиля с правосторонним управлением)

ФОНАРЬ ЗАДНЕГО ХОДА (с левой стороны автомобиля с левосторонним управлением или с правой стороны автомобиля с правосторонним управлением)

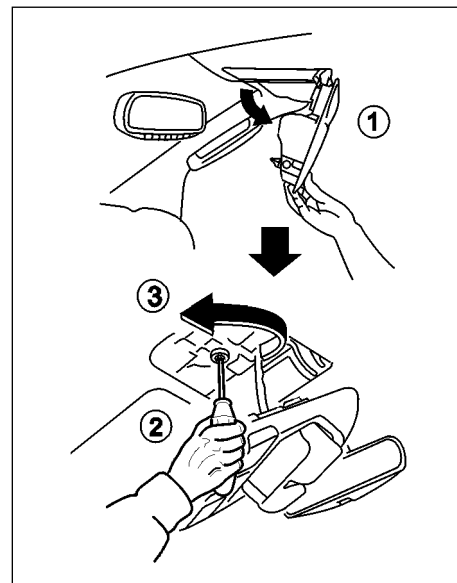

### **⚠ ОПАСНОСТЬ**

Поверните замок зажигания в положение "OFF".

1. Осторожно снимите крышку, как показано на иллюстрации. Вы увидите конец вала электродвигателя привода вентиляционного люка.
2. Вставьте в гнездо хвостовика подходящую отвертку.

## КОЛЕСА И ШИНЫ

3. Вращайте вал электродвигателя по часовой стрелке, чтобы закрыть вентиляционный люк вручную.
4. Если крышка люка поднята, то вращайте вал против часовой стрелки.

Обратитесь на сервисную станцию официального дилера NISSAN для проверки и ремонта электропривода вентиляционного люка.

В ряде случаев бывает необходимо повторно инициализировать систему. Для более подробной информации см. раздел «Процедура повторной инициализации после подключения аккумуляторной батареи» выше в этой главе.

При повреждении шины, см. «Замена поврежденного колеса» в главе «6. В случае неисправности».

### ДАВЛЕНИЕ ВОЗДУХА В ШИНАХ

Регулярно проверяйте давление воздуха в шинах, включая запасное колесо. Неправильное давление в шинах может привести к значительному сокращению их срока службы и ухудшению управляемости автомобиля.

#### ПРИМЕЧАНИЕ

**Неправильное давление в шинах может привести к ухудшению маневренности и создать у водителя впечатление неистинного рулевого управления. Постоянно поддерживайте в шинах нужное давление.**

Давление воздуха необходимо контролировать только на ХОЛОДНЫХ шинах. Шины считаются холодными, если автомобиль простоял неподвижно не менее трех часов или после длительной стоянки проехал не более 1,6 км. Рекомендуемое давление воздуха в ХОЛОДНЫХ шинах приведено на табличке, наклеенной на центральной стойке кузова в проеме водительской двери.

Недостаточное давление воздуха в шинах может привести к перегреву и последующему внутреннему разрушению каркаса шин. При движении с высокой скоростью это может привести к отслоению протектора и даже к разрушению шины.

### ТИПЫ ШИН

#### ВНИМАНИЕ

- При замене шин необходимо следить за тем, чтобы все четыре шины автомобиля были одного и того же типа (т.е. летние, всесезонные или зимние) и одинаковой конструкции.
- Официальный дилер NISSAN предоставит вам подробную информацию о типах, размерах и скоростной кате-

**гории применяемых на вашем автомобиле шин, а также об их наличии в продаже.**

- Приобретенные на замену новые шины могут обладать более низкой скоростной категорией, чем шины, которыми автомобиль был оснащен на сборочном заводе. В этом случае новые шины не будут соответствовать скоростным возможностям вашего автомобиля. Запрещено превышать скорость, максимально допустимую для шин, установленных на автомобиль.

### Всесезонные шины

Компания NISSAN оснащает некоторые автомобили все-сезонными шинами, которые обеспечивают достаточно высокие эксплуатационные свойства автомобиля в любое время года, в том числе при движении по заснеженным и обледеневшим зимним дорогам. На боковину всесезонных шин наносится маркировка "ALL SEASON" и/или "M&S". Зимние шины обладают лучшими сцепными свойствами на заснеженной дороге по сравнению со всесезонными шинами. Поэтому при зимней эксплуатации автомобиля в некоторых регионах предпочтительно использовать зимние шины.

### Летние шины

Компания NISSAN оснащает автомобили летними шинами в качестве стандартного оборудования. Летние шины обеспечивают автомобилю наиболее высокие ходовые свойства при эксплуатации в условиях, наиболее характерных для умеренного климата.

Если автомобиль будет эксплуатироваться на заснеженных или обледеневших дорогах, компания NISSAN рекомендует использовать зимние шины (имеющие маркировку "SNOW") или всесезонные шины (имеющие маркировку "ALL SEASON") на всех колесах.

## Зимние шины

Зимние шины должны полностью соответствовать по размерам и допустимой нагрузке шинам, которые были первоначально установлены на автомобиле. В противном случае управляемость автомобиля заметно ухудшится, а безопасность движения значительно снизится.

Как правило, зимние шины имеют более низкую скоростную категорию по сравнению с шинами, установленными на автомобиль на заводе-изготовителе, и не будут соответствовать потенциальным скоростным возможностям вашего автомобиля. Запрещено превышать скорость, максимально допустимую для шин, установленных на автомобиль.

Для улучшения сцепных свойств на обледеневших дорогах рекомендуется использовать шипованные шины. Однако в некоторых странах, провинциях и штатах запрещено эксплуатировать автомобили на шипованных шинах. Перед установкой на автомобиль шипованных шин проверьте требования действующих законов и правил. Необходимо помнить о том, что сцепные свойства шипованных шин на мокром или сухом дорожном покрытии могут быть хуже по сравнению с нешипованными зимними шинами.

## ЦЕПИ ПРОТИВОСКОЛЬЖЕНИЯ

В некоторых странах использование цепей противоскольжения может быть запрещено. Перед приобретением и использованием цепей проверьте требования местных законов и правил. Убедитесь в том, что цепи соответствуют размерам шин вашего автомобиля, и при монтаже следуйте всем инструкциям и рекомендациям изготовителя цепей. Используйте натяжители цепей противоскольжения, если они рекомендованы изготовителем для обеспечения плотной посадки цепей на шинах. Свободные концы цепей должны быть закреплены или удалены. В противном случае возможно повреждение крыльев или нижней части кузова автомобиля.

Кроме того, снижайте скорость движения. При движении на высокой скорости цепи могут повредить автомобиль, а также заметно ухудшить управляемость и другие эксплуатационные свойства автомобиля.

**Цепи противоскольжения разрешается устанавливать только на задние колеса автомобиля. Запрещается устанавливать цепи на передние колеса автомобиля.**

## ВНИМАНИЕ

Не используйте цепи противоскольжения при движении по свободной от снега дороге с твердым покрытием. Это может привести к выходу из строя различных узлов автомобиля из-за перегрузки. Двигаясь на автомобиле по чистой дороге с твердым покрытием, проверьте, чтобы трансмиссия была включена в неполноприводный режим (2WD), см. раздел «Система полного привода (4WD) (для некоторых вариантов исполнения автомобиля)» главы «5. Пуск двигателя и вождение автомобиля».

## ПЕРЕСТАНОВКА КОЛЕС

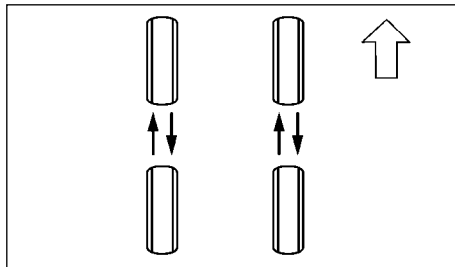

Компания NISSAN рекомендует переставлять колеса через каждые 10000 км пробега для автомобилей с приводом на одну ось, и через каждые 5000 км пробега для полноприводных автомобилей.

См. «Замена поврежденного колеса» в главе «6. В случае неисправности» для информации о процедуре замены колеса.

## ⚠ ОПАСНОСТЬ

- После перестановки колес отрегулируйте давление воздуха в шинах.
- Подтяните колесные гайки после пробега первой 1000 км (а также после замены поврежденного колеса).
- Неправильный выбор шин, ошибки при монтаже, плохой уход и нерегулярное техническое обслуживание шин снижают безопасность движения и могут привести к дорожно-транспортному происшествию и травмированию людей. По всем вопросам, касающимся подбора и эксплуатации шин, обращайтесь к официальному дилеру NISSAN или представителю изготовителя шин.

## ИЗНОС И ПОВРЕЖДЕНИЕ ШИН

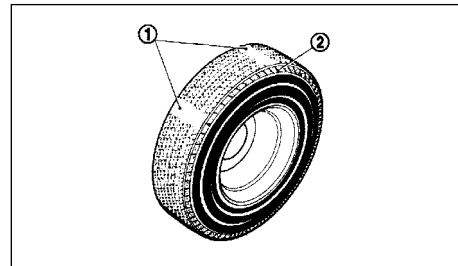

Необходимо периодически проверять состояние шин, обращая внимание на степень износа протектора, наличие трещин, вздутий и предметов, застрявших в протекторе. Если шина сильно изношена, имеет трещины, вздутия или глубокие порезы, она должна быть заменена на новую.

Шины, установленные на автомобиль на сборочном заводе, имеют индикатор износа протектора ①. Если индикатор износа виден, то шину необходимо заменить.

Расположение индикаторов износа отмечено маркерами ②.

## СТАРЕНИЕ ШИН

Шины подвержены старению. Не следует использовать шины старше шести лет независимо от того, эксплуатировались ли они в течение этого времени.

Качество шин ухудшается с возрастом точно так же, как и в результате эксплуатации.

Для проверки шин и балансировки колес следует обратиться на сервисную станцию официального дилера NISSAN. Фиксируйте все происшествия, в которых шины испытали ударные нагрузки, даже сравнительно слабые.

## ЗАМЕНА ШИН И КОЛЕС

### ОПАСНОСТЬ

**Не устанавливайте на ваш автомобиль отремонтированные после деформации колеса и восстановленные шины. Такие колеса и шины могут иметь внутренние повреждения, поэтому они могут неожиданно разрушиться во время движения автомобиля.**

При замене шин установите на автомобиль новые шины той же размерности, скоростной категории и грузоподъемности, что и шины, которыми автомобиль был укомплектован на заводе-изготовителе. Рекомендуемые типы и размеры указаны в пункте «Колеса и шины» главы «9. Техническая информация».

Применение шин неподходящего размера, а также одновременная установка на автомобиль шин различных изготовителей или шин, отличающихся конструкцией (радиальные, диагональные, диагональные-опоясанные) и рисунком протектора, может существенно сказаться на ухудшении многих

эксплуатационных свойств автомобиля: плавности хода, тормозных свойств, управляемости, геометрической проходимости (дорожного просвета). Кроме того, изменятся зазоры между колесами и элементами кузова и подвески (включая случай установки цепей противоскольжения), нарушится калибровка спидометра, регулировка света фар, изменится высота бамперов.

### ОПАСНОСТЬ

**Некоторые из перечисленных факторов могут привести к серьезному дорожно-транспортному происшествию, связанному с травмированием людей.**

При замене колес проверьте, чтобы новые колеса имели такую же величину вылета. Если величина вылета колес не соответствует требуемой, то может наблюдаться ускоренный износ шин, ухудшение управляемости автомобиля и/или заедание колес за тормозные диски. Последнее может стать причиной ухудшения тормозной эффективности и/или ускоренного износа тормозных колодок.

## ПОЛНОПРИВОДНЫЕ АВТОМОБИЛИ (4WD)

### ВНИМАНИЕ

- **Всегда используйте шины одного и того же типа, размера, марки, конструкции (диагональные или радиальные), и с одинаковым рисунком протектора на всех четырех колесах. В противном случае разница диаметра шин передних и задних колес может привести к чрезмерному износу шин, а также к неисправности коробки передач, раздаточной коробки и дифференциалов.**
- **Для полноприводных автомобилей разрешается использовать запасное колесо ТОЛЬКО указанного изготовителем типа.**

## БАЛАНСИРОВКА КОЛЕС

Неотбалансированные колеса ухудшают управляемость автомобиля и ускоряют износ шин. В процессе эксплуатации автомобиля балансировка колес может нарушаться. При обнаружении дисбаланса колесо следует отбалансировать.

Для балансировки колесо нужно снять с автомобиля. Выполнение балансировки передних колес без их снятия с автомобиля может привести к повреждению трансмиссии.

## ЗАПАСНОЕ КОЛЕСО

Ваш автомобиль может быть укомплектован полноразмерным запасным колесом.

## УХОД ЗА КОЛЕСАМИ

Подробнее см. раздел «Уход за колесами» главы «7. Уход за кузовом и салоном автомобиля».

ДЛЯ ЗАМЕТОК

## 9 Техническая информация

Заправочные емкости агрегатов и систем. Рекомендуемые эксплуатационные материалы.....	9-2
Рекомендуемое топливо .....	9-4
Рекомендации по выбору вязкости моторного масла (SAE).....	9-4
Хладагент и масло для системы кондиционирования воздуха (для некоторых вариантов исполнения автомобиля) .....	9-4
Двигатель.....	9-5
Колеса и шины .....	9-5
Размеры автомобиля .....	9-6
Рекомендации владельцу при поездке за границу и перерегистрации автомобиля .....	9-7

Идентификационные данные автомобиля .....	9-7
Идентификационная табличка автомобиля.....	9-7
Идентификационный номер автомобиля (VIN).....	9-7
Серийный номер двигателя .....	9-7
Табличка с информацией о шинах.....	9-8
Табличка с информацией о кондиционере воздуха (для некоторых вариантов исполнения автомобиля) .....	9-8
Номер радиочастотного сертификата на иммобилайзер NATS.....	9-8
Номера сертификатов .....	9-8

## ЗАПРАВОЧНЫЕ ЕМКОСТИ АГРЕГАТОВ И СИСТЕМ. РЕКОМЕНДУЕМЫЕ ЭКСПЛУАТАЦИОННЫЕ МАТЕРИАЛЫ

В таблице приведены приблизительные значения заправочных емкостей. Реальные значения заправочных емкостей могут несколько отличаться от приведенных в таблице. Во избежание ошибок при заправке агрегатов и систем автомобиля строго следуйте инструкциям, изложенным в разделе "8. Техническое обслуживание и операции, выполняемые владельцем".

		Заправочная емкость (приблизительная)	Рекомендованное топливо и смазочные материалы
		Литры	
Топливо		80	См. «Рекомендуемое топливо» ниже в этой главе.
Система смазки двигателя (при замене масла)			
YD25DDTi	С учетом масляного фильтра	6.9	Для двигателей с сажевым фильтром: Оригинальное моторное масло NISSAN *1 ACEA C3 и C4 LOW ASH 5W-30 HTHS 3.5 *1 Для двигателей без сажевого фильтра (DPF): Оригинальное моторное масло NISSAN API grade CF-4 *1 *3
	Без учета масляного фильтра	6.5	ACEA B1, B3, B4, B5 *1
V9X	С учетом масляного фильтра	7.1	Оригинальное моторное масло NISSAN *1
	Без учета масляного фильтра	6.5	ACEA C4 5W-30 HTHS 3.2 *1
Система охлаждения			
YD25DDTi		10.1	
V9X	Для автомобилей с левым расположением рулевого колеса	13.2	Охлаждающая жидкость NISSAN или эквивалентная по качеству жидкость *2
	Для автомобилей с правым расположением рулевого колеса	13.9	
Вместимость расширительного бачка (до метки MAX)	YD25DDTi	1.1	
	V9X	1.5	
Трансмиссионное масло для механической коробки передач	2WD	4	Трансмиссионное масло NISSAN или API GL-4, индекс вязкости SAE 75W-85
	4WD	4.3	
Рабочая жидкость для автоматической коробки передач	YD25DDTi	10.3	Оригинальная жидкость NISSAN Matic S ATF *4
	V9X	10	
Масло для главной передачи			
Спереди	YD25DDTi	0.85	Оригинальное масло для гипоидных передач NISSAN Differential Oil Hypoid Super GL-5 80W-90 или API GL-5, индекс вязкости SAE 80W-90*7
	V9X	0.75	
Сзади	Стандартные	2	Масло API GL-5 Synthetic 75W-140 Gear Oil или эквивалентное *7
	Блокируемый дифференциал		
	Дифференциал повышенного трения (LSD)		Масло для гипоидных передач NISSAN Differential Oil Hypoid LSD GL-5 80W-90 или эквивалентное*7
Рабочая жидкость для раздаточной коробки		2	Оригинальное масло NISSAN Matic D ATF или его эквивалент (*7)



Рабочая жидкость для гидроусилителя рулевого управления	Долейте до необходимого уровня согласно инструкциям, приведенным в главе "8. Техническое обслуживание и операции, выполняемые владельцем"	Оригинальная жидкость NISSAN PSF или эквивалентная жидкость *5
Тормозная жидкость и жидкость гидропривода сцепления	–	Оригинальная тормозная жидкость NISSAN, DOT3 или DOT4 (US FMVSS No.116) *6 *7
Смазка карданных валов	–	Смазка NLGI No. 2 (с литиевым загустителем)
Хладагент для системы кондиционирования воздуха	–	Хладагент HFC-134a (R-134a)
Масло для системы кондиционирования воздуха	–	Масло для кондиционеров NISSAN тип S или его полный эквивалент

\*1: Для получения более подробной информации см. «Рекомендованная вязкость моторного масла по SAE» ниже в этой главе.

\*2: Во избежание возникновения коррозии деталей из алюминиевых сплавов системы охлаждения двигателя используйте только оригинальную охлаждающую жидкость NISSAN. **Необходимо помнить о том, что гарантийные обязательства изготовителя не распространяются на любые неисправности системы охлаждения, если применяется неоригинальная охлаждающая жидкость, даже если эти неисправности возникли в течение гарантийного периода.** Для получения более подробной информации о необходимой охлаждающей жидкости и емкости системы охлаждения двигателя обратитесь на сервисную станцию официального дилера NISSAN.

\*3: Запрещается использовать масло API CG-4.

\*4: Использование любой иной рабочей жидкости, кроме NISSAN Matic S ATF, может привести к ухудшению рабочих свойств автоматической коробки передач, уменьшению срока ее службы или к возникновению повреждений, на которые не распространяются гарантийные обязательства изготовителя.

\*5: Может использоваться рабочая жидкость ATF типа DEXRON™ VI.

\*6: Запрещается смешивать жидкости различного типа (DOT3 и DOT4).

\*7: Более подробную информацию вы можете получить у официального дилера компании NISSAN.

## РЕКОМЕНДУЕМОЕ ТОПЛИВО

Используйте дизельное топливо **EN590** с цетановым числом не менее 51.

Если предлагаются два типа дизельного топлива, то применяйте зимнее или летнее топливо в зависимости от температурных условий.

- При температуре выше  $-7^{\circ}\text{C}$  ( $20^{\circ}\text{F}$ ) . . . Летний сорт дизельного топлива.
- При температуре ниже  $-7^{\circ}\text{C}$  ( $20^{\circ}\text{F}$ ) . . . Зимний сорт дизельного топлива.

При возникновении любых сомнений обратитесь к официальному дилеру компании NISSAN.

## ВНИМАНИЕ

- **Не используйте в дизельном двигателе нефтепродукты, предназначенные для тепловых установок, бензин или иные виды горючего, поскольку это приведёт к неисправности двигателя.**
- **Не добавляйте в дизельное топливо бензин или иные виды топлива.**
- **Запрещается заправлять автомобиль дизельным топливом летнего сорта, если температура окружающего воздуха ниже  $-7^{\circ}\text{C}$ . При низких температурах в топливе образуются кристаллы парафина, блокирующие топливную систему.**

## РЕКОМЕНДАЦИИ ПО ВЫБОРУ ВЯЗКОСТИ МОТОРНОГО МАСЛА (SAE)

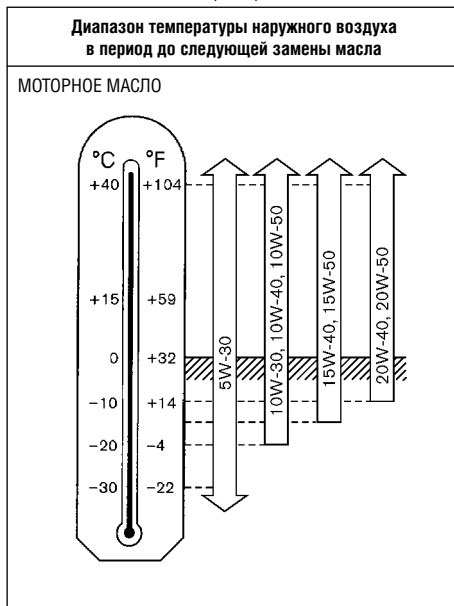

### Моторное масло

Предпочтительно использовать моторное масло с вязкостью 5W-30. Если масло с вязкостью 5W-30 отсутствует, пользуясь диаграммой, выберите масло подходящей вязкости при данной температуре воздуха.

## ХЛАДАГЕНТ И МАСЛО ДЛЯ СИСТЕМЫ КОНДИЦИОНИРОВАНИЯ ВОЗДУХА (для некоторых вариантов исполнения автомобиля)

**Система кондиционирования воздуха на вашем автомобиле должна заправляться хладагентом HFC-134a (R134a) и смазываться маслом NISSAN тип S или полностью эквивалентным маслом.**

Применение другого хладагента или масла приведет к серьезным повреждениям системы кондиционирования воздуха и необходимости полной замены системы.

### ЭКОЛОГИЧЕСКАЯ ПРОГРАММА NISSAN

Не рекомендуется выпускать хладагент в атмосферу. Хладагент HFC-134a (R-134a), применяемый на вашем автомобиле NISSAN, не оказывает вредного воздействия на озоновый слой атмосферы Земли. Однако при попадании в атмосферу этот хладагент может в какой-то степени способствовать процессам, которые ведут к глобальному потеплению климата. Компания NISSAN рекомендует сдавать отработавший хладагент для переработки и повторного применения.

Для технического обслуживания системы кондиционирования воздуха обратитесь на сервисную станцию официального дилера NISSAN.

## ДВИГАТЕЛЬ

		YD25DDTi	V9X
Тип	Дизельный, 4-тактный		
Количество и расположение цилиндров	4-цилиндровый, рядный		6-цилиндровый, V-образный Угол развала блока цилиндров 65°
Диаметр цилиндра x ход поршня	мм (дюймы)	89,0 x 100,0 (3,504 x 3,94)	84,0 x 90,0 (3,307 x 3,543)
Рабочий объем	см <sup>3</sup> (куб. дюймы)	2488 (151,82)	2993 (182,64)
Частота холостого хода	об/мин	АКП: 750±25 MT: 675±25	600±50
Тип привода распределительного вала	Цепной		Цепной

## КОЛЕСА И ШИНЫ

Единицы измерения: мм (дюймы)

	Наименование	Размер	Вылет колеса
	Колесные диски	Стальные	16 x 7J 17 x 7J *1
Легкосплавные*		16 x 7J 17 x 7J 18 x 7J	
Размер шин	Стандартное колесо	235/70R16 255/65R17* 255/60R18* 255/70R16 265/70R16LT	
		Запасное колесо	Стандартное колесо

\* для некоторых вариантов исполнения автомобиля

\*1 Запасное колесо (при наличии)

# РАЗМЕРЫ АВТОМОБИЛЯ

Единицы измерения: мм (дюймы)

Тип кабины	Автомобили с кабиной "King Cab":					
	Неполноприводный	Полноприводный	Полноприводный	Неполноприводный	Полноприводный	
Тип автомобиля	Неполноприводный		Полноприводный	Неполноприводный	Полноприводный	
Размер шин	235/70R16		255/65R17	255/70R16		265/70R16
Габаритная длина	5,222 (205.6)*; 5,296 (208.5)*1					
Габаритная длина (с удлинителем платформы)	5323 (209.6)*, 5396 (212)*1					
Габаритная ширина	1850 (72,8)					
Габаритная высота	1743 (68,6)	1751 (68,9)	1771 (69,7)	1756 (69,1)	1766 (69,5)	1777 (70,0)
Передняя колея	1570 (61,8)					
Задняя колея						
Колесная база	3200 (126,0)					

\*: с трубчатым бампером

\*1: с бампером со ступенькой

Единицы измерения: мм (дюймы)

Тип кабины	Автомобили с кабиной Double Cab					
	Полноприводный	Неполноприводный	Полноприводный	Неполноприводный	Полноприводный	
Тип автомобиля	Полноприводный		Неполноприводный	Полноприводный	Полноприводный	
Размер шин	235/70R16		255/65R17	255/70R16		265/70R16
Габаритная длина	5296 (208,5)*; 5320 (209,4)*1, 5396 (212)*2					
Габаритная ширина	1850 (72,8)					
Габаритная высота (с верхними багажными брусьями)	1873 (73,7)	1885 (74,2)	1893 (74,5)	1881 (74,1)	1888 (74,3)	1899 (74,8)
Габаритная высота (с верхними багажными брусьями)	1764 (69,4)	1775 (69,9)	1784 (70,2)	1771 (69,7)	1779 (70,0)	1789 (70,4)
Передняя колея	1570 (61,8)					
Задняя колея						
Колесная база	3200 (126,0)					

\*: с трубчатым бампером

\*1: с бампером со ступенькой

## РЕКОМЕНДАЦИИ ВЛАДЕЛЬЦУ ПРИ ПОЕЗДКЕ ЗА ГРАНИЦУ И ПЕРЕРЕГИСТРАЦИИ АВТОМОБИЛЯ

**Перед поездкой за границу выясните сначала,** имеется ли в стране, которую вы собираетесь посетить, топливо требуемого качества, которое подходит для вашего автомобиля.

Помните, что эксплуатация автомобиля на топливе с низким октановым или цетановым числом приведет к выходу двигателя из строя. Поэтому не следует планировать поездки на автомобиле в те страны, где отсутствует топливо требуемого качества.

**Перед перерегистрацией вашего автомобиля в другой стране** обратитесь в соответствующие уполномоченные органы, чтобы убедиться в том, что ваш автомобиль соответствует всем требованиям, действующим в этой стране, так как может оказаться, что ваш автомобиль невозможно адаптировать к этим требованиям. В отдельных случаях автомобиль невозможно модернизировать под требования местных стандартов. В других случаях автомобиль должен подвергнуться определенным модификациям, чтобы он соответствовал местному законодательству.

Из-за отличий местных требований по безопасности или токсичности выбросов в атмосферу автомобиля, поставляемые на различные рынки, могут отличаться комплектацией.

**Ответственность за вывоз, перерегистрацию автомобиля в другой стране и связанную с ней модернизацию автомобиля, лежит на владельце. Компания NISSAN не несет никакой ответственности за возникшие в связи с этим неудобства. Ответственность за транспортировку автомобиля, внесение необходимых изменений в конструкцию и повторную регистрацию автомобиля несет исключительно владелец автомобиля.**

## ИДЕНТИФИКАЦИОННЫЕ ДАННЫЕ АВТОМОБИЛЯ

### ИДЕНТИФИКАЦИОННАЯ ТАБЛИЧКА АВТОМОБИЛЯ

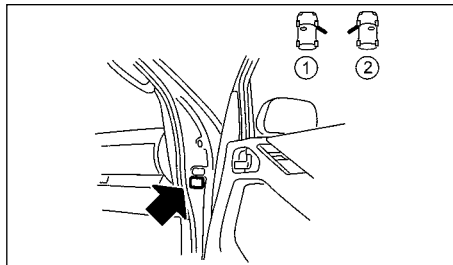

- ① Автомобили с левосторонним управлением
- ② Автомобили с правосторонним управлением

Табличка находится в месте, указанном на иллюстрации.

### ИДЕНТИФИКАЦИОННЫЙ НОМЕР АВТОМОБИЛЯ (VIN)

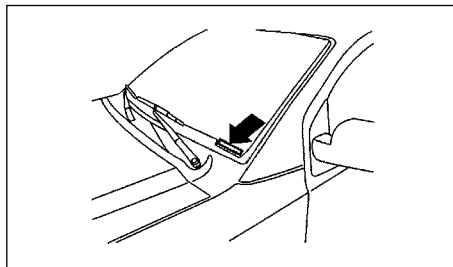

Номер выбит в месте, указанном на иллюстрации.

### СЕРИЙНЫЙ НОМЕР ДВИГАТЕЛЯ

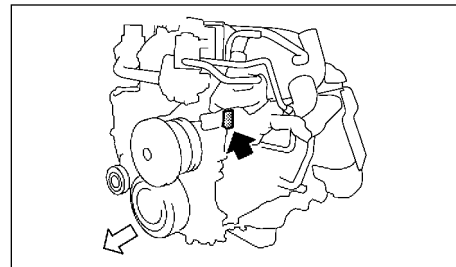

Двигатель YD25DDTi

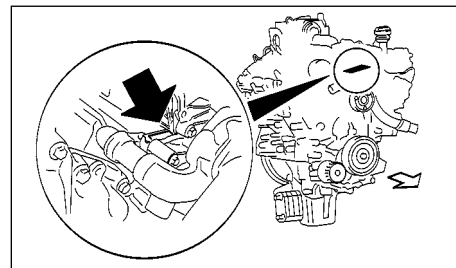

Двигатель V9X

Номер двигателя выбит на блоке цилиндров в месте, указанном на рисунке.

Более подробную информацию вы можете получить у официального дилера компании NISSAN.

#### ТАБЛИЧКА С ИНФОРМАЦИЕЙ О ШИНАХ

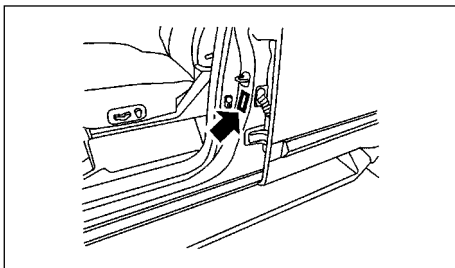

На табличке, наклеенной на средней стойке кузова в проеме водительской двери, указано рекомендуемое давление воздуха для холодных шин. Приведенный рисунок относится к модели автомобиля с левосторонним управлением.

#### ТАБЛИЧКА С ИНФОРМАЦИЕЙ О КОНДИЦИОНЕРЕ ВОЗДУХА (для некоторых вариантов исполнения автомобиля)

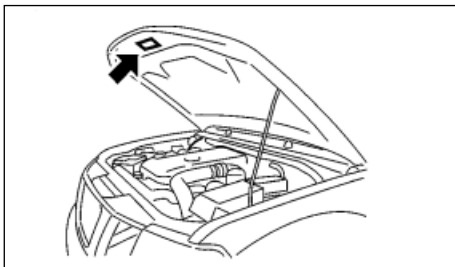

Табличка находится в месте, показанном на иллюстрации.

#### НОМЕР РАДИОЧАСТОТНОГО СЕРТИФИКАТА НА ИММОБИЛАЙЗЕР NATS



Ваш автомобиль оборудован иммобилайзером NISSAN поколения 8, который имеет сертификат номер e24\*74/61\*95/56\*0103\*00.

#### НОМЕРА СЕРТИФИКАТОВ

- Пульт дистанционного управления: 5WK4 876/818
- Система противоугонной сигнализации (для некоторых вариантов исполнения автомобиля):  
eIRL\*72/245\*95/54\*0344\*01 и  
eIRL\*74/61\*95/56\*0044\*01

# 10 Алфавитный указатель

## А

Автоматическая коробка передач (выключатель зажигания) .....	5-5
Автоматическая система кондиционирования воздуха .....	4-24
Автоматический привод вентиляционного люка .....	2-26
Автомобильный радиотелефон или радиопередатчик CB .....	4-101
Аккумуляторная батарея .....	5-32, 8-15, 8-16
Активные подголовники .....	1-7
Антенна .....	4-37
Антиблокировочная система (ABS) .....	5-28
Аудиосистема .....	4-28

## Б

Балансировка колес .....	8-29
Безопасность автомобиля .....	3-8, 5-27
Безопасность беременных женщин .....	1-9
Безопасность детей .....	1-9
Безопасность инвалидов .....	1-9
Блок предохранителей в моторном отсеке .....	0-7, 8-5, 8-21
Блок предохранителей в панели управления .....	8-20
Блокировка замков задних пассажирских дверей от открывания из салона автомобиля .....	3-7
Блокировка рулевого вала .....	5-6
Буксирный крюк .....	6-13
Буксирование эвакуатором .....	6-11
Буксировка прицепа .....	5-25

## В

Вакуумный усилитель тормозной системы .....	8-13
Вентиляционные решетки .....	4-19
Вентиляционный люк .....	2-26
Верхний багажник .....	2-24
Верхняя стропа крепления детского кресла .....	1-23
Вещевой ящик под сиденьем .....	2-21
Внутреннее зеркало заднего вида с автоматическим уменьшением коэффициента отражения .....	3-12, 7-4
Внутреннее зеркало заднего вида .....	3-12
Вождение автомобиля с автоматической коробкой передач .....	5-8
Вождение автомобиля с механической коробкой передач .....	5-7
Вождение автомобиля .....	5-7
Воздухоочиститель .....	8-18
Воздушный фильтр системы вентиляции .....	4-27
Возможные неисправности и рекомендации по их устранению .....	4-100
Всеволновый LW-MW-FM-радиоприемник с проигрывателем компакт-дисков .....	4-38
Встроенный пульт дистанционного управления центральным замком .....	3-3
Выбор шин .....	5-32
Выбор языка сообщений (модели с навигационной системой) .....	4-12
Выключатель "HEAT-UP" ускоренного прогрева салона на стоянке .....	4-27
Выключатель аварийной световой сигнализации .....	2-18
Выключатель блокировки заднего межколесного дифференциала .....	5-18
Выключатель корректора фар .....	2-14
Выключатель омывателя фар .....	2-18
Выключатель очистителя и омывателя ветрового стекла .....	2-13
Выключатель противотуманных фар .....	2-16
Выключатель света фар .....	2-15
Выключатель системы динамической стабилизации .....	5-31
Выключатель указателей поворота .....	2-16
Выключатель электрического обогревателя заднего стекла .....	2-14

**Д**

Давление воздуха в шинах (при буксировке прицепа) .....	5-25
Давление воздуха в шинах .....	8-27
Датчик дождя .....	2-13
Движение по мокрой дороге .....	5-4
Демонтаж поврежденного колеса .....	6-5
Держатель для бутылок .....	2-24
Держатель для солнцезащитных очков .....	2-22
Детские удерживающие системы .....	1-18
Дистанционное управление замками .....	3-3
Дистанционный пульт, отказ .....	3-4
Долив охлаждающей жидкости .....	8-6
Дополнительная блокировка замков Super Lock .....	3-3

**Е**

Если аккумуляторная батарея автомобиля разряжена – ключи со встроенным пультом дистанционного управления .....	3-5
--	-----

**Ж**

Жидкость для гидроусилителя рулевого управления .....	8-13
Жидкость для омывателя ветрового стекла/фар .....	8-14

**З**

Задние двери (кабина "King Cab") .....	3-7
Задний борт .....	3-14
Задний противотуманный фонарь .....	2-17

Закрывание вентиляционного люка в экстренных ситуациях .....	8-26
Замена ламп накаливания .....	8-22
Замена моторного масла .....	8-8
Замена охлаждающей жидкости двигателя .....	8-7
Замена поврежденного колеса .....	6-2
Замена шин и колес .....	8-29
Замена щетки очистителя заднего стекла .....	8-19
Замена щеток очистителя ветрового стекла .....	8-19
Замена элемента питания пульта дистанционного управления .....	8-17
Замки дверей .....	3-4
Замок заднего борта .....	3-14
Замок зажигания .....	5-5
Запасное колесо .....	8-29
Запирание дверей .....	3-3
Запирание и отпирание дверей ключом (без пульта дистанционного управления) .....	3-5
Запирание с помощью выключателя центрального электрического замка .....	3-6
Заправочные емкости агрегатов и систем .....	
Рекомендуемые эксплуатационные материалы .....	9-2
Запуск двигателя и начало движения .....	5-3
Запуск двигателя от аккумуляторной батареи другого автомобиля .....	6-8, 8-17
Запуск двигателя толканием или буксированием автомобиля .....	6-9
Запуск двигателя .....	5-6
Запуск холодного двигателя .....	5-4
Защита автомобиля от коррозии .....	5-32, 7-5
Защита окружающей среды .....	8-10
Звуковой сигнал .....	2-18
Звуковые предупреждающие сигналы, световые индикаторы и сигнализаторы .....	2-7
Зеркало .....	3-12



**И**

Идентификационная табличка автомобиля .....	9-7
Идентификационные данные автомобиля .....	9-7
Идентификационный код автомобиля (VIN, номер кузова) .....	9-7
Износ и повреждение шин .....	8-28
Индикатор включения указателей поворота прицепа .....	2-7, 5-26
Индикатор режима системы полного привода (4WD) .....	2-5, 5-15
Инструменты .....	6-2
Интерьер салона .....	7-4
Информация об автомобиле и настройки функций (модели с навигационной системой) .....	4-6
Информация об уровне моторного масла .....	2-3
Использование детских кресел .....	1-18
Использование ремней безопасности .....	1-8
Использование системы (Режим альтернативных команд) .....	4-96
Использование системы (стандартный режим) .....	4-85

**К**

Карманы в сиденьях .....	2-23
Карманы для дорожных карт .....	2-23
Ключи .....	3-2
Кнопка управления телефоном .....	4-74, 4-77
Код сертификата на иммобилайзер NATS .....	9-8
Колеса и шины .....	8-27, 9-5
Кондиционер воздуха с ручным управлением .....	4-20
Контрольный осмотр автомобиля .....	8-2
Косметическое зеркало .....	3-13
Крепежные крюки в кузове .....	3-14
Крепление детского кресла (верхняя стропа) .....	1-23

**Л**

Лотки .....	2-20
Лючок заливной горловины топливного бака .....	3-10

**М**

Маршрутный компьютер .....	2-3, 4-8
Меры безопасности при техническом обслуживании .....	8-4
Меры безопасности при эксплуатации автомобиля .....	5-3
Меры предосторожности при буксировке прицепа .....	5-25, 6-11
Меры предосторожности при вождении полноприводного автомобиля .....	5-16
Меры предосторожности при использовании ремней безопасности .....	1-8
Меры предосторожности при пользовании системой круиз-контроля .....	5-21
Меры предосторожности .....	4-2
Механическая коробка передач (выключатель зажигания) .....	5-5
Модели с левосторонним управлением .....	0-3
Модели с правосторонним управлением .....	0-4
Мойка автомобиля .....	7-2
Мойка днища кузова .....	7-3
Монитор камеры заднего вида .....	4-14
Моторное масло .....	8-7

**Н**

Накопитель с жестким диском MUSIC BOX («Музыкальная шкатулка») .....	4-60
Напоминание о необходимости выполнить техническое обслуживание (модели с навигационной системой) .....	4-8
Наружные зеркала заднего вида .....	3-12
Наружные осветительные приборы .....	8-23

Настройки (модели с навигационной системой) .....	4-58
Настройки "AUDIO" (Аудиосистема) (модели с навигационной системой) .....	4-9
Настройки аудиоплеера iPod® (модели с навигационной системой) .....	4-59
Настройки телефона .....	4-80
Номера сертификатов .....	9-8

**О**

Обкатка автомобиля .....	5-2
Обогрев сидений .....	2-19
Обогреватель заднего стекла .....	2-14
Обогреватель наружного зеркала заднего вида .....	2-14
Объектив камеры заднего вида .....	7-3
Ограничитель скорости .....	5-19
Одометр и спидометр .....	2-2
Окна .....	2-24
Омыватели фар .....	2-18
Опускание заднего борта .....	3-14
Организация технического обслуживания автомобиля .....	8-2
Отделение в центральной консоли .....	2-20
Открытие капота .....	3-9
Отопитель и кондиционер воздуха .....	4-19
Отопитель .....	4-20
Отпирание дверей .....	3-4
Отработавшие газы (оксид углерода) .....	5-3
Охлаждающая жидкость двигателя .....	5-32
Охранная система .....	3-8

**П**

Парковка автомобиля .....	5-23
Перегрев двигателя .....	6-10
Переднее пассажирское сиденье .....	1-3
Передние сиденья, регулировка положения .....	1-2
Переключатель режима системы полного привода (4WD) .....	5-14
Перестановка колес .....	8-28
Перчаточный ящик .....	2-22
Пиротехнические преднатяжители ремней безопасности .....	1-12
Питание .....	2-24
Плафон общего освещения салона .....	2-27
Плафон освещения дороги у двери .....	2-28
Плафоны внутреннего освещения .....	2-27, 8-23
Плафоны для чтения карт .....	2-28
Плафоны подсветки зоны у ног .....	2-28
Подготовка запасного колеса .....	6-3
Подготовка к запуску двигателя .....	5-2
Подстаканник .....	2-23
Подушки безопасности (дополнительные удерживающие системы) .....	1-15
Полировка кузова .....	7-2
Положения ключа в замке зажигания .....	5-6
Правила использования тормозной системы .....	5-28
Предостережения, касающиеся вождения по дорогам с твердым покрытием и по бездорожью .....	5-3
Предохранители .....	8-20
Предупреждающие таблички с информацией о подушках безопасности .....	1-16
Приборы освещения салона .....	2-27, 8-23
Прикуриватель .....	2-19
Проверка педали тормоза .....	8-13
Проверка стояночного тормоза .....	8-13
Проверка уровня моторного масла .....	8-7
Проверка уровня охлаждающей жидкости двигателя .....	8-6

Прокачка топливной системы .....	8-11
Противооткатные упоры .....	6-2
Противотуманные фары .....	2-16
Противоугонная система (NATS) .....	3-2, 3-8, 5-6
Процедура повторной инициализации после подключения аккумуляторной батареи .....	8-16
Пульт дистанционного управления замками дверей .....	3-3

**Р**

Работа ограничителя скорости .....	5-19
Работа системы круиз-контроля .....	5-22
Рабочая жидкость автоматической трансмиссии (ATF) .....	8-12
Рабочая жидкость привода сцепления .....	8-14
Радиоприемник AM-FM с проигрывателем одиночных CD/DVD и навигационной системой .....	4-45
Радиоприемник LW-MW-FM с CD-чейнджером на 6 компакт-дисков .....	4-38
Размеры автомобиля .....	9-6
Размещение мелких предметов .....	2-20
Разъем AUX для подключения внешнего источника сигнала .....	4-53, 4-66
Расположение приборов освещения и сигнализации .....	8-23
Регулировка высоты крепления .....	1-10
Регулировка положения подголовника .....	1-6
Регулировка рулевого колеса .....	3-11
Регулятор яркости подсветки приборной панели .....	2-2
Режим альтернативных команд .....	4-91
Режим защиты от нападения при отпирании .....	3-3
Рекомендации владельцу при поездке за границу и перерегистрации автомобиля .....	9-7
Рекомендации по безопасному вождению автомобиля .....	5-4
Рекомендации по буксировке автомобиля с приводом на одну ось (2WD) .....	6-11
Рекомендации по буксировке полноприводного автомобиля (4WD) .....	6-12
Рекомендации по вождению автомобиля в зимних условиях .....	5-31

Рекомендации по выбору вязкости моторного масла (SAE) .....	9-4
Рекомендации по защите автомобиля от коррозии .....	7-5
Рекомендации по подготовке и эксплуатации автомобиля в зимних условиях .....	5-31
Рекомендации по эксплуатации аудиосистемы .....	4-28
Рекомендуемое топливо .....	9-4
Рекомендуемые жидкости и смазочные материалы .....	9-2
Ремни безопасности .....	1-8, 7-4
Ремни привода навесных агрегатов .....	8-18
Рычаг стояночного тормоза .....	3-10

**С**

Сажевый фильтр дизельного двигателя .....	2-10
Световые индикаторы .....	2-7
Световые сигнализаторы .....	2-7
Сенсорный дисплей (модели с навигационной системой) .....	4-4
Серийный номер двигателя .....	9-7
Сигнализатор износа тормозных накладок .....	8-13
Сигнализатор неисправности подушек безопасности .....	1-17
Сигнализатор неисправности системы полного привода .....	5-15
Сигнализатор непристегнутого ремня безопасности .....	2-7
Сигнализатор противоугонной системы NATS .....	3-8
Сигнализаторы и индикаторы, звуковые предупреждающие сигналы .....	2-7
Сиденья с электрообогревом .....	2-19
Система Super Lock (модели RHD) .....	3-4
Система блокировки заднего межколесного дифференциала .....	5-18
Система двойной блокировки замков "Super Lock" .....	3-4
Система динамической стабилизации (ESP) .....	5-29
Система креплений стандарта «ISOFIX» .....	1-22
Система круиз-контроля .....	5-21
Система направляющих реек "C-Channel" .....	3-15
Система определения наличия прицепа .....	5-26

Система отопления и кондиционирования воздуха.....	4-19
Система охлаждения двигателя .....	8-5
Система полного привода (4WD) .....	5-11
Система противоугонной сигнализации .....	3-8
Система распознавания голосовых команд.....	4-83
Система управления мобильным телефоном Bluetooth® Hands-Free (для автомобилей с навигационной системой) .....	4-76
Система управления мобильным телефоном Bluetooth® Hands-Free (для автомобилей без навигационной системы) .....	4-68
Слив воды из топливного фильтра.....	8-10
Солнцезащитная шторка.....	2-26
Специальное снаряжение для вождения в зимних условиях.....	5-32
Спидометр и одометр .....	2-2
Старение шин .....	8-28
Стекла .....	7-3, 7-4
Страховочные цепи прицепа .....	5-25
Счетчик пробега на две поездки .....	2-2

## Т

Табличка с информацией о шинах.....	9-8
Табличка с предупреждением .....	8-15
Табличка с техническими данными кондиционера.....	9-8
Тахометр.....	2-4
Технические характеристики .....	9-5
Техническое обслуживание системы кондиционирования воздуха.....	4-27
Типы шин .....	8-27
Топливная экономичность (автомобили с навигационной системой) .....	4-7
Топливный фильтр .....	8-10
Тормозная жидкость и рабочая жидкость гидропривода сцепления.....	8-14
Тормозная жидкость .....	8-14
Тормозная система .....	5-28, 8-13
Тормозная система прицепа .....	5-26

Трехточечные ремни безопасности.....	1-9
Турбокомпрессор .....	5-4

## У

Удаление пятен .....	7-2
Удлинитель солнцезащитных козырьков .....	3-11
Указатель температуры наружного воздуха .....	2-5
Указатель температуры охлаждающей жидкости .....	2-5
Указатель уровня топлива.....	2-6
Укладка снятого колеса и инструмента .....	6-7
Управление аудиопроигрывателем (модели с навигационной системой).....	4-56
Управление аудиосистемой на рулевом колесе .....	4-67
Управление запоминающим устройством USB .....	4-53
Управление проигрывателем DVD-дисков .....	4-51
Управление раздаточной коробкой .....	5-11
Управление устройством iPod® .....	4-59
Усилитель рулевого управления .....	5-27
Установка детского кресла на заднем сиденье (модели Double Cab) .....	1-21
Установка колеса .....	6-6
Установка режима отпирания .....	3-3
Установка сцепного устройства .....	5-26
Уход за дисками CD/DVD/USB.....	4-37
Уход за дисплеем .....	7-4
Уход за колесами из легкого сплава .....	7-3
Уход за колесами .....	7-3
Уход за кузовом автомобиля.....	7-2
Уход за напольными ковриками .....	7-4
Уход за пластиковыми деталями.....	7-4
Уход за ремнями безопасности.....	1-11
Уход за хромированными деталями .....	7-3

**Ф**

Факторы внешней среды .....	7-5
Фары .....	8-22
Фары, замена ламп .....	8-22
Фильтр очистки воздуха .....	8-18
Форсунки омывателя .....	8-20

**Х**

Характеристики моторного масла	
Хладагент и масло для системы кондиционирования воздуха .....	9-4

**Ц**

Центральная многофункциональная панель управления (модели с навигационной системой) .....	4-3
Центральный переключатель света фар и указатель поворота .....	2-15
Цепи противоскольжения .....	8-28

+

**Ч**

Часы с цифровой индикацией .....	2-4, 4-12
----------------------------------	-----------

**Ш**

Шины для полноприводных автомобилей .....	5-17, 8-29
---	------------

**Э**

Электрическая розетка .....	2-19
Электрические стеклоподъемники .....	2-24
Электропривод вентиляционного люка (повторная инициализация) .....	8-16
Электростеклоподъемники двери водителя (процедура повторной инициализации) .....	8-16

## РЕКОМЕНДУЕМОЕ ТОПЛИВО

### РЕКОМЕНДУЕМОЕ ТОПЛИВО

#### Дизельные двигатели

Используйте дизельное топливо EN590 с цетановым числом не менее 51.

#### ПРИМЕЧАНИЕ

**Допускается использование только дизельного топлива с низким содержанием серы.**

Для дополнительной информации см. раздел «Рекомендуемое топливо» главы «9. Техническая информация».

#### ВНИМАНИЕ

- **Не используйте в дизельном двигателе нефтепродукты, предназначенные для тепловых установок, бензин или иные виды горючего, поскольку это приведёт к неисправности двигателя.**
- **Не добавляйте в дизельное топливо бензин или иные виды топлива.**
- **Запрещается заправлять автомобиль дизельным топливом летнего сорта, если температура окружающего воздуха ниже  $-7^{\circ}\text{C}$ . При низких температурах в топливе образуются кристаллы парафина, блокирующие топливную систему.**

### РЕКОМЕНДОВАННОЕ МОТОРНОЕ МАСЛО \*

#### Дизельные двигатели

- YD25DDTi  
Для двигателей с сажевым фильтром:  
Оригинальное моторное масло NISSAN ACEA, C3 и C4 LOW ASH HTHS 3.5

Для двигателей без сажевого фильтра (DPF):  
Оригинальное моторное масло NISSAN или API CF-4\*\*,  
или ACEA B1, B3, B4 или B5  
\*\* Запрещается использовать API CG-4.

- V9X  
Оригинальное моторное масло NISSAN, Low saps ACEA C4 5W-30 HTHS 3.2
- \* Для получения дополнительной информации см. «Заправочные емкости агрегатов и систем. Рекомендуемые эксплуатационные материалы» в главе «9. Техническая информация».

### ДАВЛЕНИЕ ВОЗДУХА В ХОЛОДНЫХ ШИНАХ

См. табличку с информацией о шинах, расположенную на средней стойке кузова в проеме водительской двери.

## ОХРАНА ОКРУЖАЮЩЕЙ СРЕДЫ (утилизация выведенных из эксплуатации автомобилей) ВОПРОСЫ ОХРАНЫ ОКРУЖАЮЩЕЙ СРЕДЫ

### ЭКОЛОГИЧЕСКАЯ ПРОГРАММА NISSAN

Сегодня компания NISSAN прилагает значительные усилия для обеспечения защиты и поддержки окружающей среды. В компании NISSAN мы применяем самые передовые технологии в каждом регионе и в каждой области деятельности.

### СООТВЕТВИЕ НА КАЖДОМ ШАГЕ

Компания NISSAN концентрирует внимание на том, чтобы автомобили, выведенные из эксплуатации, и их компоненты повторно использовались, перерабатывались или использовались для получения тепловой энергии, в соответствии с законодательством ЕС (Директивой ЕС об утилизации выведенных из эксплуатации автомобилей).

### НАШИ АВТОМОБИЛИ СОЗДАЮТСЯ С РАСЧЁТОМ НА ИХ ПОСЛЕДУЮЩУЮ ПЕРЕРАБОТКУ

Весь процесс разработки, продажи и обслуживания автомобилей, включая утилизацию автомобилей, вышедших из эксплуатации (ELV), построен таким образом, чтобы максимально снизить необходимость захоронения отходов, сохранить природные ресурсы и максимально повысить степень повторного использования узлов и агрегатов автомобиля.

### ЭТАП ПРОЕКТИРОВАНИЯ

Для уменьшения вредного воздействия на окружающую среду, мы разработали ваш автомобиль NISSAN таким образом, чтобы обеспечить его утилизацию на 95%. Мы маркируем компоненты автомобиля, чтобы облегчить процесс его разборки и повторного использования, и снизить выброс вредных веществ. Мы тщательно следим за выбросом веществ, подлежащих контролю. Мы уже свели к минимуму использование кадмия, ртути и свинца в вашем автомобиле NISSAN.

Компания NISSAN уже применяет повторно используемые материалы в вашем автомобиле и продолжает изыскивать возможности для дальнейшего увеличения использования подобных материалов.

## Организация производства

Предприятия компании NISSAN, расположенные на территории Великобритании и Испании, уже достигли уровня повторной переработки 90%, и работают над увеличением этого показателя. На заводе в Великобритании установлены 8 ветросиловых установок, что уменьшило выброс углекислого газа энергетическими установками более чем на 3 000 тонн в год. Начиная с конца марта 2007 года, на предприятии NMISA (Испания) с целью экономии энергии для нагрева воды применяется солнечная энергия. Солнечная энергия составляет 33% энергозатрат в окрасочном производстве.

## Производство и дистрибуция автомобилей

На этапе производства автомобилей достигается эффективное использование сырья, что позволяет снизить количество отходов. Компания NISSAN прилагает усилия по уменьшению расхода, повторному использованию и утилизации материалов везде, где это только возможно. Экологическая программа NISSAN GREEN PROGRAM 2010 (NGP2010) является нашим среднесрочным планом, в котором поставлена цель достижения уровня переработки 100% на территории Японии и на наших предприятиях по всему миру.

## Этап эксплуатации и обслуживания

Сервисные станции официальных дилеров NISSAN являются "окном" общения с вами – нашими клиентами. Чтобы оправдать ваши ожидания, они не только обеспечивают высокий уровень обслуживания, но и заботятся об охране окружающей среды. Компания NISSAN пропагандирует деятельность, связанную с повторным использованием отходов деятельности сервисных центров.

## ПРОЯВЛЯЙТЕ ЗАБОТУ ОБ ОХРАНЕ ОКРУЖАЮЩЕЙ СРЕДЫ ВО ВРЕМЯ ЭКСПЛУАТАЦИИ АВТОМОБИЛЯ

Ваш стиль вождения в значительной степени влияет на топливную экономичность и охрану окружающей среды. Если вы будете следовать приведенным ниже рекомендациям, это обеспечит вашему автомобилю улучшенную топливную экономичность и сниженный уровень выброса вредных веществ:

### Предусмотрительное вождение

Если вы будете управлять автомобилем с учетом дорожной обстановки, это может значительно сократить расход топлива и внести свой вклад в охрану окружающей среды. Снимайте ногу с педали акселератора, когда вы приближаетесь к регулируемому перекрестку, и старайтесь избегать экстренного торможения при переключении светофора на красный свет.

Избегайте резкого ускорения и экстренного торможения. Возможный выигрыш по времени не сравним с повышенным загрязнением окружающей среды. Двигаясь на подъем, старайтесь поддерживать постоянную скорость, чтобы снизить расход топлива и загрязнение окружающей среды. Поддерживайте постоянную скорость или снижайте ее до скорости движения окружающего транспортного потока.

### После начала движения автомобиля, закройте окна

Вождение автомобиля со скоростью 100 км/ч при открытом окне увеличивает расход топлива на величину до 4%. Движение автомобиля со всеми закрытыми окнами улучшает топливную экономичность.

## Устанавливайте верхний багажник на крышу только в тех случаях, когда это действительно необходимо

Устанавливайте систему для перевозки багажа на крыше только в случае действительной необходимости, в ином случае укладывайте её в багажное отделение или храните в гараже. Не выполняйте повседневных поездок с пустыми багажными дугами, креплениями для байдарок или лыж – это существенно снизит аэродинамическое сопротивление и расход топлива.

## Оптимизируйте использование системы кондиционирования воздуха

Система кондиционирования воздуха оказывает благоприятное влияние на безопасность движения благодаря охлаждению и осушению воздуха в салоне. Когда возникают условия, требующие удаления запотевания для улучшения обзора, водители становятся более внимательными и собранными. Однако пользование системой кондиционирования воздуха приводит к значительному увеличению расхода топлива в городских условиях. Постарайтесь оптимизировать использование системы кондиционирования воздуха за счет максимального использования режима вентиляции.

## БЫСТРАЯ СПРАВКА

### Использование стояночного тормоза при остановке на уклоне

При необходимости удержать ваш автомобиль на уклоне, пользуйтесь стояночным тормозом. Не пытайтесь использовать педаль сцепления (если автомобиль оборудован механической коробкой передач) или педаль акселератора, так как в противном случае это влечет за собой неоправданное повышение расхода топлива и износ агрегатов.

### Поддерживайте безопасную дистанцию до движущегося впереди автомобиля

Старайтесь предвидеть дорожную обстановку, чтобы обеспечить более плавное движение, комфорт и безопасность во время вашей поездки. Во время движения поддерживайте безопасную дистанцию до движущегося впереди автомобиля. Это поможет снизить расход топлива, так как вам не придется постоянно подтормаживать.

### Проверьте давление в шинах.

Низкое давление воздуха в шинах, так же как и использование шин неправильного размера, приводит к увеличению расхода топлива. Правильное давление воздуха в шинах обеспечивает максимальное сцепление шин с дорогой и оптимизирует расход топлива.

### Регулярно проводите техническое обслуживание вашего автомобиля

Регулярное проведение технического обслуживания обеспечивает поддержание оптимального технического состояния вашего автомобиля и наилучшую топливную экономичность. Для проведения технического обслуживания обращайтесь на сервисную станцию официального дилера NISSAN, которая обеспечит выполнение всех необходимых работ в соответствии с самыми высокими стандартами качества.

- В случае неисправности... 6-2  
(Замена поврежденного колеса, если двигатель не запускается, перегрев двигателя, буксировка автомобиля)
- Запуск двигателя... 5-2
- Показания контрольно-измерительных приборов ... 2-2
- Техническое обслуживание и операции, выполняемые владельцем... 8-2
- Техническая информация... 9-2



## КОНФИДЕНЦИАЛЬНАЯ ИНФОРМАЦИЯ

При покупке автомобиля вы получили несколько важных кодов, которые могут потребоваться, например, для ремонта радиоприемника.

Пожалуйста, впишите необходимые данные на правой стороне страницы или вклейте полоски с этими данными (при их наличии). Отрежьте правую часть страницы с конфиденциальной информацией и храните ее в безопасном месте, но **не в автомобиле**.

При продаже автомобиля мы убедительно просим вас передать эти данные следующему владельцу автомобиля.

## КОНФИДЕНЦИАЛЬНАЯ ИНФОРМАЦИЯ

Код аудиосистемы (для некоторых вариантов исполнения автомобиля)

--	--	--	--

Номер насадки для снятия "секретного" болта колеса (для некоторых вариантов исполнения автомобиля)

--	--	--	--	--	--	--	--

Удалите эту страницу из Руководства и храните запись с номером в безопасном надежном месте (**не в автомобиле**).

При продаже автомобиля мы убедительно просим вас передать эти данные следующему владельцу автомобиля.

